

# SITZTIEFE / SEAT DEPTH

Sitztiefenverstellung / seat depth adjustment



Nr. 105



Sie können Ihren Rücken im **Sitzen** oder auch im **Stehen** verstellen. Achten Sie darauf, dass der Rücken immer gleichmäßig angehoben wird, so dass der Beschlag waagrecht zum Sitz steht.

You can adjust your back while **sitting or standing**.

Make sure that the back is always raised evenly so that the fitting is horizontal to the seat.

## Im Sitzen / While sitting

Greifen Sie im Sitzen **beidhändig** hinter sich. An der Unterseite des Rückenkissens ertasten Sie eine Holzleiste. Anschließend heben Sie mit beiden Händen und **Hilfe ihres Handballes** den Sofarücken (in einer **bogenförmigen** Bewegung) zu sich hin. Die Sitztiefe Ihres Sofas hat sich nun verringert. Zum Zurückstellen gehen Sie einfach in umgekehrter Reihenfolge vor.

Reach behind you with **both hands** while sitting. Feel the wooden strip on the underside of the back cushion. Then, with both hands and **the help of your handball**, lift the back of the sofa to you (in an **arcuate motion**). The seat depth of your sofa has now decreased. To reset, simply follow the reverse procedure.

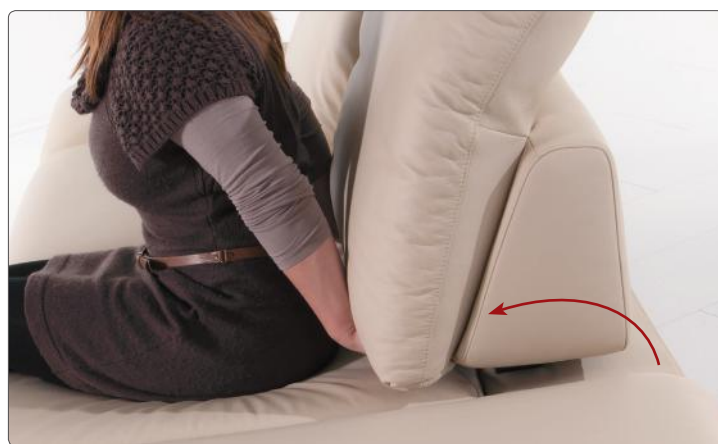

Es erfordert etwas Übung, aber wenn Sie einmal den Dreh raus haben ist es kinderleicht.

It takes some practice, but once you get the hang of it, it's very easy.

## Im Stehen / While standing

Stellen Sie sich hinter den zu verstellenden Sofarücken und greifen Sie mit beiden Händen an den Sofarücken unten oder oben in das Kissen. Heben Sie den Rücken nur ganz leicht an und gleichzeitig in **bogenförmigen** Bewegung nach vorne. Die Sitztiefe Ihres Sofas hat sich nun verringert. Zum Zurückstellen gehen Sie einfach in umgekehrter Reihenfolge vor.

Stand behind the sofa back to be adjusted and reach into the cushion at the bottom or top of the sofa back with both hands. Lift the back only very slightly and at the same time move it forward in an **arching motion**. The seat depth of your sofa has now decreased. To reset, simply proceed in reverse order



# KOPFGELENK/HEADREST

mit Funktion / with function



Nr. 37



Die Abschlüsse mit Funktion **nicht** als Sitzfläche benutzen.

Funktionselemente bis **max. 25 kg** belastbar.

Do **not** use the ends with function as a seat.

Functional elements can be loaded up to **max. 25 kg**.

Die Funktionen können Sie im Sitzen als auch hinter dem Möbel im stehen bedienen.

Fassen Sie mit **der Hand** an des Rückenkissens. Durch leichtes **Bewegen nach oben/vorne** können Sie Ihre Kopfstütze in verschiedene Positionen bringen. Hier spüren Sie, wie das Kopfgelenk in der jeweiligen Position einrastet. In der **obersten Stellung entriegelt** sich die Kopfstütze wieder und gelangt in die Ausgangsstellung zurück.

**Achtung:** Nicht mit Gewalt über den Anschlag hin ausziehen.

You can operate the functions while sitting or standing behind the furniture. Grab the back cushion outside with **both hands** and **move it up forward** to adjust the headrest in different positions. You'll notice the notch function engaging with the current position. **At the highest position the headrest unbars** and moves back to the first position.

**Please note:** Don't pull the headrest by force.



# SEITENTEIL/ARMREST

mit Funktion / with function

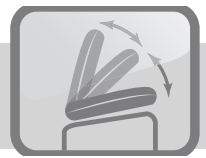

Nr. 09



Die Abschlüsse mit Funktion **nicht** als Sitzfläche benutzen.

Funktionselemente bis **max. 25 kg** belastbar.

Do **not** use the ends with function as a seat.

Functional elements can be loaded up to **max. 25 kg**.

Die Seitenteile Ihrer gelieferte Garnitur sind mit einer klappbaren Rasterfunktion ausgestattet. Im **Sitzen** fassen Sie das Seitenteil mittig an und ziehen es bogenförmig nach oben. Bei **längeren** Seitenteilen nehmen Sie beide Hände (außen und mittig anfassen) und bewegen es nach oben.

The side sections of your supplied set are equipped with a folding latch function. When **seated**, grasp the side section in the middle and pull it upwards in an arc. For **longer** side sections, take both hands (grasp on the outside and in the middle) and move it upwards.

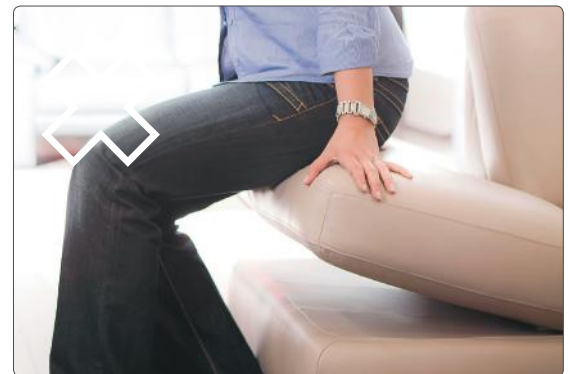

Sie merken, wie die Funktion in den einzelnen Stufen einrastet.

Auf eine waagerechte Stellung ist besonders zu achten, sonst könnte sich die Funktion verkannten. In der **höchsten Position entriegelt** sich die Funktion und das Seitenteil geht nach unten in die Ausgangsposition zurück. Bevor Sie eine erneute Verstellung vornehmen, ist es nötig, den Beschlag wieder zu aktivieren. Hierzu **leicht von oben auf das Seitenteil drücken**, bis ein Klicken zu vernehmen ist.

**Achtung:** Nicht mit Gewalt über den Anschlag hinausziehen.

You will notice how the function engages in the individual steps. Pay particular attention to a horizontal position, otherwise the function could misjudge. In the highest position, the function unlocks and the side part returns downwards to its original position. Before you make another adjustment, it is necessary to reactivate the fitting. To do this, press lightly on the side part from above until you hear a click.

**Caution:** Do not use force to pull it beyond the stop.

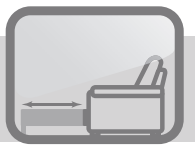

Der Querschläfer ist nicht für mehrere Personen, sondern nur für eine Person mit einer Belastung bis **max. 100 kg** ausgelegt!

The cross sleeper is not designed for multiple people, but only for a single person, with a load up to **max. 100 kg!**

Hat Ihre Garnitur ein sehr breites Seitenteil, muss aus statischen Gründen folgendes beachtet werden: Um spätere Schäden an Querschläfer- bzw. Sofagestell zu vermeiden, muss der mitgelieferte Stützfuß unbedingt korrekt unter dem Seitenteil angebracht werden. Für die Montage ist ein Hinweis sowohl an der Verpackung des Stützfußes als auch an der Unterseite des Seitenteils angebracht.

If your sofa has a very wide side part, you must observe the following for structural reasons: To prevent later damage to the cross sleeper or sofa frame, the enclosed support leg must be placed correctly under the side part. A note for installation is placed on the packaging of the support leg as well as on the bottom of the side part.

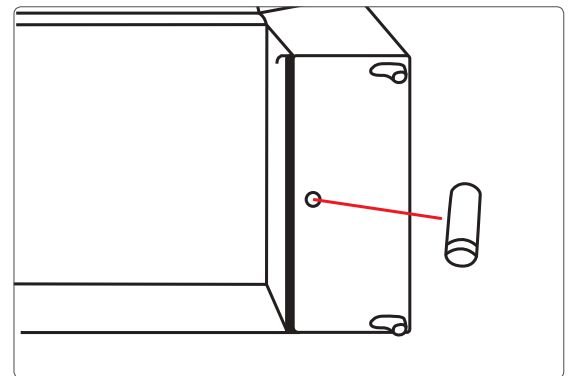

## Montage der Führungsschienen/Installation of the guide rails:



- 4 x 2cm Senkkopfschrauben ▷ Abb. 1
- 6 x 3cm Holzschrauben ▷ Abb. 2
- 2 x Auszugssicherung ▷ Abb. 3
- 4 x 2cm countersunk screws ▷ Fig. 1
- 6 x 3cm wood screws ▷ Fig. 2
- 2 x pull-out protection ▷ Fig. 3



Abb. 1/Fig. 1



Abb. 2/Fig. 2



Abb. 3/Fig. 3

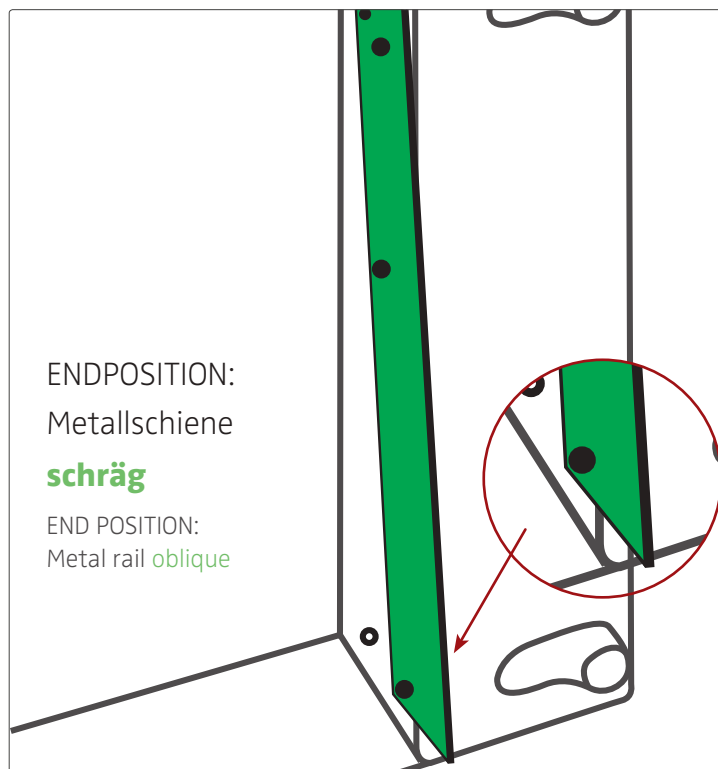
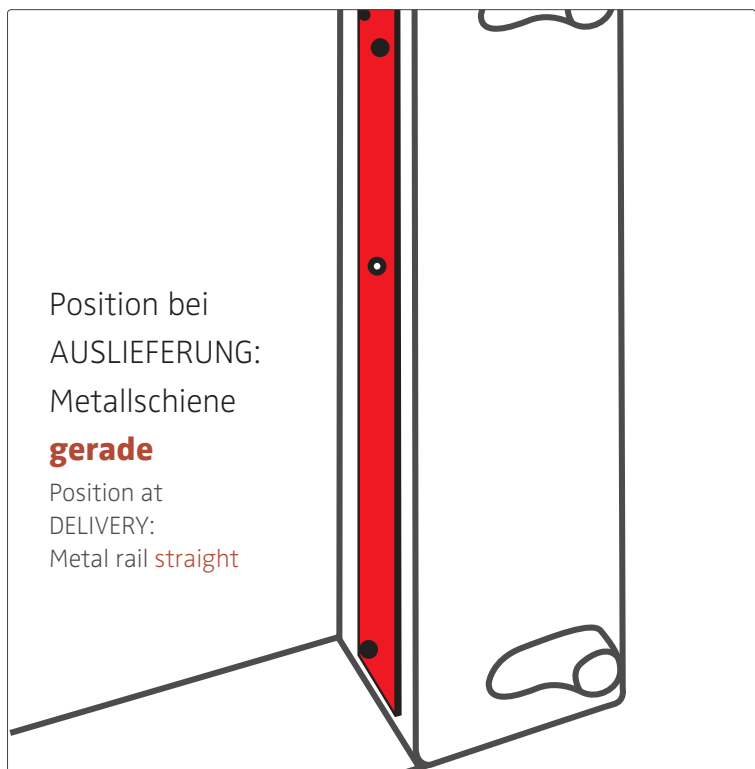

Um Schäden beim Transport zu vermeiden, ist die Schiene unten **bündig** an der Garnitur montiert.  
To avoid damage during transport, the rail is mounted **flush** with the bottom of the set..



Nur die untere Sicherungsschraube entfernen.  
Remove only the lower locking screw.



Schiene bis zur Bohrung nach vorn verschieben und mit der Senkkopfschraube fest anschrauben.  
Move the rail forward to the hole and screw it on tightly with the countersunk screw.



Eine weitere Senkkopfschraube in das mittlere Bohrung der Schiene schrauben.  
Screw another countersunk screw into the middle hole of the rail.

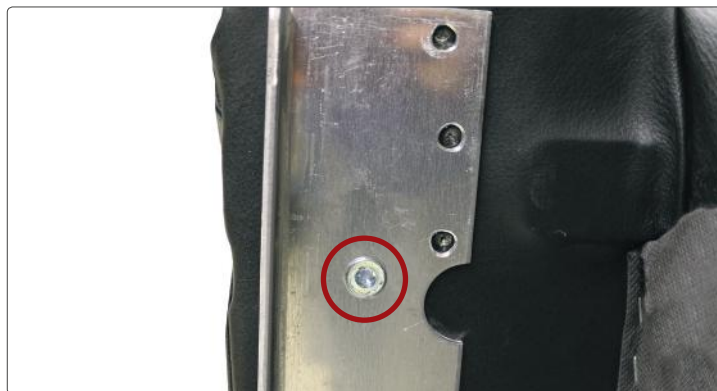

Nun können Sie die obere Schraube nachziehen.  
Now you can tighten the upper screw.

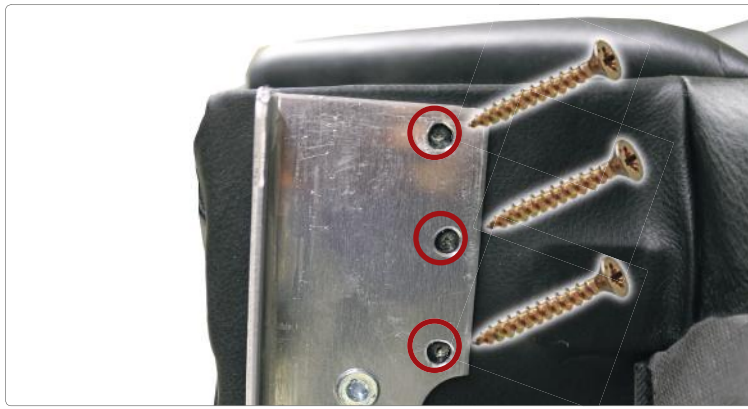

Wenn beide Schiene fest fixiert sind, bitte nun die Auszugssicherung ▶ Abb. 3 montieren. Hierzu legen Sie einen mitgelieferten Auszugssicherung an die oberen Bohrlöcher an und schrauben diesen mit drei mitgelieferten Holzschrauben fest. Gehen Sie bitte auf der anderen Seite genauso vor. Nun können Sie den Querschläfer wie folgt einhängen.

When both rails are firmly fixed, please now mount the pull-out protection ▶ Fig. 3. to do this, place a supplied pull-out protection against the upper drill holes and screw it tight with three supplied wood screws. Please proceed in the same way on the other side. Now you can hang the cross-sleeper as follows..

## Aufbau/Setup

Der Querschläfer wird aus Transporttechnischen Gründen in **2 Teile** geliefert.

Vor dem Zusammenbau sollte die Garnitur komplett ausgerichtet auf Füße gestellt werden.

The cross sleeper is delivered in **2 parts** for transportation reasons. Before assembling the set should be completely aligned on feet.

### Schritt 1/Step 1:

Richten Sie das Gestell waagrecht vor dem Sofa aus. Zunächst müssen Sie die Liegefläche am Metallbügel ein bisschen herausziehen. ▶ **A**

Nun üben Sie mit Ihrer freien Hand einen Gegendruck auf die Mitte des Querschläfergestells aus und ziehen die Liegefläche am Bügel auf sich zu. ▶ **B**

Mit Hilfe dieser Hebelwirkung sollten sich die hinteren kleinen Rollen auf der Schiene „einfädeln“ lassen.

Hilfreich wäre es die Einhängerrolle „C“ leicht schräg versetzt einzufädeln. ▶ **C**

Align the frame horizontally in front of the sofa. First you need to pull out the lying surface a little bit on the metal bracket ▶ **A**  
Now use your free hand to exert counterpressure on the center of the cross-sleeper frame and pull the lying surface on the bracket toward yourself. ▶ **B** With the help of this leverage, it should be possible to „thread“ the rear small rollers on the rail. It would be helpful to thread in the hanging roller „C“ at a slight angle. ▶ **C**



### Schritt 2/Step 2:

Ist die Funktion eingefädelt, schieben Sieden Auszug vorsichtig mit beiden Händen und gleichmäßigem Druck ein. Ein Anschauungsvideo finden sie über unseren abgebildeten **QR-Code** oder unter <https://bit.ly/3v5koTs>.

Once the function is threaded, carefully push in the pull-out with both hands and even pressure. You can find a demonstration video via our **QR-Code** shown here or at <https://bit.ly/3v5koTs>.

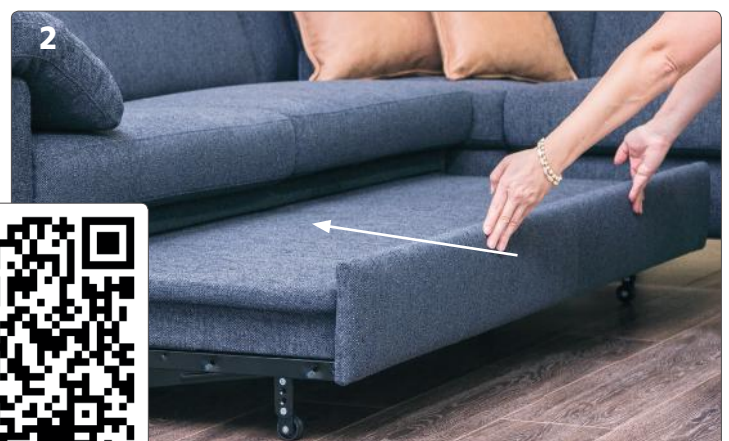

Falls Sie den Querschläfer komplett abbauen möchten, gehen Sie wie folgt vor: Folgen Sie den Anweisungen von „**Schritt 1**“ für den Aufbau in umgekehrter Reihenfolge. Achten Sie hierbei allerdings darauf, dass Sie den Querschläfer nicht komplett herausziehen, sondern nur bis ca. 10cm vor der Endposition, um die hinteren Rollen über den Stopper zu heben.

If you want to dismantle the cross-sleeper completely, please do as following: If you want to dismantle the cross-sleeper completely, please do as following: Follow the instructions from „**Step 1**“ for the setup in reverse order. Make sure, that you do not pull out the cross-sleeper completely, but only up to about 10cm before the final position, in order to lift the rear rollers over the stopper.



## **Ausfahren des Querschläfers/ Extension of the cross sleeper**

Ziehen Sie das Gestell mit beiden Händen vorsichtig heraus. Achten Sie bitte darauf, dass Sie möglichst gleichmäßig anziehen, um ein Verkanten des Gestelles zu vermeiden.

Pull out the cross sleeper frame carefully with both hands. Pull as evenly as possible to keep the frame from catching.



Greifen Sie mit einer Hand nach dem angebrachten Bügel und ziehen damit die Liegefläche nach oben heraus. Verwenden Sie Ihre freie Hand, um einen Gegendruck von oben auf die Liegefläche einzuwirken.

Reach for the attached bracket with one hand and pull out the lying surface with it upwards. Use your free hand to apply counter-pressure onto the lying surface from above.



## **Einfahren des Querschläfers/ Retracting the cross sleeper**

Ziehen Sie die Liegefläche vorsichtig am Bügel leicht schräg nach oben. Die Liegefläche sollte nun wieder einklappen. Ist die Liegefläche eingeklappt, schieben Sie das Gestell mit beiden Händen vorsichtig, mit gleichmäßigem Druck ein.

Carefully raise the lying surface at a slight angle using the bracket. The lying surface should now fold in again automatically. Carefully raise the lying surface at a slight angle using the bracket. The lying surface should now fold in again automatically.



# HOCKER/OTTOMAN

aufklappbar mit Stauraum / hinged with storage space

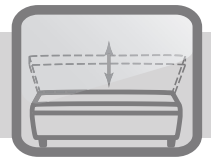

Nr. 47



Dieser Hocker bietet Ihnen sowohl einen zusätzlichen Sitzplatz, als auch einen Stauraum für Kissen, Decken und weitere Accessoires!

These ottomen offer an additional seat as well as storage space for pillows, blankets and other accessoires!

Dieser Hocker ist mit einem Beschlag mit integrierter Federunterstützung ausgestattet. Einfach nur anheben, aufklappen und Ihre gewünschten Sachen verstauen.

This ottoman is equipped with a fitting with integrated coil support. Only lift, flap and store your things.

Vor dem Absenken der Mechanik vergewissern Sie sich bitte,



dass sich keine Personen oder Tiere im Hocker oder Gegenstände **im rot markierten Gefahrenbereich befinden.** (Quetschgefahr)

Before lowering the mechanics, please make sure that no person or animals are in the ottoman or that no objects is **in the red marked danger area.** (Squeezing)

Belasten Sie den Innenraum mit **max. 25 kg.**

Load the interior with **max. 55 pounds.**

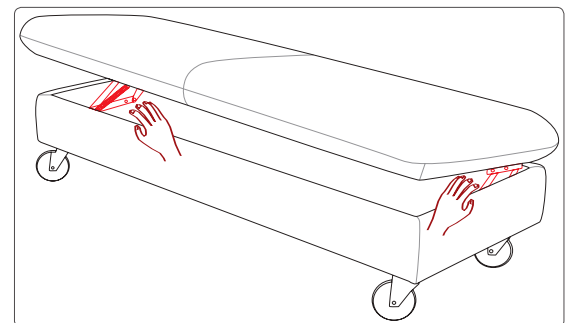

## **Pflege- und Behandlungshinweise / Notes on care and handling**

Der Hocker ist innen mit Resopal verkleidet. Wir weisen darauf hin, dass bei unsachgemäßer Reinigung die Schutzschicht beschädigt werden kann. Das könnte eine Fleckenbildung hervorrufen. Dies bitte nicht mit scharfen Reinigungsmitteln behandeln. Auf diese Fläche dürfen keine öl- oder fetthaltigen Flüssigkeiten gebracht werden. Bitte reinigen Sie die Resopalfläche nur mit klarem Wasser und einem trockenen Tuch. Fläche gleichmäßig mit Wasser befeuchten und vorsichtig abtrocknen.

The storage space is made of resopal. Improper cleaning can damage this protective coating. This could result in the forming of stains. Do not treat the resopal surface with cleaning agents. Do not put any liquids containing oil or grease onto the surface. Please only clean the resopal surface with clear water and a dry cloth. Moisten the surface evenly with water and dry carefully.



# ROLLEN / CASTERS

mit Feststellsicherung / with lock protection

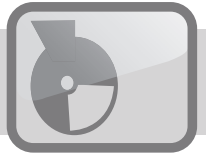

Nr. 108



Je nach Wunsch kann der **Artikel** immer wieder neu **positioniert** und **gesichert** werden.

The **item** can be **repositioned** and **secured** again and again as desired.

Ihr Möbel verfügt an einer Längsseite über zwei Rollen mit Feststellsicherung. Sie können damit jederzeit die Standposition innerhalb des Raumes verändern. Lösen Sie die Feststellsicherung, indem Sie sie durch Druck mit dem Fuß auf den oben heraus stehenden Kipphebel zurück drücken.

A locking device is located above two casters on the long side of your furniture. The locking device enables you to change and secure the standing position of your furniture within the room at anytime. To release the locking device, push back the vertical standing rocker lever with your foot.

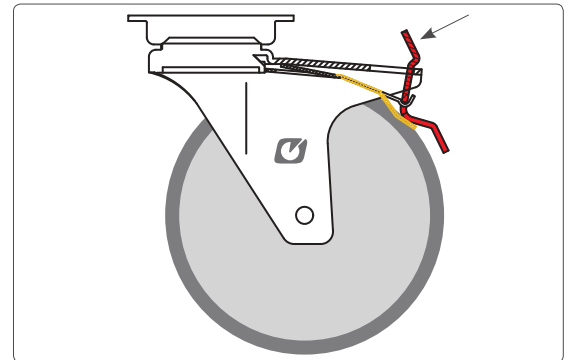

Achten Sie, dass die Längsseite mit den beiden Feststellrollen nach vorne zu Ihnen zeigt. So können Sie die Rollen bequem mit dem Fuß sichern. Dadurch vermeiden Sie auch ein Zerkratzen des Bezuges an der Unterseite Ihres Polstermöbels.

Make sure that the long side with the two locking castors faces you. This way you can easily secure the castors with your foot. This also prevents scratching the cover on the underside of your upholstered furniture.

Zu Ihrer eigenen Sicherheit empfehlen wir Ihnen, das Möbel nur zu belasten, wenn die Feststellsicherung betätigt wurde und eingerastet ist, um somit ein Wegrutschen zu vermeiden. Sie lösen die Feststellsicherung wieder, indem Sie den Kipphebel mittels Fußdruck nach unten drücken.

For your own protection we recommend that you only use the furniture if the locking device is applied and secure to prevent the element from sliding away. You can then release the locking device again by pushing down on the rocker lever using foot pressure.

