

Montageanleitung Maison TV-Element

KUNDENEIGENTUM

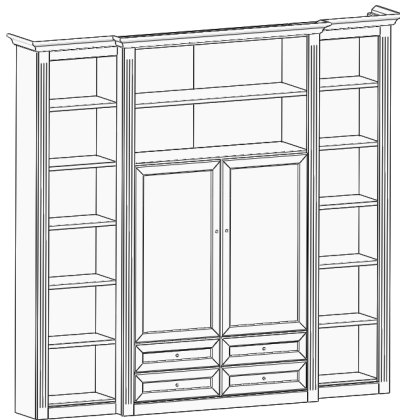
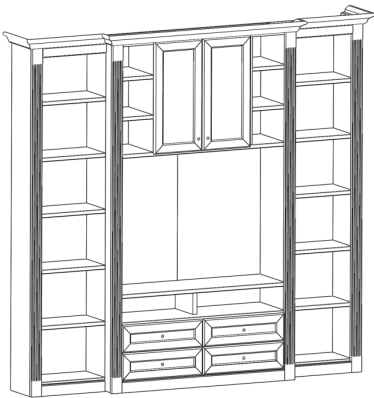

Stand: 18.01.2016

WEHRSDORFER

Sehr geehrte Kundin, sehr geehrter Kunde,

Sie haben sich für eine Wohnwand der Firma Wehrsdorfer Werkstätten entschieden. Es handelt sich dabei um sehr hochwertige, speziell nach Ihren Wünschen gefertigte Möbel. Nach Furnierbild hergestellte Fronten, in der von Ihnen selbst gewählten Farbe und an der von Ihnen festgelegten Einbaustelle, sind Belege für das hohe Maß an kommissionsorientierter Fertigung.

Damit Sie möglichst lange Freude an Ihren neuen Möbeln haben, beachten Sie bei der Montage bitte die folgenden Anleitungsschritte.

WEHRSDORFER

Sollte es während der Montage zu Unklarheiten oder Fragen kommen, erreichen Sie uns telefonisch in der Zeit von:

Mo – Fr 8.00 – 17.00 Uhr

Wehrsdorfer Werkstätten Möbel – und Innenausbau
GmbH & Co.KG
Dresdener Straße 43
02689 Sohland OT Wehrsdorf
Tel.: 035936 / 380-0
E-Mail: info@wehrsdorfer.de

Technische Änderungen vorbehalten.

Inhaltsverzeichnis

A	Allgemeine Hinweise	5
B	Beschlagübersicht	8
C	Montage Typ 1229 / 1233	11
D	Montage Typ 1230	27
E	Einbau des Elektropaket	43
F	Abschließende Arbeiten	47
G	Pflegehinweise	50

A Allgemeine Hinweise

Sie erhalten diesen Schranktyp als zerlegten Korpus in einzelnen Bauteilen.

Die Stellfolge Ihrer Kommission wurde mit der Auftragsbestätigung als verbindlich erklärt. Nachträgliche Änderungen bei der Montage sind nicht mehr möglich!

Im Beschlagkarton finden Sie eine Ansichtszeichnung Ihrer Kommission, der Sie die folgenden Informationen entnehmen können (vgl. Bild 01).

Bestell- und Verpackungsnummer der einzelnen Bauteile finden Sie auf den jeweiligen Verpackungsaufklebern wieder. So können Sie die Bestandteile Ihrer Wand gezielt suchen und montieren.

WEHRSDORFER

Die Montage des Möbels sollte generell von mindestens zwei Personen vorgenommen werden.

Beachten Sie, dass nicht alle aufgeführten Montageschritte erforderlich sein müssen. Grund können eine abweichende Sonderausstattung oder individuelle Sonderbauten sein.

Die Montageanleitung soll auch nach Abschluss der Montagearbeiten beim Kunden verbleiben.



Für Fehler oder Beschädigungen, die aus nicht sachgemäßer Montage oder dem Nichtbefolgen der Anleitungsschritte resultieren, übernimmt der Hersteller keine Haftung.

Veränderungen im Sinne technischer Weiterentwicklung behält sich der Hersteller vor.

WEHRSDORFER

**Bestellte Holzart / Farbe
des Korpus**

Modellname

Auftrags.-Nr. : 123456 01	www.wehrsdorfer.de	PRODUKTIONSFOLGE	Griff:	Kranzprofil 12
Liefertermin : 40/41	15	Telefon: 035936 380-		
Modell : Maison		Korpusfarbe: Vintage		
Möbelhaus : Wehrsdorf		Bearbeiter/in: Pa		
Komm.- Nr. : Ausstellung		Stand: 28.09.2015		
Bemerkung :				

PH 617

9044
Oberbodenblende L=441
2 Stück

9034
Z Bodenzierleiste L=440
10 Stück

9032
Z Bodenzierleiste L=229
4 Stück

14 Beschlagkarton

15 Kranzkolli

16 Sockelkolli

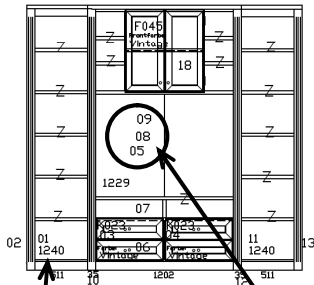

**Verpackungs-
nummern**



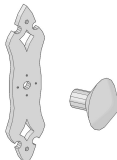

**Bestellnummer
Schranktyp**

B Beschlagübersicht

Die im Folgenden aufgeführten Beschläge können je nach konstruktiven Erfordernissen in Verwendung und Menge variieren. Die im Einzelnen benötigten Beschläge und deren Stückzahl entnehmen Sie bitte den zutreffenden Anleitungsschritten.

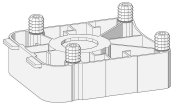
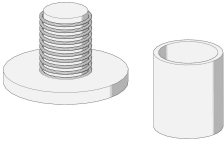
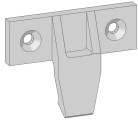
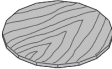
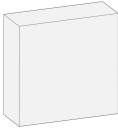
Holzdübel Ø8-30mm lang	Excenterbolzen	Excentergehäuse H=13 / 19mm
		
Einhängebeschlag	Euroschraube	Knopf mit Grundplatte
		

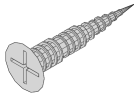
WEHRSDORFER

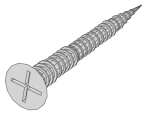
<p>Gleiter schwarz</p>	<p>Verstellteil + Rohr</p>	<p>Aufschiebe- beschlag für Sockelmontage</p>
		
<p>Abdeckaufkleber, holzfarbig lackiert</p>	<p>Montagehilfe 50x50mm</p>	<p>Montagehilfe 50x50mm</p>
		
<p>Spax-Schraube 4 x 20</p>	<p>Spax-Schraube 3,5 x 15 mm</p>	<p>Spax-Schraube 3,5 x 30 mm</p>
		

WEHRSDORFER

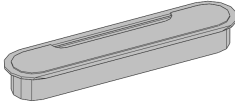
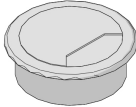
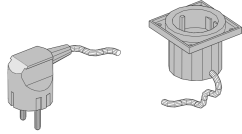
Abdeckung für Kabeldurchlass oval	Kabeldurchlass Ø 60 mm	Einbausteckdose incl. 5 m Anschlusskabel
		

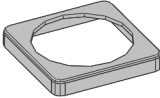
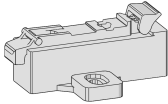
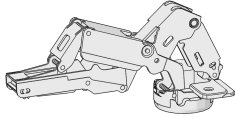
Abdeckung für Einbausteckdose	Montageplatte	Scharnier
		

Sicherheitshinweise/Herstellerangaben

WEHRSDORFER

Wichtige Informationen zu diesem Möbel:

Auf der Rückseite des Möbelstücks befindet sich ein Rückwand-Etikett mit folgenden Angaben:

Modellbezeichnung:

Fertigungslos:

Herstellerangaben inkl. Kontaktdaten:

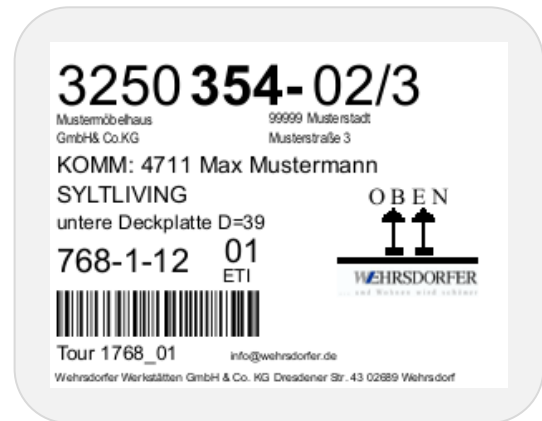

Gefahrenhinweise:

Im Beschlagkarton, welcher der Auslieferung beiliegt, befindet sich eine Montage-Kurzanleitung. Diese enthält einen Link zum Download der ausführlichen Montageanleitung. Die Gefahrenhinweise zu unseren Möbeln werden sowohl zusätzlich zu der Kurzanleitung beigelegt, als auch in der ausführlichen Montageanleitung aufgeführt und sollten in jedem Fall beachtet werden. Die wichtigsten Punkte sind folgende:

- 1. Wandbefestigungen: Siehe gesonderte Seite**
- 2. Stromversorgung für Beleuchtung, Innensteckdosen etc.:**

Für alle elektrischen Einrichtungen wie Beleuchtung, Innensteckdosen etc. liegen dem Beschlagkarton entsprechende Anleitungen bei. Des Weiteren wird in den Montageanleitungen darauf verwiesen. Bitte beachten Sie diese Hinweise und lesen Sie sich die jeweiligen Bedienungsanweisungen vor der Inbetriebnahme genau durch.



Zu den ausführlichen Montageanleitungen gelangen folgen Sie bitte dem QR-Code unten, oder unter folgendem Link:

<http://www.wehrsdorfer.de/montageanleitungen.html>

Für alle weitere Informationen besuchen Sie bitte unsere Webseite [Wehrsdorfer Werkstätten](http://www.wehrsdorfer.de).

Sicherheitshinweis

Achtung! Wandbefestigung aus Sicherheitsgründen unbedingt einbauen!

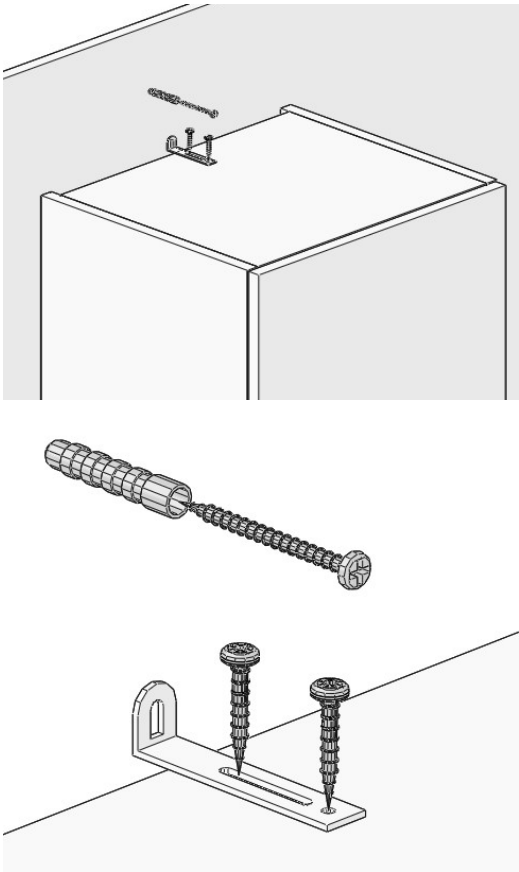

Der mitgelieferte Dübel ist nur für Massivwände geeignet. Für die Befestigung an anderen Wänden (z.B. Gipskarton) müssen Spezialdübel verwendet werden. Schraube + Dübel im Mauerwerk

UNBEDINGT ANSCHRAUBEN!



C Montage Typ 1229 / 1233

C.1	Auspacken der Bauteile nach Verpackungsnummern	
-----	---	--

C.2	Vorbereiten der Rückwand	15 x Excentergehäuse 15 x Excenterbolzen 12 x Dübel 
-----	---------------------------------	---

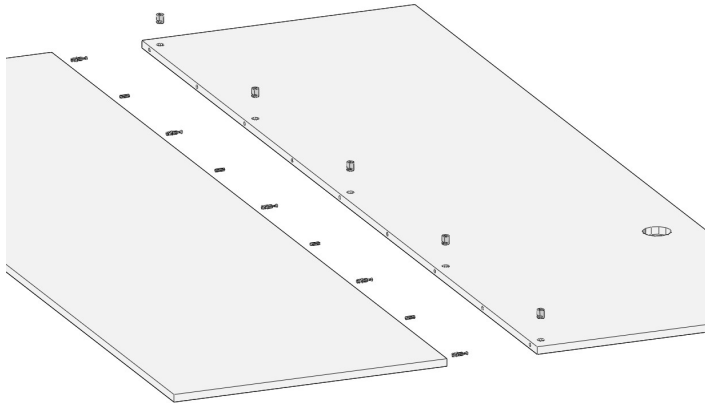

Legen Sie die Rückwände auf die „gute“ Seite, sodass Sie die Excentergehäuse in die 15 mm Löcher, die Excenterbolzen und die Dübel in die 8mm Löcher, stecken können.

Achtung! Die Rückwand noch nicht zusammenstecken!

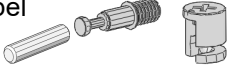
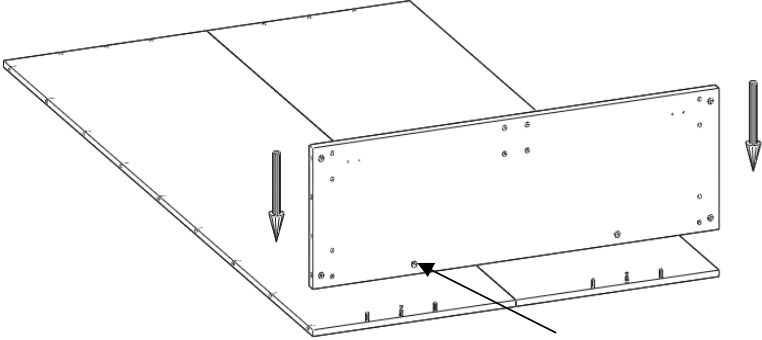
C.3	Unterboden montieren	2x Excentergehäuse 19mm 2x Excenterbolzen 4x Dübel 
 <p data-bbox="672 893 940 965">Excentergehäuse 19mm</p>		
<p data-bbox="188 1027 1025 1225">Nun drehen Sie die Rückwände wieder um und stecken diese zusammen. Die „gute“ Seite liegt jetzt nach oben. Bringen Sie die Excenter und Dübel für den Unterboden an.</p> <p data-bbox="188 1246 1025 1337">ACHTUNG! Unterschiedliche Höhen der Excentergehäuse für die Böden!</p>		

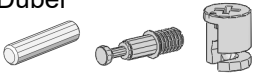
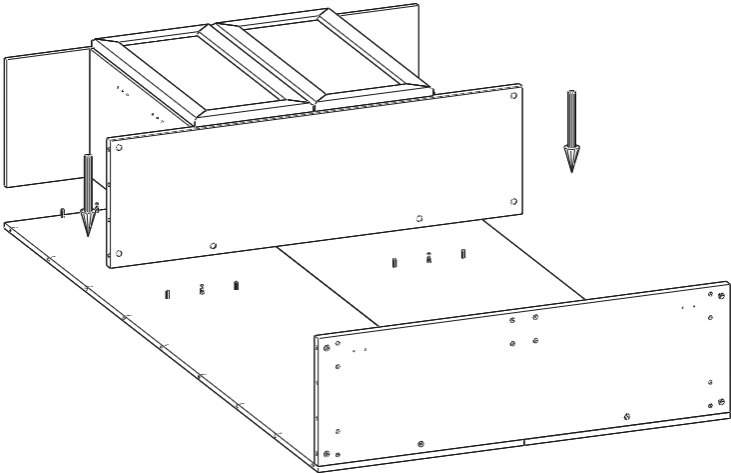
C.4	Montieren des Verleimten Korpus	4x Excentergehäuse 4x Excenterbolzen 8x Dübel 
		
<p>Bringen Sie die Excenter und Dübel für den verleimten Korpus an. Setzen Sie nun den Korpus auf die Verbinder und ziehen diese fest an.</p>		

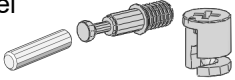
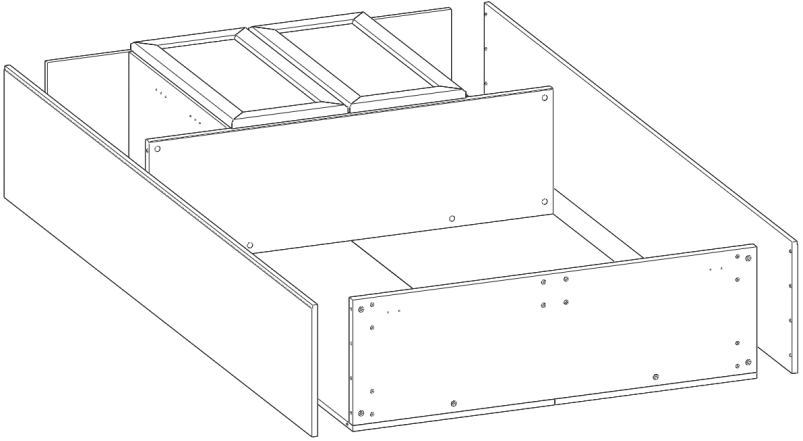
C.5	Seiten montieren	12x Excentergehäuse 12x Excenterbolzen 12x Dübel 
		
<p>Stecken Sie nun die Dübel und Excenter für die Seiten in die Böden. Die Seiten können nun montiert werden. Ziehen Sie die Excenter im Unter-, Ober-, und Zwischenboden fest an.</p>		

C.6

Schrank komplettieren

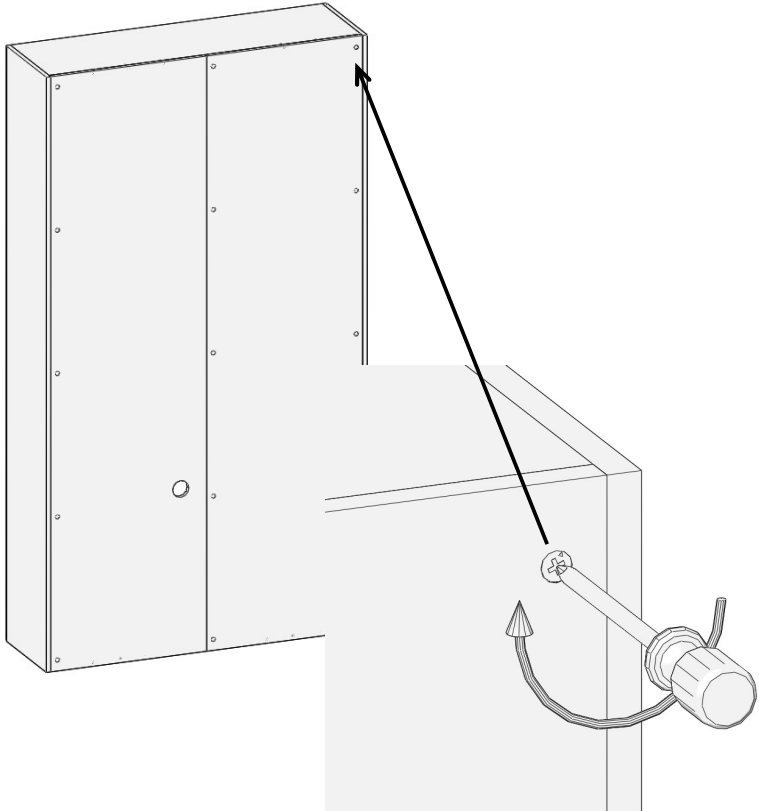

Stellen Sie den Korpus auf den Unterboden und ziehen Sie die restlichen Excenter auf der Rückseite des Schrankes an.

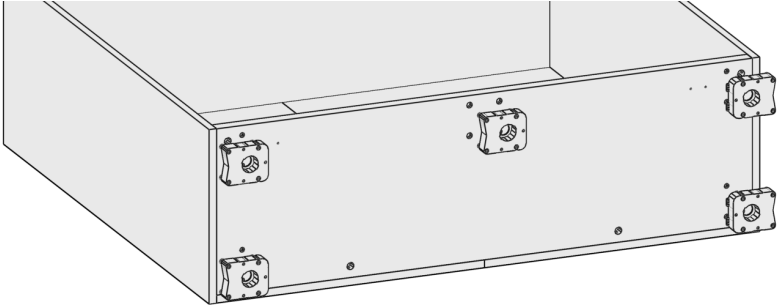
C.7	Befestigen der Kunststoffgleiter am Unterboden	Kunststoffgleiter Rohr + Verstellteil 
		
Schlagen Sie die Gleiter der Sockelverstellfüße in die vorgebohrten Löcher im Unterboden.		

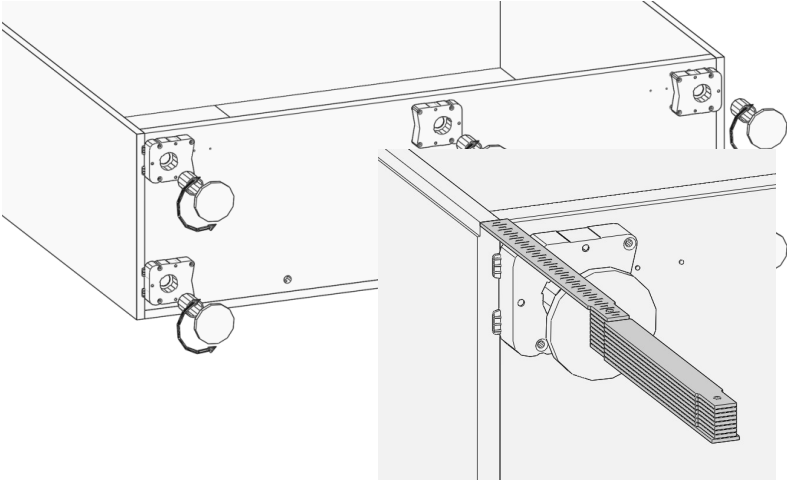
C.8	Befestigen der Kunststoffgleiter am Unterboden	
		
<p>Stecken Sie nun das Rohr in den Gleiter und schrauben Sie das Verstellteil hinein. Sie sollten eine ungefähre Höhe von 60mm erreichen.</p>		

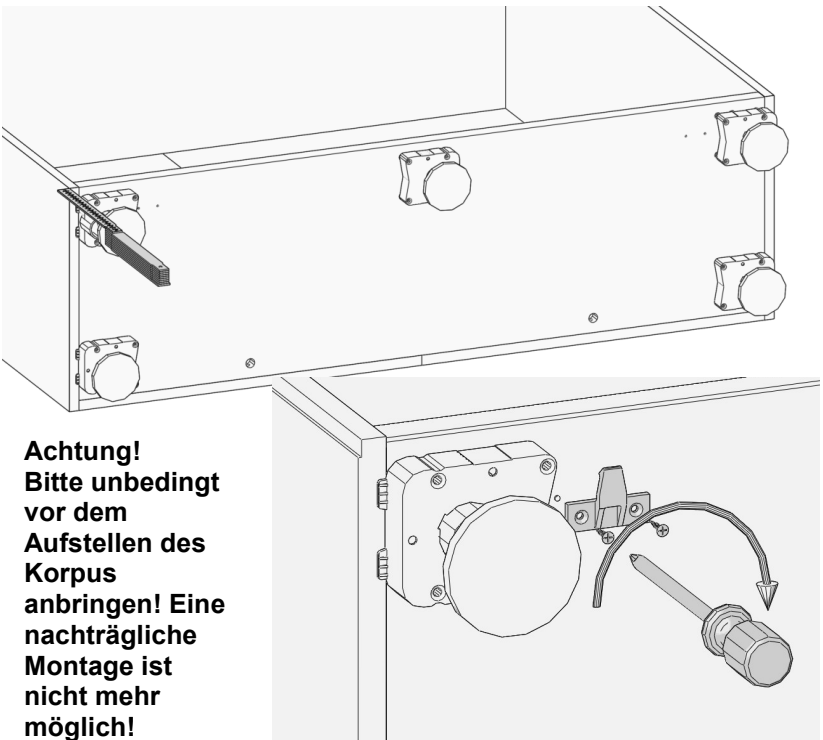
C.9	Befestigen der Halter für die Sockelbefestigung	Spax 4x20mm 
 <p data-bbox="210 866 412 1169">Achtung! Bitte unbedingt vor dem Aufstellen des Korpus anbringen! Eine nachträgliche Montage ist nicht mehr möglich!</p>		
<p>Schrauben Sie die Halter für die Sockelbefestigung mit den 4x20 Schrauben in die vorgebohrten Löcher.</p>		

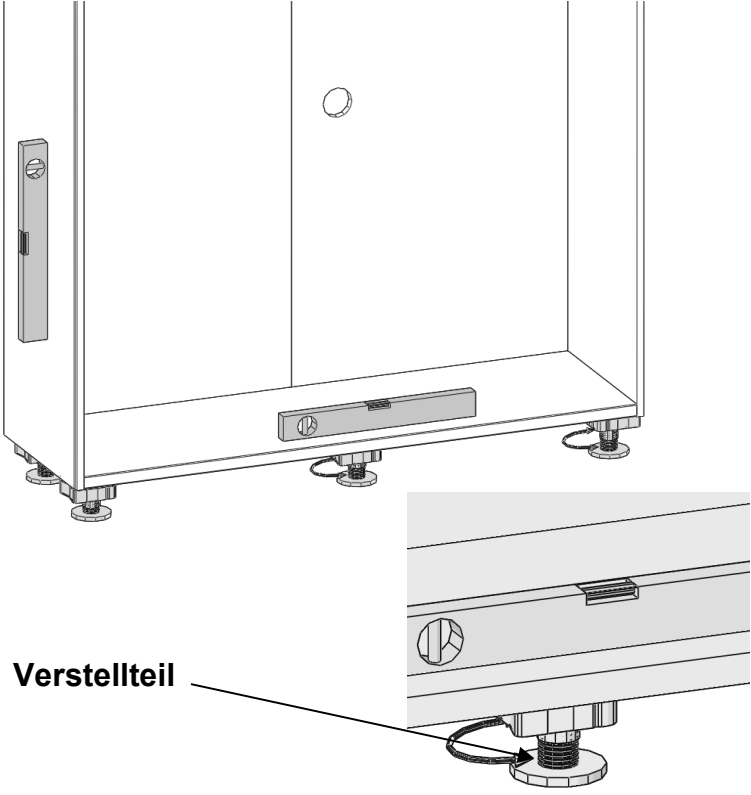
C.10	Ausrichten des Schrankes	
 <p>Verstellteil</p>		
<p>Richten Sie den Standkorpus mit Hilfe einer Wasserwaage völlig waagrecht aus. Um Unebenheiten auszugleichen, drehen Sie an dem Verstellteil</p>		

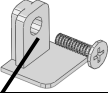
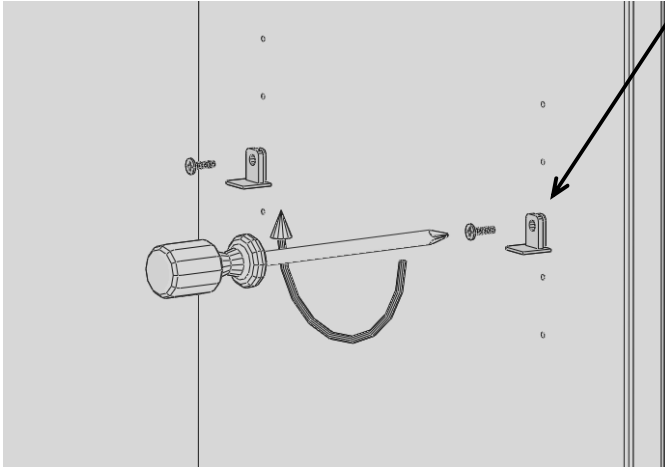
C.11	Befestigen der Einhängebeschläge	Einhänge- beschlagn 
		
<p>Schrauben Sie die Eihängebeschläge an der gewünschten Position in die vorgebohrten 3 mm Bohrungen der Seitenwand und der Rückwand.</p>		

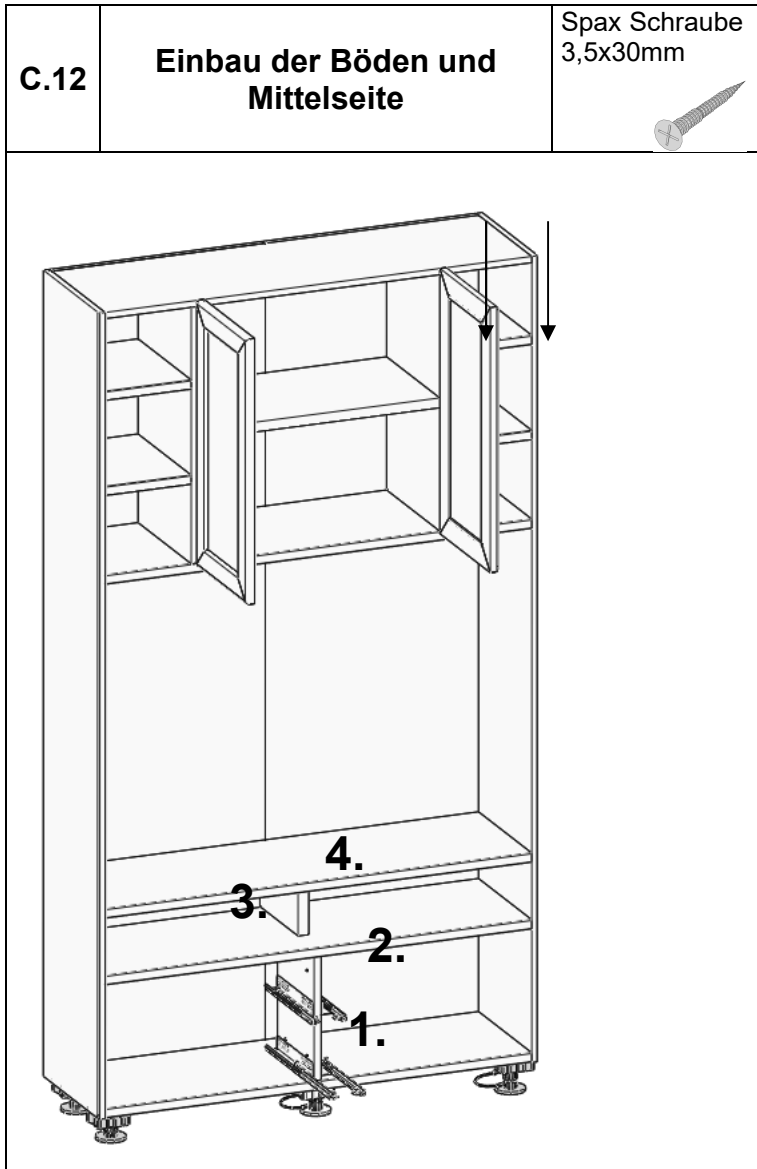

WEHRSDORFER

Nach dem Einschlagen der Hülsen und Befestigen der Einhängebeschläge können Sie nun die Böden und Mittelseiten befestigen. Beginnen Sie dabei von unten nach oben.

Hängen Sie die vorbereiteten Böden, mit der gerundeten Kante nach vorn, von oben auf die Einhängebeschläge. Drücken Sie die Böden fest in die Beschläge.

1. Mittelseite mit Schubkastenschienen (Excenter + Holzdübel)
2. Unteren Boden einhängen
3. Mittelseite mit Dübeln draufstecken (Holzdübel)
4. oberen Boden einhängen

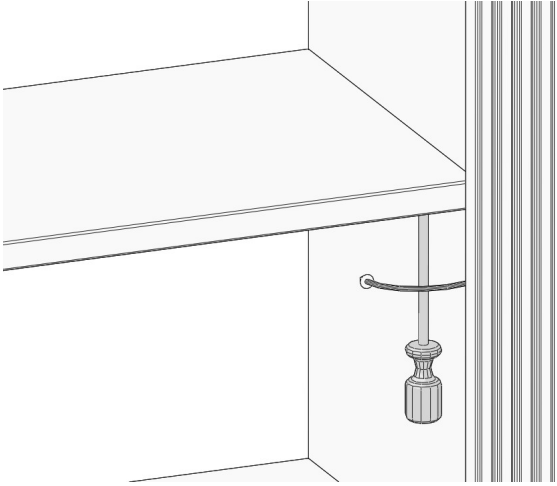
C.13	Verschließen der Verriegler	
		
<p>Befestigen Sie die Böden im Korpus, indem Sie die Einschlaghülsen verriegeln. Dafür setzen Sie einen Kreuzschraubendreher in den Schraubenkopf in der Einschlaghülse und machen eine Umdrehung. Einschlaghülse und Einhängebeschlag sind nun fest miteinander verbunden.</p>		

C.14	Montage der Schubkästen	
		
<p>Schrauben Sie die seitlichen Auf dopplungsseiten mit den Schubkastenschienen an die Seiten an. Verwenden Sie dazu die mitgelieferten Schrauben 3,5x30mm.</p> <p>Die Seiten werden 5mm von der Vorderkante der Seitenwand eingerückt.</p>		

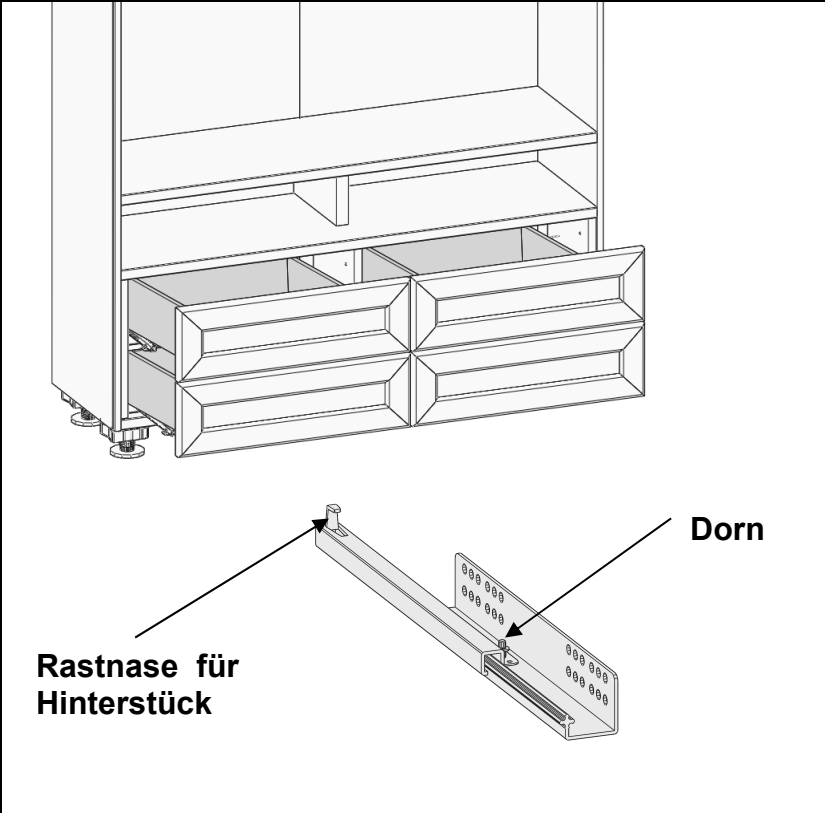
C.15	Montage der Schubkästen	
		
<p>Hängen Sie die Schubkästen in die Kastenschiene ein. Achten Sie dabei darauf, dass die Rastnase im Kasten hinterstück einrastet und die Bohrung in der Kastenseite in den Dorn der Kastenschiene einrastet.</p>		

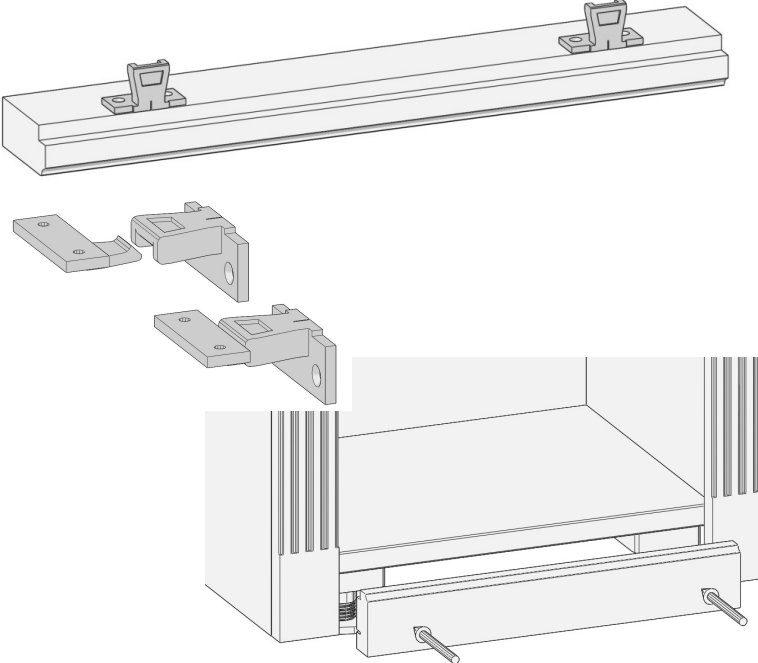
C.16	Montage des Sockelprofil	
		
<p>Schieben Sie die Sockelstreifen von vorn auf die Sockelclipse, bis diese einrasten. Der Sockel ist nun fest am Schrank montiert, aber bei Bedarf können Sie diesen auch wieder lösen.</p>		

WEHRSDORFER

D Montage Typ 1230

D.1	Auspacken der Bauteile nach Verpackungsnummern	
-----	---	--

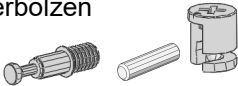
D.2	Zusammenbauen des Korpus	15 x Excentergehäuse 15 x Excenterbolzen 12 x Dübel 
-----	---------------------------------	--

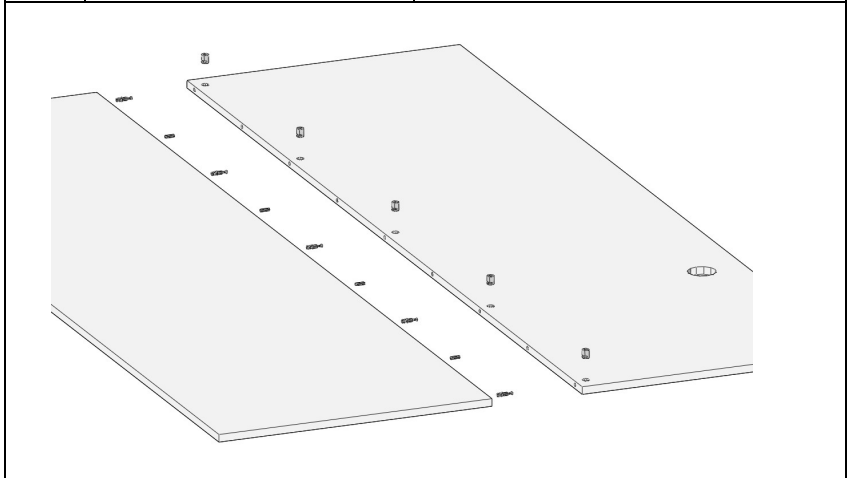

Legen Sie die Rückwände auf die „gute“ Seite, sodass Sie die Excentergehäuse in die 15 mm Löcher, die Excenterbolzen und die Dübel in die 8mm Löcher, stecken können.

Achtung! Die Rückwand noch nicht zusammenstecken!

D.3	Böden montieren	Excentergehäuse 13mm / 19mm Excenterbolzen Dübel 
------------	------------------------	--

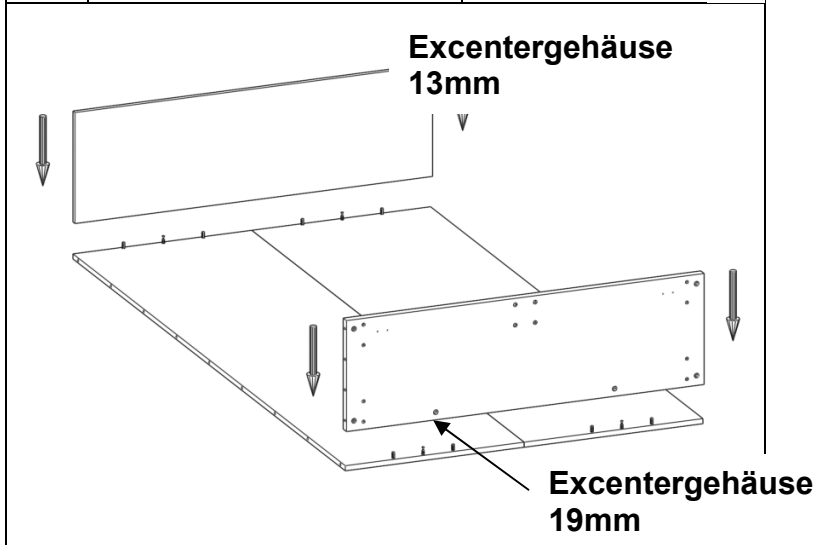



Nun drehen Sie die Rückwände wieder um und stecken diese zusammen. Die „gute“ Seite liegt jetzt nach oben. Bringen Sie die Excenter und Dübel für den Unter und Oberboden an.

ACHTUNG! Unterschiedliche Höhen der Excentergehäuse für die Böden!

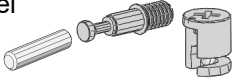
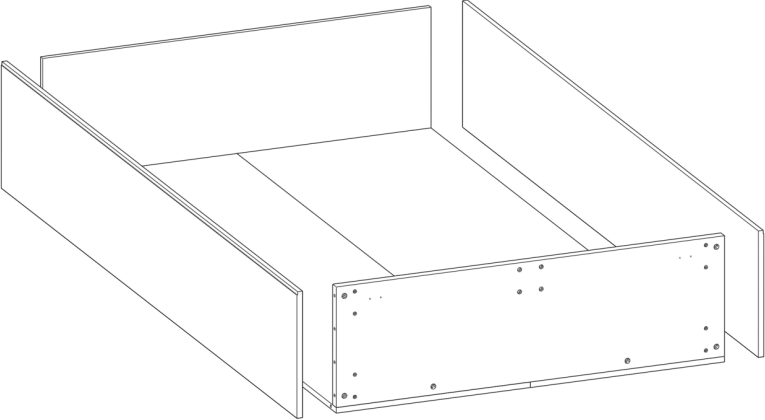
WEHRSDORFER

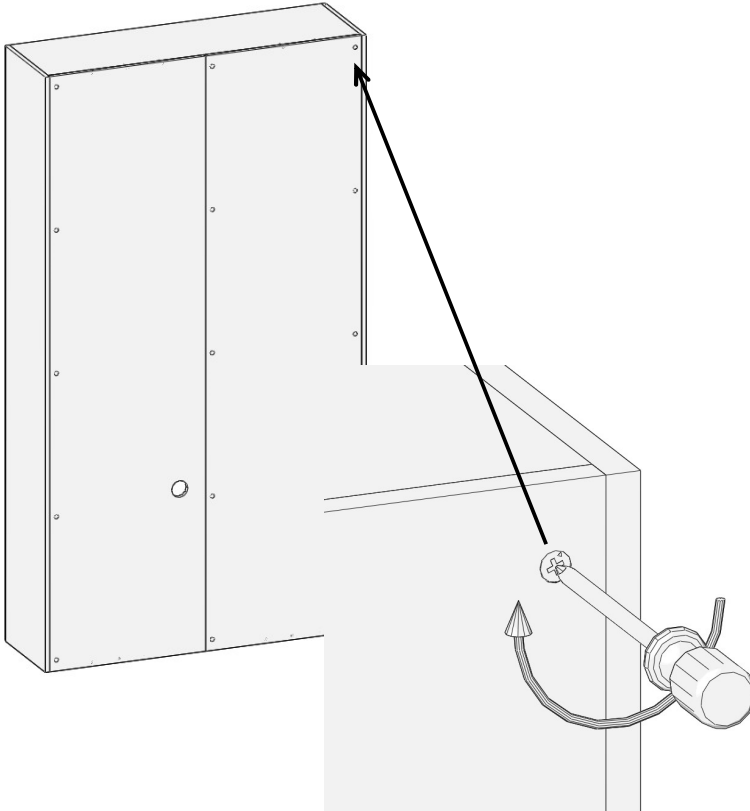
D.4	Seiten montieren	16x Excentergehäuse 16x Excenterbolzen 16x Dübel 
		
<p>Stecken Sie nun die Dübel und Excenter für die Seiten in die Böden. Die Seiten können nun montiert werden. Ziehen Sie die Excenter im Unter- und Oberboden fest an.</p>		

D.5	Schrank komplettieren	
		
<p>Stellen Sie den Korpus auf den Unterboden und ziehen Sie die restlichen Excenter auf der Rückseite des Schrankes an.</p>		

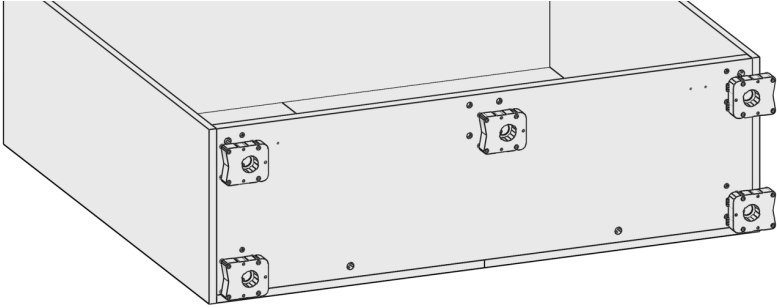
D.6	Befestigen der Kunststoffgleiter am Unterboden	Kunststoffgleiter Rohr + Verstellteil 
		
Schlagen Sie die Gleiter der Sockelverstellfüße in die vorgebohrten Löcher im Unterboden.		

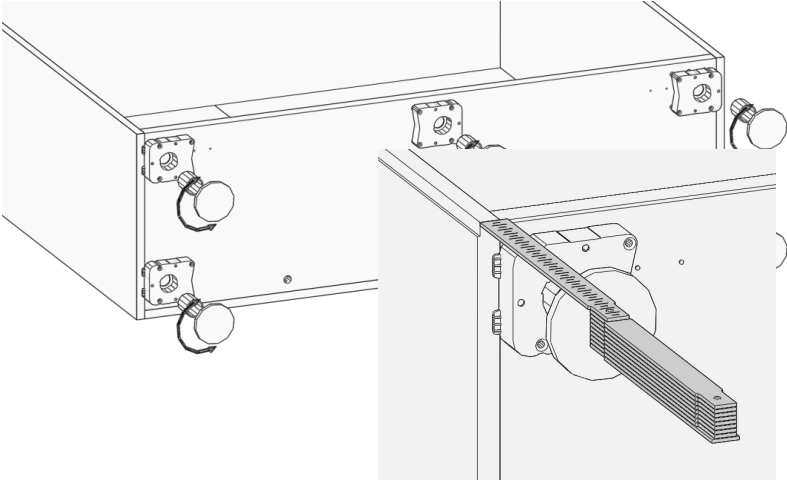
D.7	Befestigen der Kunststoffgleiter am Unterboden	
		
<p>Stecken Sie nun das Rohr in den Gleiter und schrauben Sie das Verstellteil hinein. Sie sollten eine ungefähre Höhe von 60mm erreichen.</p>		

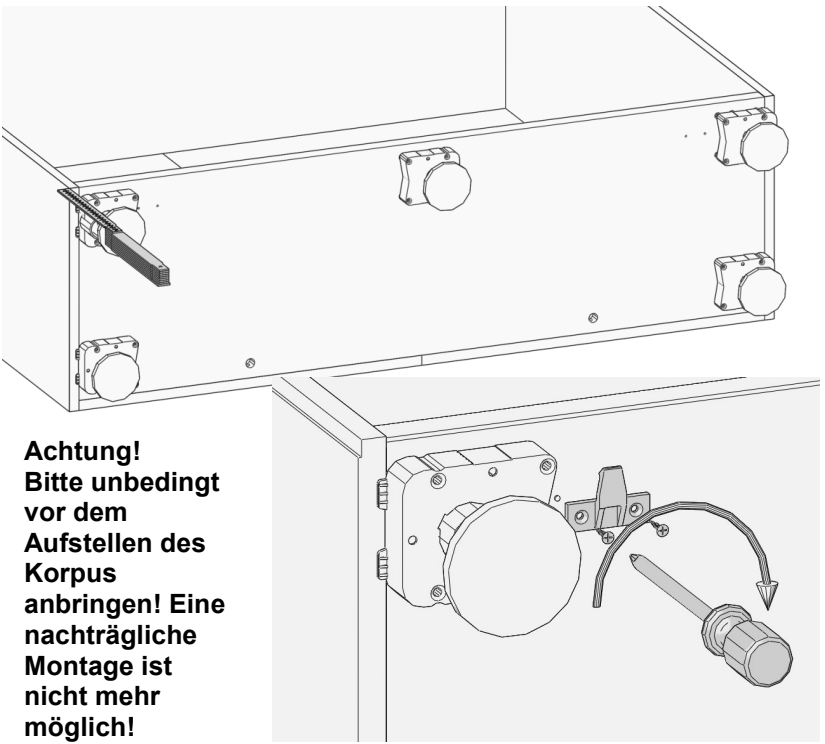
D.8	Befestigen der Halter für die Sockelbefestigung	Spax 4x20mm 
 <p data-bbox="210 866 412 1173">Achtung! Bitte unbedingt vor dem Aufstellen des Korpus anbringen! Eine nachträgliche Montage ist nicht mehr möglich!</p>		
<p>Schrauben Sie die Halter für die Sockelbefestigung mit den 4x20 Schrauben in die vorgebohrten Löcher.</p>		

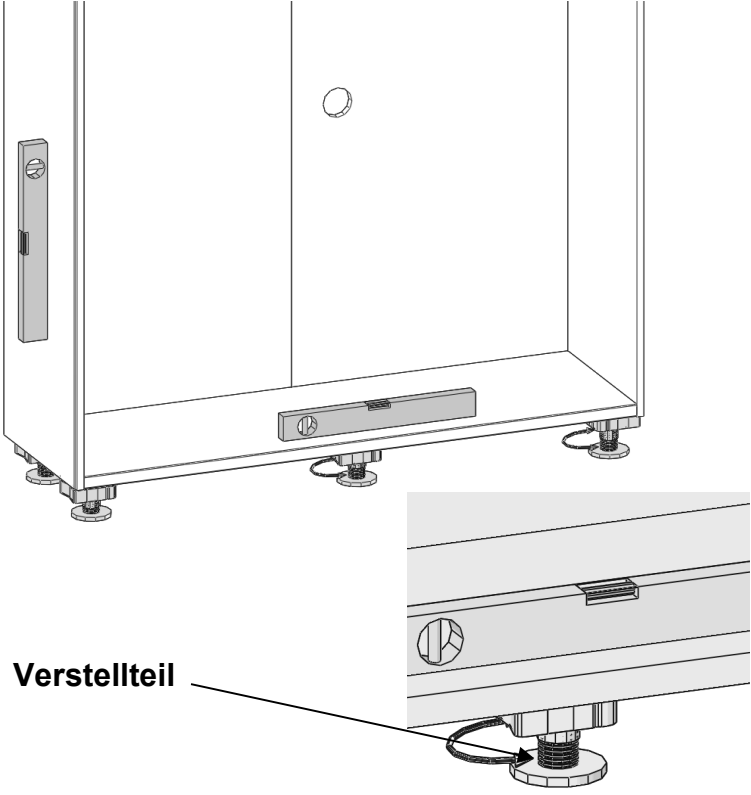
D.9	Ausrichten des Schrankes	
 <p>Verstellteil</p>		
<p>Richten Sie den Standkorpus mit Hilfe einer Wasserwaage völlig waagrecht aus. Um Unebenheiten auszugleichen, drehen Sie an dem Verstellteil</p>		

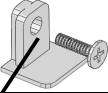
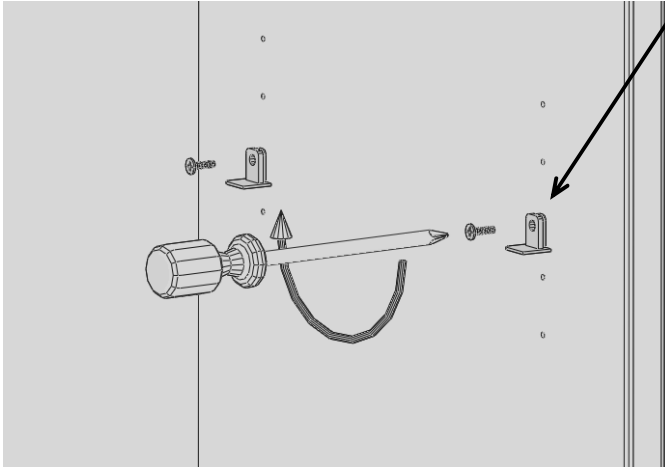
D.10	Befestigen der Einhängebeschläge	Einhänge- beschlagn 
		
<p>Schrauben Sie die Einhängebeschläge an der gewünschten Position in die vorgebohrten 3 mm Bohrungen der Seitenwand und der Rückwand.</p>		

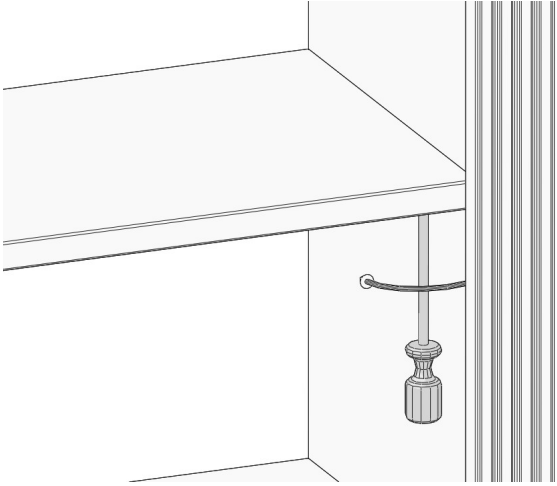
D.11	Verschließen der Verriegler	
		
<p>Befestigen Sie die Böden im Korpus, indem Sie die Einschlaghülsen verriegeln. Dafür setzen Sie einen Kreuzschraubendreher in den Schraubenkopf in der Einschlaghülse und machen eine Umdrehung. Einschlaghülse und Einhängebeschlag sind nun fest miteinander verbunden.</p>		

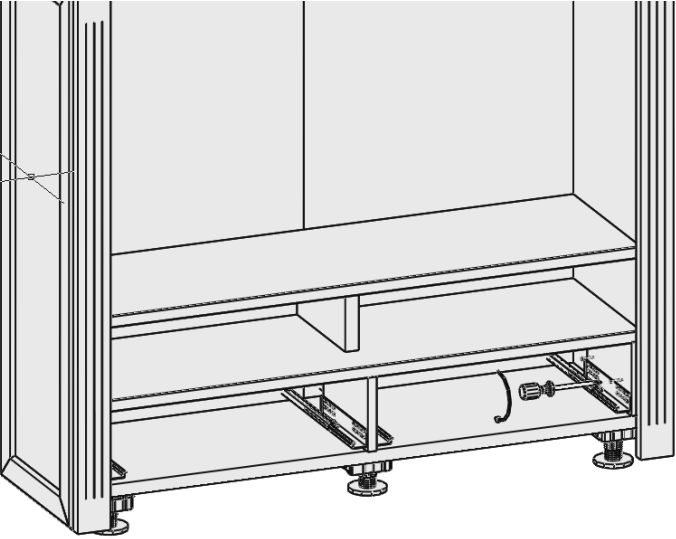
D.12	Montage der Schubkästen	
		
<p>Schrauben Sie die seitlichen Aufdopplungsseiten mit den Schubkastenschienen an die Seiten an. Verwenden Sie dazu die mitgelieferten Schrauben 3,5x30mm.</p> <p>Die Seiten werden 5mm von der Vorderkante der Seitenwand eingerückt.</p>		

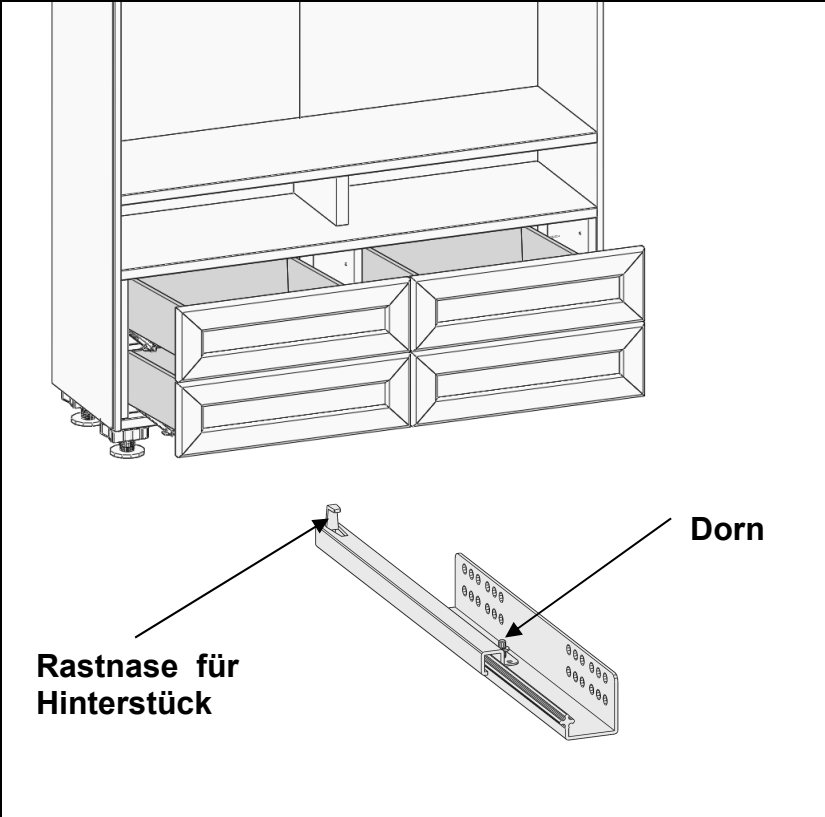
D.13	Montage der Schubkästen	
		
<p>Hängen Sie die Schubkästen in die Kastenschiene ein. Achten Sie dabei darauf, dass die Rastnase im Kasten hinterstück einrastet und die Bohrung in der Kastenseite in den Dorn der Kastenschiene einrastet.</p>		

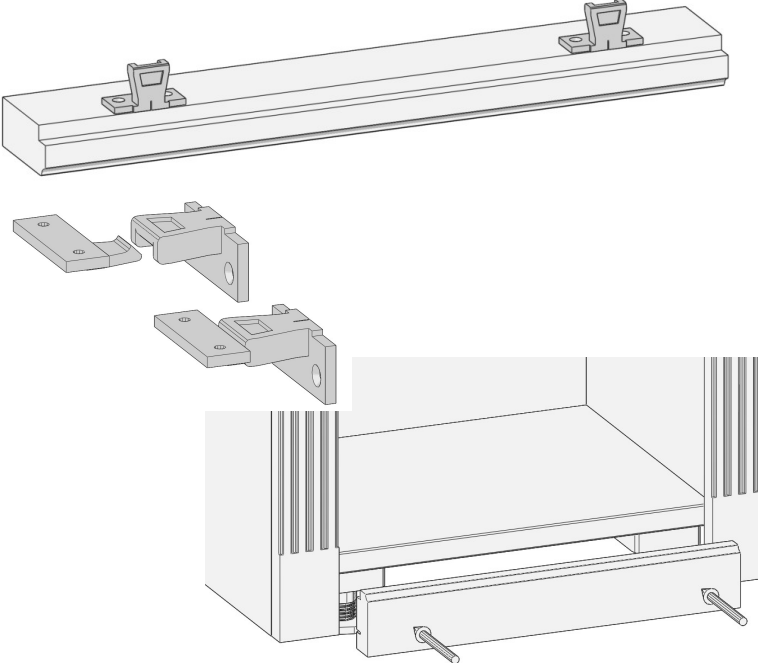
D.14	Montage des Sockelprofil	
		
<p>Schieben Sie die Sockelstreifen von vorn auf die Sockelclipse, bis diese einrasten. Der Sockel ist nun fest am Schrank montiert, aber bei Bedarf können Sie diesen auch wieder lösen.</p>		

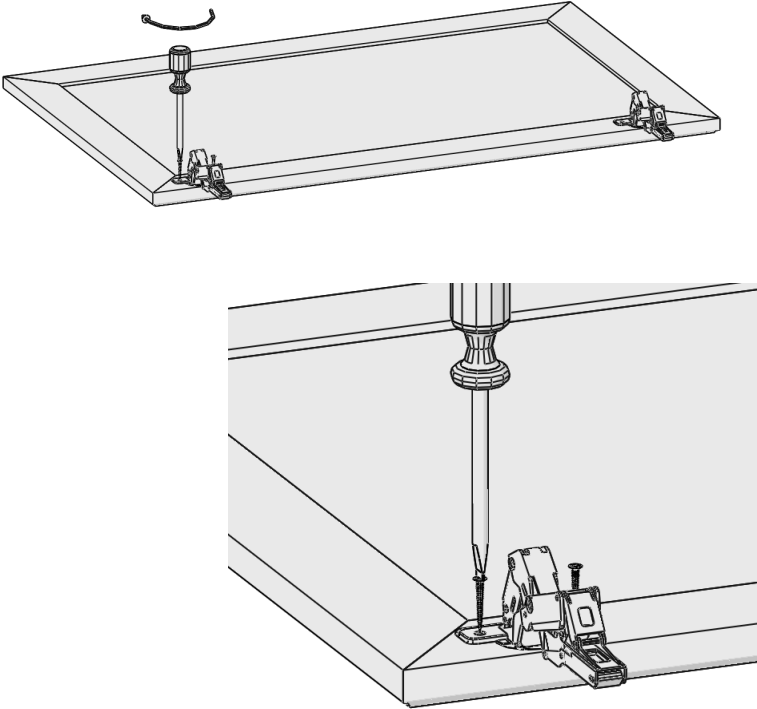
D.15	Montage der Scharniere	Spax Schraube 3,5x15mm 
		
<p>Nehmen Sie die Scharniere und Montageplatten aus dem Beschlagkarton. Stecken Sie die Scharniere in die vorgebohrten Löcher in der Tür mit den 3,5x15 Schrauben.</p>		

D.16

Montage der Grundplatten

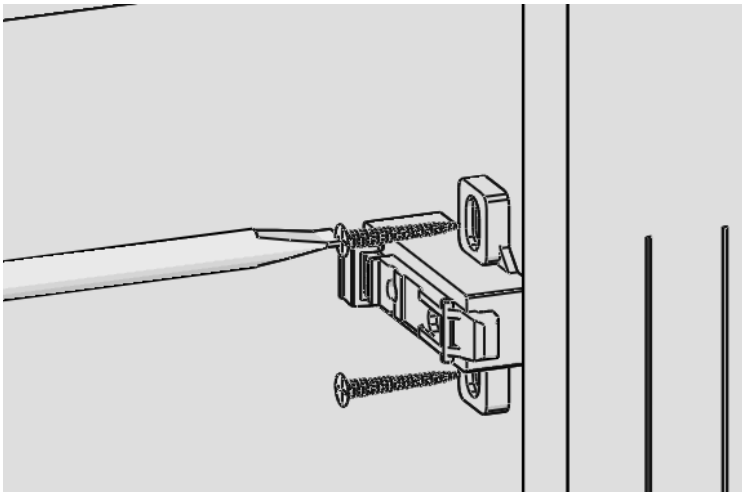
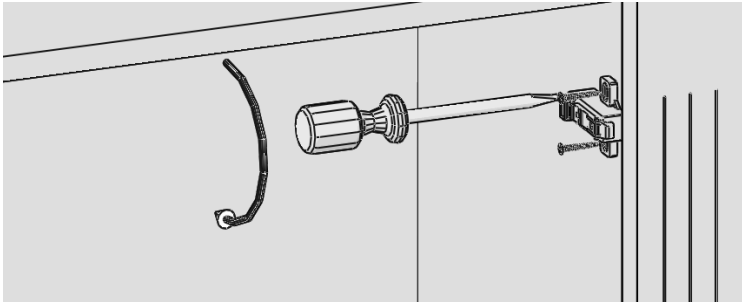

Befestigen Sie nun die Montageplatten in den vorgebohrten Löchern in der Seitenwand.

D.17

Einhängen der Türen

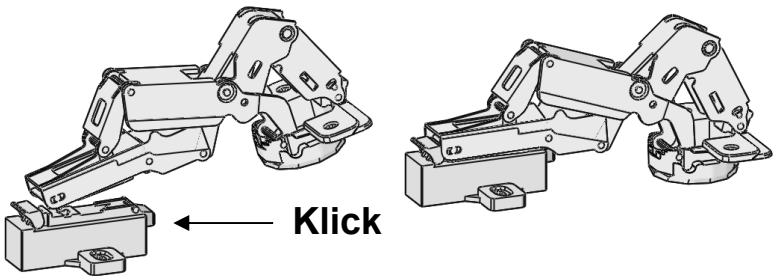
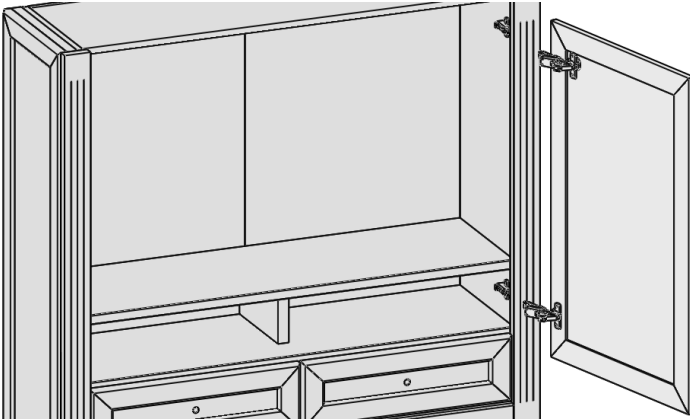

Halten Sie die Tür auf Höhe der angeschraubten Montageplatten. Diese verfügen über eine Schnellmontagetechnik (werkzeuglose Montage). Die Türscharniere werden aufgeschoben, bis diese hörbar einrasten.

E Einbau eines Elektropakets

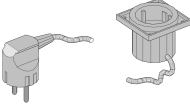
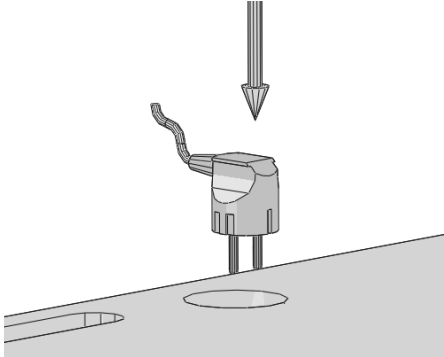
E.1	Einführen des Anschlusskabels	Einbausteckdose incl. 5m Anschlusskabel 
		
Führen Sie als erstes das Anschlusskabel von oben durch die kreisrunde Ausfräsung in der Deckplatte.		

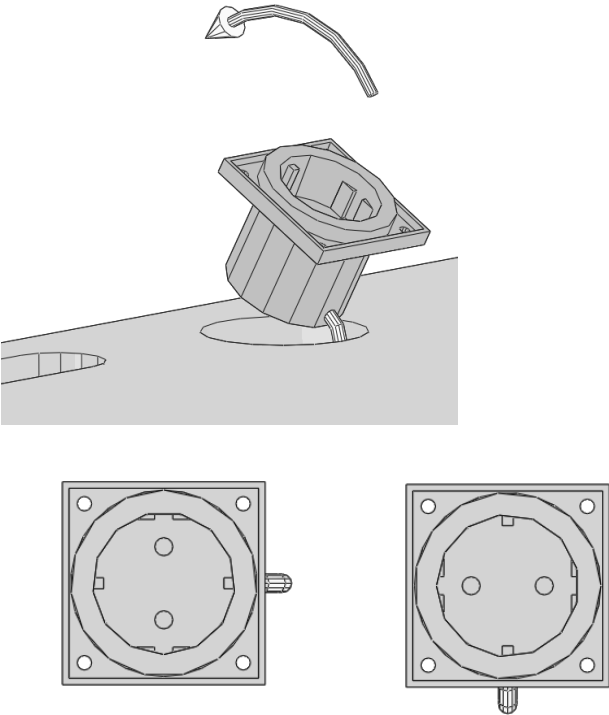
E.2	Positionieren der Einbausteckdose	
		
<p>Kippen Sie die Einbausteckdose, je nach gewünschter Drehrichtung, wie dargestellt in die runde Ausfräsung. Beachten Sie bitte die genaue Stellung des ausgehenden Kabels.</p>		

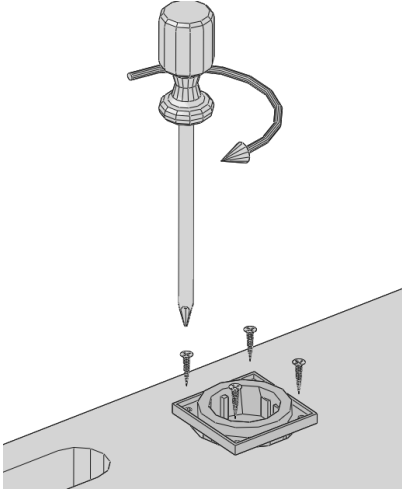
E.3	Befestigen der Einbausteckdose	4 x Spaxschrauben 3,5x15 mm 
		
Schrauben Sie die Einbausteckdose von oben fest.		

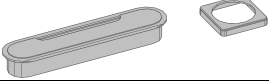
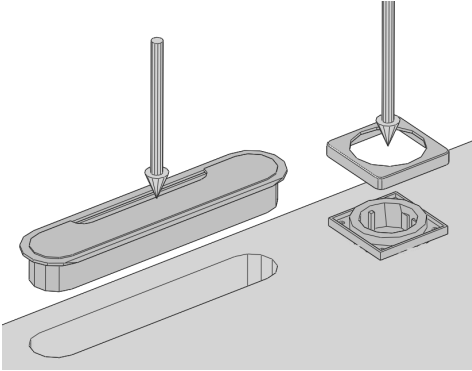
E.4	Anbringen der Abdeckungen	je nach Ausstattung 1 x Abdeckung Steckdose und Kabeldurchlass 
		
Drücken Sie die entsprechenden Abdeckungen fest von oben auf.		

F Abschließende Arbeiten

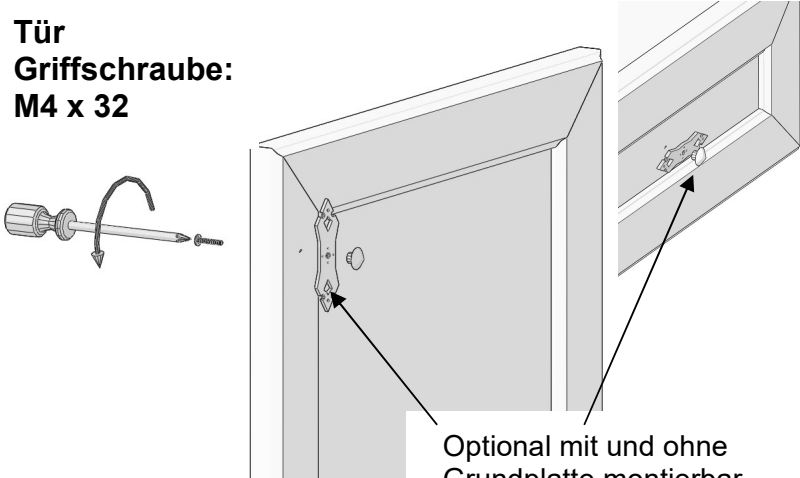
F.1	Anschrauben der Griffe	Knopf mit/ohne Grundplatte + Schraube M4x15 / M4x32 
<p>Tür Griffschraube: M4 x 32</p>  <p>Optional mit und ohne Grundplatte montierbar (Kundenwunsch)</p>		
<p>Halten Sie den Griff von außen auf die vorgebohrte Bohrung in der Front und schrauben Sie von innen die Griffschraube in den Knopf. Je nach bestellter Griffvariante kann dieser mit und ohne Grundplatte montiert werden.</p>		

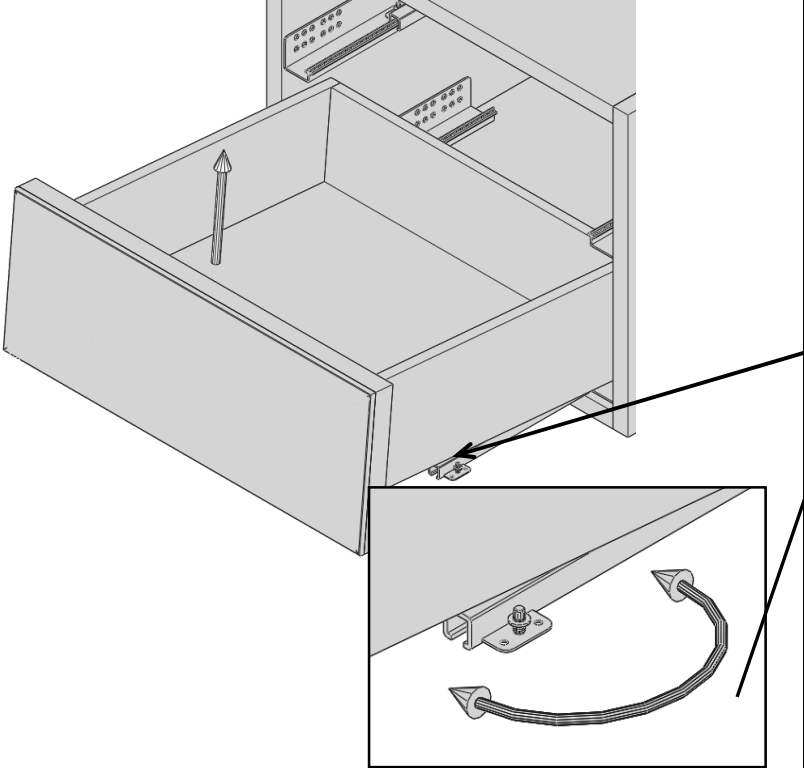
F.2	Teilauszug - Schubkastenhöhe justieren	
		
<p>Heben Sie den Schubkasten im vorderen Bereich leicht aus. Verstellen Sie die Höhe durch das Drehen der Auflagescheibe am Sicherungsbolzen. Setzen Sie den Schubkasten nach dem Justieren wieder auf den Sicherungsbolzen.</p>		

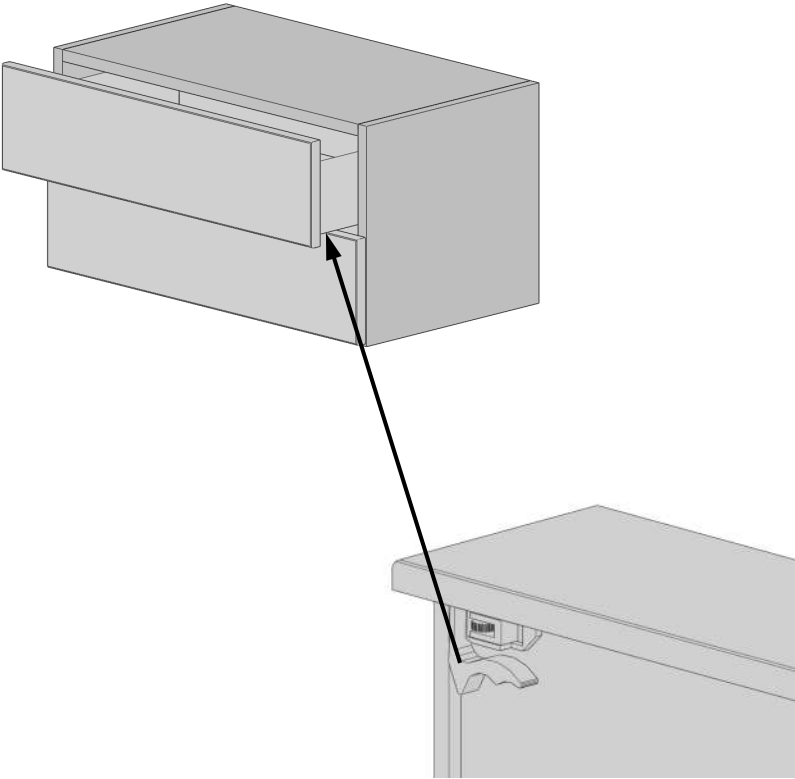
F.3	Vollauszug - Schubkastenhöhe justieren	
		
<p>Öffnen Sie den Schubkasten. Verdrehen Sie das Stellrad an der Kupplung in die gewünschte Richtung, um den Schubkasten zu heben oder zu senken. Der Schubkasten muss nicht ausgebaut werden.</p>		

WEHRSDORFER

Sie haben Ihre neuen Möbel nun fertig montiert. Damit Sie möglichst lange Freude daran haben, beachten Sie bitte die folgenden Pflegehinweise:

F Pflegehinweise

Als Oberflächenmaterial werden hochwertige Möbellacke verwendet. Wir möchten Sie darauf hinweisen, dass das Einwirken von organischen Lösemitteln und Materialien, die solche enthalten, Schäden verursachen (z.B. Verdünnung, Aceton) kann.

Vermeiden Sie längere Einwirkung von Wasser und Alkohol. Ein Abwischen verschütteter Flüssigkeit mit einem Antistatik-Staubtuch ist im Allgemeinen ausreichend.

Das Behandeln der Oberfläche mit Scheuer- und Poliermitteln darf nicht erfolgen. In besonderen Fällen ist das Abwischen mit einem leicht

WEHRSDORFER

angefeuchteten Tuch (evtl. mit etwas Geschirrspülmittel versetzt) möglich – danach jedoch die Oberfläche trocknen.

Das Nachdunkeln von Furnieren durch die Einwirkung von Sonnenlicht ist eine natürliche Erscheinung und kann nicht als Qualitätsminderung gewertet werden. Bitte vermeiden Sie, dass dekorative Gegenstände längere Zeit an einer Stelle stehen und somit zu unterschiedlichen Nachdunklungen führen.

Technische Geräte, wie CD – Player, Rundfunk- und Fernsehapparate, deren Standflächen mit Gummipolstern oder Ähnlichem versehen sind, dürfen nicht unmittelbar auf das Möbelstück gestellt werden. Die Füße können Markierungen auf der Stellfläche hinterlassen. Durch eine Unterlage (z.B. aus Filz) sind solche Schäden zu vermeiden.

Holztüren und Schubkästen nicht zudrücken, da diese mit einer Dämpfung ausgestattet sind. Alle

WEHRSDORFER

diese Fronten schließen die letzten Zentimeter selbstständig.

Wir wünschen Ihnen viel Freude mit Ihrem neuen Möbel!

**Wehrsdorfer Werkstätten
Möbel – und Innenausbau GmbH & Co. KG
Dresdener Straße 43
02689 Sohland OT Wehrsdorf
Tel.: 035936 / 380-0
Email: info@wehrsdorfer.de
www.wehrsdorfer.de**