

# Möbel LETZ

*Finden und Wohlfühlen*



## Typenplan

Multiline von SCHÖNER WOHNEN - 6-türiger Schrank weiß - Balkeneiche

### **Wichtiger Hinweis für Sie**

Etwaige Hinweise des Herstellers in dieser Produktinformation, die sich auf die Gewährleistung beziehen, haben für Sie keinerlei Bindungswirkung und können von Ihnen ignoriert werden. Ihre gesetzlichen Gewährleistungsrechte als Verbraucher uns gegenüber, als Ihrem Verkäufer, werden dadurch in keiner Weise berührt oder eingeschränkt. Sie können sich wegen aller Mängel jederzeit an uns wenden. Darüber hinaus gehende Herstellergarantien bleiben natürlich unberührt. Dieser Artikel wird hergestellt von Schöner Wohnen, , , Deutschland

Möbel Letz GmbH  
Am Gewerbepark 11  
06895 Zahna-Elster

Tel.: 035383 - 6018 50

Fax.: 035383 - 6018 17

# SCHÖNER WOHNEN

KOLLEKTION

## Typenliste MULTILINE

Gültig ab 01.04.2025



## MULTILINE

### Produktinformationen (stets aktuell beim Kauf aushändigen lassen)

#### Qualitätsmerkmale und Produktinformationen:

Für unsere Möbel werden ausgesuchte Echtholzurniere, echte Lacke und Massivholzbauteile verwendet.

Es werden Spanplatten aus Deutschland verarbeitet, die den aktuellen Normen entsprechen (DIN EN312, DIN EN14322).

Die VDE hat alle Elektroinstallationen geprüft.

Alle Beschläge sind aus Metall, extrem stabil und hoch belastbar.

Die Kleiderstangen sind aus Metall und liegen in einer Metallhalterung, damit sie hohe Belastungen aushalten.

Dieses Produkt enthält Lichtquellen der Energieeffizienzklasse G.

Die 23 mm starken Einlegeböden im Schrank sind 4-fach arretiert und variabel einstellbar.

#### Made in Germany.

Der Korpus ist innen in Lack Weiss.

Die Schubkastenzargen sind weiss.

Alle Oberflächen entsprechen der EU Norm für Kinderspielzeug (EN 71 Teil 3).

Schranktüren werden mit einer Bürstendichtung ausgeliefert.

Alle Türen erhalten serienmäßig hochwertige Topfbänder inklusive Dämpfung/ Softabstoppung.

Alle Schubkästen in unseren Schänken und Kommoden sind gedämpft und haben einen Selbsteinzug.

Schwebetüren sind serienmäßig mit einem Schließungsdämpfer sowie Entgleisungsschutz ausgestattet.

Alle Betten erhalten eine 4-fach höhenverstellbare Lattenrahmen Auflage (Raster von 2,5 cm, Einlegetiefe von 18 cm).

#### Verarbeitungshinweise/Warentypische Merkmale:

Beim Zusammenspiel von echtholzurnierten Flächen und Massivholzteilen sind Farbunterschiede warentypisch.

Gleiches gilt für Schattierungsunterschiede von aneinander liegenden längs- und querlaufenden Holzflächen.

Lichtverhältnisse und räumliche Gegebenheiten können zu anderen Farbtönen führen.

Das ideale Raumklima für den Wohnbereich liegt bei 45-65 % Luftfeuchtigkeit und 18-21° Celsius Temperatur. Starke Schwankungen können langfristig zu Materialveränderungen führen, z.B. verziehen der Türen.

Diese Angaben entsprechen den Richtlinien und zulässigen Serienstandards nach den Güte- und Prüfbestimmungen RAL- GZ 430 der Deutschen Gütegemeinschaft Möbel e.V.

Anforderungen für gesundes Wohnen nach RAL GZ 430 sind erfüllt.

Sichtprüfungen sind unter folgenden Bedingungen auszuführen: Beurteilung v. Details, mit einem Abstand von 70 cm.

Beurteilungsgrundlage: Normalsichtige Augen, diffuses Tageslicht (ohne direkte Sonnen- oder künstliche Lichteinstrahlung)



#### Garantieerklärung seit 01.04.2017:

Der Hersteller übernimmt für alle Möbelteile eine Garantie von 5 Jahren auf die Material- und Oberflächenbeschaffenheit, die Funktionssicherheit und die fachgerechte Verarbeitung.

Die Garantie beinhaltet die gesetzliche Gewährleistung von 2 Jahren, gilt nur für Neuware und Erstkäufer.

Die Garantie wird nicht für die gewerbliche Nutzung übernommen.

Nicht sachgerechte oder zweckentfremdete Nutzung, Wasserschäden, Farbveränderungen durch Licht- und Klimaeinflüsse, Reinigungsschäden sowie gebrauchsbabhängiger Verschleiß, sind von der Garantie ausgenommen.

Für Handelsware wie z.B. Elektrobauteile, Beleuchtungen, Trafos usw. gilt die gesetzliche Gewährleistung, beziehungsweise Garantie, des jeweiligen Herstellers. Diese fallen nicht unter die 5 Jahres Garantie vom Hersteller.

Für nicht original verwendete Teile wird keine Garantie übernommen. Die Garantie wird nach Wahl des Garantiegebers durch Nachbesserung oder Nachlieferung erfüllt und durch die Leistung weder gehemmt noch unterbrochen, d.h. die Garantie erlischt 5 Jahre nach Lieferdatum.

Montage- und Folgekosten sind von der Garantie ausgeschlossen. Die Garantie erlischt bei Weitergabe der Ware an Dritte.

Sachgerechte Lagerung, Transport, Aufbau, Anschluss und Einweisung durch autorisiertes Fachpersonal sowie die Beachtung dieser Produktinformation sind zwingende Garantiebedingungen.

Reinigungs- und Pflegehinweise sowie Montageanweisungen sind bitte genau zu beachten. Für Schäden, die durch Nichtbeachtung entstehen, übernehmen wir keine Haftung.



#### Nutzungshinweise:

Keine feuchten Gegenstände sowie Fruchtsäfte, Säureträger, Reinigungs- und Pflegemittel direkt auf die Oberflächen stellen - ggf. sofort trocknen.

Natur- und wachstumsbedingte Merkmale bei Massiv- oder Echtholz sowie verarbeitungsbedingte Farbunterschiede sind warentypische Eigenschaften und kein Grund zur Beanstandung. Echtholz verändert sich durch Licht- und Sonneneinwirkung.

Für den Aufbau in einer Nische werden mind. 3 cm Luft in der Breite und 2 cm Luft in der Höhe benötigt.

Alle verwendeten Beschläge sind für die fachgerechte Montage sowie Demontage geeignet und damit umzugsfreundlich.

#### Belastbarkeit:

Die max. Belastbarkeit der Einlegeböden liegt bei 25 kg, bei Schubkästen/Kleiderstangen bis 45 cm Breite bei 18 kg und bei Schubkästen/Kleiderstangen bis 90 cm Breite bei 20 kg. Einzelbetten bis 150 kg, Doppelbetten bis 125 kg je Seite. (Bei gleichmäßiger Belastung)

#### Pflege und Reinigung von Holz-, Polster-, Glas-, und Metalloberflächen:

Zur Säuberung und Reinigung der Möbelteile empfehlen wir Ihnen, die entsprechenden Flächen nur mit einem mit lauwarmen Wasser angefeuchteten, Baumwolltuch oder Leder, einmal im Monat, gleichmäßig abzureiben (keine Mikrofasertücher).

Polsterkopfteile sollen wöchentlich gereinigt werden. Stoffbezüge mit einer Naturbürste abbürsten oder vorsichtig absaugen.

Kunstlederbezüge mit einem angefeuchteten Baumwolltuch großflächig abwischen (keine Mikrofasertücher). Durch sanftes Ziehen und Ausrichten des Bezuges können Nahtversätze wieder ausgeglichen werden.

Glas ist ein pflegeleichtes Material, für die Reinigung empfehlen wir ein sauberes, weiches Baumwolltuch und zügiges Arbeiten, damit die Glasböden und Spiegel wieder glänzen. Verwenden Sie einen normalen, nicht scheuernden, Reiniger bei Fettrückständen.

Für die Reinigung von Metallteilen verwenden Sie ein feuchtes Tuch, um die Oberfläche in kreisenden Bewegungen abzuwischen.

Verwenden Sie auch hier einen normalen, nicht scheuernden Reiniger bei Fettrückständen.

#### Wichtige Hinweise:

Die Produkte in dieser Preisliste und dem jeweils gültigen Prospekt entsprechen dem Stand zum Zeitpunkt der Drucklegung. Der Hersteller behält sich spätere Änderungen, auch ohne Ankündigung, vor.

Alle Farbwiedergaben können nur eine Orientierung vermitteln und sind keine Referenzmuster. © Der Hersteller.

---

# MULTILINE

## Inhaltsverzeichnis

---

<b>Beschreibung</b>	<b>Seite</b>
Produktinformationen	02
Inhaltsverzeichnis	03
Farb- und Furnierausführungen sowie Polsterkopfteilbezüge	04
Griffe	05
<b>Drehtüren Design, Front- und Korpusausführung</b>	<b>06</b>
Drehtürenschränke, schlichte Türen, Flexelemente	07-09
Eckschränke, 90° Innenecke, 2-trg begehbar / Schrank abgeschrägt	10
Regal Elemente und Frontschubkästen	11
TV-Elemente 120 cm, in Furnier und Lack Weiss	12
Drehtürenschränke, Türen mit Bauchbinde (BB), Flexelemente	13-15
Eckschränke, 90° Innenecke, 2-trg begehbar / Schrank abgeschrägt, (BB)	16
Regal Elemente und Frontschubkästen für Türen mit Bauchbinde (BB)	17
Drehtürenschränke, Türen mit Quadrateinsatz (Q), Flexelemente	18-20
Eckschränke, 90° Innenecke, 2-trg begehbar / Schrank abgeschrägt (Q)	21
Regal Elemente und Frontschubkästen für Türen mit Quadrateinsatz (Q)	22
<b>Schwebetüren, Front- und Korpusausführung / Anordnung</b>	<b>23-24</b>
Schwebetürenschränke	25
Beleuchtungen für Schwebetürenschränke	26
Planskizzen Schweber zu Ecken	27
Sonderanfertigungen	28
Innenzubehör	29
Bettensystem, Bettenzubehör	30-31
Konsolen/Kommoden O-Line & U-Line	32-34
Schrankkommoden H:116 cm O-Line & U-Line	35
Auslaufteile	36-42

---

## Auslaufartikel zum

**30.06.2025:**

- Lack Manhattan
- Konsolen- und Kommodensystem mit 5 Schubkästen, Höhe 82,2 cm
- Weitere Auslaufartikel ab Seite 36

# MULTILINE

## Farb- und Furnierausführungen für

### Korpus



Das **TV-Fach** ist in allen Furnier Ausführungen und Lack Weiss lieferbar.

### Front



### Bauchbinde in der Tür, Furnier / Lack, Griffausführung, siehe Folgeseite



### Korpus innen



### Quadrat in der Tür, (im Standard Hirnholz)



## Polsterkopfteile

### in Stoff Caesar:

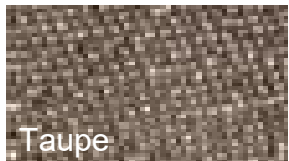
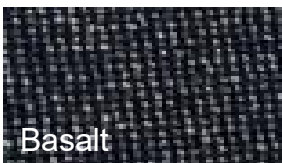

### in Stoff Stone:

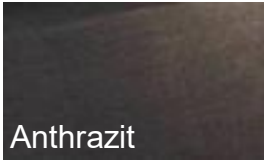

### in Kunstleder:

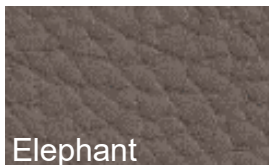
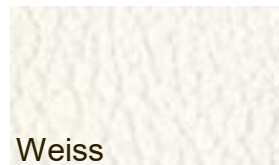
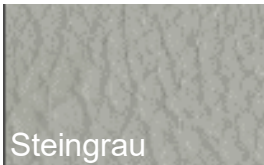

STANDARD 100















22.0.04661  
Hohenstein HTTI



Polsterkopfteile sollen wöchentlich gereinigt werden. Stoffbezüge mit einer Naturbürste abbürsten oder vorsichtig absaugen. Kunstlederbezüge mit einem angefeuchteten Baumwolltuch großflächig abwischen (keine Mikrofasertücher). Durch sanftes Ziehen und Ausrichten des Bezuges können Nahtversätze wieder ausgeglichen werden.

# MULTILINE

## Griffausführungen DTS u. zugehörige Griffe für Kommoden/Konsolen:

Drehtürenschränke							Kommoden / Konsolen			
	Griff- farbe	Griff- Nr.	Kürzel	Griff Länge in mm	Griff Tiefe in mm	Bohr- abstand in mm		Griff- NR.	Kürzel	Griff Länge in mm
<b>Smart</b> frontseitig montiert für schlichte Türen							<b>Smart</b>			
	nickelfarbig	90977	20N	200	35	192		90977	20N	200
	Anthrazit	90997	20A	200	35	192		90997	20A	200
	alle Türen mit Griff	90955	pro zusätzlichem Griff:							
<b>Bügelgriff</b> frontseitig montiert für schlichte Türen							<b>Bügelgriff</b>			
	nickelfarbig	90947	23N	227	30	192		90947	23N	227
	Anthrazit	90984	23A	227	30	192		90984	23A	227
	Weiss	90933	23W	227	30	192		90933	23W	227
	Satingrau	90936	23SG	227	30	192		90936	23SG	227
	Taupe	90937	23T	227	30	192		90937	23T	227
	alle Türen mit Griff	90955	pro zusätzlichem Griff:							
<b>Bügelgriff</b> frontseitig montiert für schlichte Türen							<b>Bügelgriff</b>			
	nickelfarbig	90968	108N	1080	36	192		90947	23N	227
	Anthrazit	90966	108A	1080	36	192		90984	23A	227
	Weiss	90938	108W	1080	36	192		90933	23W	227
	Satingrau	90931	108SG	1080	36	192		90936	23SG	227
	Taupe	90930	108T	1080	36	192		90937	23T	227
	alle Türen mit Griff	90855	pro zusätzlichem Griff:							
<b>Basic</b> seitlich montiert für alle Türen							<b>Bügelgriff</b>			
	nickelfarbig	90982	18N	180	16	128		90947	23N	227
	Anthrazit	90973	18A	180	16	128		90984	23A	227
Die Option "alle Türen mit Griff" ist für diesen Grifftyp nicht möglich.										
<b>Basic</b> seitlich montiert für Türen mit Quadrateinlage							<b>Bügelgriff</b>			
	nickelfarbig	90979	25N	254	16	128		90947	23N	227
	Anthrazit	90998	25A	254	16	128		90984	23A	227
	Weiss	90958	25W	254	16	128		90933	23W	227
	Satingrau	90959	25SG	254	16	128		90936	23SG	227
	Taupe	90960	25T	254	16	128		90937	23T	227
	Die Option "alle Türen mit Griff" ist für diesen Grifftyp nicht möglich.									
<b>Highline</b> seitlich montiert für alle Türen							<b>Bügelgriff</b>			
	nickelfarbig	90868	TLN	2254	36	-		90947	23N	227
	Anthrazit	90866	TLA	2254	36	-		90984	23A	227
	Weiss	90865	TLW	2254	36	-		90933	23W	227
	Satingrau	90863	TLSG	2254	36	-		90936	23SG	227
	Taupe	90864	TLT	2254	36	-		90937	23T	227
	Die Option "alle Türen mit Griff" ist für diesen Grifftyp nicht möglich.									
				Höhe: 207 cm	2030					
				Höhe: 242 cm	2382					
Achtung: 2-türige Elemente mit Griffleiste, erhalten immer zwei Spot LEDs (1 Spot je Tür), sofern mit Beleuchtung bestellt. Stab LED bleibt bei eine Beleuchtung je Element.										
<b>Griffleiste</b> für Schwebetüren							<b>Bügelgriff</b>			
	Nickelfarbig	97003	TLN	2254	20	-		90947	23N	227
	Anthrazit	95003	TLA	2254	20	-		90984	23A	227
	Furnier	96003	TLF	2254	20	-				
					Höhe: 207 cm	2030				
				Höhe: 242 cm	2382					

# MULTILINE

## Drehtürenschränke (DTS): Ausführungen und zuzuordnung

Korpus INNEN in Lack Weiss.

### Bestellbeispiele für Drehtürenschränke:



DTS schlicht, mit Kranzleiste, 2 Raster Frontschubkästen und Spiegel



DTS mit Bauchbinde in Wildeiche, abweichende Farbauswahl über Furnplan



DTS mit Quadrateinsatz, abweichende Farbauswahl über Furnplan



DTS mit Passepartout, 4 Raster Frontschubkästen

### Korpus Lack:

Front:	KORPUS + BAUCHBINDE				
	Lack Weiss	Lack Basalt	Lack Satingrau	Lack Taupe	Lack Manhattan
					Auslauf zum 30.06.2025
Lack Weiss	PG1 <b>5502</b> (550.02.02)	PG2 <b>5555</b> (550.02.05)	<b>5553</b> (550.02.10)	<b>5557</b> (550.02.11)	<b>5558</b> (550.02.18)
Lack Taupe	PG2 <b>5532</b> (550.23.02)	<b>5535</b> (550.23.05)	<b>5533</b> (550.23.10)	<b>5507</b> (550.23.11)	<b>5538</b> (550.23.18)
Lack Satingrau	PG2 <b>5522</b> (550.22.02)	<b>5525</b> (550.22.05)	<b>5503</b> (550.22.10)	<b>5527</b> (550.22.11)	<b>5528</b> (550.22.18)
Lack Basalt	PG2 <b>5572</b> (550.19.02)	<b>5505</b> (550.19.05)	<b>5573</b> (550.19.10)	<b>5577</b> (550.19.11)	-
Wildeiche	PG2 <b>5562</b> (550.06.02)	<b>5565</b> (550.06.05)	<b>5563</b> (550.06.10)	<b>5567</b> (550.06.11)	<b>5568</b> (550.06.18)
Balkeneiche	PG2 <b>5592</b> (550.04.02)	<b>5595</b> (550.04.05)	<b>5593</b> (550.04.10)	<b>5597</b> (550.04.11)	<b>5598</b> (550.04.18)
Lack Manhattan	PG2 <b>5552</b> (550.18.02)	Auslauf zum 30.06.2025			<b>5508</b> (550.18.18)

### Korpus furniert:

Front:	KORPUS + BAUCHBINDE	
	Wildeiche	Balkeneiche
	(Holzbauchbinde = Echtholz furniert)	
Lack Weiss	PG2 <b>5556</b> (550.02.06)	<b>5554</b> (550.02.04)
Lack Taupe	PG2 <b>5536</b> (550.23.06)	<b>5534</b> (550.23.04)
Lack Satingrau	PG2 <b>5526</b> (550.22.06)	<b>5524</b> (550.22.04)
Lack Basalt	PG2 <b>5576</b> (550.19.06)	<b>5574</b> (550.19.04)
Wildeiche	PG2 <b>5506</b> (550.06.06)	-
Balkeneiche	PG2 -	<b>5504</b> (550.04.04)
Lack Manhattan	PG2 <b>5596</b> (550.18.06)	<b>5594</b> (550.18.04) <span style="color: red;">Auslauf zum 30.06.2025</span>

Die Ausführungsnummer in (xxx.xx.xx) wird im Laufe des Jahres 2025 in Kraft treten.

Hierzu werden wir Sie frühzeitig informieren. Bis dahin ändert sich für Ihre Bestellungen nichts.

### Auswahl für die Bauchbinde, sofern abweichend von der Korpusausführung:



### Auswahl für den Quadrateinsatz, sofern abweichend von der Hirnholzausführung:



# MULTILINE

## Grundschränke, 1-4 türlich inkl. 2 Außenseiten

Je Element 2 Einlegeböden, 1 Kleiderstange, 1 Griff, Korpus innen in Lack Weiss. Tiefe 59,5 cm inkl. Front.  
Höhe 207,0 oder 229,4 cm preisgleich (Artikel 90015).

### SCHLICHTE TÜREN

Kranzleiste und Passepartout  
H: 19 mm oder 33 mm

KorpUSAusführung		Frontausführung					19er + 33er	Kranzleiste	Passepartout
Lack Weiss		Lack Weiss							
echtholz furniert/Lack		echtholz furniert/Lack							
Für den Aufbau in einer Nische werden mind. 3 cm Luft in der Breite und 2 cm Luft in der Höhe benötigt.							Stärke	KL	PP
Grundschränke	Grundriss	Beschreibung	Best-Nr.	B	H		mm	Best-Nr.	Best-Nr.
		1-türlich links 1-türlich rechts	98345 98045	46,4 46,4	207,0 229,4 242,2		19 33	900458 900452	900454 900455
		1-türlich links 1-türlich rechts	98350 98050	51,4 51,4	207,0 229,4 242,2		19 33	900508 900502	900504 900505
		1er Set Spot LED / Grund 1er Set Stab LED / Grund						90341 90351	90341 90351
		2-türlich	98090	91,0	207,0 229,4 242,2		19 33	900908 900902	900904 900905
		2-türlich	98100	101,0	207,0 229,4 242,2		19 33	901008 901002	901004 901005
		1er Set Aufsatz LED / Grund 1er Set Spot LED / Grund 1er Set Stab LED / Grund						90051 90341 90351	90051 90341 90351
		3-türlich	98135	135,5	207,0 229,4 242,2		19 33	901358 901352	901354 901355
		3-türlich	98140	140,5	207,0 229,4 242,2		19 33	901408 901402	901404 901405
		3-türlich	98150	150,5	207,0 229,4 242,2		19 33	901508 901502	901504 901505
		1er Set Aufsatz LED / Grund 2er Set Spot LED / Grund 2er Set Stab LED / Grund						90051 90342 90352	90051 90342 90352
		4-türlich	98180	180,1	207,0 229,4 242,2		19 33	901808 901802	901804 901805
		4-türlich	98190	190,1	207,0 229,4 242,2		19 33	901908 901902	901904 901905
		4-türlich	98200	200,1	207,0 229,4 242,2		19 33	902008 902002	902004 902005
		2er Set Aufsatz LED / Grund 2er Set Spot LED / Grund 2er Set Stab LED / Grund						90052 90342 90352	90052 90342 90352
		Korpus ohne Front	90090						
		Zweite Tiefe 41,7 cm, inkl. Front	90017						

# MULTILINE

## Grundschränke 5-6 türlich inkl. 2 Außenseiten

Je Element 2 Einlegeböden, 1 Kleiderstange, 1 Griff, Korpus innen in Lack Weiss. Tiefe 59,5 cm inkl. Front.  
Höhe 207,0 oder 229,4 cm preisgleich (Artikel 90015).

### SCHLICHTE TÜREN

Kranzleiste und Passepartout  
H: 19 mm oder 33 mm

KorpUSAusführung		Frontausführung				19er + 33er		Kranzleiste		Passepartout			
Lack Weiss		Lack Weiss											
echtholzfurniert/Lack		echtholzfurniert/Lack											
Für den Aufbau in einer Nische werden mind. 3 cm Luft in der Breite und 2 cm Luft in der Höhe benötigt.								Stärke		KL		PP	
Grundschränke	Grundriss	Beschreibung	Best-Nr.	B	H			mm	Best-Nr.		Best-Nr.		
		5-türlich	98225	224,6	207,0 229,4 242,2			19 33	902258 902252		902254 902255		
		5-türlich	98230	229,6	207,0 229,4 242,2			19 33	902308 902302		902304 902305		
		5-türlich	98240	239,6	207,0 229,4 242,2			19 33	902408 902402		902404 902405		
		5-türlich	98250	249,6	207,0 229,4 242,2			19 33	902508 902502		902504 902505		
		2er Set Aufsatz LED / Grund 3er Set Spot LED / Grund 3er Set Stab LED / Grund								90052 90343 90353		90052 90343 90353	
		6-türlich	98270	269,2	207,0 229,4 242,2			19 33	902708 902702		902704 902705		
		6-türlich	98280	279,2	207,0 229,4 242,2			19 33	902808 902802		902804 902805		
		6-türlich	98290	289,2	207,0 229,4 242,2			19 33	902908 902902		902904 902905		
		6-türlich	98300	299,2	207,0 229,4 242,2			19 33	903008 903002		903004 903005		
		2er Set Aufsatz LED / Grund 3er Set Aufsatz LED / Grund 3er Set Spot LED / Grund 3er Set Stab LED / Grund								90052 90053 90343 90353		90052 90053 90343 90353	
<b>Spiegel für frontseitig montierte Griffe, mit Rand:</b> 		Für 45er + 90er Elemente Spiegel für schlichte Türen Tür links (45) Tür rechts (45)		90615 90715									
<b>Spiegel für seitlich montierte Griffe, vollflächig:</b> 		Für 50er + 100er Elemente Spiegel für schlichte Türen Tür links (50) Tür rechts (50)		90618 90718									
		4-Kanal-Fernbedienung (1 Kanal inklusive): bis zu drei weitere Kanäle verfügbar. <b>Funktionen:</b> Spot LED: hell/dunkel dimmbar + Lichfarbe 2.700-6.000 Kelvin Stab LED: hell/dunkel dimmbar + Lichfarbe 2.700-6.000 Kelvin Aufbaustrahler LED: hell/dunkel dimmbar + Lichfarbe 2.700-6.000 Kelvin								90005			

# MULTILINE

## Anbauschränke, inkl. einer Mittelseite

Je Element 2 Einlegeböden, 1 Kleiderstange, 1 Griff, Korpus innen in Lack Weiss. Tiefe 59,5 cm inkl. Front.  
Höhe 207,0 oder 229,4 cm preisgleich (Artikel 90015).

### SCHLICHTE TÜREN

Kranzleiste und Passepartout  
H: 19 mm oder 33 mm

Korpusausführung	Frontausführung			19er + 33er	Kranzleiste	Passepartout		
Lack Weiss	Lack Weiss							
echtholzfurniert/Lack	echtholzfurniert/Lack							
Für den Aufbau in einer Nische werden mind. 3 cm Luft in der Breite und 2 cm Luft in der Höhe benötigt.								
Anbauschränke	Grundriss	Beschreibung	Best-Nr.	B	H	Stärke mm	KL Best-Nr.	PP Best-Nr.
		1-türig links 1-türig rechts	98144 98244	44,5 44,5	207,0 229,4 242,2	19 33	900448 900442	900444 900445
		1-türig links 1-türig rechts	98149 98249	49,5 49,5	207,0 229,4 242,2	19 33	900498 900492	900494 900495
		1er Set Spot LED / Anbau 1er Set Stab LED / Anbau						90340 90350
		2-türig	98089	89,1	207,0 229,4 242,2	19 33	900898 900892	900894 900895
		2-türig	98099	99,1	207,0 229,4 242,2	19 33	900998 900992	900994 900995
		1er Set Aufsatz LED / Anbau 1er Set Spot LED / Anbau 1er Set Stab LED / Anbau						90050 90340 90350

## Flexelemente

		<b>Grund- Flexelement</b> 1-türig links 1-türig rechts	993313 993013	21,9 - 51,4	207,0 229,4 242,2	19 33	900508 900502	900504 900505
		<b>Anbau- Flexelement</b> 1-türig links 1-türig rechts	993113 993213	20-49 20-49	207,0 229,4 242,2	19 33	900498 900492	900494 900495
		1er Set Spot LED / Anbau 1er Set Stab LED / Anbau						90340 90350
		<b>Grund- Flexelement</b> 2-türig	993023	41,9 - 101	207,0 229,4 242,2	19 33	901008 901002	901004 901005
		<b>Anbau- Flexelement</b> 2-türig	993223	40-99 40-99	207,0 229,4 242,2	19 33	900998 900992	900994 900995
		1er Set Spot LED / Anbau 1er Set Stab LED / Anbau						90340 90350
		Korpus ohne Front	90090					
		Zweite Tiefe 41,7 cm, inkl. Front	90017					

# MULTILINE

## Grund und Anbaueckschränke, sowie Grund und Anbauschränke abgeschrägt

(Grundschränke inkl. 2 Außenseiten, Anbauschränke inkl. 1 x Mittelseite)

Je Element 2 Einlegeböden, 1 Kleiderstange, 1 Griff, Korpus innen in Lack Weiss. Tiefe 59,5 cm inkl. Front.  
Höhe 207,0 oder 229,4 cm preisgleich (Artikel 90015).

SCHLICHTE TÜREN



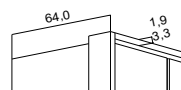



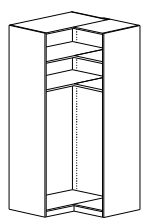
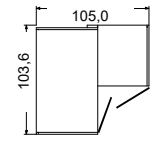

Kranzleiste und Passepartout  
H: 19 mm oder 33 mm

KorpUSAusführung	Frontausführung					19er + 33er	Kranzleiste		Passepartout	
Lack Weiss	Lack Weiss									
echtholzfurniert/Lack	echtholzfurniert/Lack									

Für den Aufbau in einer Nische werden mind. 3 cm Luft in der Breite und 2 cm Luft in der Höhe benötigt.

Ecke 90°, 2-türig	Beschreibung	Best-Nr.	B	H	Stärke	KL	PP		
		mm			Best-Nr.	Best-Nr.	Best-Nr.		
	Grundschränk Ecke 90°, 2-türig, inkl. Eckenlegeböden	98196	105,0	207,0 229,4 242,2	19 33	901048 901042		technisch nicht möglich!	
	Anbauschränk Ecke 90°, 2-türig, inkl. Eckenlegeböden  (2 x Beleuchtung notwendig KL / PP)	98197	102,0	207,0 229,4 242,2	19 33	901038 901032	901034 901035		





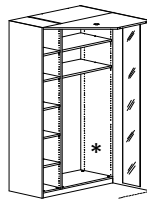
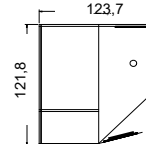
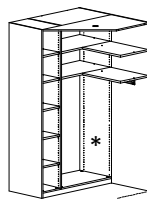
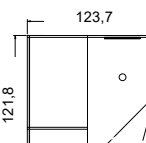
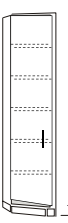
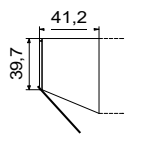

### Beleuchtung für die Ecke 90° 2-türig

	1er Set Aufsatz LED / Grund	90051							
	1er Set Aufsatz LED / Anbau	90050							
	2er Set Spot LED / Grund	90342							
	1er Set Spot LED / Anbau	90340							
	(Menge 2x für Anbauschränk Ecke 90°)								
	2er Set Stab LED / Grund	90352							
	1er Set Stab LED / Anbau	90350							
	(Menge 2x für Anbauschränk Ecke 90°)								

### Ecke begehbar, 2-türig

	Grundschränk Ecke begehbar, 2-türig, inkl. 2 Innenspiegel, inkl. Innenbeleuchtung * für 70133 (90er Innenschubkasten) geeignet	98192	123,7	207,0 229,4 242,2	19 33	901258 901252		technisch nicht möglich!	
	Anbauschränk Ecke begehbar, 2-türig, inkl. 2 Innenspiegel, inkl. Innenbeleuchtung * für 70133 (90er Innenschubkasten) geeignet	98193	123,7	207,0 229,4 242,2	19 33	901248 901242	901244 901245		
	Grundschränk Ecke begehbar, 2-türig, inkl. Eckenlegeböden, inkl. Innenbeleuchtung * für 70133 (90er Innenschubkasten) geeignet	98198	123,7	207,0 229,4 242,2	19 33	901258 901252		technisch nicht möglich!	
	Anbauschränk Ecke begehbar, 2-türig, inkl. Eckenlegeböden, inkl. Innenbeleuchtung * für 70133 (90er Innenschubkasten) geeignet	98199	121,8	207,0 229,4 242,2	19 33	901248 901242	901244 901245		
	Grundschränk abgeschrägt 5 Böden 1-türig links 1-türig rechts	98612 98712	43,1 43,1	207,0 229,4 242,2	19 L 33 L 19 R 33 R	901438 901432 902438 902432		technisch nicht möglich!	
	Anbauschränk abgeschrägt 5 Böden 1-türig links 1-türig rechts	98613 98713	41,2 41,2	207,0 229,4 242,2	19 L 33 L 19 R 33 R	901428 901422 902428 902422		technisch nicht möglich!	

### Beleuchtung für Ecke 2-türig

	1er Set Aufsatz LED / Grund	90051							
	1er Set Aufsatz LED / Anbau	90050							
	1er Set Spot LED / Grund	90341							
	1er Set Spot LED / Anbau	90340							
	1er Set Stab LED / Grund	90351							
	1er Set Stab LED / Anbau	90350							

# MULTILINE





## Grund- und Anbau- Regalelemente, Frontschubkästen

(Grundelemente inkl. 2 Außenseiten, Anbauelemente inkl. 1 x Mittelseite)

Höhe 207,0 oder 229,4 cm preisgleich (Artikel 90015).

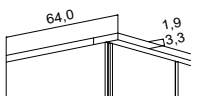
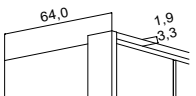
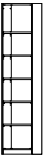

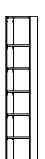
SCHLICHTE TÜREN

Kranzleiste und Passepartout  
H: 19 mm oder 33 mm

Korpusausführung	Frontausführung						19er + 33er	Kranzleiste		Passepartout		
Lack Weiss	Lack Weiss											
echtholzfurniert/Lack	echtholzfurniert/Lack											
Für den Aufbau in einer Nische werden mind. 3 cm Luft in der Breite und 2 cm Luft in der Höhe benötigt.							Stärke	KL	PP			
Grund-/Anbauschränke	Beschreibung	Best-Nr.	B	H			mm	Best-Nr.	Best-Nr.			
	45 Grund- Regal Startelement oder solo stehend inkl. 5 Böden	91045	46,4	207,0 229,4 242,2			19 33	900458 900452	900454 900455			
		91003	44,5	207,0 229,4 242,2			19 33	900448 900442	900444 900445			
	30 Grund- Regal Startelement oder solo stehend inkl. 5 Böden	91030	31,9	207,0 229,4 242,2			19 33	900328 900322	900324 900325			
		913003	30,0	207,0 229,4 242,2			19 33	900308 900302	900304 900305			
 	1er Set Spot LED / Grund 1er Set Spot LED / Anbau 1er Set Stab LED / Grund 1er Set Stab LED / Anbau	90341 90340 90351 90350						90341 90340 90351 90350	90341 90340 90351 90350			

## Frontschubkästen mit Griff für schlichte Türen (Breitenkürzung nicht möglich.)

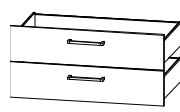
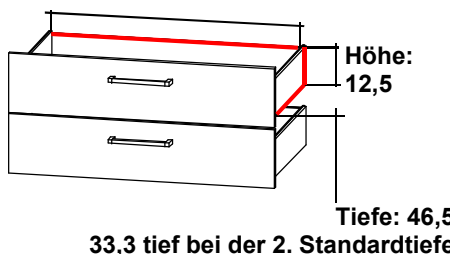
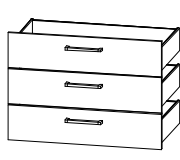
inkl. Teilauszug.

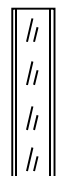
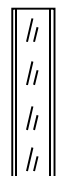
Frontschubkästen mit Griff	(inkl. Teilauszug)	Best-Nr.	B	H			Innenmaße der Schubkästen, in cm:	
	2er Set 45 cm	90302	44,1	44,0			Elementbreite: 45er 50er 90er 100er Innenbreite Schubkasten: 38,7 43,7 83,3 93,3 	
	2er Set 50 cm	90682	49,2	44,0				
	2er Set 90 cm	90402	88,8	44,0				
	2er Set 100 cm	90782	98,8	44,0				
	3er Set 45 cm	90303	44,1	66,0				
	3er Set 50 cm	90683	49,2	66,0				
	3er Set 90 cm	90403	88,8	66,0				
	3er Set 100 cm	90783	98,8	66,0				
	4er Set 45 cm	90304	44,1	88,0				
	4er Set 50 cm	90684	49,2	88,0				
	4er Set 90 cm	90404	88,8	88,0				
	4er Set 100 cm	90784	98,8	88,0				
	Spiegel über Frontschubkästen Tür links (45)	90628	45er	34,1				
	Tür rechts (45)	90728	45er	34,1				
	Spiegel über Frontschubkästen Tür links (50)	90658	50er	39,1				
	Tür rechts (50)	90758	50er	39,1				



# MULTILINE

## Grund- und Anbau- TV-Elemente, 120 cm , in Furnier und Lack Weiss, Anbauschränk inkl. 1x Mittelseite

Höhe 207,0 oder 229,4 cm preisgleich (Artikel 90015).

Für alle Fronttypen

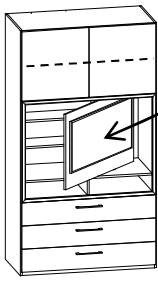
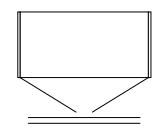
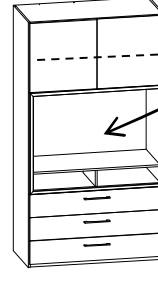
Kranzleiste und Passepartout  
H: 19 mm oder 33 mm

Korpusausführung	Frontausführung						19er + 33er	Kranzleiste	Passepartout
Lack Weiss	Lack Weiss								
echtholzfurniert/Lack	echtholzfurniert/Lack								
Für den Aufbau in einer Nische werden mind. 3 cm Luft in der Breite und 2 cm Luft in der Höhe benötigt.									
Grund-/Anbauschränke	Beschreibung	Best-Nr.	B	H			Stärke mm	KL Best-Nr.	PP Best-Nr.
<b>TV-1</b>   Schwenk Panel  Keine Tiefenkürzung aufgrund der Schwenkmechanik!	<b>TV-Grundschränk</b> bestehend aus: 2kl. PTO Türen, Fach in Korpusfarbe, Paneel f. max. 43 Zoll Geräte, li./re. aufschwenkend montierbar, dahinter ein Regal in Weiss, 2 Kabeldurchlässe, 2 kl. Fächer in Korpusfarbe, 3 Frontschubkästen (Front optisch 120 cm, siehe Detailfoto)	93120	121,8	207,0 229,4 242,2			19 33	901218 901212	901214 901215
	<b>TV-Anbauschränk</b> wie zuvor, jedoch als Anbauelement  Das <b>TV-Fach</b> ist in allen Furnier Ausführungen und Lack Weiss lieferbar.	93129	119,9	207,0 229,4 242,2			19 33	901198 901192	901194 901195
<b>TV-2</b>   Offenes Fach	<b>TV-Grundschränk</b> bestehend aus: 2kl. PTO Türen, Fach in Korpusfarbe, großes Fach für Standgeräte, ein Kabeldurchlass bauseits, 2 kl. Fächer in Korpusfarbe, 3 Frontschubkästen (Front optisch 120 cm, siehe Detailfoto)	94120	121,8	207,0 229,4 242,2			19 33	901218 901212	901214 901215
	<b>TV-Anbauschränk</b> wie zuvor, jedoch als Anbauelement  Das <b>TV-Fach</b> ist in allen Furnier Ausführungen und Lack Weiss lieferbar.	94129	119,9	207,0 229,4 242,2			19 33	901198 901192	901194 901195
	1er Set Aufsatz LED / Grund 1er Set Aufsatz LED / Anbau 2er Set Spot LED / Grund 1er Set Spot LED / Anbau (Menge 2x für TV-Elemente) 1er Set Stab LED / Grund 1er Set Stab LED / Anbau	90051 90050 90342 90340 90351 90350						90051 90050 90341 90340 90351 90350	90051 90050 90341 90340 90351 90350

Wir empfehlen eine ausziehbare Wandhalterung mit Scherenbeschlag, für eine gleichmäßige Belastung und langlebige Nutzung des Paneels.

### TV-Fach:

**TV-1:** 90° schwenkbares TV-Paneel, links oder rechts aufschwenkend zu montieren. Für max. 43 Zoll Geräte, mit einer Breite von max. 101 cm und einem maximalen Gewicht von 15 kg. Bitte beachten Sie die Angaben zum Belüftungsabstand des jeweiligen TV-Herstellers!

**TV-2:** Offenes Fach für Standgeräte

### Fächeraufteilung:



Panel schwenkbar links oder rechts



Ansicht geschlossen



Offenes Fach für Standgeräte



Schubkästen = 6 x 60er Zarge

# MULTILINE

## Grundschränke (DTS) mit Bauchbinde, 1-4 türlich

### inkl. 2 Außenseiten

Je Element 2 Einlegeböden, 1 Kleiderstange, 1 Griff, Korpus innen in Lack Weiss. Tiefe 59,5 cm inkl. Front.  
Höhe 207,0 oder 229,4 cm preisgleich (Artikel 90015).

#### TÜREN MIT BAUCHBINDE

Kranzleiste und Passepartout  
H: 19 mm oder 33 mm

Korpusausführung	Frontausführung	19er + 33er	Kranzleiste	Passepartout
Lack Weiss	Lack Weiss			
echtholzfurniert/Lack	echtholzfurniert/Lack			

Für den Aufbau in einer Nische werden mind. 3 cm Luft in der Breite und 2 cm Luft in der Höhe benötigt

Grundschränke	Grundriss	Beschreibung	Best-Nr.	B	H	Stärke	KL	PP
						mm	Best-Nr.	Best-Nr.
Schränk 1-türlich 		1-türlich links 1-türlich rechts	97345 97045	46,4 46,4	207,0 229,4 242,2	19 33	900458 900452	900454 900455
		1-türlich links 1-türlich rechts	97350 97050	51,4 51,4	207,0 229,4 242,2	19 33	900508 900502	900504 900505
		1er Set Spot LED / Grund 1er Set Stab LED / Grund					90341 90351	90341 90351
Schränk 2-türlich 		2-türlich	97090	91,0	207,0 229,4 242,2	19 33	900908 900902	900904 900905
		2-türlich	97100	101,0	207,0 229,4 242,2	19 33	901008 901002	901004 901005
		1er Set Aufsatz LED / Grund 1er Set Spot LED / Grund 1er Set Stab LED / Grund					90051 90341 90351	90051 90341 90351
Schränk 3-türlich 		3-türlich	97135	135,5	207,0 229,4 242,2	19 33	901358 901352	901354 901355
		3-türlich	97140	140,5	207,0 229,4 242,2	19 33	901408 901402	901404 901405
		3-türlich	97150	150,5	207,0 229,4 242,2	19 33	901508 901502	901504 901505
		1er Set Aufsatz LED / Grund 2er Set Spot LED / Grund 2er Set Stab LED / Grund					90051 90342 90352	90051 90342 90352
Schränk 4-türlich 		4-türlich	97180	180,1	207,0 229,4 242,2	19 33	901808 901802	901804 901805
		4-türlich	97190	190,1	207,0 229,4 242,2	19 33	901908 901902	901904 901905
		4-türlich	97200	200,1	207,0 229,4 242,2	19 33	902008 902002	902004 902005
		2er Set Aufsatz LED / Grund 2er Set Spot LED / Grund 2er Set Stab LED / Grund					90052 90342 90352	90052 90342 90352
	Zweite Tiefe 41,7 cm, inkl.	90017						



# MULTILINE

## Grundschränke mit Bauchbinde, 5-6 türlich

### inkl. 2 Außenseiten

Je Element 2 Einlegeböden, 1 Kleiderstange, 1 Griff, Korpus innen in Lack Weiss. Tiefe 59,5 cm inkl. Front.  
Höhe 207,0 oder 229,4 cm preisgleich (Artikel 90015).

#### TÜREN MIT BAUCHBINDE

Kranzleiste und Passepartout  
H: 19 mm oder 33 mm

Korpusausführung	Frontausführung		19er + 33er	Kranzleiste	Passepartout
Lack Weiss	Lack Weiss				
echtholzfurniert/Lack	echtholzfurniert/Lack				

Für den Aufbau in einer Nische werden mind. 3 cm Luft in der Breite und 2 cm Luft in der Höhe benötigt

Grundschränke	Grundriss	Beschreibung	Best-Nr.	B	H	Stärke mm	KL Best-Nr.	PP Best-Nr.
Schränk 5-türlich 		5-türlich	97225	224,6	207,0 229,4 242,2	19 33	902258 902252	902254 902255
		5-türlich	97230	229,6	207,0 229,4 242,2	19 33	902308 902302	902304 902305
		5-türlich	97240	239,6	207,0 229,4 242,2	19 33	902408 902402	902404 902405
		5-türlich	97250	249,6	207,0 229,4 242,2	19 33	902508 902502	902504 902505
		2er Set Aufsatz LED / Grund 3er Set Spot LED / Grund 3er Set Stab LED / Grund						90052 90343 90353
Schränk 6-türlich 		6-türlich	97270	269,2	207,0 229,4 242,2	19 33	902708 902702	902704 902705
		6-türlich	97280	279,2	207,0 229,4 242,2	19 33	902808 902802	902804 902805
		6-türlich	97290	289,2	207,0 229,4 242,2	19 33	902908 902902	902904 902905
		6-türlich	97300	299,2	207,0 229,4 242,2	19 33	903008 903002	903004 903005
		2er Set Aufsatz LED / Grund 3er Set Aufsatz LED / Grund 3er Set Spot LED / Grund 3er Set Stab LED / Grund						90052 90053 90343 90353
	Für 45er +90er Elemente	Spiegel mit Bauchbinde Tür links (45) Tür rechts (45)	90617 90717					
	Für 50er + 100er Elemente	Spiegel mit Bauchbinde Tür links (50) Tür rechts (50)	90687 90787					
		Zweite Tiefe 41,7 cm, inkl. Front	90017					



# MULTILINE

## Anbauschränke mit Bauchbinde, inkl. einer Mittelseite

Je Element 2 Einlegeböden, 1 Kleiderstange, 1 Griff, Korpus innen in Lack Weiss. Tiefe 59,5 cm inkl. Front.  
Höhe 207,0 oder 229,4 cm preisgleich (Artikel 90015).

### TÜREN MIT BAUCHBINDE

Kranzleiste und Passepartout  
H: 19 mm oder 33 mm

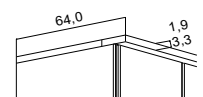
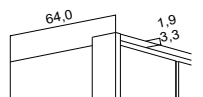
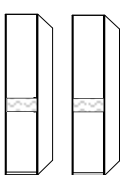
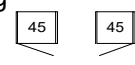
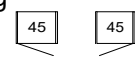
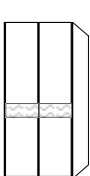
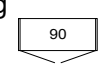
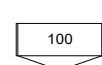
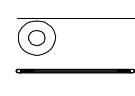
KorpUSAusführung		Frontausführung				19er + 33er	Kranzleiste		Passepartout				
Lack Weiss		Lack Weiss											
echtholz furniert/Lack		echtholz furniert/Lack											
Für den Aufbau in einer Nische werden mind. 3 cm Luft in der Breite und 2 cm Luft in der Höhe benötigt													
Anbauschränke	Grundriss	Beschreibung	Best-Nr.	B	H	Stärke	mm	Best-Nr.	Best-Nr.	Best-Nr.			
Anbauschränk 1-türig  		1-türig links	97144	44,5	207,0	19 33	900448 900442	900444 900445					
		1-türig rechts	97244	44,5	229,4 242,2								
Anbauschränk 2-türig 		2-türig	97089	89,1	207,0 229,4 242,2	19 33	900898 900892	900894 900895					
		2-türig	97099	99,1	207,0 229,4 242,2				19 33	900998 900992	900994 900995		
		1er Set Spot LED / Anbau 1er Set Stab LED / Anbau				90340 90350	90340 90350						

## Grund- und Anbau- Flex-Elemente

Flexelement 1-türig  		<b>Grund- Flexelement</b> 1-türig links 1-türig rechts	997350 997050	21,9 - 51,4	207,0 229,4 242,2	19 33	900508 900502	900504 900505		
		inkl. 2 Außenseiten B= 21,9-51,4 cm								
		<b>Anbau- Flexelement</b> 1-türig links 1-türig rechts	997149 997249	20-49 20-49	207,0 229,4 242,2				19 33	900498 900492
	inkl. 1 Mittelseite B= 20-49 cm									
		1er Set Spot LED / Anbau 1er Set Stab LED / Anbau				90340 90350	90340 90350			
Flexelement 2-türig 		<b>Grund- Flexelement</b> 2-türig	997100	41,9 - 101	207,0 229,4 242,2	19 33	901008 901002	901004 901005		
		inkl. 2 Außenseiten B= 41,9-101 cm								
		<b>Anbau- Flexelement</b> 2-türig	997099	40-99 40-99	207,0 229,4 242,2				19 33	900998 900992
	inkl. 1 Mittelseite B= 40-99 cm									
		1er Set Spot LED / Anbau 1er Set Stab LED / Anbau				90340 90350	90340 90350			
		Zweite Tiefe 41,7 cm, inkl. Front	90017							

Auswahl für die Bauchbinde:



**Beispiel:**  
Ausführung 1602, Bauchbinde  
(Korpus und Front in Lack Weiß,  
Bauchbinde in Wildeiche furniert)

# MULTILINE

## Grund und Anbaueckschränke, sowie Grund und Anbauschränke abgeschrägt

(Grundschränke inkl. 2 Außenseiten, Anbauschränke inkl. 1 x Mittelseite)

Je Element 2 Einlegeböden, 1 Kleiderstange, 1 Griff, Korpus innen in Lack Weiss. Tiefe 59,5 cm inkl. Front.  
Höhe 207,0 oder 229,4 cm preisgleich (Artikel 90015).

TÜREN MIT BAUCHBINDE

Kranzleiste und Passepartout  
H: 19 mm oder 33 mm

KorpUSAusführung	Frontausführung			19er + 33er	Kranzleiste	Passepartout
Lack Weiss	Lack Weiss					
echtholz furniert/Lack	echtholz furniert/Lack					

Für den Aufbau in einer Nische werden mind. 3 cm Luft in der Breite und 2 cm Luft in der Höhe benötigt.

Ecke 90°, 2-türig	Beschreibung	Best-Nr.	B	H	Stärke	mm		Best-Nr.	Best-Nr.
						KL	PP		
	Grundschränk Ecke 90°, 2-türig, inkl. Eckenlegeböden	97196	105,0	207,0 229,4 242,2	19 33	901048 901042		technisch nicht möglich!	
	Anbauschränk Ecke 90°, 2-türig, inkl. Eckenlegeböden (2 x Beleuchtung notwendig KL / PP)	97197	102,0	207,0 229,4 242,2	19 33	901038 901032	901034 901035		

### Beleuchtung für die Ecke 90° 2-türig

	1er Set Aufsatz LED / Grund	90051							
	1er Set Aufsatz LED / Anbau	90050							
	2er Set Spot LED / Grund	90342							
	1er Set Spot LED / Anbau	90340							
	(Menge 2x für Anbauschränk Ecke 90°)								
	2er Set Stab LED / Grund	90352							
	1er Set Stab LED / Anbau	90350							
	(Menge 2x für Anbauschränk Ecke 90°)								

### Ecke begehbar, 2-türig

	Grundschränk Ecke begehbar, 2-türig, inkl. 2 Innenspiegel, inkl. Innenbeleuchtung * für 70133 (90er Innenschubkasten) geeignet	97192	123,7	207,0 229,4 242,2	19 33	901258 901252		technisch nicht möglich!	
	Anbauschränk Ecke begehbar, 2-türig, inkl. 2 Innenspiegel, inkl. Innenbeleuchtung * für 70133 (90er Innenschubkasten) geeignet	97193	121,8	207,0 229,4 242,2	19 33	901248 901242	901244 901245		
	Grundschränk Ecke begehbar, 2-türig, inkl. Eckenlegeböden, inkl. Innenbeleuchtung * für 70133 (90er Innenschubkasten) geeignet	97198	123,7	207,0 229,4 242,2	19 33	901258 901252		technisch nicht möglich!	
	Anbauschränk Ecke begehbar, 2-türig, inkl. Eckenlegeböden, inkl. Innenbeleuchtung * für 70133 (90er Innenschubkasten) geeignet	97199	121,8	207,0 229,4 242,2	19 33	901248 901242	901244 901242		
	Grundschränk abgeschrägt 5 Böden 1-türig links 1-türig rechts	97612 97712	43,1 43,1	207,0 229,4 242,2	19 L 33 L 19 R 33 R	901438 901432 902438 901432		technisch nicht möglich!	
	Anbauschränk abgeschrägt 5 Böden 1-türig links 1-türig rechts	97613 97713	41,2 41,2	207,0 229,4 242,2	19 L 33 L 19 R 33 R	901428 901422 902428 902422		technisch nicht möglich!	

### Beleuchtung für Ecke 2-türig

	1er Set Aufsatz LED / Grund	90051							
	1er Set Aufsatz LED / Anbau	90050							
	1er Set Spot LED / Grund	90341							
	1er Set Spot LED / Anbau	90340							
	1er Set Stab LED / Grund	90351							
	1er Set Stab LED / Anbau	90350							



# MULTILINE

## Grund- u. Anbau- Regalelemente, Frontschubkästen

(Grundelemente inkl. 2 Außenseiten, Anbauelemente inkl. 1 x Mittelseite)

Höhe 207,0 oder 229,4 cm preisgleich (Artikel 90015).

Höhen, 207, 229, 242 cm, Tiefen: 41,7, 59,5 cm

Höhen:	Tiefe
207	41,7
229	59,5
242	

### TÜREN MIT BAUCHBINDE

Kranzleiste und Passepartout  
H: 19 mm oder 33 mm

Korpusausführung	Frontausführung								
Lack Weiss	Lack Weiss								
echtholzfurniert/Lack	echtholzfurniert/Lack								

19er  
+  
33er



Für den Aufbau in einer Nische werden mind. 3 cm Luft in der Breite und 2 cm Luft in der Höhe benötigt.

Grund-/Anbauschränke	Beschreibung	Best-Nr.	B	H				Stärke mm	KL Best-Nr.	PP Best-Nr.
	Grund- Regal inkl. 5 Böden	91045	46,4	207,0 229,4 242,2				19 33	900458 900452	900454 900455
	Anbau- Regal inkl. 5 Böden	91003	44,5	207,0 229,4 242,2				19 33	900448 900442	900444 900445
	Grund- Regal inkl. 5 Böden	91030	31,9	207,0 229,4 242,2				19 33	900328 900322	900324 900325
	Anbau- Regal inkl. 5 Böden	913003	30,0	207,0 229,4 242,2				19 33	900308 900302	900304 900305
	1er Set Spot LED / Grund	90341							90341	90341
	1er Set Spot LED / Anbau	90340							90340	90340
	1er Set Stab LED / Grund	90351							90351	90351
	1er Set Stab LED / Anbau	90350							90350	90350

## Frontschubkästen mit Griff, für Tür mit Bauchbinde. (Breitenkürzung nicht möglich) inkl. Teilauszug.

Frontschubkästen mit Griff	(inkl. Teilauszug)	Best-Nr.	B	H				Innenmaße der Schubkästen, in cm:
	4er Set 45 cm	91304	44,1	86,4				Elementbreite: 45er 50er 90er 100er Innenbreite Schubkasten: 38,7 43,7 83,3 93,3
	4er Set 50 cm	91684	49,2	86,4				
	4er Set 90 cm	91404	88,8	86,4				
	4er Set 100 cm	91784	98,8	86,4				
	Spiegel über Frontschubkästen vollflächig							
	Tür links (45)	90627	43,9					
	Tür rechts (45)	90727	43,9					
	Spiegel über Frontschubkästen vollflächig							
	Tür links (50)	90688	48,9					
	Tür rechts (50)	90788	48,9					
Wechsel zu Schienenset mit Vol্লাuszug (59,5er Tiefe) pro Lade		79008						
Wechsel zu Schienenset mit Vol্লাuszug (41,7er Tiefe) pro Lade		79009						



# MULTILINE

## Grundschränke, 1-4 türlich inkl. 2 Außenseiten

Je Element 2 Einlegeböden, 1 Kleiderstange, 1 Griff, Korpus innen in Lack Weiss. Tiefe 59,5 cm inkl. Front.  
Höhe 207,0 oder 229,4 cm preisgleich (Artikel 90015).

### QUADRATEINSATZ TÜREN

Kranzleiste und Passepartout  
H: 19 mm oder 33 mm

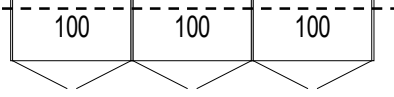
KorpUSAusführung		Frontausführung					19er + 33er	Kranzleiste		Passepartout		
Lack Weiss		Lack Weiss										
echtholz furniert/Lack		echtholz furniert/Lack										
Für den Aufbau in einer Nische werden mind. 3 cm Luft in der Breite und 2 cm Luft in der Höhe benötigt.							Stärke	KL		PP		
Grundschränke	Grundriss	Beschreibung	Best-Nr.	B	H		mm	Best-Nr.		Best-Nr.		
		1-türlich links 1-türlich rechts	99345 99045	46,4 46,4	207,0 229,4 242,2		19 33	900458 900452		900454 900455		
		1-türlich links 1-türlich rechts	99350 99050	51,4 51,4	207,0 229,4 242,2		19 33	900508 900502		900504 900505		
		1er Set Spot LED / Grund 1er Set Stab LED / Grund							90341 90351		90341 90351	
		2-türlich	99090	91,0	207,0 229,4 242,2		19 33	900908 900902		900904 900905		
		2-türlich	99100	101,0	207,0 229,4 242,2		19 33	901008 901002		901004 901005		
		1er Set Aufsatz LED / Grund 1er Set Spot LED / Grund 1er Set Stab LED / Grund							90051 90341 90351		90051 90341 90351	
		3-türlich	99135	135,5	207,0 229,4 242,2		19 33	901358 901352		901354 901355		
		3-türlich	99140	140,5	207,0 229,4 242,2		19 33	901408 901402		901404 901405		
		3-türlich	99150	150,5	207,0 229,4 242,2		19 33	901508 901502		901504 901505		
		1er Set Aufsatz LED / Grund 2er Set Spot LED / Grund 2er Set Stab LED / Grund							90051 90342 90352		90051 90342 90352	
		4-türlich	99180	180,1	207,0 229,4 242,2		19 33	901808 901802		901804 901805		
		4-türlich	99190	190,1	207,0 229,4 242,2		19 33	901908 901902		901904 901905		
		4-türlich	99200	200,1	207,0 229,4 242,2		19 33	902008 902002		902004 902005		
		2er Set Aufsatz LED / Grund 2er Set Spot LED / Grund 2er Set Stab LED / Grund							90052 90342 90352		90052 90342 90352	
		Korpus ohne Front	90090									
		Zweite Tiefe 41,7 cm, inkl. Front	90017									

# MULTILINE

## Grundschränke 5-6 türlich inkl. 2 Außenseiten

Je Element 2 Einlegeböden, 1 Kleiderstange, 1 Griff, Korpus innen in Lack Weiss. Tiefe 59,5 cm inkl. Front.  
Höhe 207,0 oder 229,4 cm preisgleich (Artikel 90015).

### QUADRATEINSATZ TÜREN

Kranzleiste und Passepartout  
H: 19 mm oder 33 mm

KorpUSAusführung		Frontausführung				19er + 33er		Kranzleiste		Passepartout		
Lack Weiss		Lack Weiss										
echtholzfurniert/Lack		echtholzfurniert/Lack										
Für den Aufbau in einer Nische werden mind. 3 cm Luft in der Breite und 2 cm Luft in der Höhe benötigt.							Stärke		KL		PP	
Grundschränke	Grundriss	Beschreibung	Best-Nr.	B	H			mm	Best-Nr.		Best-Nr.	
<b>Schrank 5-türlich</b> 		5-türlich	99225	224,6	207,0 229,4 242,2			19 33	902258 902252		902254 902255	
		5-türlich	99230	229,6	207,0 229,4 242,2			19 33	902308 902302		902304 902305	
		5-türlich	99240	239,6	207,0 229,4 242,2			19 33	902408 902402		902404 902405	
		5-türlich	99250	249,6	207,0 229,4 242,2			19 33	902508 902502		902504 902505	
		2er Set Aufsatz LED / Grund 3er Set Spot LED / Grund 3er Set Stab LED / Grund								90052 90343 90353		90052 90343 90353
<b>Schrank 6-türlich</b> 		6-türlich	99270	269,2	207,0 229,4 242,2			19 33	902708 902702		902704 902705	
		6-türlich	99280	279,2	207,0 229,4 242,2			19 33	902808 902802		902804 902805	
		6-türlich	99290	289,2	207,0 229,4 242,2			19 33	902908 902902		902904 902905	
		6-türlich	99300	299,2	207,0 229,4 242,2			19 33	903008 903002		903004 903005	
		2er Set Aufsatz LED / Grund 3er Set Aufsatz LED / Grund 3er Set Spot LED / Grund 3er Set Stab LED / Grund								90052 90053 90343 90353		90052 90053 90343 90353
<b>Spiegel für Türen mit Quadrateinlage, mit Rand, Griff seitlich montiert:</b>  Für 45er +90er Elemente Quadrateinsatz entfällt Für 50er + 100er Elemente Quadrateinsatz entfällt	Spiegel durchgehend Tür links (45) Tür rechts (45) Spiegel durchgehend Tür links (50) Tür rechts (50)	90648 90748 90646 90746										
	4-Kanal-Fernbedienung (1 Kanal inklusive): bis zu drei weitere Kanäle verfügbar. <b>Funktionen:</b> Spot LED: hell/dunkel dimmbar + Lichfarbe 2.700-6.000 Kelvin Stab LED: hell/dunkel dimmbar + Lichfarbe 2.700-6.000 Kelvin Aufbaustrahler LED: hell/dunkel dimmbar + Lichfarbe 2.700-6.000 Kelvin									90005		



# MULTILINE

## Anbauschränke, inkl. einer Mittelseite

Je Element 2 Einlegeböden, 1 Kleiderstange, 1 Griff, Korpus innen in Lack Weiss. Tiefe 59,5 cm inkl. Front.  
Höhe 207,0 oder 229,4 cm preisgleich (Artikel 90015).

### QUADRATEINSATZ TÜREN

Kranzleiste und Passepartout  
H: 19 mm oder 33 mm

KorpUSAusführung		Frontausführung					19er + 33er	Kranzleiste		Passepartout	
Lack Weiss		Lack Weiss									
echtholz furniert/Lack		echtholz furniert/Lack									
Für den Aufbau in einer Nische werden mind. 3 cm Luft in der Breite und 2 cm Luft in der Höhe benötigt.							Stärke	KL		PP	
Anbauschränke	Grundriss	Beschreibung	Best-Nr.	B	H		mm	Best-Nr.		Best-Nr.	
Anbauschränk 1-türig 		1-türig links 1-türig rechts	99144 99244	44,5 44,5	207,0 229,4 242,2		19 33	900448 900442		900444 900445	
		1-türig links 1-türig rechts	99149 99249	49,5 49,5	207,0 229,4 242,2		19 33	900498 900492		900494 900495	
		1er Set Spot LED / Anbau 1er Set Stab LED / Anbau							90340 90350		90340 90350
Anbauschränk 2-türig 		2-türig	99089	89,1	207,0 229,4 242,2		19 33	900898 900892		900894 900895	
		2-türig	99099	99,1	207,0 229,4 242,2		19 33	900998 900992		900994 900995	
		1er Set Aufsatz LED / Anbau 1er Set Spot LED / Anbau 1er Set Stab LED / Anbau							90050 90340 90350		90050 90340 90350
		Korpus ohne Front	90090								
		Zweite Tiefe 41,7 cm, inkl. Front	90017								



# MULTILINE

## Grund und Anbaueckschränke, sowie Grund und Anbauschränke abgeschrägt

(Grundschränke inkl. 2 Außenseiten, Anbauschränke inkl. 1 x Mittelseite)

Je Element 2 Einlegeböden, 1 Kleiderstange, 1 Griff, Korpus innen in Lack Weiss. Tiefe 59,5 cm inkl. Front.

Höhe 207,0 oder 229,4 cm preisgleich (Artikel 90015).

QUADRATEINSATZ TÜREN

Kranzleiste und Passepartout  
H: 19 mm oder 33 mm

KorpUSAusführung	Frontausführung	Preisgruppe	19er + 33er	Kranzleiste	Passepartout
Lack Weiss	Lack Weiss				
echtholz furniert/Lack	echtholz furniert/Lack				

Für den Aufbau in einer Nische werden mind. 3 cm Luft in der Breite und 2 cm Luft in der Höhe benötigt.

Ecke 90°, 2-türig	Beschreibung	Best-Nr.	B	H	Stärke	mm		Best-Nr.	Best-Nr.
						KL	PP		
	Grundschränk Ecke 90°, 2-türig, inkl. Eckenlegeböden	99196	105,0	207,0 229,4 242,2	19 33	901048 901042			technisch nicht möglich!
	Anbauschränk Ecke 90°, 2-türig, inkl. Eckenlegeböden (2 x Beleuchtung notwendig KL / PP)	99197	102,0	207,0 229,4 242,2	19 33	901038 901032		901034 901035	

### Beleuchtung für die Ecke 90° 2-türig

	1er Set Aufsatz LED / Grund	90051							
	1er Set Aufsatz LED / Anbau	90050							
	2er Set Spot LED / Grund	90342							
	1er Set Spot LED / Anbau	90340							
	(Menge 2x für Anbauschränk Ecke 90°)								
	2er Set Stab LED / Grund	90352							
	1er Set Stab LED / Anbau	90350							
	(Menge 2x für Anbauschränk Ecke 90°)								

### Ecke begehbar, 2-türig

	Grundschränk Ecke begehbar, 2-türig, inkl. 2 Innenspiegel, inkl. Innenbeleuchtung * für 70133 (90er Innenschubkasten) geeignet	99192	123,7	207,0 229,4 242,2	19 33	901258 901252			technisch nicht möglich!
	Anbauschränk Ecke begehbar, 2-türig, inkl. 2 Innenspiegel, inkl. Innenbeleuchtung * für 70133 (90er Innenschubkasten) geeignet	99193	121,8	207,0 229,4 242,2	19 33	901248 901242		901244 901245	
	Grundschränk Ecke begehbar, 2-türig, inkl. Eckenlegeböden, inkl. Innenbeleuchtung * für 70133 (90er Innenschubkasten) geeignet	99198	123,7	207,0 229,4 242,2	19 33	901258 901252			technisch nicht möglich!
	Anbauschränk Ecke begehbar, 2-türig, inkl. Eckenlegeböden, inkl. Innenbeleuchtung * für 70133 (90er Innenschubkasten) geeignet	99199	121,8	207,0 229,4 242,2	19 33	901248 901242		901244 901245	
	Grundschränk abgeschrägt 5 Böden 1-türig links 1-türig rechts	99612 99712	43,1 43,1	207,0 229,4 242,2	19 L 33 L 19 R 33 R	901438 901438 902438 902438			technisch nicht möglich!
	Anbauschränk abgeschrägt 5 Böden 1-türig links 1-türig rechts	99613 99713	41,2 41,2	207,0 229,4 242,2	19 L 33 L 19 R 33 R	901428 901422 902428 902422			technisch nicht möglich!

### Beleuchtung für Ecke 2-türig

	1er Set Aufsatz LED / Grund	90051							
	1er Set Aufsatz LED / Anbau	90050							
	1er Set Spot LED / Grund	90341							
	1er Set Spot LED / Anbau	90340							
	1er Set Stab LED / Grund	90351							
	1er Set Stab LED / Anbau	90350							

Wird das Quadrat abweichend zur KorpUSAusführung/zum Hirnholz gewünscht, muss eine Auswahl erfolgen:



# MULTILINE

## Grund- und Anbau- Regalelemente, Frontschubkästen

(Grundelemente inkl. 2 Außenseiten, Anbauelemente inkl. 1 x Mittelseite)

Höhe 207,0 oder 229,4 cm preisgleich (Artikel 90015).

### QUADRATEINSATZ TÜREN

Kranzleiste und Passepartout  
H: 19 mm oder 33 mm

Korpusausführung	Frontausführung	Preisgruppe			19er + 33er	Kranzleiste		Passepartout	
Lack Weiss	Lack Weiss								
echtholzfurniert/Lack	echtholzfurniert/Lack								
Für den Aufbau in einer Nische werden mind. 3 cm Luft in der Breite und 2 cm Luft in der Höhe benötigt.									
Grund-/Anbauschränke	Beschreibung	Best-Nr.	B	H	Stärke	KL	Best-Nr.	PP	Best-Nr.
	Grund- Regal Startelement oder solo stehend inkl. 5 Böden	91045	46,4	207,0	19	900458	900454		
				229,4	33	900452	900455		
	Anbau- Regal inkl. 5 Böden	91003	44,5	207,0	19	900448	900444		
				229,4	33	900442	900445		
	Grund- Regal Startelement oder solo stehend inkl. 5 Böden	91030	31,9	207,0	19	900328	900324		
				229,4	33	900322	900325		
	Anbau- Regal inkl. 5 Böden	913003	30,0	207,0	19	900308	900304		
				229,4	33	900302	900305		
	1er Set Spot LED / Grund	90341				90341	90341		
	1er Set Spot LED / Anbau	90340				90340	90340		
	1er Set Stab LED / Grund	90351				90351	90351		
	1er Set Stab LED / Anbau	90350				90350	90350		

### Frontschubkästen mit Griff für Türen mit Quadrateinlage (Breitenkürzung nicht möglich.)

inkl. Teilauszug.

Frontschubkästen mit Griff	(inkl. Teilauszug)	Best-Nr.	B	H	Innenmaße der Schubkästen, in cm:				
	2er Set 45 cm	91302	44,1	44,0					
	2er Set 50 cm	91682	49,2	44,0					
	2er Set 90 cm	91402	88,8	44,0					
	2er Set 100 cm	91782	98,8	44,0					
	3er Set 45 cm	91303	44,1	66,0					
	3er Set 50 cm	91683	49,2	66,0					
	3er Set 90 cm	91403	88,8	66,0					
	3er Set 100 cm	91783	98,8	66,0					
	Spiegel über Frontschubkästen Tür links (45)	90644	45er	34,1					
	Tür rechts (45) <b>Quadrateinsatz entfällt</b>	90744	45er	34,1					
	Spiegel über Frontschubkästen Tür links (50)	90655	50er	39,1					
	Tür rechts (50) <b>Quadrateinsatz entfällt</b>	90755	50er	39,1					
Wechsel zu Schienenset mit Vollauszug (59,5er Tiefe) pro Lade		79008							
Wechsel zu Schienenset mit Vollauszug (41,7er Tiefe) pro Lade		79009							

Elementbreite:  
45er 50er 90er 100er  
Innenbreite Schubkasten:  
38,7 43,7 83,3 93,3

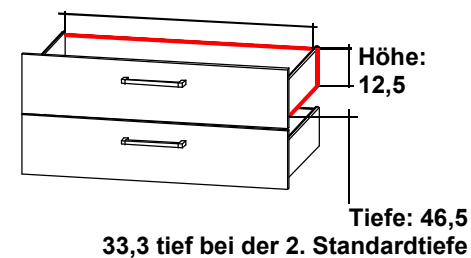

# MULTILINE

## Schwebetürenschränke: Front- / Korpusausführungen / Preisgruppenfindung

Korpus INNEN in Lack Weiss.

### Beispiele zu Schwebetürenschränken



**Design 1**, 8x Frontausführung



**Design 22**, 6 Frontausführung, 2x Korpusausführung



**Design 30**, 8x Frontausführung, 2x Bauchbinde



**Design 36**, 6x Frontausführung, 2x Korpusausführung mit Quadrateinsätzen

### Korpus Lack:

Front:	KORPUS + BAUCHBINDE				
	Lack Weiss	Lack Basalt	Lack Satingrau	Lack Taupe	Lack Manhattan
					Auslauf zum 30.06.2025
<b>Lack Weiss</b>	PG1 <b>5502</b> (550.02.02)	PG2 <b>5555</b> (550.02.05)	<b>5553</b> (550.02.10)	<b>5557</b> (550.02.11)	<b>5558</b> (550.02.18)
<b>Lack Taupe</b>	PG2 <b>5532</b> (550.23.02)	<b>5535</b> (550.23.05)	<b>5533</b> (550.23.10)	<b>5507</b> (550.23.11)	<b>5538</b> (550.23.18)
<b>Lack Satingrau</b>	PG2 <b>5522</b> (550.22.02)	<b>5525</b> (550.22.05)	<b>5503</b> (550.22.10)	<b>5527</b> (550.22.11)	<b>5528</b> (550.22.18)
<b>Lack Basalt</b>	PG2 <b>5572</b> (550.19.02)	<b>5505</b> (550.19.05)	<b>5573</b> (550.19.10)	<b>5577</b> (550.19.11)	-
<b>Wildeiche</b>	PG2 <b>5562</b> (550.06.02)	<b>5565</b> (550.06.05)	<b>5563</b> (550.06.10)	<b>5567</b> (550.06.11)	<b>5568</b> (550.06.18)
<b>Balkeneiche</b>	PG2 <b>5592</b> (550.04.02)	<b>5595</b> (550.04.05)	<b>5593</b> (550.04.10)	<b>5597</b> (550.04.11)	<b>5598</b> (550.04.18)
<b>Lack Manhattan</b>	PG2 <b>5552</b> (550.18.02)	Auslauf zum 30.06.2025			<b>5508</b> (550.18.18)

Die Ausführungsnummer in (xxx.xx.xx) wird im Laufe des Jahres 2025 in Kraft treten.

Hierzu werden wir Sie frühzeitig informieren. Bis dahin ändert sich für Ihre Bestellungen nichts.

### Korpus furniert:

Front:	KORPUS + BAUCHBINDE	
	Wildeiche	Balkeneiche
	(Holzbauchbinde = Echtholz furniert)	
<b>Lack Weiss</b>	PG2 <b>5556</b> (550.02.06)	<b>5554</b> (550.02.04)
<b>Lack Taupe</b>	PG2 <b>5536</b> (550.23.06)	<b>5534</b> (550.23.04)
<b>Lack Satingrau</b>	PG2 <b>5526</b> (550.22.06)	<b>5524</b> (550.22.04)
<b>Lack Basalt</b>	PG2 <b>5576</b> (550.19.06)	<b>5574</b> (550.19.04)
<b>Wildeiche</b>	PG2 <b>5506</b> (550.06.06)	-
<b>Balkeneiche</b>	PG2 -	<b>5504</b> (550.04.04)
<b>Lack Manhattan</b>	PG2 <b>5596</b> (550.18.06)	<b>5594</b> (550.18.04) <span style="color: red;">Auslauf 30.06.2025</span>

Auswahl für die Bauchbinde, sofern abweichend von der Korpusausführung:



Auswahl für den Quadrateinsatz, sofern abweichend von der Hirnholzausführung:



# MULTILINE

## Schwebetürenschränke: Stellfolgen

Korpus INNEN in Lack Weiss.

### Stellfolgen für Schwebetüren und funktionales Zubehör (FZB) für gekennzeichnete Elemente.

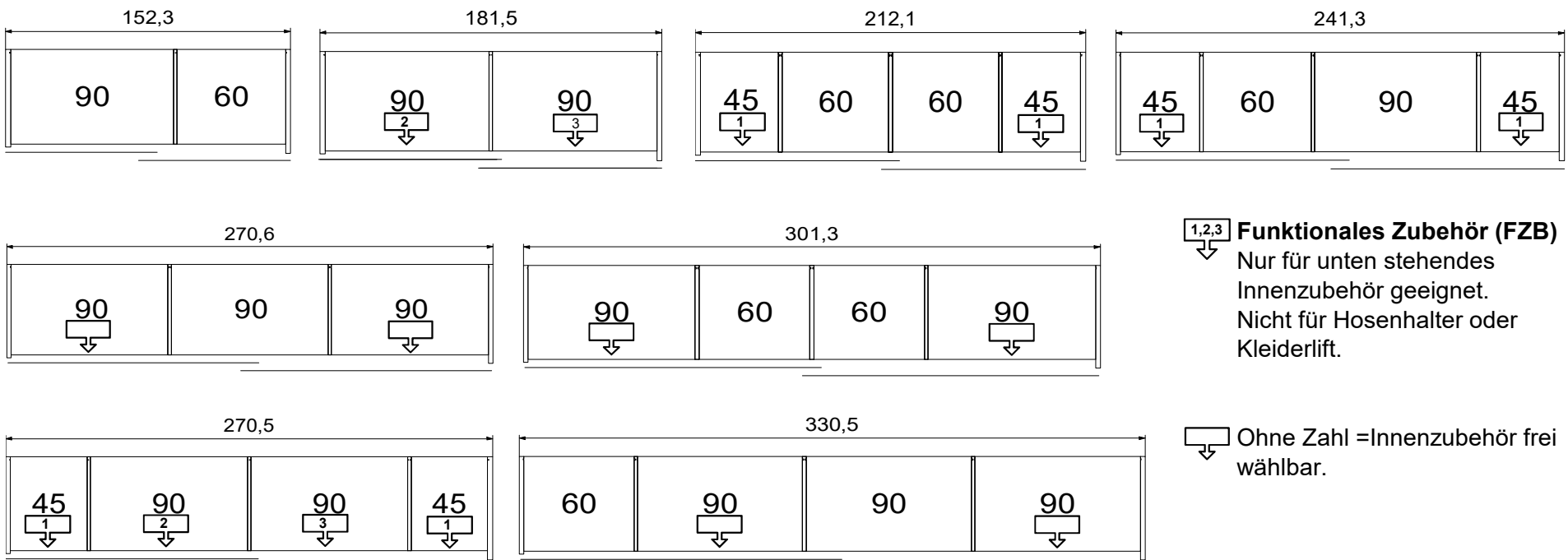

Innenschubkästen für Schwebetüren, müssen mit einer Blende L/R ausgestattet sein, damit sie bei aufgeschobener Tür zu öffnen sind.

	Best-Nr.		Best-Nr.	
	<b>70122</b>	<b>2er Set Innenschubkasten inkl. Abdeckblatt</b> 2er Set, B/H 45/37 cm		<b>70622</b>
	<b>71633</b>	2er Set, B/H 90/37 cm <b>90er, Schwebetür links</b>		<b>71733</b>
	<b>72633</b>	2er Set, B/H 90/37 cm <b>90er, Schwebetür rechts</b>		<b>72733</b>
				<b>3er Set Innenschubkasten inkl. Abdeckblatt</b> 3er Set, B/H 45/54 cm
				3er Set, B/H 90/54 cm <b>90er, Schwebetür links</b>
				3er Set, B/H 90/54 cm <b>90er, Schwebetür rechts</b>



# MULTILINE

## Schwebetürenschränke (STS)

Griffleisten immer nickelfarbig, optional Anthrazit oder echtholz furniert, siehe unten.

Je Element 2 Einlegeböden, 1 Kleiderstange, 1 Griff, Korpus innen in Lack Weiss. Tiefe 68,0 cm inkl. Front.  
Schränkhöhe 230,4 oder 208,0 cm preisgleich (90040)

Für den Aufbau in einer Nische werden mind. 3 cm Luft in der Breite und 2 cm Luft in der Höhe benötigt.

Korpusausführung	Front Ausführung					Griffleiste		Preisgruppe		
Lack Weiss	Lack Weiss					nickelfarbig				
echtholzfurniert/Lack	echtholzfurniert/Lack					nickelfarbig				
<b>Inkl. Schließdämpfer</b> Optional mit Öffnungsdämpfer, siehe Folgeseite	<b>Schweber</b>	<b>150</b>	<b>180</b>	<b>210</b>	<b>240</b>	<b>270</b>	<b>270</b>	<b>300</b>	<b>330</b>	
	<b>Breite</b>	152,3 cm	181,5 cm	212,1 cm	241,3 cm	270,6	270,6 cm	301,3 cm	330,5 cm	
	<b>Aufteilung</b>	90/60	90/90	45/60/60/45	45/60/90/45	90/90/90	45/90/90/45	90/60/60/90	60/90/90/90	

	<b>Design 1</b> H: 230/208 cm	<b>Best.-Nr.</b>	<b>961500</b>	<b>961800</b>	<b>962100</b>	<b>962400</b>	<b>962700</b>	<b>962710</b>	<b>963000</b>	<b>963300</b>
8x Frontausführung	H: 243 cm									

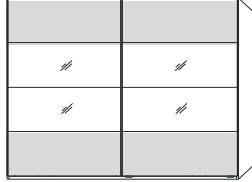
	<b>Design 2</b> H: 230/208 cm	<b>Best.-Nr.</b>	<b>961504</b>	<b>961804</b>	<b>962104</b>	<b>962404</b>	<b>962704</b>	<b>962714</b>	<b>963004</b>	<b>963304</b>
4x Frontausf., 4x Spiegel	H: 243 cm									

	<b>Design 22</b> H: 230/208 cm	<b>Best.-Nr.</b>	<b>961506</b>	<b>961806</b>	<b>962106</b>	<b>962406</b>	<b>962706</b>	<b>962716</b>	<b>963006</b>	<b>963306</b>
6x Frontausführung 2x Korpusausführung	H: 243 cm									

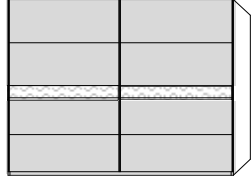
	<b>Design 30</b> H: 230/208 cm	<b>Best.-Nr.</b>	<b>911508</b>	<b>911808</b>	<b>912108</b>	<b>912408</b>	<b>912708</b>	<b>912718</b>	<b>913008</b>	<b>913308</b>
8x Frontausführung Bauchbinde lt. Auswahl	H: 243 cm									

Auswahl für die Bauchbinde Design 30:

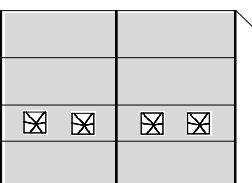

	<b>Design 35</b> H: 230/208 cm	<b>Best.-Nr.</b>	<b>991500</b>	<b>991800</b>	<b>992100</b>	<b>992400</b>	<b>992700</b>	<b>992710</b>	<b>993000</b>	<b>993300</b>
8x Front Ausführung Quadrate nach Auswahl	H: 243 cm									

	<b>Design 36</b> H: 230/208 cm	<b>Best.-Nr.</b>	<b>991506</b>	<b>991806</b>	<b>992106</b>	<b>992406</b>	<b>992706</b>	<b>992716</b>	<b>993006</b>	<b>993306</b>
6x Frontausf., 2x Korpus. Quadrate nach Auswahl	H: 243 cm									



<b>Wechsel zu Griffleisten Anthrazit</b>	<b>Best.-Nr.</b>	<b>95003</b>	
<b>Wechsel zu Griffleisten echtholzfurniert</b>	<b>Best.-Nr.</b>	<b>96003</b>	

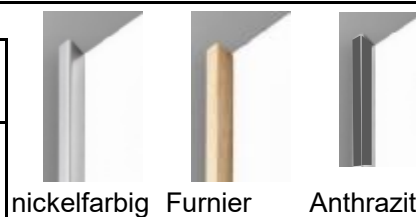

# MULTILINE

## Kranzleisten, Passepartoutrahmen und Beleuchtung für Schwebetüren

Die Kranzleiste (KL) u. das Passepartout (PP) gibt es in zwei Materialstärken, 19 mm u. 33 mm. Für die Türöffnung benötigen wir links, rechts und oben eine 19 mm starke Distanzleiste, siehe Bemaßung, 3,8 u. 5,2 cm.

Schrankhöhen = + 3,8 oder 5,2 cm.

Für den Aufbau in einer Nische werden mind. 3 cm Luft in der Breite und 2 cm Luft in der Höhe benötigt.

Seitlicher Überstand: Kranzleisten sind immer korpusbündig und inkl. Retouren. Passepartoutrahmen stehen je Seite 3,8 oder 5,2 cm über.		Schweber	150	180	210	240	270	270	300	330
		Aufteilung	90/60	90/90	45/60/60/45	45/60/90/45	45/90/90/45	90/90/90	90/60/60/90	60/90/90/90
	KL 19er	Best.-Nr.	901509	901809	902109	902409	902709	902709	903009	903309
	PP 19er	Best.-Nr.	901503	901803	902103	902403	902703	902703	903003	903303
	KL 33er	Best.-Nr.	901501	901801	902101	902401	902701	902701	903001	903301
	PP 33er	Best.-Nr.	901500	901800	902100	902400	902700	902700	903000	903300
<b>Beleuchtungen</b>										
	Spot LED	Best.-Nr.	90342	90342	90342	90342	90344	90344	90344	90344
	Stab LED	Anzahl	2	2	2	2	4	4	4	4
	Aufsatzstrahler LED, B: ca 60 cm, H: +6 cm	Best.-Nr.	90052	90052	90052	90052	90052	90052	90053	90053
		Anzahl	2	2	2	2	2	2	3	3
	4-Kanal-Fernbedienung (1 Kanal inklusive): bis zu drei weitere Kanäle verfügbar. 1-Kanal Adapter als Ergänzung <b>Funktionen:</b> Spot LED: hell/dunkel dimmbar + Lichfarbe 2.700-6.000 Kelvin Stab LED: hell/dunkel dimmbar + Lichfarbe 2.700-6.000 Kelvin Aufbaustrahler LED: hell/dunkel dimmbar + Lichfarbe 2.700-6.000 Kelvin								90005	
										90405
<b>Tür Öffnungsdämpfer (1 x pro Schrank)</b>	Best.-Nr.	70038								

Spot LED



Stab LED



Aufbaustrahler LED



# MULTILINE

## Maßzugabe beim Anbau von Eckschränken an Schwebetürenschränken.

Bei dem Anbau von ECKSCHRÄNKEN an Schwebetüren muss eine **Maßzugabe** bei der Stellwand berücksichtigt werden.  
Die hieraus entstehenden Stellmaße sehen Sie in den unten dargestellten Zeichnungen.

Begehbare Ecke, 2-türig



90° Ecke, 2-türig

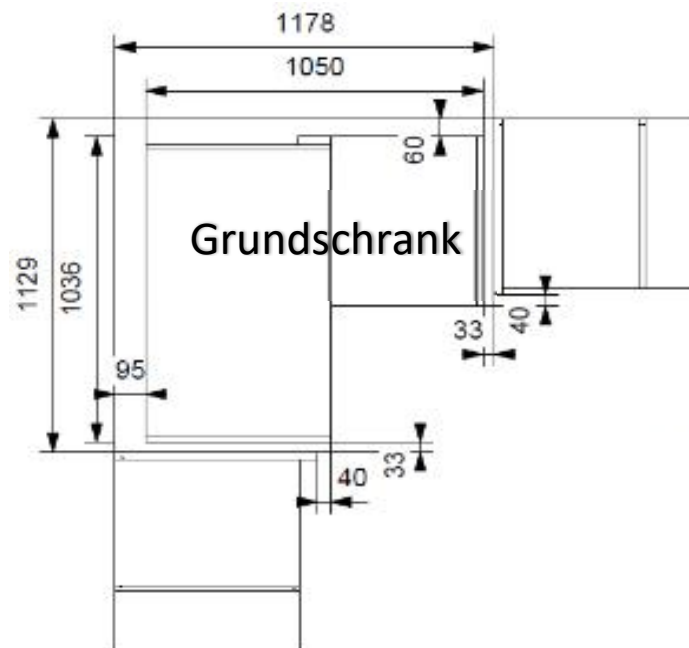

Begehbare Ecke, vollnutzbar, 2-türig

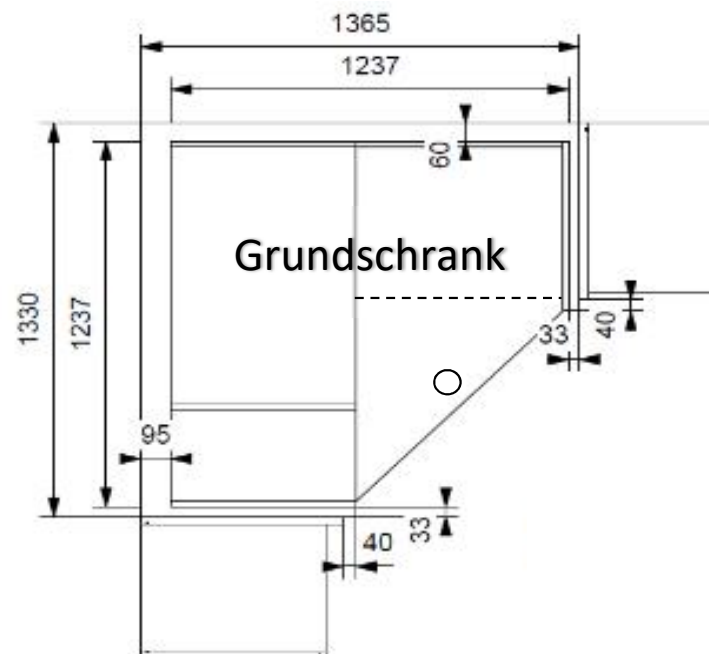

# MULTILINE

## Sonderanfertigungen

Montagehinweis: Für den Aufbau in einer Nische benötigen Sie mind. 3 cm Luft in der Breite und 2 cm Luft zur Decke.

Beschreibung		Best.-Nr.
 <p>Drehtürenschränk: Höhenkürzungen jeweils im Raster von 3,2 cm Spiegel Höhenkürzung Sockelkürzungen max. 2 cm, nur beim DTS Schwebetürenschränk: Bei der Höhe 208 cm, wird stets von oben die 1. Kassette gekürzt</p>	<p>pro Tür pro Spiegel pro Element</p> <p>individuelle Kürzung nicht möglich</p>	<p><b>90010</b> <b>90020</b> <b>90030</b> <b>90040</b></p>
 <p>Drehtürenschränk: Breitenkürzung (nicht bei Quadrateinlagen) Breitenkürzung (nicht bei Quadrateinlagen) Breitenkürzung (nicht bei Quadrateinlagen) Spiegel Breitenkürzung Schwebetürenschränk</p>	<p>am Einzelement an 1 Tür vom 2-trg. Element an 2 Türen vom 2-trg. Element pro Spiegel individuelle Kürzung nicht möglich</p>	<p><b>90006</b> <b>90008</b> <b>90009</b> <b>90022</b></p>
 <p>5,1 8,1 Tiefenkürzungen mind. 2 cm, jedoch nicht möglich im Bereich von 5,1 - 8,1 cm. Keine Kürzung bei Innenschubkästen! Zweite Tiefe 41,7 cm, inkl. Front (inkl. Frontschubkasten, sofern gewünscht)</p>	<p>pro Element</p> <p>39,7 cm Korpusmass</p>	<p><b>90016</b> <b>90017</b></p>
 <p>Passepartout korpusbündig, ohne Seitenteile, Kopfkanten werden aufgezogen</p>		<b>90210</b>
 <p>Kranzleiste oder Passepartout seitlich überstehend. Bitte gewünschten Überstand angeben!</p>	<p>links rechts</p>	<p><b>90300</b> <b>90301</b></p>
 <p>Abschrägungen seitlich nur bei 1-türigen Elementen möglich. Alle abgeschrägten Türen sind einheitlich links oder rechts angeschlagen. Bitte unbedingt alle Maße (a-f) angeben. Abschrägungen bei Spiegeltüren nicht möglich. <b>Türen mit Dachabschrägung sind serienmäßig mit Weitwinkelscharnieren ausgestattet!</b></p>	<p>pro Tür</p> <p>(nicht im Bereich einer Bauchbinde oder Quadrateinlage möglich.)</p>	<b>90101</b>
 <p>Abschrägungen hinten. Bitte alle Maße (a-c) angeben.</p>	<p>pro Element</p>	<b>90012</b>
 <p>Blende Schränk</p> <p>Blenden: Gesamtlänge (ohne Fuge) max. 242 cm Kantenbearbeitung</p>	<p>je qm pro lfd. Meter</p>	<p><b>71000</b> <b>71001</b></p>
 <p>Schränkseite links Schränkseite rechts</p>		<p><b>91415</b> <b>91405</b></p>
 <p>Schränke OHNE Front für Ankleidezimmer / Begehbare Schränke</p>	<p>nur Korpus</p>	<b>90090</b>
<b>Sonderanfertigungen Konsolen und Kommoden</b>		
 <p>Höhenkürzung Konsolen, Tür-, Schubkastenkommoden (nur im Schubkastenrastermaß) Breitenkürzung (nicht bei Schubladen) Türenkommode/n (nicht bei Quadrateinlagen)</p>		<p><b>20003</b> <b>20001</b></p>

# MULTILINE

## Zubehör, Schrankinnenausstattung (Lack Weiss)

2er Set	Beschreibung	Best. Nr	3er Set	Beschreibung	Best. Nr
	<b>45er und 50er Innenschubkasten</b> <b>45 L</b> 45er / Tür Anschlag LI <b>45 R</b> 45er / Tür Anschlag RE 45er B/H 45/37 <b>50er</b> 2er Set, B/H 50/37 cm Nutzmaße je Schubkasten: B: 27,1, H: 14,0, T: 44,7	<b>73122</b> <b>70122</b> <b>70152</b>		<b>45er und 50er Innenschubkasten</b> <b>45 L</b> 45er / Tür Anschlag LI <b>45 R</b> 45er / Tür Anschlag RE 45er B/H 45/54 <b>50er</b> 3er Set, B/H 50/54 cm Nutzmaße je Schubkasten: B: 27,1, H: 14,0, T: 44,7	<b>71622</b> <b>70622</b> <b>70652</b>
	<b>90er und 100er Innenschubkasten</b> <b>90er</b> 2er Set, B/H 90/37 cm Nutzmaße je Schubkasten: B: 66,8, H: 14,0, T: 44,7 <b>100er</b> 2er Set, B/H 100/37 cm Nutzmaße je Schubkasten: B: 76,8, H: 14,0, T: 44,7	<b>70133</b> <b>70153</b>		<b>90er und 100er Innenschubkasten</b> <b>90er</b> 3er Set, B/H 90/54 cm Nutzmaße je Schubkasten: B: 66,8, H: 14,0, T: 44,7 <b>100er</b> 3er Set, B/H 100/54 cm Nutzmaße je Schubkasten: B: 76,8, H: 14,0, T: 44,7	<b>70633</b> <b>70653</b>



Innenschubkästen können mit einem zusätzlichen Einlegeboden in der Höhe variabel eingebaut werden.

	T-Einteilung für 90er Elemente für 100er Elemente inkl. 1 Mittelwand, H:160,5 cm, 3 Böden und einer kurzen Kleiderstange (Innenschubkästen 45er + 50er geeignet)	<b>91335</b> <b>91350</b>		Innenspiegel für Schranktür 135 x 30,6 cm, (bauseitige Montage)  4er Set Weitwinkelscharniere 165°, gedämpft, nicht für Ecken, Schrägen, Schrankkommoden	<b>70004</b> <b>70024</b>
	Hosenhalter für 90er Elemente für 14 Hosen Hosenhalter für 100er Elemente für 16 Hosen (Variabel im Raster zu montieren)	<b>70330</b> <b>70335</b>		Bückfreie Zone bestehend aus: 2er Set 90er Innenschubkasten, 1 Einlegeboden, 90er Hosenhalter  2er Set 100er Innenschubkasten, 1 Einlegeboden, 100er Hosenhalter	<b>70130</b> <b>70131</b>
	LED Lichtleiste für Schrankinnenbeleuchtung (Pro Leiste 1 x Sensor) 1er Set 2er Set 3er Set	<b>71041</b> <b>71042</b> <b>71043</b>		Kleiderlift, für Elemente ab 90 cm Max. Belastung 10 kg. (Variabel in der Breite zu verstellen)	<b>70045</b>
	Einlegeboden für Fach 45 cm Fach 50 cm Fach 60 cm Fach 90 cm Fach 100 cm Schrägboden links Schrägboden rechts Offenes Regal, 30 cm Offenes Regal, 45 cm	<b>71010</b> <b>71051</b> <b>71061</b> <b>71011</b> <b>71099</b> <b>71018</b> <b>71028</b> <b>71030</b> <b>71045</b>		Kleiderstange für Fach 45 cm Fach 50 cm Fach 60 cm Fach 90 cm Fach 100 cm  Halter für: Krawatten, Gürtel und Tücher	<b>70040</b> <b>70050</b> <b>70061</b> <b>70041</b> <b>70100</b> <b>70043</b>
	Einlegeboden für bgb. Ecke voll nutzbar Innenecke 90°	<b>71129</b> <b>71128</b>			
	Optionale Fernbedienung für Schrankbeleuchtungen: Spot LED Stab LED Aufbaustrahler LED: 1-Kanal Adapter als Ergänzung		Funktion: An/Aus hell/dunkel dimmbar + Lichtfarbe 2.700-6.000 Kelvin hell/dunkel dimmbar + Lichtfarbe 2.700-6.000 Kelvin hell/dunkel dimmbar + Lichtfarbe 2.700-6.000 Kelvin (max. 3 Stück zusätzlich pro Fernbedienung)	<b>90005</b> <b>90405</b>	

### Planungshinweise:

Funktionales Zubehör (FZB) kann beim Schweber nur in den äußeren Elementen eingebaut werden. Innenschubkästen siehe STS-Seite.

FZB= Innenschubkästen, Hosenhalter und Kleiderlift, können in der 2. Standardtiefe nicht bestellt werden - keine Funktion.



1. LED Lichtleiste für Schrankinnenbeleuchtung
2. Bückfreie Zone
3. Hosenhalter
4. Kleiderlift
5. T-Einteilung
6. Innenschubkasten
7. Einlegeboden
8. Kleiderstange

ISK können mit einem zusätzlichen Einlegeboden in der Höhe variabel eingebaut werden.

# MULTILINE

## Einzel- und Doppelbetten

Korpusausführung	Frontausführung	Preisgruppe
Lack Weiss	Lack Weiss	
echtholzfurniert/Lack	echtholzfurniert/Lack	

Betrahmen in Korpusausführung. Matratzenrahmen Einlegetiefe max 18 cm. 4-fach höhenverstellbar, im Raster von 2,5 cm. Betten ab 140 cm sind mit einer Längstraverse ausgestattet!

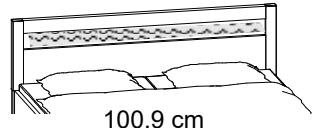
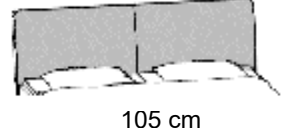
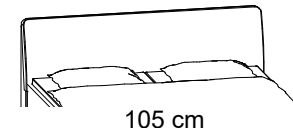
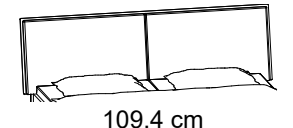
 Kopfteilhöhe (KTH) Bettseitenhöhe (BSH) Stelltiefe / -breite	Kopfteil Stollen mit Einsatz in Frontausführung	Polsterkopfteil Elegant, Bezug Kunstl. Elephant Polster ab 140 cm geteilt	Polsterkopfteil Luna, Stoff Caesar Wollweiß	Polsterkopfteil Dream Stoff Caesar Wollweiß
	 100,9 cm 48,4 cm +11 / +9	 105 cm 48,4 cm +23 / +9	 105 cm 48,4 cm +23 / +9	 109,4 cm 48,4 cm +19 / +9

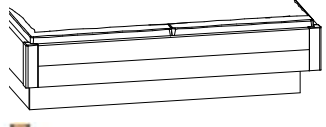
Schwebendes Fussteil, gerader Stollen  Detail	Liegefläche	Best.-Nr.	Best.-Nr.	Best.-Nr.	Best.-Nr.
	EB	90/200	81438	81838	817786
DB	100/200	82438	82838	827786	827886
	120/200	84438	84838	847786	847886
	140/200	83438	83838	837786	837886
	160/200	85438	85838	857786	857886
	180/200	86438	86838	867786	867886
	200/200	87438	87838	877786	877886

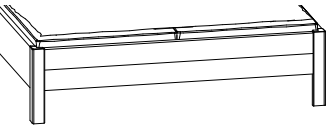
Stollenfußteil, gerader Stollen  Detail	Liegefläche	Best.-Nr.	Best.-Nr.	Best.-Nr.	Best.-Nr.
	EB	90/200	81338	81238	817586
DB	100/200	82338	82238	827586	827686
	120/200	84338	84238	847586	847686
	140/200	83338	83238	837586	837686
	160/200	85338	85238	857586	857686
	180/200	86338	86238	867586	867686
	200/200	87338	87238	877586	877686

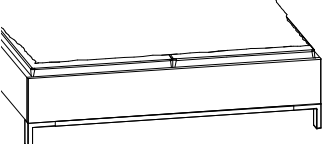
Winkelfüße nickelfarbig 	Liegefläche	Best.-Nr.	Best.-Nr.	Best.-Nr.	Best.-Nr.
	EB	90/200	814784	814684	816389
DB	100/200	824784	824684	826389	826489
	120/200	844784	844684	846389	846489
	140/200	834784	834684	836389	836489
	160/200	854784	854684	856389	856489
	180/200	864784	864684	866389	866489
	200/200	874784	874684	876389	876489

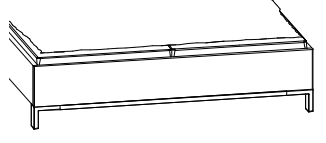
Winkelfüße Anthrazit 	Liegefläche	Best.-Nr.	Best.-Nr.	Best.-Nr.	Best.-Nr.
	EB	90/200	815588	815488	812388
DB	100/200	825588	825488	822388	822488
	120/200	845588	845488	842388	842488
	140/200	835588	835488	832388	832488
	160/200	855588	855488	852388	852488
	180/200	865588	865488	862388	862488
	200/200	875588	875488	872388	872488

Schrägfüße in Anthrazit 	Liegefläche	Best.-Nr.	Best.-Nr.	Best.-Nr.	Best.-Nr.
	EB	90/200	815738	815638	815838
DB	100/200	825738	825638	825838	825138
	120/200	845738	845638	845838	845138
	140/200	835738	835638	835838	835138
	160/200	855738	855638	855838	855138
	180/200	865738	865638	865838	865138
	200/200	875738	875638	875838	875138

Wechsel des Kopfteil Einsatzes (abweichend zur Frontausführung) mit Hirnholz Furnier/Balkeneiche mit Hirnholz Furnier/Wildeiche in massiv Riffholz/Balkeneiche in massiv Riffholz/Wildeiche	Best.-Nr.	-	-	-	-	-	-	-
mit Hirnholz Furnier/Balkeneiche	80173	-	-	-	-	-	-	-
mit Hirnholz Furnier/Wildeiche	80174	-	-	-	-	-	-	-
in massiv Riffholz/Balkeneiche	80178	-	-	-	-	-	-	-
in massiv Riffholz/Wildeiche	80177	-	-	-	-	-	-	-

Wechsel zum Stoffbezug, Stone: Anthrazit Kieselgrau	Best.-Nr.	Best.-Nr.	Best.-Nr.
Anthrazit	80221	80242	80268
Kieselgrau	80223	80243	80279

Wechsel zum Stoffbezug, Caesar: Basalt Taupe Wollweiß	Best.-Nr.	Best.-Nr.	Best.-Nr.
Basalt	80269	80244	80266
Taupe	80271	80245	80267
Wollweiß	80272	-	-

Wechsel zu Kunstleder: Weiss Steingrau Elephant	Best.-Nr.	Best.-Nr.	Best.-Nr.
Weiss	80144	80256	-
Steingrau	80146	80257	-
Elephant	-	80259	-

# MULTILINE

## Betten Zubehör





	Beschreibung	Liegefläche	Best.-Nr.			
	<b>Für das Kopfteil Stollen:</b> Höhenkürzungen für Stollenkopfteile im Raster von 3,2 cm, bis max. 16 cm		<b>80014</b>			
	LED-Beleuchtung für Holz Kopfteil Stollen 9000 cm		<b>80396</b>			
	2 Stück, LED Flex Leuchte nickelfarbig, mit USB-Anschluss 1 Stück, LED Flex Leuchte nickelfarbig, mit USB-Anschluss 1,2 Watt je Leuchte, EKK A++, 230 Volt, 1 Schalter je Leuchte.	(nickelfarbig) (nickelfarbig)	<b>80034</b> <b>80134</b>			
	2 Stück, LED Flex Leuchte Anthrazit, mit USB-Anschluss 1 Stück, LED Flex Leuchte Anthrazit, mit USB-Anschluss 1,2 Watt je Leuchte, EKK A++, 230 Volt, 1 Schalter je Leuchte. (Trafo max.15 Watt.)	(Anthrazit) (Anthrazit)	<b>80033</b> <b>80133</b>			
	Polsterabdeckung für Fußteil und Bettseiten, B 84 cm / 124 cm / 164 cm, H 4 cm	Stoff Stone Stoff Stone Stoff Caesar Stoff Caesar Stoff Caesar Kunstleder Kunstleder Kunstleder	Kieselgrau Anthrazit Basalt Taupe Wollweiss Weiss Steingrau Elephant	<b>89177</b> <b>89178</b> <b>89181</b> <b>89182</b> <b>89183</b> <b>89144</b> <b>89167</b> <b>89244</b>		
						
	Bett Schubkästen, links und rechts für Doppelbetten, Blende ca. 20 cm vom Fußteil zurückspringend, bei gleicher Größe in allen Sonderlängen lieferbar, für Breiten 14000 cm. <b>B/H/T in cm: 133,0/14,0/70,0</b> <b>(Schrägfüße entfallen)</b>		<b>82000</b>			
	Bett Schubkästen, links oder rechts für Einzelbetten, Blende ca. 20 cm vom Fußteil zurückspringend, bei gleicher Größe in allen Sonderlängen lieferbar, für Breiten 90-120 cm. <b>B/H/T in cm: 133,0/14,0/70,0</b> <b>(Schrägfüße entfallen)</b>	links	<b>82003</b>			
		rechts	<b>82004</b>			
	Bett Unterflurbeleuchtung (2er Set, 0,9 Watt je Leuchte, inkl. Sensorschalter) Leuchtdauer einstellbar bis max. 2 Minuten (2er Set, 0,9 Watt je Leuchte, inkl. Sensorschalter)		<b>80009</b>			
	Bettkasten inkl. 2 Springaufrahmen: Rahmenhöhe 7 cm, 42 feingliedrige, aufliegende Leisten. Vollflächig gefederte Liegezone mit großer Bettkasten Öffnung und Gasdruckfedern. Geeignet für alle Matratzentypen. Bettkasten in Länge und Breite voll nutzbar.  Bettkastenhöhe: 26,9 cm bei der Luxushöhe. <b>(Schrägfüße entfallen)</b>	 Scan für Details	90/200 100/200 120/200 140/200 160/200 180/200 200/200	<b>812993</b> <b>822993</b> Nicht lieferbar Nicht lieferbar <b>852993</b> <b>862993</b> <b>872993</b>		
	Bettkasten ohne Lattenrahmen, voll nutzbar. Inkl. 2 Bodenplatten. Blende ca. 20 cm vom Fußteil zurückspringend. Bettkasten in Länge und Breite voll nutzbar. Bettkasten für Doppelbett 14000 cm Bettkasten für Einzelbett 80-120 cm <b>(Schrägfüße entfallen)</b>		<b>801023</b> <b>801123</b>			
	Bett Doppelholm zur separaten Höhenverstellung		<b>80800</b>			
	Sonderlänge/-tiefe					
	190er		<b>80010</b>			
	210er		<b>80030</b>			
	220er		<b>80040</b>			

# MULTILINE

## Konsolen und Paneelaufsätze

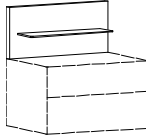
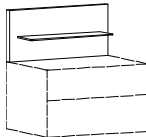
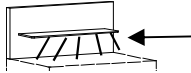
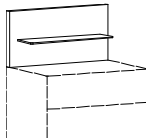
(inkl. Vollauszug)

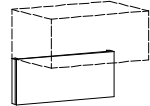

Beschreibung	B	H	T inkl. Griff	O-Line			U-Line			
				Best.- Nr.	Grau = Korpusausführung		Best.- Nr.	Grau = Korpusausführung		
					Weiss = Frontausführung			Weiss = Frontausführung		
 Paneelaufsatz inkl. Glasboden Aufsatz links, Glasboden in Klarglas Aufsatz rechts, Glasboden in Klarglas  Aufsatz links, Glasboden in Klarglas Aufsatz rechts, Glasboden in Klarglas	46,0	30,3	18,0	<b>30316</b>			<b>30316</b>			
	46,0	30,3	18,0	<b>30326</b>			<b>30326</b>			
	60,0	30,3	18,0	<b>20316</b>			<b>20316</b>			
	60,0	30,3	18,0	<b>20326</b>			<b>20326</b>			
	 Paneelaufsatz inkl. Glasboden Aufsatz links, Glasboden satiniert Aufsatz rechts, Glasboden satiniert  Aufsatz links, Glasboden satiniert Aufsatz rechts, Glasboden satiniert	46,0	30,3	18,0	<b>30216</b>			<b>30216</b>		
		46,0	30,3	18,0	<b>30226</b>			<b>30226</b>		
60,0		30,3	18,0	<b>20216</b>			<b>20216</b>			
60,0		30,3	18,0	<b>20226</b>			<b>20226</b>			
 LED Glasbodenbeleuchtung 1 Stück, für 60er Konsole 1 Stück, für 46er Konsole	60,0			<b>80029</b>			<b>80029</b>			
	46,0			<b>80037</b>			<b>80037</b>			
 Paneelaufsatz inkl. Glasboden Aufsatz links, Glasboden Anthrazit Aufsatz rechts, Glasboden Anthrazit  Aufsatz links, Glasboden Anthrazit Aufsatz rechts, Glasboden Anthrazit  (Keine Glasbodenbeleuchtung möglich)	46,0	30,3	18,0	<b>30416</b>			<b>30416</b>			
	46,0	30,3	18,0	<b>30426</b>			<b>30426</b>			
	60,0	30,3	18,0	<b>20416</b>			<b>20416</b>			
	60,0	30,3	18,0	<b>20426</b>			<b>20426</b>			
 Hängekonsole, 46er Hängekonsole, 60er (Montage am Festmauerwerk)	46,0	22,8	46,0	<b>310011</b>			<b>310018</b>			
	60,0	22,8	46,0	<b>210011</b>			<b>210018</b>			
 Stützplatte unter Hängekonsole Stützplatte unter Hängekonsole (Nur möglich, wenn Konsole mit Bettseite verschraubt wird)	46,0	25,8	4,6	<b>30097</b>			<b>30097</b>			
	60,0	25,8	4,6	<b>20097</b>			<b>20097</b>			
 Konsole 2 Schubkästen, 46er Konsole 2 Schubkästen, 60er	46,0	48,6	46,0	<b>320021</b>			<b>320028</b>			
	60,0	48,6	46,0	<b>220021</b>			<b>220028</b>			
 Konsole 3 Schubkästen Konsole 3 Schubkästen	46,0	63,1	46,0	<b>330031</b>			<b>330038</b>			
	60,0	63,1	46,0	<b>230031</b>			<b>230038</b>			

### 2 DESIGNS

#### O-Line



#### U-Line



### 3 HÖHEN



### INDIVIDUELL PLANBAR



Alle Kommoden und Konsolen sind auch einfarbig lieferbar. (z. B. Ausführung 5502 = Lack Weiss/Lack Weiss)

# MULTILINE

## Kommoden

(inkl. Vollauszug)

(nicht lieferbar in Auslauffarben)

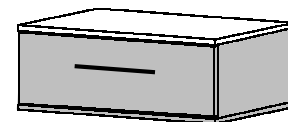
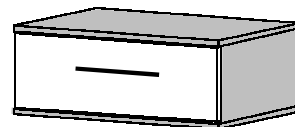

**O-Line**

**U-Line**

Grau = Korpusausführung

Grau = Korpusausführung

Weiss = Frontausführung

Weiss = Frontausführung

inkl. 2 Böden je Tür (gestrichelt)

**Beschreibung**

**B H T  
inkl. Griff**

**Best.-  
Nr.**

**Best.-  
Nr.**

### Kommoden H: 82,5 cm

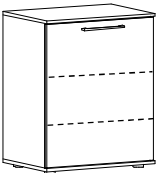
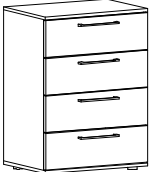
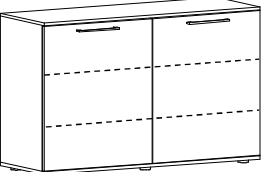
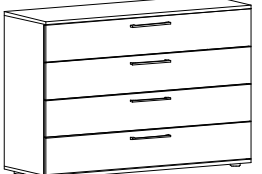
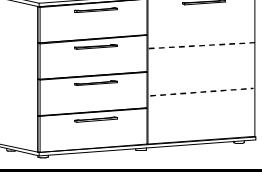
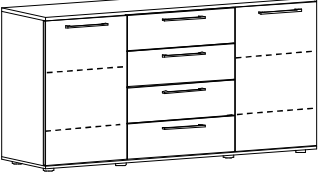
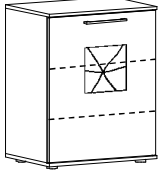
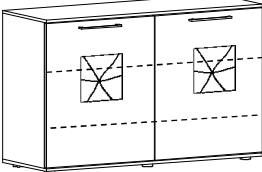
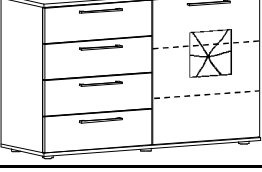
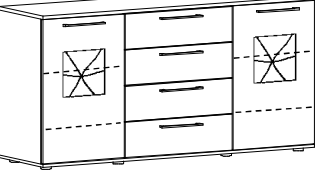
	Türenkommode 1-türig Tür links Tür rechts	60,0 60,0	82,5 82,5	46,0 46,0	<b>210161</b> <b>210261</b>					<b>210168</b> <b>210268</b>				
	Schubkastenkommode 4 Schubkästen	60,0	82,5	46,0	<b>240061</b>					<b>240068</b>				
	Türenkommode 2-türig	120,0	82,5	46,0	<b>520061</b>					<b>520068</b>				
	Schubkastenkommode 4 Schubkästen	120,0	82,5	46,0	<b>540061</b>					<b>540068</b>				
	Kombikommode 4 Schubkästen Tür links Tür rechts	120,0 120,0	82,5 82,5	46,0 46,0	<b>550161</b> <b>550261</b>					<b>550168</b> <b>550268</b>				
	Superkombikommode 4 Schubkästen, 2 Türen	151,0	82,5	46,0	<b>660061</b>					<b>660068</b>				
	Türenkommode 1-türig, mit Quadrateinsatz Tür links Tür rechts	60,0 60,0	82,5 82,5	46,0 46,0	<b>219161</b> <b>219261</b>					<b>219168</b> <b>219268</b>				
	Türenkommode 2-türig, mit Quadrateinsatz	120,0	82,5	46,0	<b>529061</b>					<b>529068</b>				
	Kombikommode 4 Schubkästen, mit Quadrateinsatz Tür links Tür rechts	120,0 120,0	82,5 82,5	46,0 46,0	<b>559161</b> <b>559261</b>					<b>559168</b> <b>559268</b>				
	Superkombikommode 4 Schubkästen, 2 Türen, mit Quadrateinsatz	151,0	82,5	46,0	<b>669061</b>					<b>669068</b>				

# MULTILINE

## Kommoden

(inkl. Vollauszug)

(nicht lieferbar in Auslauffarben)

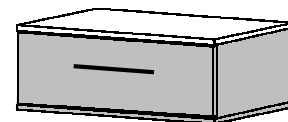
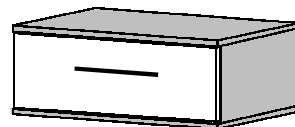

**O-Line**

**U-Line**

Grau = Korpusausführung

Grau = Korpusausführung

Weiss = Frontausführung

Weiss = Frontausführung

inkl. 2 Böden je Tür (gestrichelt)





**Beschreibung**

**B H T  
inkl. Griff**

**Best.-  
Nr.**

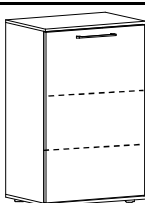
**Best.-  
Nr.**

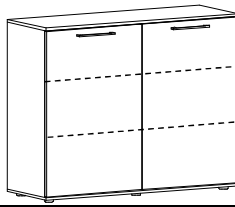

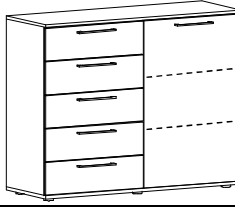
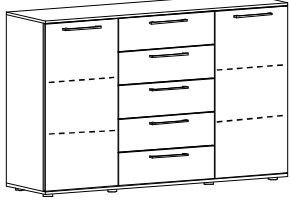
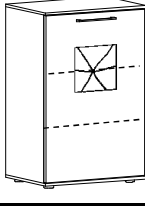
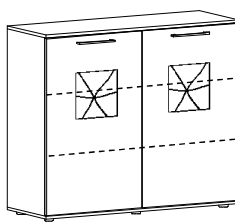
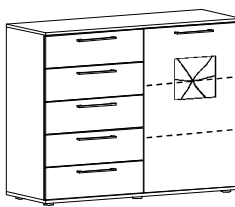
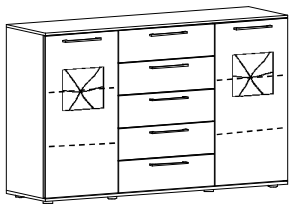



### Kommoden H: 101,5 cm

	Türenkommode 1-türig Tür links Tür rechts	60,0 101,5 46,0 60,0 101,5 46,0	<b>210167</b> <b>210267</b>					<b>210169</b> <b>210269</b>				
	Schubkastenkommode 5 Schubkästen	60,0 101,5 46,0	<b>250067</b>					<b>250069</b>				
	Türenkommode 2-türig	120,0 101,5 46,0	<b>520067</b>					<b>520069</b>				
	Schubkastenkommode 5 Schubkästen	120,0 101,5 46,0	<b>550067</b>					<b>550069</b>				
	Kombikommode 5 Schubkästen Tür links Tür rechts	120,0 101,5 46,0 120,0 101,5 46,0	<b>560167</b> <b>560267</b>					<b>560169</b> <b>560269</b>				
	Superkombikommode 5 Schubkästen, 2 Türen	151,0 101,5 46,0	<b>670067</b>					<b>670069</b>				
	Türenkommode 1-türig, mit Quadrateinsatz Tür links Tür rechts	60,0 101,5 46,0 60,0 101,5 46,0	<b>219167</b> <b>219267</b>					<b>219169</b> <b>219269</b>				
	Türenkommode 2-türig, mit Quadrateinsatz	120,0 101,5 46,0	<b>529067</b>					<b>529069</b>				
	Kombikommode 5 Schubkästen, mit Quadrateinsatz Tür links Tür rechts	120,0 101,5 46,0 120,0 101,5 46,0	<b>569167</b> <b>569267</b>					<b>569169</b> <b>569269</b>				
	Superkombikommode 5 Schubkästen, 2 Türen, mit Quadrateinsatz	151,0 101,5 46,0	<b>679067</b>					<b>679069</b>				

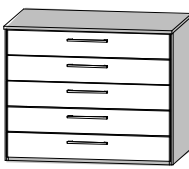
# MULTILINE

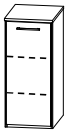
## Schrankkommoden H: 116 cm, mit Griff (Schubkästen inkl. Teilauszug)

Schrankkommode, mit schlichten Türen und Schubkästen, inkl. durchgehendem Abdeckblatt (H: 2,6 cm) bis 229 cm.

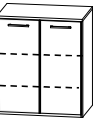
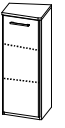
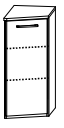
								
				O-Line	U-Line			
				Grau = Korpusausführung	Grau = Korpusausführung			
				Weiss = Frontausführung	Weiss = Frontausführung			
Gleiche Korpustiefe wie beim Schrank (das Abdeckblatt steht 0,5 cm über)				Tiefe ohne Griff	Tiefe ohne Griff			
Im Lieferumfang enthalten: 2 Böden, 1 Kleiderstange je Türelement, Schubkästen inkl. Softclose mit Selbsteinzug. Korpus Innen in Lack Weiß				60,0	42,2	60,0	42,2	
	Beschreibung	B	H	Best.-Nr.	Best.-Nr.	Best.-Nr.	Best.-Nr.	
	Grundelement, 45 cm							
	Tür links	46,4	116,0	61008	61007	61006	61005	
	Tür rechts	46,4	116,0	61308	61307	61306	61305	
	Anbauelement, 45 cm							
	Tür links	44,5	116,0	61208	61207	61206	61205	
	Tür rechts	44,5	116,0	61108	61107	61106	61105	
	Grundelement (Vertiko), 45 cm							
	Tür links, 1 Schubkasten	46,4	116,0	62118	62117	62116	62115	
	Tür rechts, 1 Schubkasten	46,4	116,0	62218	62217	62216	62215	
	Anbauelement (Vertiko), 45 cm							
	Tür links, 1 Schubkasten	44,5	116,0	62128	62127	62126	62125	
	Tür rechts, 1 Schubkasten	44,5	116,0	62228	62227	62226	62225	
	Grundelement, 45 cm	46,4	116,0	65008	65007	65006	65005	
	5 Schubkästen							
	Anbauelement, 45 cm	44,5	116,0	65208	65207	65206	65205	
	5 Schubkästen							
	Grundelement (Vertiko), 90 cm	91,0	116,0	63008	63007	63006	63005	
	1 Schubkasten, 2 Türen							
	Anbauelement (Vertiko), 90 cm	89,1	116,0	63208	63207	63206	63205	
	1 Schubkasten, 2 Türen							
	Grundelement, 90 cm	91,0	116,0	60008	60007	60006	60005	
	5 Schubkästen							
	Anbauelement, 90 cm	89,1	116,0	60208	60207	60206	60205	
	5 Schubkästen							
	Grundelement, 90 cm	91,0	116,0	62008	62007	62006	62005	
	2 Türen							
	Anbauelement, 90 cm	89,1	116,0	62208	62207	62206	62205	
	2 Türen							
 	Grundelement abgeschrägt							
	Tür links	43,1	116,0	61608	-	61606	-	
	Tür rechts	43,1	116,0	61708	-	61706	-	
	Anbauelement abgeschrägt							
	Tür links	41,2	116,0	61628	-	61626	-	
	Tür rechts	41,2	116,0	61728	-	61726	-	
	T 41,7 cm							
Wechsel zu Schienenset mit Vollauszug (59,5er Tiefe) pro Lade				79008	-	79008	-	
Wechsel zu Schienenset mit Vollauszug (41,7er Tiefe) pro Lade				-	79009	-	79009	



O-Line



U-Line



**Anschrift der Verwaltung:**

C. Disselkamp Schlafräumsysteme GmbH  
Dieselstraße 41 – 47  
33442 Herzebrock-Clarholz  
Deutschland  
Telefon + 49 52 45 / 44 09-0  
Fax + 49 52 45 / 44 09-40  
verkauf@disselkamp.de  
www.disselkamp.de

® Lizenz der Marke SCHÖNER WOHNEN  
durch Gruner + Jahr Deutschland GmbH  
– Alle Rechte vorbehalten –