

# Möbel LETZ

*Finden und Wohlfühlen*



## Typenplan

GEZA von Sudbrock - Garderobenset in Terra/ Kashmir Glattlack

### **Wichtiger Hinweis für Sie**

Etwaige Hinweise des Herstellers in dieser Produktinformation, die sich auf die Gewährleistung beziehen, haben für Sie keinerlei Bindungswirkung und können von Ihnen ignoriert werden. Ihre gesetzlichen Gewährleistungsrechte als Verbraucher uns gegenüber, als Ihrem Verkäufer, werden dadurch in keiner Weise berührt oder eingeschränkt. Sie können sich wegen aller Mängel jederzeit an uns wenden. Darüber hinaus gehende Herstellergarantien bleiben

Deutschland

Möbel Letz GmbH  
Am Gewerbepark 11  
06895 Zahna-Elster

Tel.: 035383 - 6018 50

Fax.: 035383 - 6018 17

## GEZA

S. 2 - 8	Programminformationen
S. 9 - 12	Vorschläge
S. 13 - 14	Schuhschränke
S. 15	Zubehör für Schuhschränke, Kommoden und Kleiderschränke
S. 16 - 25	Korpuselemente
S. 26 - 30	Elemente für die individuelle Planung
S. 31 - 32	Hänge- / Aufsatzregale 10 mm
S. 33	Abschlussregale
S. 34	Abschlussseiten
S. 35	Abdeckblätter
S. 36 - 40	Paneele
S. 41	Zwischenbauelement, Garderobenstangen
S. 42	Garderobenelemente, Designhaken
S. 43	Spiegel
S. 44 - 45	technisches Zubehör: Beleuchtung, USB-Stecker
S. 46 - 47	Sockelvarianten
S. 48 - 51	Aufpreise für Sonderausführungen



# GEZA

## GEZA - das Design

GEZA ist ein hoch flexibles Garderobenprogramm und überzeugt durch sein modernes und elegantes Design.

Es vereint Funktionalität mit ansprechender Ästhetik und schafft so einen einladenden Eingangsbereich.

GEZA bietet zahlreiche Möglichkeiten, um individuell auf die Bedürfnisse abgestimmten Stauraum zu planen – nach Maß.

Die gerundeten Abschlussseiten, sowohl vorne als auch hinten, verleihen dem Programm eine harmonische und zeitlose Optik.

Die klaren Linien und hochwertigen Materialien machen GEZA zu einem stilvollen Blickfang, der sich nahtlos in verschiedene Einrichtungsstile einfügt.



## GEZA - das Programm

- ist ein Stauraum-Spezialist für Garderoben
- ermöglicht viele Höhen, Breiten und Tiefen für die individuelle Planung
- ideal um für kleine, enge Flure optimalen Stauraum-Nutzen zu schaffen
- bietet ein umfangreiches Sortiment für die Ausstattung:
  - > Schuh-Lösungen: flache Schuhschränke, Schuhschränke für große Schuhe, Schuhkörbe
  - > Bekleidungs-Lösungen: Kleiderschränke, Garderobenstangen, Haken, Hakenleisten
  - > Kleinkram: Hängeregale, wandhängende Kästen
  - > Sonstiges: beleuchtete Spiegel
  - > diverse Einzelelemente sind so konfiguriert, dass sie aneinandergereiht oder gestapelt werden können

## GEZA - das System

- 12 Höhen, 8 Breiten und 4 Tiefen (siehe technische Hinweise)
- stumpf verleimter Korpus
- die Fronten sind vorschlagend
- 5 verschiedene Abdeckblattvarianten:
  - 10 mm (Standard), 6 mm Glas lackiert, 6 mm Glas gefrostet lackiert sowie 6 mm Keramik matt oder glänzend gegen Aufpreis
- Griffe: die Fronten sind mit Griffen oder Pushbeschlag lieferbar
- Anbringung: Standversion, hängend, mit Kufen oder Füßen

## GEZA - Technische Hinweise

### Höhen

Raster Höhe in cm ohne Stellfuß und ohne Abdeckblatt

6 = 216

5,5 = 198

5 = 180

4,5 = 162

4 = 144

3,5 = 126

3 = 108

2,5 = 90

2 = 72

1,5 = 54

1 = 36

2/3 = 24 (Unterteil)

Standardfuß 1,8 cm

#### Sonderhöhen:

Schuhschränke mit Schuhkörben siehe S. 13/14

### Tiefen

	<u>20-er</u>	<u>35-er</u>	<u>45-er</u>	<u>60-er</u>
Korpus	17,6 cm	32,6 cm	42,6 cm	57,6 cm
Einlegeboden	15,0 cm	30,0 cm	40,0 cm	55,0 cm
Einlegeboden hinter Klappe	-	24,0 cm	34,0 cm	49,0 cm
Lichte Tiefe	15,6 cm	30,6 cm	40,6 cm	55,6 cm
Abdeckblatt	20,1 cm	35,1 cm	45,1 cm	60,1 cm

### Breiten

	<u>40</u>	<u>50</u>	<u>60</u>	<u>80</u>	<u>100</u>	<u>120</u>	<u>140</u>	<u>160</u>
Außenmaß	40,0 cm	50,0 cm	60,0 cm	80,0 cm	100,0 cm	120,0 cm	140,0 cm	160,0 cm
Innenmaß	36,2 cm	46,2 cm	56,2 cm	76,2 cm	96,2 cm	116,2 cm	136,2 cm	156,2 cm
Innenmaß bei Mittelseite	-	-	-	-	2x 46,2 cm	2x 56,2 cm	2x 66,2 cm	2x 76,2 cm

zzgl. Abschlussseite (2,6 cm) links und rechts

Maximale Länge Abdeckblatt 1,0 cm: 316 cm

Maximale Länge Glasabdeckblatt 0,6 cm: 306 cm

Maximale Länge Keramikabdeckblatt 0,6 cm: 306 cm

# GEZA

## GEZA - Planungshinweise

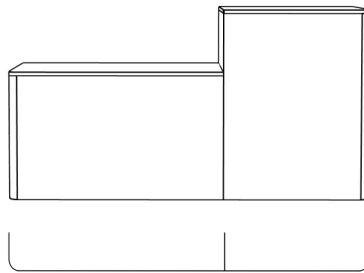
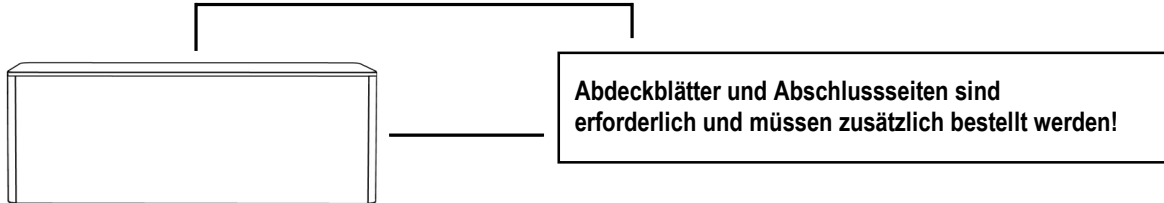

- nur außen Abschlussseiten, wenn Sie mehrere Korpusse unterschiedlicher Höhe nebeneinander planen möchten

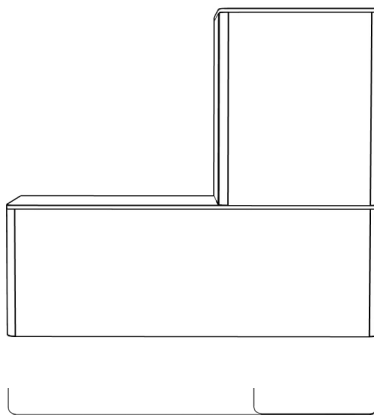

- 1 durchgehendes Abdeckblatt Holz (10 mm), wenn Sie mehrere Korpusse aufeinander stapeln möchten (nicht bei Glas möglich!)

## GEZA - Abschlussseiten und Abdeckblätter

Bitte geben Sie immer die Kontur (rund oder eckig) der Abschlussseiten an. Die Abschlussseiten beeinflussen immer die Kontur der Abdeckblätter.

### Standard

nur vorne Rundungen



Vorderansicht

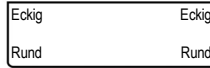

Draufsicht

Var 1

### Optional

vorne und hinten Rundungen (4 Rundungen)

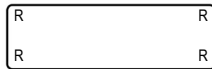

Var 2

ohne Abschlussseiten,  
wenn Korpus zwischen zwei höheren  
Elementen steht (keine Rundungen)

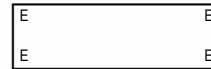

Var 9

eckig zum Paneel / Spiegel (3 Rundungen)

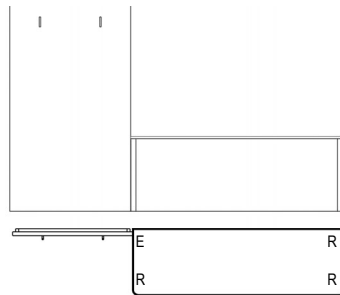

Var 3

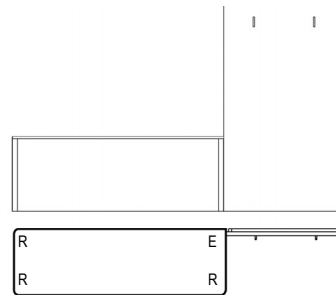

Var 4

2 Ecken zum höheren Schrank (2 Rundungen)

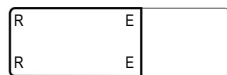

Var 5

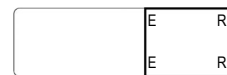

Var 6

1 Ecke zum Paneel, 2 Ecken zum höheren Schrank (1 Rundung)

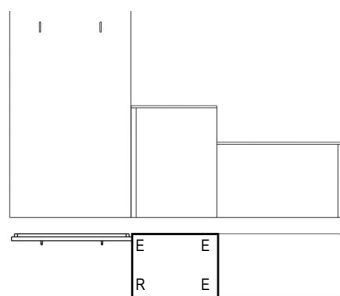

Var 7

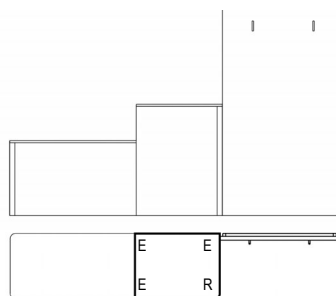

Var 8

# GEZA

## GEZA - Paneele

Die unterschiedlichen Breiten der Paneele beziehen sich auf die Abschlusseiten. Dies zeigen folgende Planungsbeispiele:

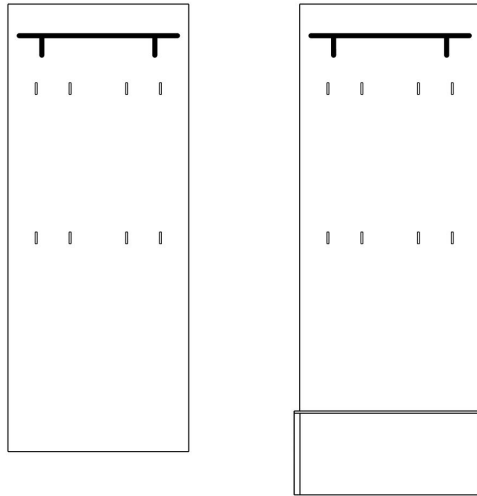

Breiten 40 / 60 / 80 / 100 cm

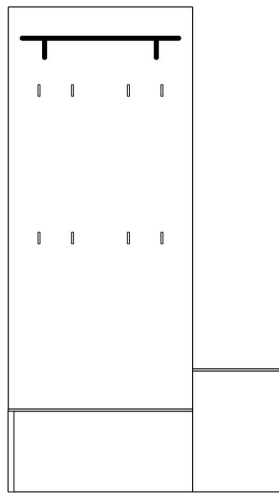

Breiten 42,5 / 62,5 / 82,5 / 102,5 cm

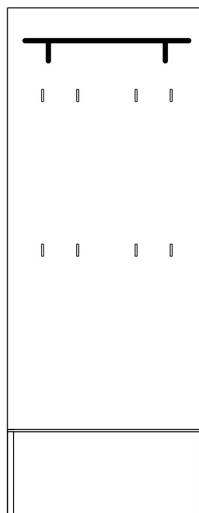

Breiten 45 / 65 / 85 / 105 cm

# GEZA

## Ausführungen

### Preisgruppe 10

#### Furnier

- 103 Wildeiche
- 121 Eiche anthrazit
- 124 Wildeiche coffee
- 125 Kernbuche
- 127 Eiche milk
- 129 Eiche sahara
- 153 Eiche grau
- 158 Eiche canyon

#### Glattlack

- 419 Blütenweiß  
(ähnlich RAL 9010)

### Preisgruppe 20

#### Furnier

- 102 Ethno Eiche (astig)
- 115 Nussbaum natur
- 132 Kirschbaum hell
- 133 Kirschbaum brasil
- 155 Eiche milk (astig)
- 159 Eiche canyon (astig)

### Preisgruppe 20

#### Glattlack

- 405 muschelgrau
- 407 steingrau
- 408 terra
- 409 magnolia
- 411 onyxgrau
- 412 Stahl hell
- 413 Gold
- 417 salbei
- 420 verkehrsweiß (RAL 9016)
- 433 blaugrün
- 436 cosmos-schwarz
- 437 quarz
- 461 mandel
- 462 puder
- 465 sienna
- 467 bordeaux
- 469 kaschmir
- 475 sky
- 477 indisch rot
- 480 ziegelrot
- 483 waldgrün
- 489 samtbeere
- 490 curry
- 494 canagrau
- 498 taubenblau

### Keramik - Ausführungen Abdeckblätter:

- 011 Schiefer (matt)
- 012 Beton (matt)
- 013 Kalkstein (matt)
- 016 Emperador marrone (matt)
- 017 Zement grau (matt)
- 014 Marmor weiß (glänzend)
- 018 Marmor schwarz laurent (glänzend)

### Ausführung Schubkastenzarge:

Standard Birke-Multiplex

Für ein Komplettmöbel in Ausführungen aus unterschiedlichen Preisgruppen wird, wenn nicht anders angegeben, die höhere Preisgruppe berechnet.

Aufpreise für Sonderfarben, Sonderanfertigungen, Rillenstruktur, Gold/Stahl gebürstet und Hochglanzlackierung finden Sie ab S. 48

#### Zargenlackierung

Art.-Nr. 27756

Schubkastenzarge und -boden in Korpusfarbe lackiert. Mehrpreis pro Schubkasten.  
Bei Schubkästen mit Mittelseite befinden sich 2 Schubkastenzargen im Korpus.

#### Furnierung der Zarge

Art.-Nr. 27758

Schubkastenzarge und -boden in Holz Ausführung furniert. Mehrpreis pro Schubkasten.  
Bei Schubkästen mit Mittelseite befinden sich 2 Schubkastenzargen im Korpus.

## Griffvarianten

Unsichtbarer Pushbeschlag



Nr. 97

Griff "BOB" mini



Nr. 48  
Lack oder Holz  
Ø 33 mm, Tiefe 28 mm

Griffnut Metall midi



Nr. 55  
Aluminium oder Lack  
**Breite** 40-80 cm 100-140 cm 160 cm  
**Art.-Nr.** 27730 27731 27732

Griff "SENTA" mini



Nr. 61  
Aluminium oder Lack  
B 40 mm

Griff "SENTA" midi



Nr. 37  
Aluminium oder Lack  
B 250 mm

Griff "Halbmond"



Nr. 26  
Schwarz matt oder Lack  
B 140 mm, H 70 mm  
**Art.-Nr.** 27795

Griff "Cosma"

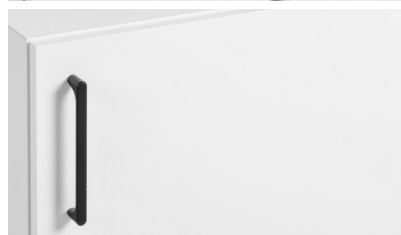

Nr. 35  
Aluminium, schwarz matt oder Lack  
B 172 mm

# GEZA

## Vorschläge

### Vorschlag 1

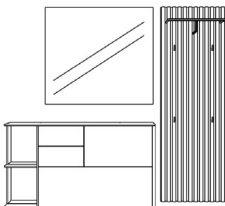

Anzahl	Art.-Nr.	Bezeichnung	PG 10	PG 20
1	80270	Korpus, 2 Schubkästen, 2 Klappen, 1 Mittelseite, 2R 100B 35T		
1	91812	gerundetes Abschlussregal, links offen, 10 mm, 2R 30B 34,7T		
1	82313	Holzabdeckblatt, 10 mm, < 156 x 35 cm		
1	88810	Spiegel, 2,5R 100B 3,9T		
1	88685	Lamellenpaneel inkl. 4 Taschenhaken und Garderobenstange schwarz, 5R 60B 7,4T		
1	80613	Abschlussseite (rechts), 26 mm, 2R 35T Kontur rund/eckig		

Breite: 197 cm  
 Höhe: 198 cm  
 Tiefe: 35 cm

#### Zubehör:

1	27274	Einlegeboden, 19 mm, 50B 35T		
2	27756	MP Zargenlackierung	à	à
3	97275	Schutzmatte für E-Böden, 50B 35T	à	à
2	77110	Lichtkanal < 100 cm + LED-Band Nubio	à	à
1	77010	Beleuchtungssteuerungspaket für Einzelstellplatz Spiegel		

### Vorschlag 2

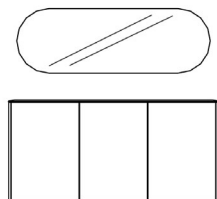

Anzahl	Art.-Nr.	Bezeichnung	PG 10	PG 20
3	80041	Schuhschrank, 1 Tür, 3 Z-Böden, 85H 60B 35T	à	à
1	82314	Holzabdeckblatt, 10 mm, < 206 x 35 cm Kontur rund/rund		
2	80614	Abschlussseite (li + re), 26 mm, 85H 35T Kontur rund/rund	à	à
1	97774	MP Hochglanz Abdeckblatt, bis 240 x 35 cm		
2	97825	MP Hochglanz Außenseite, 2,5R 35T	à	à
3	7757	MP Hochglanz Front, 2,5R 60B	à	à
1	91763	gerundeter Spiegel, 60H 180B 3,9T		

Breite: 180 cm  
 Höhe: 190 cm  
 Tiefe: 35 cm

#### Zubehör:

6	58877	Z-Drahtboden, für 60B 35T	à	à
1	77231	Beleuchtung für gerundeten Spiegel		
1	77010	Beleuchtungssteuerungspaket für Einzelstellplatz Spiegel		

### Vorschlag 4

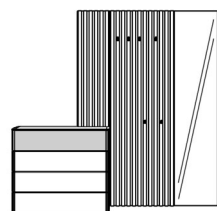

Anzahl	Art.-Nr.	Bezeichnung	PG 10	PG 20
1	80256	Korpus, 4 Schubkästen, 2R 80B 35T		
4	80622	Abschlussseite (links), 26 mm, 0,5R 35T Kontur rund/rund	à	à
4	80622	Abschlussseite (rechts), 26 mm, 0,5R 35T Kontur rund/eckig	à	à
1	82311	Holzabdeckblatt, 10 mm, < 106 x 35 cm		
1	88402	Lamellenpaneel, 3R 40B 5,4T #Kürzung auf 107H 30B		
1	88521	Lamellenpaneel inkl. 6 Rundholzaken, 5R 60B 12,6T		
1	88838	Spiegel, 5R 40B 3,9T		

Breite: 185,4 cm  
 Höhe: 180 cm  
 Tiefe: 35 cm

#### Zubehör:

4	27756	MP Zargenlackierung	à	à
1	31980	USB-Stecker, 4-fach, für SK mit 35T		

# GEZA

## Vorschläge

### Vorschlag 3

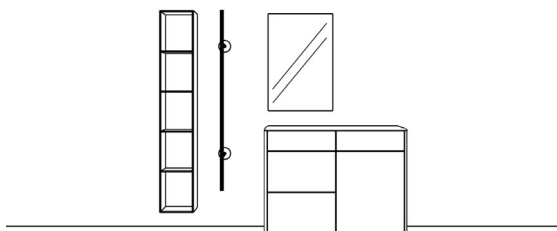

Breite: 200 cm  
 Höhe: 197 cm  
 Tiefe: 35 cm

Anzahl	Art.-Nr.	Bezeichnung	PG 10	PG 20
1	12458	Regal, 10 mm, 5R 30B 24,7T		
1	90804	Trumpet Garderobenstange, schwarz, 160B 26T		
1	80299	Korpus, 1 Schubkasten, 2 Klappen, 2,5R 60B 35T		
1	80291	Korpus, 1 Schubkasten, 1 Tür re, 2,5R 60B 35T		
1	87452	Glasabdeckblatt, 6 mm, gefrostet lackiert, < 126 x 35 cm		
2	80622	Abschlussseite (li + re), 26 mm, 0,5R 35T	à	à
2	80611	Abschlussseite (links), 26 mm, 1R 35T	à	à
1	80613	Abschlussseite (rechts), 26 mm, 2R 35T		
1	88802	Spiegel, 2,5R 60B 3,9T		
			<b>1.747,-</b>	<b>1.883,-</b>

#### Zubehör:

2	27756	MP Zargenlackierung	à	à
1	29954	Stoffboxen-Set Nr. 4		
2	77110	Lichtkanal < 100 cm + LED-Band Nubio	à	à
1	77010	Beleuchtungssteuerungspaket für Einzelstellplatz Spiegel		

### Vorschlag 5

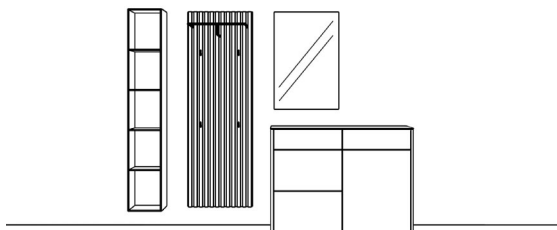

Breite: 255,4 cm  
 Höhe: 197 cm  
 Tiefe: 35 cm

Anzahl	Art.-Nr.	Bezeichnung	PG 10	PG 20
1	12458	Regal, 10 mm, 5R 30B 24,7T		
1	88685	Lamellenpaneel inkl. Garderobenstange und 4 Taschenhaken schwarz, 5R 60B 31,6T		
1	80299	Korpus, 1 Schubkasten, 2 Klappen, 2,5R 60B 35T		
1	80291	Korpus, 1 Schubkasten, 1 Tür re, 2,5R 60B 35T		
1	87452	Glasabdeckblatt, 6 mm, gefrostet lackiert, < 126 x 35 cm		
2	80622	Abschlussseite (li + re), 26 mm, 0,5R 35T	à	à
2	80611	Abschlussseite (links), 26 mm, 1R 35T	à	à
1	80613	Abschlussseite (rechts), 26 mm, 2R 35T		
1	88802	Spiegel, 2,5R 60B 3,9T		

#### Zubehör:

2	27756	MP Zargenlackierung	à	à
1	29954	Stoffboxen-Set Nr. 4		
2	58877	Z-Drahtboden, für 60B 35T	à	à
2	77110	Lichtkanal < 100 cm + LED-Band Nubio	à	à
1	77010	Beleuchtungssteuerungspaket für Einzelstellplatz Spiegel		

# GEZA

## Vorschläge

### Vorschlag 10

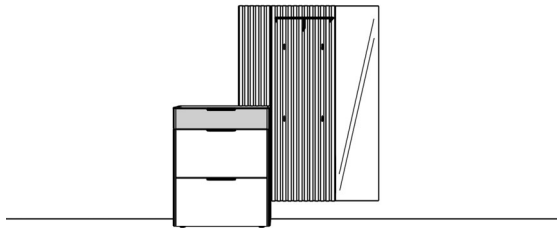

Breite: 185,2 cm  
 Höhe: 198,2 cm  
 Tiefe: 35 cm

Anzahl	Art.-Nr.	Bezeichnung	PG 10	PG 20
1	80045	Schuhschrank, 1 Schubkasten, 2 Klappen mit je 1 Schuhkorb, 103H 80B 35T		
1	82311	Holzabdeckblatt, 10 mm, < 106 x 35 cm		
1	80622	Abschlussseite (links), 26 mm, 0,5R 35T Kontur rund/rund		
1	80622	Abschlussseite (rechts), 26 mm, 0,5R 35T Kontur rund/eckig		
2	80612	Abschlussseite (links), 26 mm, 42,5H 35T, Kontur rund/rund	à	à
2	80612	Abschlussseite (rechts), 26 mm, 42,5H 35T, Kontur rund/eckig	à	à
1	88402	Lamellenpaneel, schlicht, 3R 40B 5,9T # Kürzung auf 92,4H 30B		
1	88681	Lamellenpaneel inkl. Garderobenstange und 4 Taschenhaken alu, 5R 60B 5,9T		
1	88838	Spiegel, 5R 40B 3,9T		
Zubehör:				
1	27758	MP Zargenfurnierung		
2	29955	Stoffbox für Schuhkörbe	à	à
1	31980	USB-Stecker, 4-fach, für SK mit 35T		

### Vorschlag 17

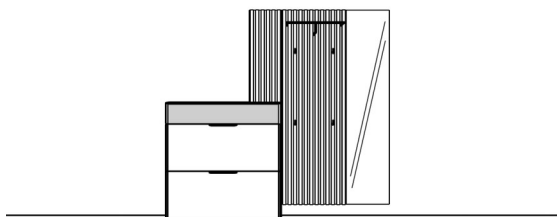

Breite: 205 cm  
 Höhe: 198,2 cm  
 Tiefe: 20 cm

Anzahl	Art.-Nr.	Bezeichnung	PG 10	PG 20
1	80055	Schuhschrank, 3 Klappen, 103H 100B 20T		
1	82301	Holzabdeckblatt, 10 mm, < 106 x 20 cm		
1	80663	Abschlussseite (links), 26 mm, 0,5R 20T Kontur rund/rund		
1	80663	Abschlussseite (rechts), 26 mm, 0,5R 20T Kontur rund/eckig		
2	80600	Abschlussseite (links), 26 mm, 42,5H 20T, Kontur rund/rund	à	à
2	80600	Abschlussseite (rechts), 26 mm, 42,5H 20T, Kontur rund/eckig	à	à
1	88402	Lamellenpaneel, schlicht, 3R 40B 5,9T # Kürzung auf 92,4H 30B		
1	88685	Lamellenpaneel inkl. Garderobenstange und 4 Taschenhaken schwarz, 5R 60B 31,6T		
1	88838	Spiegel, 5R 40B 3,9T		
Zubehör:				
2	29955	Stoffbox für Schuhkörbe	à	à

### Vorschlag 12

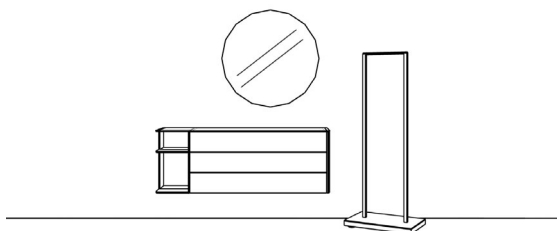

Breite: 210 cm  
 Höhe: 194 cm  
 Tiefe: 35 cm

Anzahl	Art.-Nr.	Bezeichnung	PG 10	PG 20
1	91856	Abschlussregal, 10 mm, Rundung links, 1 Boden, 1,5R 30B 34,7T		
1	80189	Korpus, 3 Schubkästen, 1,5R 120B 35T		
1	87453	Glasabdeckblatt, 6 mm, gefrostet lackiert, < 156 x 35 cm		
1	80612	Abschlussseite (rechts), 26 mm, 1,5R 35T Kontur rund/eckig		
1	91650	Spiegel, rund, Ø 90 cm		
1	22255	Garderobenständer Nr. 1, 153H 60B 40T		
Zubehör:				
1	77230	Beleuchtung für gerundeten Spiegel		
1	77010	Beleuchtungssteuerungspaket für Einzelstellplatz Spiegel		

# GEZA

## Vorschläge

### Vorschlag 6

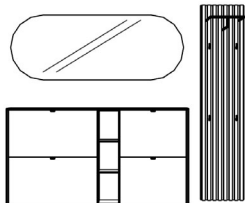

Breite: 225,2 cm  
 Höhe: 198 cm  
 Tiefe: 20 cm

Anzahl	Art.-Nr.	Bezeichnung	PG 10	PG 20
1	80031	Schuhschrank, 2 Klappen mit je 1 Schuhkorb, 85H 80B 20T		
1	12400	Regal, 10 mm, 85H 20B 19,7T		
1	80030	Schuhschrank, 2 Klappen mit je 1 Schuhkorb, 85H 60B 20T		
1	87444	Glasbadeckblatt, 6 mm, gefrostet lackiert, < 206 x 20 cm		
2	80602	Abschlussseite (li + re), 26 mm, 85H 20T	à	à
		Kontur rund/rund		
1	91760	Spiegel, gerundet, 60H 160B 3,9T		
1	88665	Lamellenpaneel inkl. Garderobenstange und 4 Taschenhaken schwarz, 5R 40B 5,9T		
<b>Zubehör:</b>				
1	77231	Beleuchtung für gerundeten Spiegel		
2	29955	Stoffbox für Schuhkörbe	à	à
1	77010	Beleuchtungssteuerungspaket für Einzelstellplatz Spiegel		

### Vorschlag 11

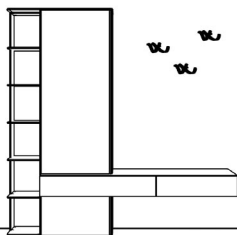

Breite: 200 cm  
 Höhe: 201,8 cm  
 Tiefe: 35/45 cm

Anzahl	Art.-Nr.	Bezeichnung	PG 10	PG 20
1	91790	Abschlussregal, 10 mm, Rundung links, 5 Böden, 5,5R 30B 34,7T		
1	80121	Korpus, 1 Klappe, 1R 60B 35T		
1	23372	Zwischenbauelement, 2 Schubkästen (100B/70B), Bauweise Gehrung, 0,5R 170B 45T		
1	80768	Korpus, 3 Einlegeböden, 4R 60B 35T		
1	24045	Tür, 4R 60B		
1	80611	Abschlussseite (rechts), 26 mm, 1R 35T		
		Kontur rund/eckig		
1	80617	Abschlussseite (rechts), 26 mm, 4R 35T		
		Kontur rund/eckig		
1	82311	Holzabdeckblatt, 10 mm, < 106 x 35 cm		
<b>Zubehör:</b>				
6	58877	Z-Drahtboden, für 60B 35T	à	à
3	27826	Skulpturhaken, schwarz	à	à

### Vorschlag 13

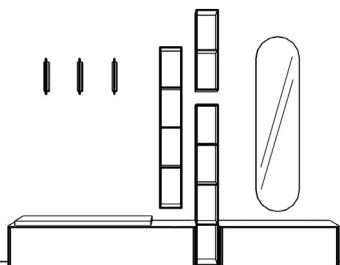

Breite: 200 cm  
 Höhe: 201,8 cm  
 Tiefe: 35/45 cm



Anzahl	Art.-Nr.	Bezeichnung	PG 10	PG 20
1	80557	Korpus, 1 Klappe, 1 Mittelseite, 2 E-Böden, 1R 160B 35T		
2	80611	Abschlussseite (li + re), 26 mm, 1R 35T	à	à
		Kontur rund/rund		
2	80611	Abschlussseite (li + re), 26 mm, 1R 35T	à	à
		Kontur rund/eckig		
1	80133	Korpus, 1 Großraumschubkasten, 1R 100B 35T		
1	87514	Keramikabdeckblatt, 6 mm, matt, < 206 x 35 cm		
1	87511	Keramikabdeckblatt, 6 mm, matt, < 106 x 35 cm		
2	12668	Regal, 10 mm, 4R 20B 24,7T	à	à
1	12666	Regal, 10 mm, 2R 20B 24,7T		
1	91770	Spiegel, gerundet, 4,5R 40B 3,9T		
<b>Zubehör:</b>				
1	31967	Kissen, braun, 120 x 30 cm		
3	22252	Klapphaken, alu, 33H 4B 8T	à	à
1	77231	Beleuchtung für gerundeten Spiegel		
1	77010	Beleuchtungssteuerungspaket für Einzelstellplatz Spiegel		

# GEZA

## Schuhschränke, 42,5 cm hoch

Korpushöhe zzgl. Drehfüße (1,8 cm) und Abdeckblatt (1 cm)



Erforderliche Abschlusseiten und Abdeckblätter ab S. 34

1 Klappe mit 1 Schuhkorb		Tiefe	Breite	60 cm	80 cm	100 cm	1 Tür mit 1 Einlegeboden		Tiefe	Breite	40 cm	60 cm
	20 cm	Art.-Nr.	80020	80021	80022		20 cm	Art.-Nr.	80026	80027		
		PG 10						PG 10				
	35 cm	Art.-Nr.	80023	80024	80025		35 cm	Art.-Nr.	80028	80029		
		PG 10						PG 10				
		PG 20						PG 20				

## Schuhschränke, 85 cm hoch

Korpushöhe zzgl. Drehfüße (1,8 cm) und Abdeckblatt (1 cm)

Erforderliche Abschlusseiten und Abdeckblätter ab S. 34

2 Klappen mit je 1 Schuhkorb		Tiefe	Breite	60 cm	80 cm	100 cm	1 Tür mit 2 Einlegeböden oder 3 Z-Böden		Tiefe	Breite	40 cm 2 E-Böden	60 cm 2 E-Böden	60 cm 3 Z-Böden
	20 cm	Art.-Nr.	80030	80031	80032		20 cm	Art.-Nr.	80036	80037	80038		
		PG 10						PG 10					
	35 cm	Art.-Nr.	80033	80034	80035		35 cm	Art.-Nr.	80039	80040	80041		
		PG 10						PG 10					
		PG 20						PG 20					

2 Klappen obere Klappe: Inneneinteilung untere Klappe: 1 Schuhkorb		Tiefe	Breite	60 cm	80 cm
	20 cm	Art.-Nr.	80042	80043	
		PG 10			
		PG 20			

Inneneinteilung mit beweglichen Böden in 102 - Ethno Eiche (astig) oder 121 - Eiche anthrazit:





Gegen Aufpreis: **Technik-Paket** Art.-Nr. 31983  
 USB-Stecker (2-fach) inkl. Trafo  
 LED Emotion Spot, schwenkbar  
 Sensor für Beleuchtung

## Schuhschränke, 103 cm hoch

Korpushöhe zzgl. Drehfüße (1,8 cm) und Abdeckblatt (1 cm)

Erforderliche Abschlusseiten und Abdeckblätter ab S. 34

1 Schubkasten 2 Klappen mit je 1 Schuhkorb		Tiefe	Breite	60 cm	80 cm	100 cm	1 Tür mit 2 Einlegeböden oder 4 Z-Böden		Tiefe	Breite	40 cm 2 E-Böden	60 cm 2 E-Böden	60 cm 4 Z-Böden
	35 cm	Art.-Nr.	80044	80045	80046		20 cm	Art.-Nr.	80047	80048	80049		
		PG 10						PG 10					
		PG 20					35 cm	Art.-Nr.	80050	80051	80052		
		PG 10						PG 10					
		PG 20						PG 20					

1 Klappe mit Gasdruckfeder 2 Klappen mit je 1 Schuhkorb		Tiefe	Breite	60 cm	80 cm	100 cm
	20 cm	Art.-Nr.	80053	80054	80055	
		PG 10				
	35 cm	Art.-Nr.	80056	80057	80058	
		PG 10				
		PG 20				

Alle Schuhschränke (bis 131 cm) sind zum gleichen Preis auch wandhängend lieferbar.





Hinweis: Bei Schuhklappen ist kein unsichtbarer Pushbeschlag möglich.

# GEZA

## Schuhschränke, 127,5 cm hoch

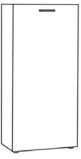
Korpushöhe zzgl. Drehfüße (1,8 cm) und Abdeckblatt (1 cm)

Erforderliche Abschlussseiten und Abdeckblätter ab S. 34

<p><b>3 Klappen</b> mit je 1 Schuhkorb</p>  <table border="1"> <thead> <tr> <th>Tiefe</th> <th>Breite</th> <th>60 cm</th> <th>80 cm</th> <th>100 cm</th> </tr> </thead> <tbody> <tr> <td rowspan="2">20 cm</td> <td>Art.-Nr.</td> <td>80060</td> <td>80061</td> <td>80062</td> </tr> <tr> <td>PG 10</td> <td></td> <td></td> <td></td> </tr> <tr> <td rowspan="2">35 cm</td> <td>Art.-Nr.</td> <td>80063</td> <td>80064</td> <td>80065</td> </tr> <tr> <td>PG 10</td> <td></td> <td></td> <td></td> </tr> <tr> <td></td> <td>PG 20</td> <td></td> <td></td> <td></td> </tr> </tbody> </table>	Tiefe	Breite	60 cm	80 cm	100 cm	20 cm	Art.-Nr.	80060	80061	80062	PG 10				35 cm	Art.-Nr.	80063	80064	80065	PG 10					PG 20				<p><b>1 Tür</b> mit 3 Einlegeböden oder 5 Z-Böden</p>  <table border="1"> <thead> <tr> <th>Tiefe</th> <th>Breite</th> <th>40 cm</th> <th>60 cm</th> <th>60 cm</th> </tr> <tr> <td></td> <td></td> <td>3 E-Böden</td> <td>3 E-Böden</td> <td>5 Z-Böden</td> </tr> </thead> <tbody> <tr> <td rowspan="2">20 cm</td> <td>Art.-Nr.</td> <td>80066</td> <td>80067</td> <td>80068</td> </tr> <tr> <td>PG 10</td> <td></td> <td></td> <td></td> </tr> <tr> <td rowspan="2">35 cm</td> <td>Art.-Nr.</td> <td>80069</td> <td>80070</td> <td>80071</td> </tr> <tr> <td>PG 10</td> <td></td> <td></td> <td></td> </tr> <tr> <td></td> <td>PG 20</td> <td></td> <td></td> <td></td> </tr> </tbody> </table>	Tiefe	Breite	40 cm	60 cm	60 cm			3 E-Böden	3 E-Böden	5 Z-Böden	20 cm	Art.-Nr.	80066	80067	80068	PG 10				35 cm	Art.-Nr.	80069	80070	80071	PG 10					PG 20			
Tiefe	Breite	60 cm	80 cm	100 cm																																																										
20 cm	Art.-Nr.	80060	80061	80062																																																										
	PG 10																																																													
35 cm	Art.-Nr.	80063	80064	80065																																																										
	PG 10																																																													
	PG 20																																																													
Tiefe	Breite	40 cm	60 cm	60 cm																																																										
		3 E-Böden	3 E-Böden	5 Z-Böden																																																										
20 cm	Art.-Nr.	80066	80067	80068																																																										
	PG 10																																																													
35 cm	Art.-Nr.	80069	80070	80071																																																										
	PG 10																																																													
	PG 20																																																													
<p><b>2 Schubkästen</b> <b>2 Klappen</b> mit je 1 Schuhkorb</p>  <table border="1"> <thead> <tr> <th>Tiefe</th> <th>Breite</th> <th>60 cm</th> <th>80 cm</th> <th>100 cm</th> </tr> </thead> <tbody> <tr> <td rowspan="2">35 cm</td> <td>Art.-Nr.</td> <td>80072</td> <td>80073</td> <td>80074</td> </tr> <tr> <td>PG 10</td> <td></td> <td></td> <td></td> </tr> <tr> <td></td> <td>PG 20</td> <td></td> <td></td> <td></td> </tr> </tbody> </table>	Tiefe	Breite	60 cm	80 cm	100 cm	35 cm	Art.-Nr.	80072	80073	80074	PG 10					PG 20																																														
Tiefe	Breite	60 cm	80 cm	100 cm																																																										
35 cm	Art.-Nr.	80072	80073	80074																																																										
	PG 10																																																													
	PG 20																																																													
<p><b>3 Klappen</b> obere Klappe: Inneneinteilung untere Klappen: mit je 1 Schuhkorb</p>  <p>Inneneinteilung mit beweglichen Böden in 102 - Ethno Eiche (astig) oder 121 - Eiche anthrazit:</p>  <p>Nur stehend möglich!</p>	<table border="1"> <thead> <tr> <th>Tiefe</th> <th>Breite</th> <th>60 cm</th> <th>80 cm</th> </tr> </thead> <tbody> <tr> <td rowspan="2">20 cm</td> <td>Art.-Nr.</td> <td>80075</td> <td>80076</td> </tr> <tr> <td>PG 10</td> <td></td> <td></td> </tr> <tr> <td></td> <td>PG 20</td> <td></td> <td></td> </tr> </tbody> </table> <p>Gegen Aufpreis: <b>Technik-Paket</b> Art.-Nr. 31983          USB-Stecker (2-fach) inkl. Trafo          LED Emotion Spot, schwenkbar          Sensor für Beleuchtung</p>	Tiefe	Breite	60 cm	80 cm	20 cm	Art.-Nr.	80075	80076	PG 10				PG 20																																																
Tiefe	Breite	60 cm	80 cm																																																											
20 cm	Art.-Nr.	80075	80076																																																											
	PG 10																																																													
	PG 20																																																													



## Schuhschränke, 170 cm hoch

Korpushöhe zzgl. Drehfüße (1,8 cm) und Abdeckblatt (1 cm)

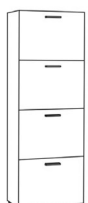
Erforderliche Abschlussseiten und Abdeckblätter ab S. 34

<p><b>4 Klappen</b> mit je 1 Schuhkorb</p>  <table border="1"> <thead> <tr> <th>Tiefe</th> <th>Breite</th> <th>60 cm</th> <th>80 cm</th> <th>100 cm</th> </tr> </thead> <tbody> <tr> <td rowspan="2">20 cm</td> <td>Art.-Nr.</td> <td>80077</td> <td>80078</td> <td>80079</td> </tr> <tr> <td>PG 10</td> <td></td> <td></td> <td></td> </tr> <tr> <td rowspan="2">35 cm</td> <td>Art.-Nr.</td> <td>80080</td> <td>80081</td> <td>80082</td> </tr> <tr> <td>PG 10</td> <td></td> <td></td> <td></td> </tr> <tr> <td></td> <td>PG 20</td> <td></td> <td></td> <td></td> </tr> </tbody> </table>	Tiefe	Breite	60 cm	80 cm	100 cm	20 cm	Art.-Nr.	80077	80078	80079	PG 10				35 cm	Art.-Nr.	80080	80081	80082	PG 10					PG 20				
Tiefe	Breite	60 cm	80 cm	100 cm																									
20 cm	Art.-Nr.	80077	80078	80079																									
	PG 10																												
35 cm	Art.-Nr.	80080	80081	80082																									
	PG 10																												
	PG 20																												

Hinweis: Bei Schuhklappen ist kein unsichtbarer Pushbeschlag möglich.

<p><b>Inneneinteilung:</b></p> <p>bis Schuhgröße 47/48</p> <p><u>1-teiliger Schuhkorb enthält:</u></p> <p>Unterteilungen je nach Breite (siehe unten)</p> <p><u>Ansicht von oben:</u></p> <table style="width: 100%; text-align: center;"> <tr> <td>60 cm für 2 Paar</td> <td>80 cm für 3 Paar</td> <td>100 cm für 4 Paar Schuhe</td> </tr> <tr> <td></td> <td></td> <td></td> </tr> <tr> <td colspan="3">Unterteilungen</td> </tr> </table>	60 cm für 2 Paar	80 cm für 3 Paar	100 cm für 4 Paar Schuhe				Unterteilungen			<p><b>Tiefe 20 cm:</b></p> <p>1-teiliger Schuhkorb pro Klappe</p>  	<p><b>Tiefe 35 cm:</b></p> <p>2-teiliger Schuhkorb pro Klappe</p> <p>im hinteren Korb bis Schuhgröße 44, vorn bis 47/48</p>  <p><u>2-teiliger Schuhkorb enthält:</u></p> <p>1 Trenngitter</p> <p>Unterteilungen je nach Breite (siehe unten)</p> <p><u>Ansicht von oben:</u></p> <table style="width: 100%; text-align: center;"> <tr> <td>60 cm für 4 Paar</td> <td>80 cm für 6 Paar</td> <td>100 cm für 8 Paar Schuhe</td> </tr> <tr> <td></td> <td></td> <td></td> </tr> <tr> <td colspan="3">Trenngitter Unterteilungen</td> </tr> </table>	60 cm für 4 Paar	80 cm für 6 Paar	100 cm für 8 Paar Schuhe				Trenngitter Unterteilungen		
60 cm für 2 Paar	80 cm für 3 Paar	100 cm für 4 Paar Schuhe																		
Unterteilungen																				
60 cm für 4 Paar	80 cm für 6 Paar	100 cm für 8 Paar Schuhe																		
Trenngitter Unterteilungen																				

## Zubehör für Schuhschränke, Kommoden und Kleiderschränke

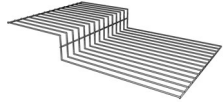

<p><b>Einlegeböden</b></p> <table border="1"> <thead> <tr> <th>Breite</th> <th>40 cm</th> <th>50 cm</th> <th>60 cm</th> <th>70 cm</th> <th>80 cm</th> </tr> </thead> <tbody> <tr> <td><b>Tiefe</b></td> <td></td> <td></td> <td></td> <td></td> <td></td> </tr> <tr> <td>Art.-Nr.</td> <td>27272</td> <td>27274</td> <td>27276</td> <td>27275</td> <td>27278</td> </tr> <tr> <td>35 cm PG 10</td> <td></td> <td></td> <td></td> <td></td> <td></td> </tr> <tr> <td>PG 20</td> <td></td> <td></td> <td></td> <td></td> <td></td> </tr> <tr> <td>Art.-Nr.</td> <td>27486</td> <td>27485</td> <td>27496</td> <td>27277</td> <td>27497</td> </tr> <tr> <td>45 cm PG 10</td> <td></td> <td></td> <td></td> <td></td> <td></td> </tr> <tr> <td>PG 20</td> <td></td> <td></td> <td></td> <td></td> <td></td> </tr> <tr> <td>Art.-Nr.</td> <td>27473</td> <td>27474</td> <td>27475</td> <td>27279</td> <td>27477</td> </tr> <tr> <td>60 cm PG 10</td> <td></td> <td></td> <td></td> <td></td> <td></td> </tr> <tr> <td>PG 20</td> <td></td> <td></td> <td></td> <td></td> <td></td> </tr> </tbody> </table> 	Breite	40 cm	50 cm	60 cm	70 cm	80 cm	<b>Tiefe</b>						Art.-Nr.	27272	27274	27276	27275	27278	35 cm PG 10						PG 20						Art.-Nr.	27486	27485	27496	27277	27497	45 cm PG 10						PG 20						Art.-Nr.	27473	27474	27475	27279	27477	60 cm PG 10						PG 20						<p><b>Schutzmatte für Einlegeböden</b></p> <p>transparent</p> <table border="1"> <thead> <tr> <th>Breite</th> <th>40 cm</th> <th>50 cm</th> <th>60 cm</th> <th>80 cm</th> <th>100 cm</th> </tr> </thead> <tbody> <tr> <td><b>Tiefe</b></td> <td></td> <td></td> <td></td> <td></td> <td>2-teilig</td> </tr> <tr> <td>Art.-Nr.</td> <td>97273</td> <td>97275</td> <td>97277</td> <td>97279</td> <td>97271</td> </tr> <tr> <td>35 cm PG 10</td> <td></td> <td></td> <td></td> <td></td> <td></td> </tr> <tr> <td>Art.-Nr.</td> <td>97283</td> <td>97285</td> <td>97287</td> <td>97289</td> <td>97281</td> </tr> <tr> <td>45 cm PG 10</td> <td></td> <td></td> <td></td> <td></td> <td></td> </tr> </tbody> </table>	Breite	40 cm	50 cm	60 cm	80 cm	100 cm	<b>Tiefe</b>					2-teilig	Art.-Nr.	97273	97275	97277	97279	97271	35 cm PG 10						Art.-Nr.	97283	97285	97287	97289	97281	45 cm PG 10					
Breite	40 cm	50 cm	60 cm	70 cm	80 cm																																																																																																		
<b>Tiefe</b>																																																																																																							
Art.-Nr.	27272	27274	27276	27275	27278																																																																																																		
35 cm PG 10																																																																																																							
PG 20																																																																																																							
Art.-Nr.	27486	27485	27496	27277	27497																																																																																																		
45 cm PG 10																																																																																																							
PG 20																																																																																																							
Art.-Nr.	27473	27474	27475	27279	27477																																																																																																		
60 cm PG 10																																																																																																							
PG 20																																																																																																							
Breite	40 cm	50 cm	60 cm	80 cm	100 cm																																																																																																		
<b>Tiefe</b>					2-teilig																																																																																																		
Art.-Nr.	97273	97275	97277	97279	97271																																																																																																		
35 cm PG 10																																																																																																							
Art.-Nr.	97283	97285	97287	97289	97281																																																																																																		
45 cm PG 10																																																																																																							



<p><b>Z-Drahtböden</b></p> <p>nur hinter Türen einsetzbar</p> 	<p><b>für Korpus-tiefe</b></p> <table border="1"> <tr> <td>20 cm</td> <td>Art.-Nr. 58876</td> </tr> <tr> <td>35 cm</td> <td>Art.-Nr. 58877</td> </tr> </table>	20 cm	Art.-Nr. 58876	35 cm	Art.-Nr. 58877	<p><b>für 60er Breite</b></p>
20 cm	Art.-Nr. 58876					
35 cm	Art.-Nr. 58877					



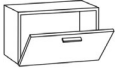

<p><b>Schrägböden</b></p> <p>nur hinter Türen einsetzbar bis Schuhgröße 42/43</p> 	<table border="1"> <thead> <tr> <th>Tiefe</th> <th>Breite</th> <th>40 cm</th> <th>50 cm</th> <th>60 cm</th> <th>80 cm</th> </tr> </thead> <tbody> <tr> <td>35 cm PG 10</td> <td>Art.-Nr.</td> <td>96984</td> <td>96985</td> <td>96986</td> <td>96988</td> </tr> </tbody> </table>	Tiefe	Breite	40 cm	50 cm	60 cm	80 cm	35 cm PG 10	Art.-Nr.	96984	96985	96986	96988
Tiefe	Breite	40 cm	50 cm	60 cm	80 cm								
35 cm PG 10	Art.-Nr.	96984	96985	96986	96988								

<p><b>Kissen</b></p> 	<table border="1"> <thead> <tr> <th>Breite</th> <th>60 cm</th> <th>60 cm</th> <th>100 cm</th> <th>100 cm</th> <th>120 cm</th> <th>120 cm</th> </tr> </thead> <tbody> <tr> <td><b>Tiefe</b></td> <td>anthrazit</td> <td>braun</td> <td>anthrazit</td> <td>braun</td> <td>anthrazit</td> <td>braun</td> </tr> <tr> <td>Art.-Nr.</td> <td>31962</td> <td>31963</td> <td>31964</td> <td>31965</td> <td>31966</td> <td>31967</td> </tr> <tr> <td>30 cm PG 10</td> <td></td> <td></td> <td></td> <td></td> <td></td> <td></td> </tr> </tbody> </table>	Breite	60 cm	60 cm	100 cm	100 cm	120 cm	120 cm	<b>Tiefe</b>	anthrazit	braun	anthrazit	braun	anthrazit	braun	Art.-Nr.	31962	31963	31964	31965	31966	31967	30 cm PG 10						
Breite	60 cm	60 cm	100 cm	100 cm	120 cm	120 cm																							
<b>Tiefe</b>	anthrazit	braun	anthrazit	braun	anthrazit	braun																							
Art.-Nr.	31962	31963	31964	31965	31966	31967																							
30 cm PG 10																													





<p><b>Stoffbox</b></p> <p>für Schuhkörbe</p> <p>Material: Polyester dunkelgrün mit Klettverschluss</p> 	<p>pro Stück</p> <p>Art.-Nr. 29955 18,-</p> <div style="border: 1px solid black; padding: 5px; width: fit-content;"> <p>B 24 x L 12 x H 25 cm</p> </div>
--	--

		Breite	50 cm	60 cm	80 cm	100 cm	120 cm	140 cm	160 cm
<b>1 Klappe</b> mit Gasdruckfeder  	Tiefe	Art.-Nr.	80090	80091	80092	80093	120 cm mit Mittelseite 80094	80095	80096
		35 cm	PG 10						
	45 cm	Art.-Nr.	80097	80098	80099	80100	80101	80102	80103
		PG 10							
		PG 20							
		PG 20							
<b>1 Schubkasten</b>  	Tiefe	Art.-Nr.	80104	80105	80106	80107	80108	80109	80110
		35 cm	PG 10						
	45 cm	Art.-Nr.	80111	80112	80113	80114	80115	80116	80117
		PG 10							
		PG 20							
		PG 20							

		Breite	50 cm	60 cm	80 cm	100 cm	120 cm	140 cm	160 cm
<b>1 Klappe</b> mit Gasdruckfeder  	Tiefe	Art.-Nr.	80120	80121	80122	80123	120 cm mit Mittelseite 80124	80556	80557
		35 cm	PG 10						
	45 cm	Art.-Nr.	80125	80126	80127	80128	80129	80558	80559
		PG 10							
		PG 20							
		PG 20							
<b>1 Großraum-</b> <b>schiebkasten</b>  	Tiefe	Art.-Nr.	80130	80131	80132	80133	80134		
		35 cm	PG 10						
	45 cm	Art.-Nr.	80135	80136	80137	80138	80139		
		PG 10							
		PG 20							
		PG 20							
<b>2 Schubkästen</b>  	Tiefe	Art.-Nr.	80140	80141	80142	80143	80144		
		35 cm	PG 10						
	45 cm	Art.-Nr.	80145	80146	80147	80148	80149		
		PG 10							
		PG 20							
		PG 20							





<b>1 Tür</b> mit 1 Einlegeboden  	Tiefe	Breite	40 cm	50 cm	60 cm	80 cm	100 cm	120 cm
		Art.-Nr.	80150	80151	80152	80153	80154	80155
	35 cm	PG 10						
		PG 20						
45 cm	Art.-Nr.	80156	80157	80158	80159	80160	80161	
	PG 10							
		PG 20						
Bitte Türanschlag links oder rechts angeben.								
<b>1 Schubkasten</b> <b>1 Großraum-</b> <b>schubkasten</b>  	Tiefe	Breite		50 cm	60 cm	80 cm	100 cm	120 cm
		Art.-Nr.		80162	80163	80164	80165	80166
	35 cm	PG 10						
		PG 20						
45 cm	Art.-Nr.		80167	80168	80169	80170	80171	
	PG 10							
		PG 20						
<b>1 Schubkasten</b> <b>1 Klappe</b> mit 1 Einlegeboden  	Tiefe	Breite	40 cm	50 cm	60 cm	80 cm	100 cm	120 cm
		Art.-Nr.	80172	80173	80174	80175	80176	80177
	35 cm	PG 10						
		PG 20						
45 cm	Art.-Nr.	80178	80179	80180	80181	80182	80183	
	PG 10							
		PG 20						
<b>3 Schubkästen</b>  	Tiefe	Breite	40 cm	50 cm	60 cm	80 cm	100 cm	120 cm
		Art.-Nr.	80184	80185	80186	80187	80188	80189
	35 cm	PG 10						
		PG 20						
45 cm	Art.-Nr.	80190	80191	80192	80193	80194	80195	
	PG 10							
		PG 20						
<b>1 Schubkasten</b> <b>1 Tür</b>  	Tiefe	Breite	40 cm	50 cm	60 cm	80 cm	100 cm	120 cm
		Art.-Nr.	80196	80197	80198	80199	80200	80201
	35 cm	PG 10						
		PG 20						
45 cm	Art.-Nr.	80202	80203	80204	80205	80206	80207	
	PG 10							
		PG 20						
Bitte Türanschlag links oder rechts angeben.								

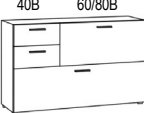

Alle Elemente (bis 3 Raster, Kleiderschränke nicht möglich) sind zum gleichen Preis auch wandhängend lieferbar.

<b>1 Tür</b> mit 1 Einlegeboden  	Tiefe	Breite	40 cm	50 cm	60 cm	80 cm	100 cm	120 cm
		Art.-Nr.	80208	80209	80210	80211	80212	80213
	35 cm	PG 10						
		PG 20						
45 cm	Art.-Nr.	80214	80215	80216	80217	80218	80219	
	PG 10							
Bitte Türanschlag links oder rechts angeben.		PG 20						
<b>1 Schubkasten</b> <b>1 Tür</b> mit 1 Einlegeboden  	Tiefe	Breite		50 cm	60 cm	80 cm	100 cm	120 cm
		Art.-Nr.		80220	80221	80222	80223	80224
	35 cm	PG 10						
		PG 20						
45 cm	Art.-Nr.		80225	80226	80227	80228	80229	
	PG 10							
Bitte Türanschlag links oder rechts angeben.		PG 20						
<b>2 Schubkästen</b> <b>1 Großraum-</b> <b>schubkasten</b>  	Tiefe	Breite	40 cm	50 cm	60 cm	80 cm	100 cm	120 cm
		Art.-Nr.	80230	80231	80232	80233	80234	80235
	35 cm	PG 10						
		PG 20						
45 cm	Art.-Nr.	80236	80237	80238	80239	80240	80241	
	PG 10							
		PG 20						
<b>2 Schubkästen</b> <b>1 Klappe</b> mit 1 Einlegeboden  	Tiefe	Breite	40 cm	50 cm	60 cm	80 cm	100 cm	120 cm
		Art.-Nr.	80242	80243	80244	80245	80246	80247
	35 cm	PG 10						
		PG 20						
45 cm	Art.-Nr.	80248	80249	80250	80251	80252	80253	
	PG 10							
		PG 20						
<b>4 Schubkästen</b>  	Tiefe	Breite		50 cm	60 cm	80 cm	100 cm	120 cm
		Art.-Nr.		80254	80255	80256	80257	80258
	35 cm	PG 10						
		PG 20						
45 cm	Art.-Nr.		80259	80260	80261	80262	80263	
	PG 10							
		PG 20						

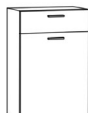

<b>2 Schubkästen</b> <b>2 Klappen</b> 1 Mittelseite  Abb. links	<b>Breite</b>	100 cm	120 cm
	<b>Tiefe</b>		
	<b>Art.-Nr.</b>	<b>80270 li</b>	<b>80271 li</b>
	<b>Art.-Nr.</b>	<b>80274 re</b>	<b>80275 re</b>
	PG 10		
	PG 20		
	<b>Art.-Nr.</b>	<b>80272 li</b>	<b>80273 li</b>
	<b>Art.-Nr.</b>	<b>80276 re</b>	<b>80277 re</b>
45 cm	PG 10		
	PG 20		

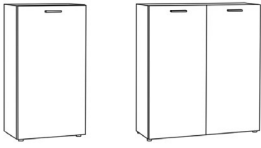
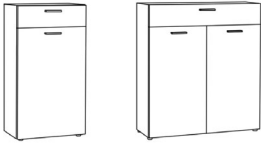

## Elemente, 2,5 Raster hoch - 90 cm

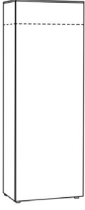
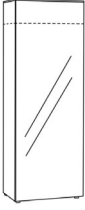
<b>1 Tür</b> mit 2 Einlegeböden  	<b>Tiefe</b>		40 cm	50 cm	60 cm	80 cm	100 cm
	<b>Breite</b>					2 Türen	2 Türen mit Mittelseite
	<b>Art.-Nr.</b>		<b>80280</b>	<b>80281</b>	<b>80282</b>	<b>80283</b>	<b>80284</b>
	PG 10						
	PG 20						
	<b>Art.-Nr.</b>		<b>80285</b>	<b>80286</b>	<b>80287</b>	<b>80288</b>	<b>80289</b>
45 cm	PG 10						
	PG 20						
Bitte Türanschlag links oder rechts angeben.							
<b>1 Schubkasten</b> <b>1 Tür</b> mit 1 Einlegeboden  	<b>Tiefe</b>			50 cm	60 cm	80 cm	100 cm
	<b>Breite</b>					2 Türen	2 Türen mit Mittelseite
	<b>Art.-Nr.</b>			<b>80290</b>	<b>80291</b>	<b>80292</b>	<b>80293</b>
	PG 10						
	PG 20						
	<b>Art.-Nr.</b>			<b>80294</b>	<b>80295</b>	<b>80296</b>	<b>80297</b>
45 cm	PG 10						
	PG 20						
Bitte Türanschlag links oder rechts angeben.							
<b>1 Schubkasten</b> <b>2 Klappen</b> mit 2 Einlegeböden 	<b>Tiefe</b>			50 cm	60 cm	80 cm	100 cm
	<b>Breite</b>						mit Mittelseite
	<b>Art.-Nr.</b>			<b>80298</b>	<b>80299</b>	<b>80300</b>	<b>80301</b>
	PG 10						
	PG 20						
	<b>Art.-Nr.</b>			<b>80302</b>	<b>80303</b>	<b>80304</b>	<b>80305</b>
45 cm	PG 10						
	PG 20						

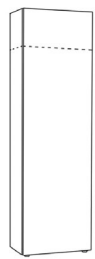
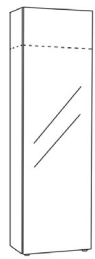
<b>1 Tür</b> mit 2 Einlegeböden  	Tiefe	Breite	40 cm	50 cm	60 cm	80 cm	100 cm
			2 Türen	2 Türen mit Mittelseite			
	35 cm	Art.-Nr.	80306	80307	80308	80309	80310
		PG 10 PG 20					
45 cm	Art.-Nr.	80311	80312	80313	80314	80315	
	PG 10 PG 20						
Bitte Türanschlag links oder rechts angeben.							
<b>1 Schubkasten</b> <b>1 Tür</b> mit 2 Einlegeböden  	Tiefe	Breite	50 cm	60 cm	80 cm	100 cm	
			2 Türen	2 Türen mit Mittelseite			
	35 cm	Art.-Nr.	80316	80317	80318	80319	
		PG 10 PG 20					
45 cm	Art.-Nr.	80320	80321	80322	80323		
	PG 10 PG 20						
Bitte Türanschlag links oder rechts angeben.							
<b>2 Schubkästen</b> <b>1 Tür</b> mit 1 Einlegeboden  	Tiefe	Breite	50 cm	60 cm	80 cm	100 cm	
			2 Türen	2 Türen mit Mittelseite			
	35 cm	Art.-Nr.	80324	80325	80326	80327	
		PG 10 PG 20					
45 cm	Art.-Nr.	80328	80329	80330	80331		
	PG 10 PG 20						
Bitte Türanschlag links oder rechts angeben.							
<b>2 Schubkästen</b> <b>2 Klappen</b> mit 2 Einlegeböden  	Tiefe	Breite	50 cm	60 cm	80 cm	100 cm	
			mit Mittelseite	80335			
	35 cm	Art.-Nr.	80332	80333	80334		
		PG 10 PG 20					
45 cm	Art.-Nr.	80336	80337	80338	80339		
	PG 10 PG 20						

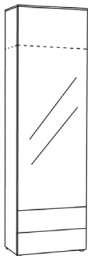
<b>1 Tür</b>		<b>Tiefe</b>	<b>Breite</b>	40 cm	50 cm	60 cm	60 cm	80 cm
				3 E-Böden	ausz. Kleiderstange	ausz. Kleiderstange	5 Z-Böden	ausz. Kleiderstange
<p><u>innen bei Tiefe 20 cm:</u> 1 Konstruktionsboden 3 Einlegeböden</p>			<b>Art.-Nr.</b>	<b>80350</b>	<b>80351</b>	<b>80352</b>	<b>80353</b>	<b>80354</b>
<p><u>innen bei den Tiefen 35 &amp; 45 cm:</u> bei 40 cm Breite: 1 Konstruktionsboden 3 Einlegeböden ab 50 cm Breite: 1 Konstruktionsboden 1 ausziehbare Kleiderstange</p>			20 cm	PG 10 PG 20				
<p>bei 60 cm Breite: als Alternative zur Kleiderstange können Sie 5 Z-Böden wählen</p>			35 cm	PG 10 PG 20	<b>80355</b>	<b>80356</b>	<b>80357</b>	<b>80358</b>
				45 cm				<b>80363</b>
Bitte Türanschlag links oder rechts angeben.								
<b>1 Spiegeltür</b>		<b>Tiefe</b>	<b>Breite</b>	40 cm	50 cm	60 cm	60 cm	80 cm
Nur Pushbeschlag möglich!				3 E-Böden	ausz. Kleiderstange	ausz. Kleiderstange	5 Z-Böden	ausz. Kleiderstange mit 2 Türen
<p><u>innen bei Tiefe 20 cm:</u> 1 Konstruktionsboden 3 Einlegeböden</p>			<b>Art.-Nr.</b>	<b>80364</b>	<b>80365</b>	<b>80366</b>	<b>80367</b>	<b>80368</b>
<p><u>innen bei den Tiefen 35 &amp; 45 cm:</u> bei 40 cm Breite: 1 Konstruktionsboden 3 Einlegeböden ab 50 cm Breite: 1 Konstruktionsboden 1 ausziehbare Kleiderstange</p>			20 cm	PG 10 PG 20				
<p>bei 60 cm Breite: als Alternative zur Kleiderstange können Sie 5 Z-Böden wählen</p>			35 cm	PG 10 PG 20	<b>80369</b>	<b>80370</b>	<b>80371</b>	<b>80372</b>
				45 cm				<b>80377</b>
Bitte Türanschlag links oder rechts angeben.								

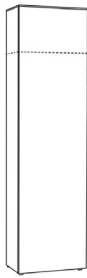
<b>1 Tür</b>								
<p><u>innen:</u> bei 40 cm Breite: 1 Konstruktionsböden 4 Einlegeböden ab 50 cm Breite: 1 Konstruktionsboden 1 ausziehbare Kleiderstange bei 60 cm Breite: als Alternative zur Kleiderstange können Sie 6 Z-Böden wählen immer bei 60 cm Tiefe: 1 Konstruktionsboden 1 Querkleiderstange Bei Tiefe 20 cm ist keine Kleiderstange vorhanden. Bitte Türanschlag links oder rechts angeben.</p>		<b>Tiefe</b>	<b>Breite</b>	40 cm 4 E-Böden	50 cm ausz. Kleiderstange	60 cm ausz. Kleiderstange	60 cm 6 Z-Böden	80 cm ausz. Kleiderstange mit 2 Türen
		20 cm	<b>Art.-Nr.</b> PG 10 PG 20	<b>80380</b>	<b>80381</b>	<b>80382</b>	<b>80383</b>	<b>80384</b>
		35 cm	<b>Art.-Nr.</b> PG 10 PG 20	<b>80385</b>	<b>80386</b>	<b>80387</b>	<b>80388</b>	<b>80389</b>
		45 cm	<b>Art.-Nr.</b> PG 10 PG 20	<b>80390</b>	<b>80391</b>	<b>80392</b>	<b>80393</b>	<b>80393</b>
		60 cm	<b>Art.-Nr.</b> PG 10 PG 20	<b>80394</b>	<b>80395</b>	<b>80396</b>	<b>80397</b>	<b>80397</b>
<b>1 Spiegeltür</b>								
<p>Nur Pushbeschlag möglich! <u>innen:</u> bei 40 cm Breite: 1 Konstruktionsböden 4 Einlegeböden ab 50 cm Breite: 1 Konstruktionsboden 1 ausziehbare Kleiderstange bei 60 cm Breite: als Alternative zur Kleiderstange können Sie 6 Z-Böden wählen immer bei 60 cm Tiefe: 1 Konstruktionsboden 1 Querkleiderstange Bei Tiefe 20 cm ist keine Kleiderstange vorhanden. Bitte Türanschlag links oder rechts angeben.</p>		<b>Tiefe</b>	<b>Breite</b>	40 cm 4 E-Böden	50 cm ausz. Kleiderstange	60 cm ausz. Kleiderstange	60 cm 6 Z-Böden	80 cm ausz. Kleiderstange mit 2 Türen
		20 cm	<b>Art.-Nr.</b> PG 10 PG 20	<b>80400</b>	<b>80401</b>	<b>80402</b>	<b>80403</b>	<b>80404</b>
		35 cm	<b>Art.-Nr.</b> PG 10 PG 20	<b>80405</b>	<b>80406</b>	<b>80407</b>	<b>80408</b>	<b>80409</b>
		45 cm	<b>Art.-Nr.</b> PG 10 PG 20	<b>80410</b>	<b>80411</b>	<b>80412</b>	<b>80413</b>	<b>80413</b>
		60 cm	<b>Art.-Nr.</b> PG 10 PG 20	<b>80414</b>	<b>80415</b>	<b>80416</b>	<b>80417</b>	<b>80417</b>
<b>1 Tür 2 Schubkästen</b>								
<p><u>innen:</u> bei 40 cm Breite: 2 Konstruktionsböden 3 Einlegeböden ab 50 cm Breite: 1 Konstruktionsboden 1 ausziehbare Kleiderstange immer bei 60 cm Tiefe: 1 Konstruktionsboden 1 Querkleiderstange Bitte Türanschlag links oder rechts angeben.</p>		<b>Tiefe</b>	<b>Breite</b>	40 cm 3 E-Böden	50 cm ausz. Kleiderstange	60 cm ausz. Kleiderstange	80 cm ausz. Kleiderstange mit 2 Türen	
		35 cm	<b>Art.-Nr.</b> PG 10 PG 20	<b>80420</b>	<b>80421</b>	<b>80422</b>	<b>80423</b>	
		45 cm	<b>Art.-Nr.</b> PG 10 PG 20	<b>80424</b>	<b>80425</b>	<b>80426</b>	<b>80427</b>	
		60 cm	<b>Art.-Nr.</b> PG 10 PG 20	<b>80428</b>	<b>80429</b>	<b>80430</b>	<b>80431</b>	
<b>1 Spiegeltür 2 Schubkästen</b>								
<p>Nur Pushbeschlag möglich! <u>innen:</u> bei 40 cm Breite: 2 Konstruktionsböden 3 Einlegeböden ab 50 cm Breite: 1 Konstruktionsboden 1 ausziehbare Kleiderstange immer bei 60 cm Tiefe: 1 Konstruktionsboden 1 Querkleiderstange Bitte Türanschlag links oder rechts angeben.</p>		<b>Tiefe</b>	<b>Breite</b>	40 cm 3 E-Böden	50 cm ausz. Kleiderstange	60 cm ausz. Kleiderstange	80 cm ausz. Kleiderstange mit 2 Türen	
		35 cm	<b>Art.-Nr.</b> PG 10 PG 20	<b>80432</b>	<b>80433</b>	<b>80434</b>	<b>80435</b>	
		45 cm	<b>Art.-Nr.</b> PG 10 PG 20	<b>80436</b>	<b>80437</b>	<b>80438</b>	<b>80439</b>	
		60 cm	<b>Art.-Nr.</b> PG 10 PG 20	<b>80440</b>	<b>80441</b>	<b>80442</b>	<b>80443</b>	

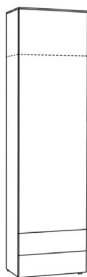
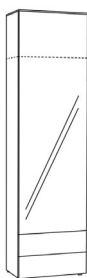
<b>1 Tür</b> 		<b>Tiefe</b> 20 cm 35 cm 45 cm 60 cm	<b>Breite</b> 40 cm 50 cm 60 cm 60 cm 80 cm	4 E-Böden ausz. Kleiderstange ausz. Kleiderstange 6 Z-Böden ausz. Kleiderstange mit 2 Türen	<b>Art.-Nr.</b> 80450 80455 80460 80464	<b>Art.-Nr.</b> 80451 80456 80461 80465	<b>Art.-Nr.</b> 80452 80457 80462 80466	<b>Art.-Nr.</b> 80453 80458 80463 80467	PG 10 PG 20 PG 10 PG 20 PG 10 PG 20 PG 10 PG 20
innen: bei 40 cm Breite: 1 Konstruktionsböden 4 Einlegeböden ab 50 cm Breite: 1 Konstruktionsboden 1 ausziehbare Kleiderstange bei 60 cm Breite: als Alternative zur Kleiderstange können Sie 6 Z-Böden wählen immer bei 60 cm Tiefe: 1 Konstruktionsboden 1 Querkleiderstange Bei Tiefe 20 cm ist keine Kleiderstange vorhanden. Bitte Türanschlag links oder rechts angeben.									
<b>1 Spiegeltür</b> 		<b>Tiefe</b> 20 cm 35 cm 45 cm 60 cm	<b>Breite</b> 40 cm 50 cm 60 cm 60 cm 80 cm	4 E-Böden ausz. Kleiderstange ausz. Kleiderstange 6 Z-Böden ausz. Kleiderstange mit 2 Türen	<b>Art.-Nr.</b> 80470 80475 80480 80484	<b>Art.-Nr.</b> 80471 80476 80481 80485	<b>Art.-Nr.</b> 80472 80477 80482 80486	<b>Art.-Nr.</b> 80473 80478 80483 80487	PG 10 PG 20 PG 10 PG 20 PG 10 PG 20 PG 10 PG 20
Nur Pushbeschlag möglich! innen: bei 40 cm Breite: 1 Konstruktionsböden 4 Einlegeböden ab 50 cm Breite: 1 Konstruktionsboden 1 ausziehbare Kleiderstange bei 60 cm Breite: als Alternative zur Kleiderstange können Sie 6 Z-Böden wählen immer bei 60 cm Tiefe: 1 Konstruktionsboden 1 Querkleiderstange Bei Tiefe 20 cm ist keine Kleiderstange vorhanden. Bitte Türanschlag links oder rechts angeben.									
<b>1 Tür</b> <b>2 Schubkästen</b> 		<b>Tiefe</b> 35 cm 45 cm 60 cm	<b>Breite</b> 40 cm 50 cm 60 cm 80 cm	3 E-Böden ausz. Kleiderstange ausz. Kleiderstange ausz. Kleiderstange mit 2 Türen	<b>Art.-Nr.</b> 80488 80492 80496	<b>Art.-Nr.</b> 80489 80493 80497	<b>Art.-Nr.</b> 80490 80494 80498	<b>Art.-Nr.</b> 80491 80495 80499	PG 10 PG 20 PG 10 PG 20 PG 10 PG 20
innen: bei 40 cm Breite: 2 Konstruktionsböden 3 Einlegeböden ab 50 cm Breite: 1 Konstruktionsboden 1 ausziehbare Kleiderstange immer bei 60 cm Tiefe: 1 Konstruktionsboden 1 Querkleiderstange Bitte Türanschlag links oder rechts angeben.									
<b>1 Spiegeltür</b> <b>2 Schubkästen</b> 		<b>Tiefe</b> 35 cm 45 cm 60 cm	<b>Breite</b> 40 cm 50 cm 60 cm 80 cm	3 E-Böden ausz. Kleiderstange ausz. Kleiderstange ausz. Kleiderstange mit 2 Türen	<b>Art.-Nr.</b> 80500 80504 80508	<b>Art.-Nr.</b> 80501 80505 80509	<b>Art.-Nr.</b> 80502 80506 80510	<b>Art.-Nr.</b> 80503 80507 80511	PG 10 PG 20 PG 10 PG 20 PG 10 PG 20
Nur Pushbeschlag möglich! innen: bei 40 cm Breite: 2 Konstruktionsböden 3 Einlegeböden ab 50 cm Breite: 1 Konstruktionsboden 1 ausziehbare Kleiderstange immer bei 60 cm Tiefe: 1 Konstruktionsboden 1 Querkleiderstange Bitte Türanschlag links oder rechts angeben.									

## Eckkorpus

innen:

- bis 3 Raster befinden sich immer Einlegeböden im Korpus
- im größeren Schrank bei 5,5R im größeren Stauraum (rechts) 1 Konstruktionsboden mit Kleiderstange (links E-Böden)

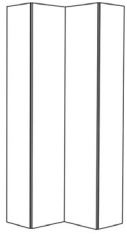

Draufsicht:



Abb. rechts

Tiefe	Breite	75 / 75 cm		Tiefe	Breite	85 / 85 cm	
35 cm				45 cm			
1 Raster 36 cm	Art.-Nr. PG 10 PG 20	80520 li	80521 re	1 Raster 36 cm	Art.-Nr. PG 10 PG 20	80540 li	80541 re
1,5 Raster 54 cm	Art.-Nr. PG 10 PG 20	80522 li	80523 re	1,5 Raster 54 cm	Art.-Nr. PG 10 PG 20	80542 li	80543 re
2 Raster 72 cm	Art.-Nr. PG 10 PG 20	80524 li	80525 re	2 Raster 72 cm	Art.-Nr. PG 10 PG 20	80544 li	80545 re
2,5 Raster 90 cm	Art.-Nr. PG 10 PG 20	80526 li	80527 re	2,5 Raster 90 cm	Art.-Nr. PG 10 PG 20	80546 li	80547 re
3 Raster 108 cm	Art.-Nr. PG 10 PG 20	80528 li	80529 re	3 Raster 108 cm	Art.-Nr. PG 10 PG 20	80548 li	80549 re
5,5 Raster 198 cm	Art.-Nr. PG 10 PG 20	80530 li	80531 re	5,5 Raster 198 cm	Art.-Nr. PG 10 PG 20	80550 li	80551 re
6 Raster 216 cm	Art.-Nr. PG 10 PG 20	80532 li	80533 re	6 Raster 216 cm	Art.-Nr. PG 10 PG 20	80552 li	80553 re

## Aufsatzelemente für Kleiderschränke bzw. Panelüberbau, 1 Raster hoch - 36 cm

1 Tür ohne Abdeckblatt! Korpusbauweise: Gehrung	Tiefe	Breite	40 cm	50 cm	60 cm	80 cm	100 cm	120 cm
	35 cm	Art.-Nr. PG 10 PG 20	80560	80561	80562	80563	2 Türen mit Mittelseite 80564	2 Türen mit Mittelseite 80565
	45 cm	Art.-Nr. PG 10 PG 20	80566	80567	80568	80569	80570	80571
Nur wandhängend möglich. Bitte Türanschlag links oder rechts angeben.	60 cm	Art.-Nr. PG 10 PG 20	80572*	80573*	80574*	80575*	80576*	80577*

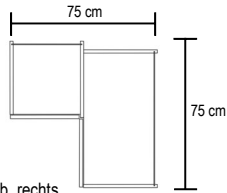

## Aufsatzelemente für Kleiderschränke bzw. Panelüberbau, 1,5 Raster hoch - 54 cm

1 Tür mit 1 Einlegeboden ohne Abdeckblatt! Korpusbauweise: Gehrung	Tiefe	Breite	40 cm	50 cm	60 cm	80 cm	100 cm	120 cm
	35 cm	Art.-Nr. PG 10 PG 20	80580	80581	80582	80583	2 Türen mit Mittelseite 80584	2 Türen mit Mittelseite 80585
	45 cm	Art.-Nr. PG 10 PG 20	80586	80587	80588	80589	80590	80591
Nur wandhängend möglich. Bitte Türanschlag links oder rechts angeben.	60 cm	Art.-Nr. PG 10 PG 20	80592*	80593*	80594*	80595*	80596*	80597*

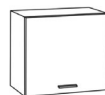

Diese Elemente sind zum gleichen Preis (bis 3 Raster) auch als Hängekorpus lieferbar.  
\* Bei Korpus-tiefe 60 cm muss immer ein Schwerlasthängebeschlag eingeplant werden.

Art.-Nr. 27701 51,-

<b>Korpus</b>		<b>Breite</b>	40 cm	50 cm	60 cm	80 cm	100 cm ⊕ ohne Mittelseite	100 cm mit Mittelseite	120 cm ⊕ ohne Mittelseite	120 cm mit Mittelseite
und Drehfuß	<b>für Höhe</b>	<b>Art.-Nr.</b>	<b>80740</b>	<b>80751</b>	<b>80762</b>	<b>80773</b>	<b>80784</b>	<b>80789</b>	<b>80794</b>	<b>80797</b>
<b>Tiefe 35 cm</b>	1 Raster 36 cm hoch	PG 10 PG 20								
Materialstärke 19 mm	1,5 Raster 54 cm hoch	<b>Art.-Nr.</b>	<b>80741</b>	<b>80752</b>	<b>80763</b>	<b>80774</b>	<b>80785</b>	<b>80790</b>	<b>80795</b>	<b>80798</b>
Ab 4,5 Raster hat der Korpus serienmäßig einen fest verleimten Konstruktionsboden.	2 Raster 72 cm hoch	<b>Art.-Nr.</b>	<b>80742</b>	<b>80753</b>	<b>80764</b>	<b>80775</b>	<b>80786</b>	<b>80791</b>	<b>80796</b>	<b>80799</b>
	2,5 Raster 90 cm hoch	<b>Art.-Nr.</b>	<b>80743</b>	<b>80754</b>	<b>80765</b>	<b>80776</b>	<b>80787</b>	<b>80792</b>		
	3 Raster 108 cm hoch	<b>Art.-Nr.</b>	<b>80744</b>	<b>80755</b>	<b>80766</b>	<b>80777</b>	<b>80788</b>	<b>80793</b>		
	3,5 Raster 126 cm hoch	<b>Art.-Nr.</b>	<b>80745</b>	<b>80756</b>	<b>80767</b>	<b>80778</b>				
	4 Raster 144 cm hoch	<b>Art.-Nr.</b>	<b>80746</b>	<b>80757</b>	<b>80768</b>	<b>80779</b>				
	4,5 Raster 162 cm hoch	<b>Art.-Nr.</b>	<b>80747</b>	<b>80758</b>	<b>80769</b>	<b>80780</b>				
	5 Raster 180 cm hoch	<b>Art.-Nr.</b>	<b>80748</b>	<b>80759</b>	<b>80770</b>	<b>80781</b>				
	5,5 Raster 198 cm hoch	<b>Art.-Nr.</b>	<b>80749</b>	<b>80760</b>	<b>80771</b>	<b>80782</b>				
	6 Raster 216 cm hoch	<b>Art.-Nr.</b>	<b>80750</b>	<b>80761</b>	<b>80772</b>	<b>80783</b>				

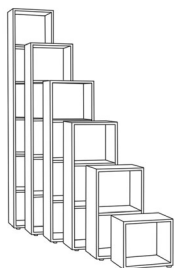

<b>Korpus</b>		<b>Breite</b>	40 cm	50 cm	60 cm	80 cm	100 cm ⊕ ohne Mittelseite	100 cm mit Mittelseite	120 cm ⊕ ohne Mittelseite	120 cm mit Mittelseite
und Drehfuß	<b>für Höhe</b>	<b>Art.-Nr.</b>	<b>80800</b>	<b>80811</b>	<b>80822</b>	<b>80833</b>	<b>80844</b>	<b>80849</b>	<b>80854</b>	<b>80857</b>
<b>Tiefe 45 cm</b>	1 Raster 36 cm hoch	PG 10 PG 20								
Materialstärke 19 mm	1,5 Raster 54 cm hoch	<b>Art.-Nr.</b>	<b>80801</b>	<b>80812</b>	<b>80823</b>	<b>80834</b>	<b>80845</b>	<b>80850</b>	<b>80855</b>	<b>80858</b>
Ab 4,5 Raster hat der Korpus serienmäßig einen fest verleimten Konstruktionsboden.	2 Raster 72 cm hoch	<b>Art.-Nr.</b>	<b>80802</b>	<b>80813</b>	<b>80824</b>	<b>80835</b>	<b>80846</b>	<b>80851</b>	<b>80856</b>	<b>80859</b>
	2,5 Raster 90 cm hoch	<b>Art.-Nr.</b>	<b>80803</b>	<b>80814</b>	<b>80825</b>	<b>80836</b>	<b>80847</b>	<b>80852</b>		
	3 Raster 108 cm hoch	<b>Art.-Nr.</b>	<b>80804</b>	<b>80815</b>	<b>80826</b>	<b>80837</b>	<b>80848</b>	<b>80853</b>		
	3,5 Raster 126 cm hoch	<b>Art.-Nr.</b>	<b>80805</b>	<b>80816</b>	<b>80827</b>	<b>80838</b>				
	4 Raster 144 cm hoch	<b>Art.-Nr.</b>	<b>80806</b>	<b>80817</b>	<b>80828</b>	<b>80839</b>				
	4,5 Raster 162 cm hoch	<b>Art.-Nr.</b>	<b>80807</b>	<b>80818</b>	<b>80829</b>	<b>80840</b>				
	5 Raster 180 cm hoch	<b>Art.-Nr.</b>	<b>80808</b>	<b>80819</b>	<b>80830</b>	<b>80841</b>				
	5,5 Raster 198 cm hoch	<b>Art.-Nr.</b>	<b>80809</b>	<b>80820</b>	<b>80831</b>	<b>80842</b>				
	6 Raster 216 cm hoch	<b>Art.-Nr.</b>	<b>80810</b>	<b>80821</b>	<b>80832</b>	<b>80843</b>				

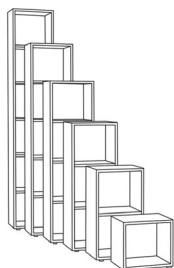

- Breiten-, Höhen- und Tiefenkürzung: Art.-Nr. **97712** à  
Diese Elemente sind zum gleichen Preis auch als Hängekorpus lieferbar.

- ⊕ 100 und 120 cm breite Korpuse ohne Mittelseite: Nur für Planungen mit Großraumschubkästen und Schubkastenblöcken (Metalltraverse).

## Korpuse für die individuelle Planung

Korpushöhe zzgl. Drehfüße (1,8 cm) + Abdeckblatt  
Erforderliche Abschlusseiten und Abdeckblätter ab S. 34

Korpus und Drehfuß	für Höhe	Breite	40 cm	50 cm	60 cm	80 cm	100 cm ①	100 cm
		Art.-Nr.	80860	80871	80882	80893	ohne Mittelseite 80904	mit Mittelseite 80909
<b>Tiefe 60 cm</b>	1 Raster <i>36 cm hoch</i>	Art.-Nr.						
Materialstärke 19 mm		PG 10						
		PG 20						
Ab 4,5 Raster hat der Korpus serienmäßig einen fest verleimten Konstruktionsboden.	1,5 Raster <i>54 cm hoch</i>	Art.-Nr.	80861	80872	80883	80894	80905	80910
		PG 10						
		PG 20						

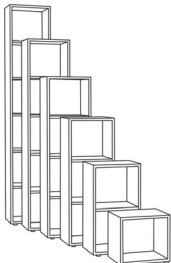
- Breiten-, Höhen- und Tiefenkürzung: Art.-Nr. **97712** à  
Elemente bis einschließlich 4,5R sind auch als Hängekorpus lieferbar.

Hierbei muss zwingend ein Schwerlasthängebeschlag mitbestellt werden. Art.-Nr. **27701** à

- ① 100 und 120 cm breite Korpuse ohne Mittelseite: Nur für Planungen mit Großraumschubkästen und Schubkastenblöcken (Metalltraverse).

## Tür

19 mm stark  
für Korpus

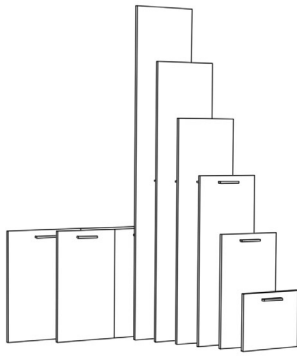

	für Höhe	für Breite	40 cm	50 cm	60 cm
1 Raster	<b>Art.-Nr.</b> PG 10 PG 20		<b>24012</b>	<b>24014</b>	<b>24015</b>
1,5 Raster	<b>Art.-Nr.</b> PG 10 PG 20		<b>24082</b>	<b>24084</b>	<b>24085</b>
2 Raster	<b>Art.-Nr.</b> PG 10 PG 20		<b>24022</b>	<b>24024</b>	<b>24025</b>
2,5 Raster	<b>Art.-Nr.</b> PG 10 PG 20		<b>24092</b>	<b>24094</b>	<b>24095</b>
3 Raster	<b>Art.-Nr.</b> PG 10 PG 20		<b>24032</b>	<b>24034</b>	<b>24035</b>
3,5 Raster	<b>Art.-Nr.</b> PG 10 PG 20		<b>24033</b>	<b>24043</b>	<b>24053</b>
4 Raster	<b>Art.-Nr.</b> PG 10 PG 20		<b>24042</b>	<b>24044</b>	<b>24045</b>
4,5 Raster	<b>Art.-Nr.</b> PG 10 PG 20		<b>24016</b>	<b>24023</b>	<b>24026</b>
5 Raster	<b>Art.-Nr.</b> PG 10 PG 20		<b>24052</b>	<b>24054</b>	<b>24055</b>
5,5 Raster	<b>Art.-Nr.</b> PG 10 PG 20		<b>24072</b>	<b>24074</b>	<b>24075</b>
6 Raster	<b>Art.-Nr.</b> PG 10 PG 20		<b>24062</b>	<b>24064</b>	<b>24065</b>

Breiten- / Höhenkürzungen pro Tür:

**Art.-Nr.**

**97713**

# GEZA

## Spiegeltür

19 mm stark  
für Korpus

Nur für Pushbeschlag möglich.

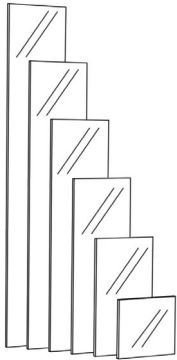

	für Höhe	für Breite	40 cm	50 cm	60 cm
1 Raster	<b>Art.-Nr.</b> PG 10 PG 20	<b>24800</b>	<b>24810</b>	<b>24820</b>	
1,5 Raster	<b>Art.-Nr.</b> PG 10 PG 20	<b>24801</b>	<b>24811</b>	<b>24821</b>	
2 Raster	<b>Art.-Nr.</b> PG 10 PG 20	<b>24802</b>	<b>24812</b>	<b>24822</b>	
2,5 Raster	<b>Art.-Nr.</b> PG 10 PG 20	<b>24803</b>	<b>24813</b>	<b>24823</b>	
3 Raster	<b>Art.-Nr.</b> PG 10 PG 20	<b>24804</b>	<b>24814</b>	<b>24824</b>	
3,5 Raster	<b>Art.-Nr.</b> PG 10 PG 20	<b>24805</b>	<b>24815</b>	<b>24825</b>	
4 Raster	<b>Art.-Nr.</b> PG 10 PG 20	<b>24806</b>	<b>24816</b>	<b>24826</b>	
4,5 Raster	<b>Art.-Nr.</b> PG 10 PG 20	<b>24807</b>	<b>24817</b>	<b>24827</b>	
5 Raster	<b>Art.-Nr.</b> PG 10 PG 20	<b>24808</b>	<b>24818</b>	<b>24828</b>	
5,5 Raster	<b>Art.-Nr.</b> PG 10 PG 20	<b>24809</b>	<b>24819</b>	<b>24829</b>	
6 Raster	<b>Art.-Nr.</b> PG 10 PG 20	<b>24830</b>	<b>24831</b>	<b>24832</b>	

Breiten- / Höhenkürzungen pro Tür:

**Art.-Nr. 97713**

## Stoffboxen

für Schubkästen  
4 verschiedene Sets

Material: Polyester dunkelgrau  
mit rutschfesten Noppen



**Set 1: Art.-Nr. 29951**

B 13 x L 13 cm	B 13 x L 13 cm
B 13 x L 13 cm	B 13 x L 13 cm

**Set 2: Art.-Nr. 29952**

B 10 x L 26 cm	B 10 x L 26 cm	B 10 x L 26 cm	B 10 x L 26 cm
-------------------	-------------------	-------------------	-------------------

**Set 3: Art.-Nr. 29953**

B 13 x L 13 cm	B 10 x L 26 cm	B 26 x L 26 cm
B 13 x L 13 cm		

**Set 4: Art.-Nr. 29954**

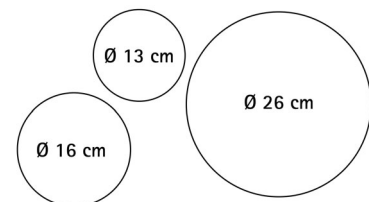

## Zargenlackierung

**Art.-Nr. 27756**

Schubkastenzarge und -boden in Korpusfarbe lackiert. Mehrpreis pro Schubkasten.  
Bei Schubkästen mit Mittelseite befinden sich 2 Schubkastenzargen im Korpus.

## Furnierung der Zarge

**Art.-Nr. 27758**

Schubkastenzarge und -boden in Holz Ausführung furniert. Mehrpreis pro Schubkasten.  
Bei Schubkästen mit Mittelseite befinden sich 2 Schubkastenzargen im Korpus.

Klappen (schlicht)	Höhe	Breite						
		40 cm	50 cm	60 cm	80 cm	100 cm	120 cm	
für Korpus	1 Raster	Art.-Nr. 24112	24114	24116	24118	24120	24121	
		PG 10						
		PG 20						
		Breitenkürzung: Art.-Nr. 97714						

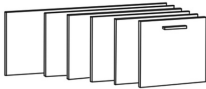

Ausstattung der Klappen mit hochwertiger Gasdruckfeder, als Klappenstütze (für die Öffnung nach oben) oder Klappenbremse (für die Öffnung nach unten).  
Ab 100 cm serienmäßig mit 2 Gasdruckfedern.

Schubkasten	Tiefe	Breite							100 cm	120 cm
		40 cm	50 cm	60 cm	80 cm	100 cm ohne Mittelseite	120 cm ohne Mittelseite	100 cm mit Mittelseite	120 cm mit Mittelseite	
für 1/3 Raster Höhe für Korpus	für Korpus-tiefe 35 cm	Art.-Nr. 26201	26202	26203	26205	26206	26207	26208	26209	
		PG 10								
		PG 20								
	für Korpus-tiefe 45 cm	Art.-Nr. 26211	26212	26213	26215	26216	26217	26218	26219	
		PG 10								
		PG 20								
	für Korpus-tiefe 60 cm	Art.-Nr. 26231	26232	26233	26235	26236		26238		
		PG 10								
		PG 20								
Serienmäßig mit Vollauszug und gedämpftem Selbsteinzug!		Breitenkürzung Schubkasten: Art.-Nr.: 97715								



Schubkasten	Tiefe	Breite							100 cm	120 cm
		40 cm	50 cm	60 cm	80 cm	100 cm ohne Mittelseite	120 cm ohne Mittelseite	100 cm mit Mittelseite	120 cm mit Mittelseite	
für 1/2 Raster Höhe für Korpus	für Korpus-tiefe 35 cm	Art.-Nr. 26322	26324	26326	26328	26329	26320	26325	26321	
		PG 10								
		PG 20								
	für Korpus-tiefe 45 cm	Art.-Nr. 26342	26344	26346	26348	26349	26340	26345	26341	
		PG 10								
		PG 20								
	für Korpus-tiefe 60 cm	Art.-Nr. 26362	26364	26366	26368	26369		26365		
		PG 10								
		PG 20								
Serienmäßig mit Vollauszug und gedämpftem Selbsteinzug!		Breitenkürzung Schubkasten: Art.-Nr.: 97715								



Schubkasten	Tiefe	Breite							100 cm	120 cm
		40 cm	50 cm	60 cm	80 cm	100 cm ohne Mittelseite	120 cm ohne Mittelseite	100 cm mit Mittelseite	120 cm mit Mittelseite	
für 2/3 Raster Höhe für Korpus	für Korpus-tiefe 35 cm	Art.-Nr. 26150	26151	26152	26154	26155	26157	26156	26158	
		PG 10								
		PG 20								
	für Korpus-tiefe 45 cm	Art.-Nr. 26160	26161	26162	26164	26165	26167	26166	26168	
		PG 10								
		PG 20								
	für Korpus-tiefe 60 cm	Art.-Nr. 26170	26171	26172	26174	26175		26176		
		PG 10								
		PG 20								
Tragfähigkeit bis 20 kg. Serienmäßig mit Vollauszug und gedämpftem Selbsteinzug!		Breitenkürzung Schubkasten: Art.-Nr.: 97715								



Großraumschubkasten	Tiefe	Breite							100 cm	120 cm
		40 cm	50 cm	60 cm	80 cm	100 cm ohne Mittelseite	120 cm ohne Mittelseite	100 cm mit Mittelseite	120 cm mit Mittelseite	
für 1 Raster Höhe für Korpus	für Korpus-tiefe 35 cm	Art.-Nr. 26412	26414	26416	26418	26419	26521	26519	26520	
		PG 10								
		PG 20								
	für Korpus-tiefe 45 cm	Art.-Nr. 26422	26424	26426	26428	26429	26531	26529	26530	
		PG 10								
		PG 20								
	für Korpus-tiefe 60 cm	Art.-Nr. 26462	26464	26466	26468	26469		26569		
		PG 10								
		PG 20								
Tragfähigkeit bis 20 kg. Serienmäßig mit Vollauszug und gedämpftem Selbsteinzug!		Breitenkürzung Schubkasten: Art.-Nr.: 97715								
Bei Planungen mit 4 Raster Korpusen muss immer ein Schwerlasthängebeschlag mitbestellt werden!										

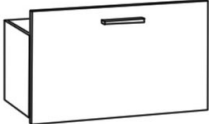

## Hänge- / Aufsatzregale mit Rückwand - Korpusstärke 10 mm

Planbar als Hänge- oder Stapелеlement. Sockelplatte mit Höhenverstellern oder Drehfüßen möglich, keine andere Sockelvariante.

Höhe	Breite	Tiefe 24,7 cm			Tiefe 34,7 cm			Tiefe 44,7 cm		
		20 cm	30 cm	40 cm	20 cm	30 cm	40 cm	20 cm	30 cm	40 cm
1 Raster 36 cm hoch	<b>Art.-Nr.</b>	<b>12665</b>	<b>12453</b>	<b>12671</b>	<b>12600</b>	<b>12606</b>	<b>12601</b>	<b>12617</b>	<b>12464</b>	<b>12611</b>
	PG 10 PG 20									
1 1/3 Raster 48 cm hoch	<b>Art.-Nr.</b>	<b>12636</b>	<b>12454</b>	<b>12637</b>	<b>12609</b>	<b>12621</b>	<b>12638</b>	<b>12610</b>	<b>12465</b>	<b>12639</b>
	PG 10 PG 20									
2 Raster 72 cm hoch	<b>Art.-Nr.</b>	<b>12666</b>	<b>12455</b>	<b>12672</b>	<b>12603</b>	<b>12620</b>	<b>12622</b>	<b>12618</b>	<b>12466</b>	<b>12612</b>
	PG 10 PG 20									
2,5 Raster 90 cm hoch	<b>Art.-Nr.</b>	<b>12676</b>	<b>12456</b>	<b>12677</b>	<b>12607</b>	<b>12629</b>	<b>12608</b>	<b>12614</b>	<b>12467</b>	<b>12616</b>
	PG 10 PG 20									
3 Raster 108 cm hoch	<b>Art.-Nr.</b>	<b>12667</b>	<b>12457</b>	<b>12673</b>	<b>12683</b>	<b>12686</b>	<b>12623</b>	<b>12619</b>	<b>12468</b>	<b>12613</b>
	PG 10 PG 20									
4 Raster 144 cm hoch	<b>Art.-Nr.</b>	<b>12668</b>	<b>12450</b>	<b>12674</b>	<b>12684</b>	<b>12687</b>	<b>12624</b>	<b>12696</b>	<b>12452</b>	<b>12697</b>
	PG 10 PG 20									
5 Raster 180 cm hoch	<b>Art.-Nr.</b>	<b>12669</b>	<b>12458</b>	<b>12675</b>	<b>12685</b>	<b>12688</b>	<b>12689</b>			
	PG 10 PG 20									

Breiten- / Höhenkürzung **Art.-Nr. 27709**

Ab 1 1/3 Raster Höhe ist jeweils im Raster ein fest montierter Konstruktionsboden.

Bei der Breite 80 cm ist mittig eine fest montierte Mittelseite. Aufhängung mit Keilleiste.



Höhe 36 cm - 1 Raster		Breite	20 cm
	<b>Art.-Nr.</b>	<b>12442 li</b>	
	Tiefe <b>Art.-Nr.</b>	<b>12443 re</b>	
34,7 cm	PG 10 PG 20		
44,7 cm	<b>Art.-Nr.</b>	<b>12444 li</b>	
	<b>Art.-Nr.</b>	<b>12445 re</b>	
	PG 10 PG 20		

Abb. links

Höhe 36 cm - 1 Raster		Breite	40 cm
	<b>Art.-Nr.</b>	<b>12446</b>	
	Tiefe <b>Art.-Nr.</b>	<b>12447</b>	
34,7 cm	PG 10 PG 20		
44,7 cm	<b>Art.-Nr.</b>	<b>12447</b>	
	PG 10 PG 20		



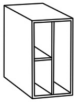

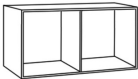
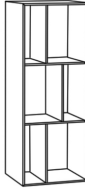
Höhe 36 cm - 1 Raster		Breite	
1 Mittelseite		60 cm	80 cm
	<b>Art.-Nr.</b>	<b>12440</b>	<b>12602</b>
	Tiefe <b>Art.-Nr.</b>	<b>12441</b>	
34,7 cm	PG 10 PG 20		
44,7 cm	<b>Art.-Nr.</b>	<b>12441</b>	
	PG 10 PG 20		

Höhe 108 cm - 3 Raster		Breite	40 cm
	<b>Art.-Nr.</b>	<b>12408 li</b>	
	Tiefe <b>Art.-Nr.</b>	<b>12409 re</b>	
34,7 cm	PG 10 PG 20		
44,7 cm	<b>Art.-Nr.</b>	<b>12410 li</b>	
	<b>Art.-Nr.</b>	<b>12411 re</b>	
	PG 10 PG 20		



# GEZA

## Hänge- / Aufsatzregale mit Rückwand - Korpusstärke 10 mm



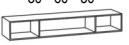

Planbar als Hänge- oder Stapелеlement. Sockelplatte mit Höhenverstellern oder Drehfüßen möglich, keine andere Sockelvariante.

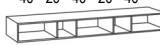
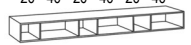
Höhe 18 cm - 0,5 Raster		20 - 20 - 20	40 - 40	60 - 40	60 - 60	40 - 40 - 40
						
<b>Breite</b>	60 cm	60 cm	80 cm	100 cm *	120 cm	120 cm
<b>Art.-Nr.</b>	12640	12644	12437	12678	12646	12647
<b>Tiefe</b>	PG 10					
24,7 cm	PG 20					
<b>Art.-Nr.</b>	12658	12656	12438	12679	12659	12634
<b>Tiefe</b>	PG 10					
34,7 cm	PG 20					
<b>Art.-Nr.</b>	12660	12657	12439	12661	12662	12632
<b>Tiefe</b>	PG 10					
44,7 cm	PG 20					

Andere Aufteilung auf Anfrage. \* Auch spiegelverkehrt möglich.

Höhe 18 cm - 0,5 Raster		30 - 60 - 30	20 - 40 - 20 - 40	40 - 20 - 40 - 20 - 40	20 - 40 - 20 - 40 - 20 - 40
					
<b>Breite</b>	120 cm	120 cm *	160 cm	180 cm *	
<b>Art.-Nr.</b>	12648	12670	12663	12664	
<b>Tiefe</b>	PG 10				
24,7 cm	PG 20				
<b>Art.-Nr.</b>	12652	12680	12681	12682	
<b>Tiefe</b>	PG 10				
34,7 cm	PG 20				
<b>Art.-Nr.</b>	12654	12693			
<b>Tiefe</b>	PG 10				
44,7 cm	PG 20				

Andere Aufteilung auf Anfrage. \* Auch spiegelverkehrt möglich.

Höhe 24 cm - 2/3 Raster		33 - 33 - 33	60 - 60	20 - 40 - 20 - 40	40 - 20 - 40 - 20 - 40	20 - 40 - 20 - 40 - 20 - 40
						
<b>Breite</b>	100 cm	120 cm	120 cm	160 cm	180 cm	
<b>Art.-Nr.</b>	12420	12421	12422	12423	12424	
<b>Tiefe</b>	PG 10					
24,7 cm	PG 20					
<b>Art.-Nr.</b>	12430	12691	12432	12433	12434	
<b>Tiefe</b>	PG 10					
34,7 cm	PG 20					
<b>Art.-Nr.</b>	12649	12692	12435			
<b>Tiefe</b>	PG 10					
44,7 cm	PG 20					

Andere Aufteilung auf Anfrage.

## Hängeregale mit Rückwand für Schuhschränke - Korpusstärke 10 mm

Höhe	Breite	Tiefe 19,7 cm		Tiefe 34,7 cm	
		Art.-Nr.	Art.-Nr.	Art.-Nr.	Art.-Nr.
85 cm hoch	20 cm	12400		12401	
	PG 10				
103 cm hoch	20 cm	12402		12403	
	PG 10				
127,5 cm hoch	20 cm	12404		12405	
	PG 20				
170 cm hoch	20 cm	12406		12407	
	PG 20				

Breiten- / Höhenkürzung **Art.-Nr. 27709**

Planbar als Hänge- oder Stapелеlement. Sockel oder Füße nicht möglich. Aufhängung mit Keilleiste.

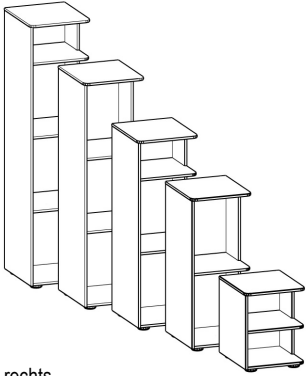
<b>Abschlussregal</b>		Höhen	1 R	2 R	2,5 R	3 R	3,5 R
<p>30 cm breit, 10 mm stark gerundet</p>  <p>Abb. rechts</p>	<b>Tiefe</b>						
	34,7 cm	<b>Art.-Nr.</b>	91800 li	91802 li	91803 li	91804 li	91805 li
		<b>Art.-Nr.</b>	91810 re	91812 re	91813 re	91814 re	91815 re
		PG 10					
		PG 20					
	44,7 cm	<b>Art.-Nr.</b>	91820 li	91822 li	91823 li	91824 li	91825 li
		<b>Art.-Nr.</b>	91830 re	91832 re	91833 re	91834 re	91835 re
		PG 10					
		PG 20					
	<b>Tiefe</b>	<b>Höhen</b>	4 R	4,5 R	5 R	5,5 R	6 R
	34,7 cm	<b>Art.-Nr.</b>	91807 li	91808 li	91809 li	91790 li	91791 li
		<b>Art.-Nr.</b>	91817 re	91818 re	91819 re	91792 re	91793 re
	PG 10						
	PG 20						
44,7 cm	<b>Art.-Nr.</b>	91827 li	91828 li	91829 li	91794 li	91795 li	
	<b>Art.-Nr.</b>	91837 re	91838 re	91839 re	91796 re	91797 re	
	PG 10						
	PG 20						

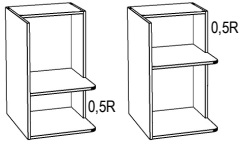
<b>Abschlussregal</b>		Var 1	Var 2	
<p>1 1/3R hoch, 30 cm breit, 10 mm stark, gerundet</p>  <p>Abb. rechts</p>	<b>Tiefe</b>			
	34,7 cm	<b>Art.-Nr.</b>	91840 li	91842 li
		<b>Art.-Nr.</b>	91841 re	91843 re
		PG 10		
		PG 20		
	44,7 cm	<b>Art.-Nr.</b>	91844 li	91846 li
		<b>Art.-Nr.</b>	91845 re	91847 re
		PG 10		
	PG 20			

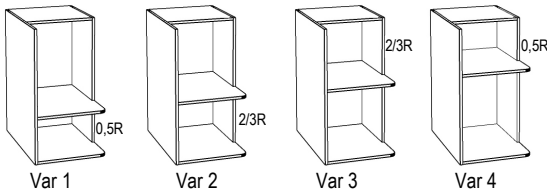
<b>Abschlussregal</b>		Var 1	Var 2	Var 3	Var 4	
<p>1,5R hoch, 30 cm breit, 10 mm stark, gerundet</p>  <p>Abb. rechts</p>	<b>Tiefe</b>					
	34,7 cm	<b>Art.-Nr.</b>	91850 li	91852 li	91854 li	91856 li
		<b>Art.-Nr.</b>	91851 re	91853 re	91855 re	91857 re
		PG 10				
		PG 20				
	44,7 cm	<b>Art.-Nr.</b>	91860 li	91862 li	91864 li	91866 li
		<b>Art.-Nr.</b>	91861 re	91863 re	91865 re	91867 re
		PG 10				
		PG 20				

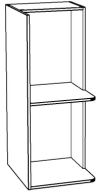
<b>Abschlussregale für Schuhschränke</b>		Höhen	42,5 cm	85 cm	103 cm	127,5 cm	170 cm
<p>30 cm breit, 10 mm stark gerundet</p>  <p>Abb. rechts</p>	<b>Tiefe</b>						
	34,7 cm	<b>Art.-Nr.</b>	91870 li	91872 li	91874 li	91876 li	91878 li
		<b>Art.-Nr.</b>	91871 re	91873 re	91875 re	91877 re	91879 re
		PG 10					
		PG 20					

<b>Abschlussseiten</b>																	
<b>26 mm</b>																	
<b>Preis pro Seite</b>																	
furniert oder lackiert																	
Bitte geben Sie die genaue Kontur (rund oder eckig) der Abschlussseiten an.																	
	<b>Höhe</b>	0,5R	2/3R	1 R	1,5 R	2 R	2,5 R	3 R	3,5 R	4 R	4,5 R	5 R	5,5 R	6 R			
	<b>Schuhschrankschranke</b>					42,5 cm	85 cm			103 cm		127,5 cm		170 cm			
	<b>Tiefe</b>																
20 cm	<b>Art.-Nr.</b>	<b>80663</b>	<b>80664</b>	<b>80665</b>	<b>80600</b>	<b>80601</b>	<b>80602</b>	<b>80603</b>	<b>80604</b>	<b>80605</b>	<b>80606</b>	<b>80607</b>	<b>80608</b>	<b>80609</b>			
	PG 10																
	PG 20																
35 cm	<b>Art.-Nr.</b>	<b>80622</b>	<b>80610</b>	<b>80611</b>	<b>80612</b>	<b>80613</b>	<b>80614</b>	<b>80615</b>	<b>80616</b>	<b>80617</b>	<b>80618</b>	<b>80619</b>	<b>80620</b>	<b>80621</b>			
	PG 10																
	PG 20																
45 cm	<b>Art.-Nr.</b>	<b>80642</b>	<b>80630</b>	<b>80631</b>	<b>80632</b>	<b>80633</b>	<b>80634</b>	<b>80635</b>	<b>80636</b>	<b>80637</b>	<b>80638</b>	<b>80639</b>	<b>80640</b>	<b>80641</b>			
	PG 10																
	PG 20																
60 cm	<b>Art.-Nr.</b>	<b>80662</b>	<b>80650</b>	<b>80651</b>	<b>80652</b>	<b>80653</b>	<b>80654</b>	<b>80655</b>	<b>80656</b>	<b>80657</b>	<b>80658</b>	<b>80659</b>	<b>80660</b>	<b>80661</b>			
	PG 10																
	PG 20																

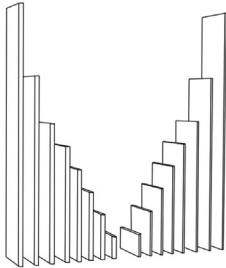

- in Frontaufteilung oder durchgehend
- Furnierichtung immer aufrecht
- bei gestapelten Korpusen ist keine durchgehende Außenseite möglich

# GEZA

Die Kontur der Abdeckblätter wird über die Abschlusseiten gesteuert.

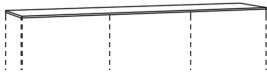
<b>Holzabdeckblatt</b>		Breite	bis 66 cm	bis 106 cm	bis 126 cm	bis 156 cm	bis 206 cm	bis 246 cm	bis 286 cm	bis 316 cm	
<b>Stärke 10 mm</b> furniert oder lackiert 	Tiefe										
	20 cm	Art.-Nr.	82300	82301	82302	82303	82304	82305	82306	82307	
			PG 10								
			PG 20								
	35 cm	Art.-Nr.	82310	82311	82312	82313	82314	82315	82316	82317	
			PG 10								
			PG 20								
	45 cm	Art.-Nr.	82320	82321	82322	82323	82324	82325	82326	82327	
			PG 10								
			PG 20								
	60 cm	Art.-Nr.	82330	82331	82332	82333	82334	82335	82336	82337	
			PG 10								
			PG 20								

Werden mehrere Korpusse nebeneinander geplant, wird das Abdeckblatt bis zu einer Länge von 316 cm durchgehend gefertigt.

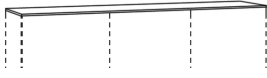
<b>Glasabdeckblatt</b>		Breite	bis 66 cm	bis 106 cm	bis 126 cm	bis 156 cm	bis 206 cm	bis 246 cm	bis 286 cm	bis 306 cm	
<b>Stärke 6 mm</b> rückseitig farbig lackiert in allen Standard-Lackfarben 	Tiefe										
	20 cm	Art.-Nr.	87400	87401	87402	87403	87404	87405	87406	87407	
	35 cm	Art.-Nr.	87410	87411	87412	87413	87414	87415	87416	87417	
	45 cm	Art.-Nr.	87420	87421	87422	87423	87424	87425	87426	87427	
	60 cm	Art.-Nr.	87430	87431	87432	87433	87434	87435	87436	87437	

Werden mehrere Korpusse nebeneinander geplant, wird das Abdeckblatt bis zu einer Länge von 306 cm durchgehend gefertigt.

<b>Glasabdeckblatt</b>		Breite	bis 66 cm	bis 106 cm	bis 126 cm	bis 156 cm	bis 206 cm	bis 246 cm	bis 286 cm	bis 306 cm	
<b>Stärke 6 mm</b> gefrostet rückseitig farbig lackiert in allen Standard-Lackfarben 	Tiefe										
	20 cm	Art.-Nr.	87440	87441	87442	87443	87444	87445	87446	87447	
	35 cm	Art.-Nr.	87450	87451	87452	87453	87454	87455	87456	87457	
	45 cm	Art.-Nr.	87460	87461	87462	87463	87464	87465	87466	87467	
	60 cm	Art.-Nr.	87470	87471	87472	87473	87474	87475	87476	87477	

Werden mehrere Korpusse nebeneinander geplant, wird das Abdeckblatt bis zu einer Länge von 306 cm durchgehend gefertigt.

## Keramikabdeckblätter

<b>Keramik "Oberfläche matt"</b>		Breite	bis 66 cm	bis 106 cm	bis 126 cm	bis 156 cm	bis 206 cm	bis 246 cm	bis 286 cm	bis 306 cm	
<b>6 mm stark</b> Ausführungen: 011 - Schiefer 016 - Emperador marrone 012 - Beton 017 - Zement grau 013 - Kalkstein 	Tiefe										
	20 cm	Art.-Nr.	87500	87501	87502	87503	87504	87505	87506	87507	
	35 cm	Art.-Nr.	87510	87511	87512	87513	87514	87515	87516	87517	
	45 cm	Art.-Nr.	87520	87521	87522	87523	87524	87525	87526	87527	
	60 cm	Art.-Nr.	87530	87531	87532	87533	87534	87535	87536	87537	

Werden mehrere Korpusse nebeneinander geplant, wird das Abdeckblatt bis zu einer Länge von 306 cm durchgehend gefertigt.

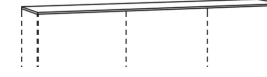
<b>Keramik "Oberfläche glänzend"</b>		Breite	bis 66 cm	bis 106 cm	bis 126 cm	bis 156 cm	bis 206 cm	bis 246 cm	bis 286 cm	bis 306 cm	
<b>6 mm stark</b> Ausführungen: 014 - Marmor weiß 018 - Marmor schwarz laurent 	Tiefe										
	20 cm	Art.-Nr.	87540	87541	87542	87543	87544	87545	87546	87547	
	35 cm	Art.-Nr.	87550	87551	87552	87553	87554	87555	87556	87557	
	45 cm	Art.-Nr.	87560	87561	87562	87563	87564	87565	87566	87567	
	60 cm	Art.-Nr.	87570	87571	87572	87573	87574	87575	87576	87577	

Werden mehrere Korpusse nebeneinander geplant, wird das Abdeckblatt bis zu einer Länge von 306 cm durchgehend gefertigt.

### Das Paneel

kann in 12 verschiedenen Breiten bestellt werden. Je nach Breite erhalten Sie unterschiedlich viele Haken. (Detailansicht der Haken siehe S. 38)

40/42,5/45 cm = 2 x 2 Haken  
 60/62,5/65 cm = 2 x 2 Haken  
 80/82,5/85 cm = 2 x 4 Haken  
 100/102,5/105 cm = 2 x 4 Haken

Wählen Sie zwischen 2 verschiedenen Garderobenhaken.

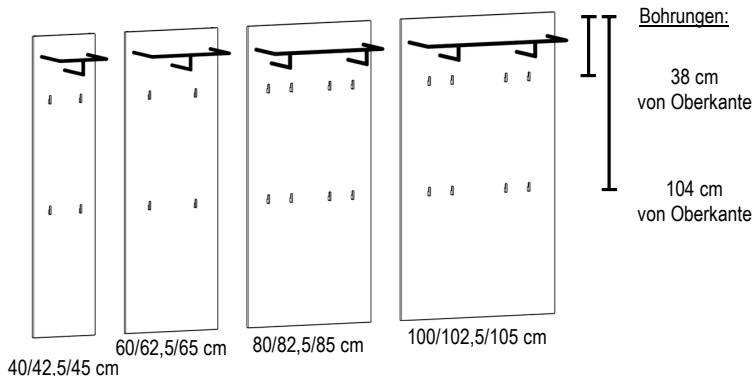

### Paneel

inkl. Garderobenstange und Taschenhaken  
 1138 (aluminium)  
 oder 1143 (schwarz)

Breite	40 cm	42,5 cm	45 cm	60 cm	62,5 cm	65 cm	80 cm	82,5 cm	85 cm	100 cm	102,5 cm	105 cm
<b>Höhe</b>	aluminium			aluminium			aluminium			aluminium		
<b>Art.-Nr.</b>	88000	88010	88020	88030	88040	88050	88060	88070	88080	88090	88100	88110
<b>Höhe</b>	schwarz			schwarz			schwarz			schwarz		
<b>Art.-Nr.</b>	88001	88011	88021	88031	88041	88051	88061	88071	88081	88091	88101	88111
<b>Höhe</b>	aluminium			aluminium			aluminium			aluminium		
<b>Art.-Nr.</b>	88002	88012	88022	88032	88042	88052	88062	88072	88082	88092	88102	88112
<b>Höhe</b>	schwarz			schwarz			schwarz			schwarz		
<b>Art.-Nr.</b>	88003	88013	88023	88033	88043	88053	88063	88073	88083	88093	88103	88113
<b>Höhe</b>	aluminium			aluminium			aluminium			aluminium		
<b>Art.-Nr.</b>	88004	88014	88024	88034	88044	88054	88064	88074	88084	88094	88104	88114
<b>Höhe</b>	schwarz			schwarz			schwarz			schwarz		
<b>Art.-Nr.</b>	88005	88015	88025	88035	88045	88055	88065	88075	88085	88095	88105	88115
<b>Höhe</b>	aluminium			aluminium			aluminium			aluminium		
<b>Art.-Nr.</b>	88006	88016	88026	88036	88046	88056	88066	88076	88086	88096	88106	88116
<b>Höhe</b>	schwarz			schwarz			schwarz			schwarz		
<b>Art.-Nr.</b>	88007	88017	88027	88037	88047	88057	88067	88077	88087	88097	88107	88117

Tiefe:  
32 cm



Taschenhaken



Höhenkürzung kostenlos.  
 (immer von unten,  
 Mindesthöhe 144 cm)

### Das Paneel

kann in 12 verschiedenen Breiten bestellt werden. Je nach Breite erhalten Sie unterschiedlich viele Haken. (Detailansicht der Haken siehe S. 38)

40/42,5/45 cm = 2 x 2 Haken  
 60/62,5/65 cm = 2 x 2 Haken  
 80/82,5/85 cm = 2 x 4 Haken  
 100/102,5/105 cm = 2 x 4 Haken

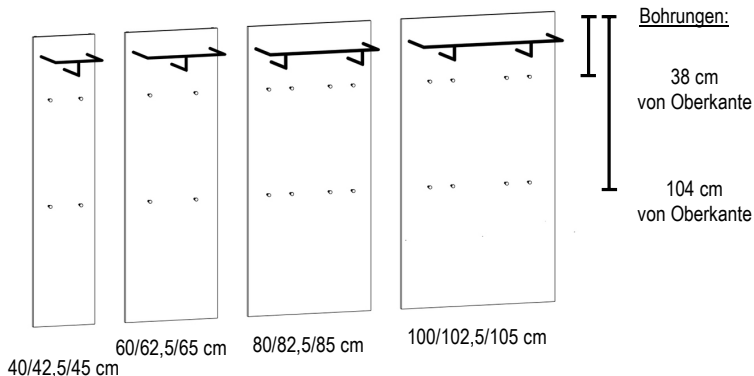

Wählen Sie zwischen 2 verschiedenen Garderobenhaken.

### Paneel

inkl. Garderobenstange und Rundhaken  
 1148 (aluminium)  
 oder 1149 (schwarz)

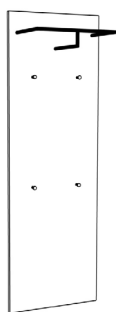

Tiefe:  
 32 cm

Rundhaken

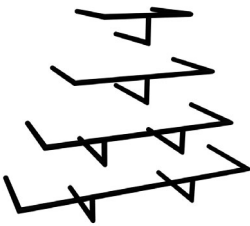
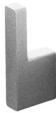

Breite	40 cm	42,5 cm	45 cm	60 cm	62,5 cm	65 cm	80 cm	82,5 cm	85 cm	100 cm	102,5 cm	105 cm
<b>Höhe</b>	aluminium			aluminium			aluminium			aluminium		
<b>Art.-Nr.</b>	88120	88130	88140	88150	88160	88170	88180	88190	88200	88210	88220	88230
<b>Höhe</b>	schwarz			schwarz			schwarz			schwarz		
<b>Art.-Nr.</b>	88121	88131	88141	88151	88161	88171	88181	88191	88201	88211	88221	88231
<b>Höhe</b>	aluminium			aluminium			aluminium			aluminium		
<b>Art.-Nr.</b>	88122	88132	88142	88152	88162	88172	88182	88192	88202	88212	88222	88232
<b>Höhe</b>	schwarz			schwarz			schwarz			schwarz		
<b>Art.-Nr.</b>	88123	88133	88143	88153	88163	88173	88183	88193	88203	88213	88223	88233
<b>Höhenkürzung kostenlos.</b> (immer von unten, Mindesthöhe 144 cm)	aluminium			aluminium			aluminium			aluminium		
<b>Art.-Nr.</b>	88124	88134	88144	88154	88164	88174	88184	88194	88204	88214	88224	88234
<b>Höhe</b>	schwarz			schwarz			schwarz			schwarz		
<b>Art.-Nr.</b>	88125	88135	88145	88155	88165	88175	88185	88195	88205	88215	88225	88235
<b>Höhe</b>	aluminium			aluminium			aluminium			aluminium		
<b>Art.-Nr.</b>	88126	88136	88146	88156	88166	88176	88186	88196	88206	88216	88226	88236
<b>Höhe</b>	schwarz			schwarz			schwarz			schwarz		
<b>Art.-Nr.</b>	88127	88137	88147	88157	88167	88177	88187	88197	88207	88217	88227	88237

## Paneele, Garderobenhaken

<b>Paneel schlicht</b>		<b>Breite</b>	40/42,5/45 cm	60/62,5/65 cm	80/82,5/85 cm	100/102,5/105 cm			
<p>Tiefe: 3,9 cm</p> 	<b>Höhe</b>								
	90 cm	<b>Art.-Nr.</b>	<b>88250</b>	<b>88260</b>	<b>88270</b>	<b>88280</b>			
	2,5 R	PG 10							
		PG 20							
	162 cm	<b>Art.-Nr.</b>	<b>88251</b>	<b>88261</b>	<b>88271</b>	<b>88281</b>			
	4,5 R	PG 10							
	PG 20								
198 cm	<b>Art.-Nr.</b>	<b>88252</b>	<b>88262</b>	<b>88272</b>	<b>88282</b>				
5,5 R	PG 10								
	PG 20								
216 cm	<b>Art.-Nr.</b>	<b>88253</b>	<b>88263</b>	<b>88273</b>	<b>88283</b>				
6 R	PG 10								
	PG 20								
260 cm	<b>Art.-Nr.</b>	<b>88254</b>	<b>88264</b>	<b>88274</b>	<b>88284</b>				
	PG 10								
	PG 20								
<p>Kostenlose Breitenkürzung möglich. (Mindestbreite 20 cm)</p> <p>Kostenlose Höhenkürzung möglich. (Mindesthöhe 24 cm)</p>	290 cm	<b>Art.-Nr.</b>	<b>88255</b>	<b>88265</b>	<b>88275</b>	<b>88285</b>			
	PG 10								
	PG 20								
<b>Garderobenstange</b>									
Ausführungen aluminium oder schwarz									
Die Garderobenstange wird lose geliefert.									
Die Bohrungen im Paneel müssen bauseits erfolgen.									
	<b>Für Breite</b>	40 cm	45 cm	60 cm	65 cm	80 cm	85 cm	100 cm	105 cm
		aluminium		aluminium		aluminium		aluminium	
	<b>Art.-Nr.</b>	<b>88300</b>	<b>88301</b>	<b>88302</b>	<b>88303</b>	<b>88304</b>	<b>88305</b>	<b>88306</b>	<b>88307</b>
	PG 10								
	<b>Breite</b>	40 cm	45 cm	60 cm	65 cm	80 cm	85 cm	100 cm	105 cm
		schwarz		schwarz		schwarz		schwarz	
<b>Art.-Nr.</b>	<b>88310</b>	<b>88311</b>	<b>88312</b>	<b>88313</b>	<b>88314</b>	<b>88315</b>	<b>88316</b>	<b>88317</b>	
PG 10									
Hinweis: Die Garderobenstangen für die Paneelmaße 40 + 42,5 / 60 + 62,5 / 80 + 82,5 / 100 + 102,5 cm sind maßlich identisch.									
<b>Garderobenhaken</b>									
Die Haken werden lose geliefert.									
Die Bohrungen im Paneel müssen bauseits erfolgen.									
		<b>Taschenhaken</b>  Höhe 5 cm, Tiefe 2 cm			<b>Rundhaken</b>  Ø 2 cm, Tiefe 3,5 cm				
		alu	schwarz		alu	schwarz			
<b>Art.-Nr.</b>	<b>1138</b>	<b>1143</b>		<b>1148</b>	<b>1149</b>				
PG 10									

## Paneele

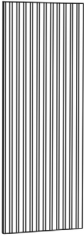
<b>Lamellenpaneel</b>		<b>Breite</b>	40/45 cm	60/65 cm	80/85 cm	100/105 cm
schlicht	<b>Höhe</b>	<b>Art.-Nr.</b>	<b>88400</b>	<b>88410</b>	<b>88420</b>	<b>88430</b>
Tiefe: 5,9 cm	36 cm	PG 10				
	1 Raster	PG 20				
	<b>Art.-Nr.</b>	<b>88401</b>	<b>88411</b>	<b>88421</b>	<b>88431</b>	
	72 cm	PG 10				
	2 Raster	PG 20				
	<b>Art.-Nr.</b>	<b>88402</b>	<b>88412</b>	<b>88422</b>	<b>88432</b>	
	108 cm	PG 10				
	3 Raster	PG 20				
	<b>Art.-Nr.</b>	<b>88403</b>	<b>88413</b>	<b>88423</b>	<b>88433</b>	
	144 cm	PG 10				
	4 Raster	PG 20				
<b>Art.-Nr.</b>	<b>88404</b>	<b>88414</b>	<b>88424</b>	<b>88434</b>		
162 cm	PG 10					
4,5 Raster	PG 20					
<b>Art.-Nr.</b>	<b>88405</b>	<b>88415</b>	<b>88425</b>			
180 cm	PG 10					
5 Raster	PG 20					
<b>Art.-Nr.</b>	<b>88406</b>	<b>88416</b>	<b>88426</b>			
198 cm	PG 10					
5,5 Raster	PG 20					
<b>Art.-Nr.</b>	<b>88407</b>	<b>88417</b>				
216 cm	PG 10					
6 Raster	PG 20					
<b>Art.-Nr.</b>	<b>88408</b>	<b>88418</b>				
265 cm	PG 10					
	PG 20					

Kostenlose Höhenkürzung möglich. (bis Mindesthöhe 24 cm)  
 Kostenlose Breitenkürzung möglich. (in 5 cm Schritten, Mindestbreite 30 cm)

Bitte geben Sie die genauen Ausführungen der Grundplatte und der Lamellen an. Kernbuche und Kirschbaum nicht möglich.

## Zubehör für Lamellenpaneel mit Rundholzhaaken

<b>Rundspiegel</b>		<b>Spiegel gerundet</b>	
mit Loch zur Aufhängung		mit Loch zur Aufhängung	
	<b>Durchmesser</b>	30 cm	
	<b>Art.-Nr.</b>	<b>91009</b>	
	PG 10		
	<b>Maße</b>	30 x 54 cm	
	<b>Art.-Nr.</b>	<b>91016</b>	
	PG 10		

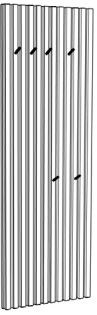
Lamellenpaneel mit Rundholz- haken in Lamellenfarbe oder Taschenhaken in schwarz Tiefe: 13,1 / 5,9 cm	Breite	40 cm		45 cm		60 cm		65 cm		80 cm		85 cm	
		5 Rundholz- haken	5 Taschen- haken	5 Rundholz- haken	5 Taschen- haken	6 Rundholz- haken	6 Taschen- haken	6 Rundholz- haken	6 Taschen- haken	7 Rundholz- haken	7 Taschen- haken	7 Rundholz- haken	7 Taschen- haken
	Höhe												
	Art.-Nr.	88500	88504	88508	88512	88520	88524	88528	88532	88540	88544	88548	88552
	162 cm 4,5 R	PG 10											
	PG 20												
Art.-Nr.	88501	88505	88509	88513	88521	88525	88529	88533	88541	88545	88549	88553	
180 cm 5 R	PG 10												
PG 20													
Art.-Nr.	88502	88506	88510	88514	88522	88526	88530	88534	88542	88546	88550	88554	
198 cm 5,5R	PG 10												
PG 20													
Art.-Nr.	88503	88507	88511	88515	88523	88527	88531	88535					
216 cm 6R	PG 10												
PG 20													

Bitte geben Sie die genauen Ausführungen der Grundplatte und der Lamellen an.

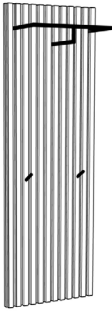
Lamellenpaneel mit Garderobenstange in schwarz und Rundholz- haken in Lamellenfarbe Tiefe: 32 cm	Breite	40 cm		45 cm		60 cm		65 cm		80 cm		85 cm	
		2 Rundholz- haken	2 Rundholz- haken	2 Rundholz- haken	2 Rundholz- haken	2 Rundholz- haken	2 Rundholz- haken	4 Rundholz- haken	4 Rundholz- haken				
	Höhe												
	Art.-Nr.	88560	88564			88570	88574			88580	88584		
	162 cm 4,5 R	PG 10											
	PG 20												
Art.-Nr.	88561	88565			88571	88575			88581	88585			
180 cm 5 R	PG 10												
PG 20													
Art.-Nr.	88562	88566			88572	88576			88582	88586			
198 cm 5,5R	PG 10												
PG 20													
Art.-Nr.	88563	88567			88573	88577							
216 cm 6R	PG 10												
PG 20													

Bitte geben Sie die genauen Ausführungen der Grundplatte und der Lamellen an.

Lamellenpaneel inkl. Taschenhaken 1138 (alu) oder 1143 (schwarz)	Breite	40 cm		45 cm		60 cm		65 cm		80 cm		85 cm	
		alu	schwarz	alu	schwarz	alu	schwarz	alu	schwarz	alu	schwarz	alu	schwarz
	Höhe												
	Art.-Nr.	88600	88604	88608	88612	88620	88624	88628	88632	88640	88644	88648	88652
	162 cm 4,5 R	PG 10											
	PG 20												
Art.-Nr.	88601	88605	88609	88613	88621	88625	88629	88633	88641	88645	88649	88653	
180 cm 5 R	PG 10												
PG 20													
Art.-Nr.	88602	88606	88610	88614	88622	88626	88630	88634	88642	88646	88650	88654	
198 cm 5,5R	PG 10												
PG 20													
Art.-Nr.	88603	88607	88611	88615	88623	88627	88631	88635					
216 cm 6R	PG 10												
PG 20													

Lamellenpaneel inkl. Garderobenstange und Taschenhaken 1138 (alu) oder 1143 (schwarz)	Breite	40 cm		45 cm		60 cm		65 cm		80 cm		85 cm	
		alu	schwarz	alu	schwarz	alu	schwarz	alu	schwarz	alu	schwarz	alu	schwarz
	Höhe												
	Art.-Nr.	88660	88664	88668	88672	88680	88684	88688	88692	88700	88704	88708	88712
	162 cm 4,5 R	PG 10											
	PG 20												
Art.-Nr.	88661	88665	88669	88673	88681	88685	88689	88693	88701	88705	88709	88713	
180 cm 5 R	PG 10												
PG 20													
Art.-Nr.	88662	88666	88670	88674	88682	88686	88690	88694	88702	88706	88710	88714	
198 cm 5,5R	PG 10												
PG 20													
Art.-Nr.	88663	88667	88671	88675	88683	88687	88691	88695					
216 cm 6R	PG 10												
PG 20													

## Zwischenbauelement, Garderobenstangen

<b>Zwischenbauelement</b>		<b>Breite</b>	160 cm	170 cm
Höhe 0,5 Raster - 18 cm ohne Abdeckblatt! Korpusbauweise: Gehrung	<b>Tiefe</b>	<b>Art.-Nr.</b>	<b>23374 li</b>	<b>23370 li</b>
	35 cm	<b>Art.-Nr.</b>	<b>23375 re</b>	<b>23371 re</b>
		PG 10		
		PG 20		
	<b>Art.-Nr.</b>	<b>23376 li</b>	<b>23372 li</b>	
	<b>Art.-Nr.</b>	<b>23377 re</b>	<b>23373 re</b>	
	45 cm	PG 10		
		PG 20		



Abb. links

<b>Trumpet Garderobenstangen</b>		<b>Breite</b>	80 cm	120 cm	160 cm
quer oder aufrecht montierbar Tiefe: 26 cm	<b>Ausführung</b>	<b>Art.-Nr.</b>	<b>90800</b>	<b>90802</b>	<b>90804</b>
	schwarz	PG 10			
	<b>Art.-Nr.</b>	<b>90801</b>	<b>90803</b>	<b>90805</b>	
	alu	PG 10			

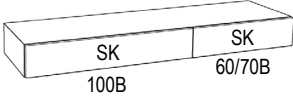
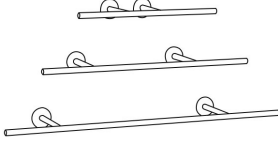

# GEZA

## Garderobenelemente, Garderobenständer

**Garderobenleiste mit Klapphaken**  
Tiefe: 2,5 cm



Höhe	Breite	7,5 cm	7,5 cm
		alu	chrom
	<b>Art.-Nr.</b>	<b>91750</b>	<b>91751</b>
180 cm	PG 10		
5 Raster	PG 20		

**Garderobenständer Nr. 1**  
153 cm hoch

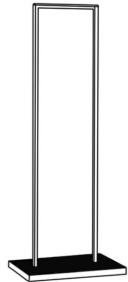

Tiefe	Breite	60 cm
	<b>Art.-Nr.</b>	<b>22255</b>
40 cm	PG 10	
	PG 20	



Garderobenrahmen mit aufgesetzter Massivholzleiste  
Sockelrahmen furniert  
Gestellausführung: Metall schwarz  
Nicht in Lackausführung lieferbar!

**Hakenleiste**  
Höhe: 7,5 cm  
Tiefe: 2,5 cm

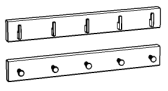

Breite	60 cm	60 cm	80 cm	80 cm	100 cm	100 cm
	alu	schwarz	alu	schwarz	alu	schwarz
<b>Art.-Nr.</b>	<b>91730</b>	<b>90890</b>	<b>91732</b>	<b>90891</b>	<b>91734</b>	<b>90892</b>
	PG 10					
	PG 20					

60B = 5 Haken  
80B = 7 Haken  
100B = 7 Haken

Breite	60 cm	60 cm	80 cm	80 cm	100 cm	100 cm
	alu	schwarz	alu	schwarz	alu	schwarz
<b>Art.-Nr.</b>	<b>91880</b>	<b>91881</b>	<b>91882</b>	<b>91883</b>	<b>91884</b>	<b>91885</b>
	PG 10					
	PG 20					

## Designelemente - Haken

**Klapphaken**  
Breite: 4 cm  
Tiefe eingeklappt: 8 cm



Höhe	22 cm	33 cm
	alu	schwarz
<b>Art.-Nr.</b>	<b>22258</b>	<b>22259</b>
	PG 10	
	PG 20	
<b>Art.-Nr.</b>	<b>22252</b>	<b>22251</b>
	PG 10	
	PG 20	

**Skulpturhaken**  
Breite: 27 cm  
Höhe: 11 cm  
Tiefe: 13 cm



alu	<b>Art.-Nr.</b>	<b>27822</b>
	PG 10	
schwarz	<b>Art.-Nr.</b>	<b>27826</b>
	PG 10	
chrom	<b>Art.-Nr.</b>	<b>27824</b>
	PG 10	

## Ablage

**Ablage mit Klappe**  
13 cm hoch

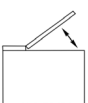

Breite	60 cm	80 cm	100 cm
<b>Art.-Nr.</b>	<b>92296</b>	<b>92297</b>	<b>92298</b>
	PG 10		
	PG 20		

Tiefe 18 cm



## Blende

**Blende**  
Preis pro qm, 4-seitig beklappt, beidseitig lackiert oder furniert  
Mindestbreite- und höhe: 8 cm  
Keine zus. Bearbeitung möglich.  
Mindestpreis:

10 mm stark, max. 300 cm hoch	19 mm stark, max. 300 cm hoch	26 mm stark, max. 300 cm hoch	39 mm stark, max. 275 cm hoch
<b>Art.-Nr.</b> 17463	<b>Art.-Nr.</b> 17468	<b>Art.-Nr.</b> 17464	<b>Art.-Nr.</b> 17465
PG 10	PG 10	PG 10	PG 10
PG 20	PG 20	PG 20	PG 20

## Spiegel

**Spiegel rund**  
Tiefe: 3,9 cm

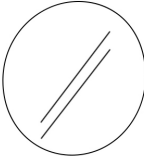

<b>Durchmesser</b>	90 cm	<b>Beleuchtung für runden Spiegel flexibles LED-Band, EEK: F</b>	<b>Art.-Nr.</b> 77230
<b>Art.-Nr.</b>	91650	Das Beleuchtungssteuerungspaket pro Stellplatz muss zusätzlich mitbestellt werden.	
PG 10			

Grundplatte nur in Lackausführung möglich.

**Spiegel**  
Tiefe: 3,9 cm



	Breite in cm	60/62,5/65	80/82,5/85	100/102,5/105	120/122,5/125	140/142,5/145	160/162,5/165	180/182,5/185	200/202,5/205
<b>Höhe</b>									
60 cm	<b>Art.-Nr.</b>	88800	88804	88808	88812	88816	88817	88818	88819
	PG 10								
2 Raster	<b>Art.-Nr.</b>	88801	88805	88809	88813				
72 cm	PG 10								
2,5 Raster	<b>Art.-Nr.</b>	88802	88806	88810	88814				
90 cm	PG 10								
3 Raster	<b>Art.-Nr.</b>	88803	88807	88811	88815				
108 cm	PG 10								

Wenn Sie zusätzlich Beleuchtungen bestellen, werden diese standardmäßig oben und unten am Spiegel befestigt.

Kostenlose Spiegelkürzung möglich.

**gerundeter Spiegel**  
Tiefe: 3,9 cm

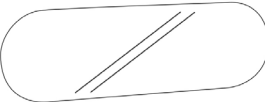

<b>Breite</b>	160 cm	180 cm	200 cm	240 cm	
<b>Höhe</b>					
60 cm	<b>Art.-Nr.</b>	91760	91763	91761	91762
	PG 10				

Beleuchtung für gerundeten Spiegel flexibles LED-Band, EEK: F

**Art.-Nr.** 77231

Nur in Lackausführung möglich.

Wenn Sie den Spiegel mit Beleuchtung bestellen, wird diese standardmäßig komplett umlaufend am Spiegel befestigt. Das Beleuchtungssteuerungspaket pro Stellplatz muss zusätzlich mitbestellt werden.

**Spiegel**  
Tiefe: 3,9 cm



	Breite	40/42,5/45 cm	60/62,5/65 cm
<b>Höhe</b>			
1 Raster	<b>Art.-Nr.</b>	88830	88840
36 cm	PG 10		
1,5 Raster	<b>Art.-Nr.</b>	88831	88841
54 cm	PG 10		
2 Raster	<b>Art.-Nr.</b>	88832	88842
72 cm	PG 10		
2,5 Raster	<b>Art.-Nr.</b>	88833	88843
90 cm	PG 10		
3 Raster	<b>Art.-Nr.</b>	88834	88844
108 cm	PG 10		
3,5 Raster	<b>Art.-Nr.</b>	88835	88845
126 cm	PG 10		
4 Raster	<b>Art.-Nr.</b>	88836	88846
144 cm	PG 10		
4,5 Raster	<b>Art.-Nr.</b>	88837	88847
162 cm	PG 10		
5 Raster	<b>Art.-Nr.</b>	88838	88848
180 cm	PG 10		
5,5 Raster	<b>Art.-Nr.</b>	88839	88849
198 cm	PG 10		
6 Raster	<b>Art.-Nr.</b>	88850	88851
216 cm	PG 10		

Wenn Sie zusätzlich Beleuchtungen bestellen, werden diese standardmäßig links und rechts am Spiegel befestigt.

Kostenlose Spiegelkürzung möglich.

**gerundeter Spiegel**  
Tiefe: 3,9 cm



<b>Breite</b>	40 cm	60 cm	
<b>Höhe</b>			
4,5 Raster	<b>Art.-Nr.</b>	91770	91780
162 cm	PG 10		
5 Raster	<b>Art.-Nr.</b>	91771	91781
180 cm	PG 10		

Beleuchtung für gerundeten Spiegel flexibles LED-Band, EEK: F

**Art.-Nr.** 77231

Grundplatte nur in Lackausführung möglich.

Wenn Sie den Spiegel mit Beleuchtung bestellen, wird diese standardmäßig komplett umlaufend am Spiegel befestigt. Das Beleuchtungssteuerungspaket pro Stellplatz muss zusätzlich mitbestellt werden.

# GEZA

## Beleuchtung: dimmbar hell/dunkel und verstellbare Lichtfarbe warm/kalt

**Hinweis: Das entsprechende Beleuchtungssteuerungspaket pro Stellplatz muss zwingend mitbestellt werden!**

### Emotion Spot schwenkbar

Vitrinenbeleuchtung empfohlen bis 2 Raster



Art.-Nr. 77100

(2 Watt)

EEK: D

- Vitrinenbeleuchtung schwenkbar
- verstellbare Lichtfarbe warm oder kalt
- eingelassen in Boden
- 48 x 48 mm
- alufarbig

### Chip Spot

Vitrinenbeleuchtung empfohlen ab 2 Raster



Art.-Nr. 77101

(2,5 Watt)

EEK: D

- Vitrinenbeleuchtung starr
- verstellbare Lichtfarbe warm oder kalt
- eingelassen in Boden
- Ø ca. 65 mm
- Edelstahl gebürstet

### Lichtkanal "Nubio" inkl. LED-Band



Länge	Art.-Nr.
bis 100 cm	77110
bis 200 cm	77111
bis 300 cm	77112

(5 Watt pro Meter)

EEK: F

- verstellbare Lichtfarbe warm oder kalt
- Dimmfunktion hell/dunkel
- bis zu 3 m Länge
- Kanal 18,7 x 12 mm
- inklusive Endkappen

### Lamellenbeleuchtung "Emotion"

planbar zwischen den Lamellen

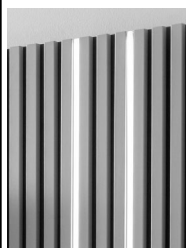

5 Watt pro Meter, EEK: F

- verstellbare Lichtfarbe warm oder kalt
- Dimmfunktion hell/dunkel
- eingeklebt
- inklusive Endkappen

Länge bis	Art.-Nr.
(1,5R) 54 cm	77220
(3R) 108 cm	77221
(5R) 180 cm	77222
(7R) 252 cm	77223
265 cm	77224

## Beleuchtungssteuerungspakete für bis zu vier Stellplätze

Beispiel für 4 Stellplätze:

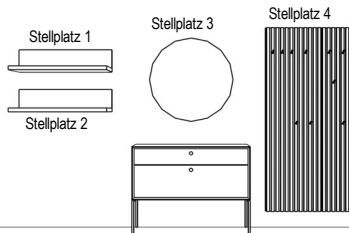

- 1 Stellplatz **Art.-Nr. 77001**
- 2 Stellplätze **Art.-Nr. 77002**
- 3 Stellplätze **Art.-Nr. 77003**
- 4 Stellplätze **Art.-Nr. 77004**

- Funktionen:
- An/Aus - Schalter
  - Dimmfunktion hell/dunkel
  - verstellbare Lichtfarbe warm oder kalt
  - Einzel- oder Gruppenschaltung
  - Smart Home fähig mittels ZigBee-Signal (Bridge muss bauseits besorgt werden)

Diese Pakete enthalten die komplette Steuerung der Beleuchtung für bis zu vier Stellplätze mit Funkfernbedienung. Bitte bestellen Sie je nach Stellplätzen das passende Paket.

Es handelt sich um verschiedene Stellplätze, wenn ein Element nicht mit dem anderen verbunden ist.

Wenn zwei Korpusse unter Putz miteinander verkabelt sind, wie z.B. Stellplatz 3 mit 4, dann handelt es sich nur um einen Stellplatz.

Sie haben die Möglichkeit zur Einzel- oder Gruppenschaltung der Beleuchtung.

Hier sehen Sie mehrere Beispiele für die Schaltung der Kanäle. Pro Kanal können 6 Leuchten geschaltet werden.

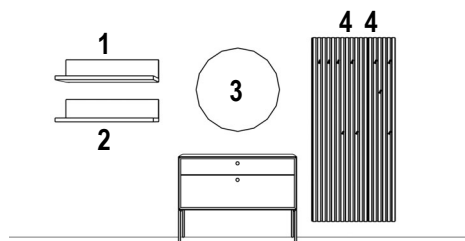
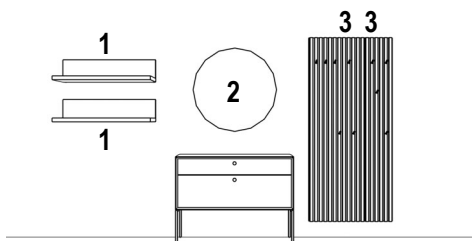

## Beleuchtungssteuerungspaket für Einzelstellplatz Spiegel

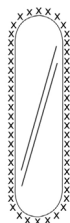

- je Stellplatz **Art.-Nr. 77010** 62,-

- Funktionen:
- An/Aus über Sensorschaltung
  - nicht dimmbar
  - kein Lichtfarbwechsel warm/kalt

Dieses Paket enthält die komplette Steuerung der Beleuchtung für einen Stellplatz mit Spiegel, welcher mit einem Bewegungsschalter betätigt wird.

## Zubehör

### USB-Stecker (4-fach)

2x USB-A und 2x USB-C inkl. 30W Trafo und rutschfester Schubkasteneinlage



Tiefe	Art.-Nr.
35 cm	31980
45 cm	31981

- immer seitlich im Schubkasten eingebaut
- Ausführung in Standardfarbe der Zarge

## Sockelvarianten

### STANDARD

#### Drehfuß, 18 mm

(höhenverstellbar um 7 mm)



### Mehrpriese Sockelplatte für Einzelschränke oder als durchgehende Sockelplatte

26 mm stark + 4 mm mit Höhenverstellern

(höhenverstellbar um 15 mm)



Breite 30 - 100 cm	4 Höhenversteller
Breite 120 - 160 cm	6 Höhenversteller
Breite 180 - 320 cm	8 Höhenversteller

Ausführung standardmäßig wie Korpusfarbe.

Die Kontur der Sockelplatte wird über die Abschlusseiten gesteuert.

	Breite bis	66 cm	106 cm	126 cm	156 cm	206 cm	246 cm	286 cm	316 cm
<b>für Tiefe</b>									
35 cm	<b>Art.-Nr.</b> PG 10 PG 20	<b>80700</b>	<b>80701</b>	<b>80702</b>	<b>80703</b>	<b>80704</b>	<b>80705</b>	<b>80706</b>	<b>80707</b>
45 cm	<b>Art.-Nr.</b> PG 10 PG 20	<b>80710</b>	<b>80711</b>	<b>80712</b>	<b>80713</b>	<b>80714</b>	<b>80715</b>	<b>80716</b>	<b>80717</b>
60 cm	<b>Art.-Nr.</b> PG 10 PG 20	<b>80720</b>	<b>80721</b>	<b>80722</b>	<b>80723</b>	<b>80724</b>	<b>80725</b>	<b>80726</b>	<b>80727</b>

### Doppelfuß

Ausführung schwarz oder farbig

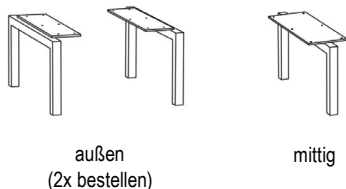

außen  
(2x bestellen)

mittig

		1x außen				1x mittig			
Tiefe	Art.-Nr.	35 cm schwarz	35 cm farbig	45 cm schwarz	45 cm farbig	35 cm schwarz	35 cm farbig	45 cm schwarz	45 cm farbig
Höhe 18 cm	<b>Art.-Nr.</b> PG 10	<b>27950</b>	<b>27960</b>	<b>27951</b>	<b>27961</b>	<b>27952</b>	<b>27962</b>	<b>27953</b>	<b>27963</b>
Höhe 36 cm	<b>Art.-Nr.</b> PG 10	<b>27954</b>	<b>27964</b>	<b>27955</b>	<b>27965</b>	<b>27956</b>	<b>27966</b>	<b>27957</b>	<b>27967</b>

Werden mehrere Korpusse nebeneinander gestellt, so muss jeder Korpus mit mind. 1 Fuß abgesichert sein.

Die Korpusse werden zusätzlich mit Hängebeschlägen an der Wand (festes Mauerwerk) befestigt.

## Sockelvarianten

### Kufe Nr. 1

Ausführung schwarz, farbig oder chrom  
(1 Stück) höhenverstellbar



	Tiefe	35 cm	45 cm	35 cm	45 cm	35 cm	45 cm
<b>Höhe</b>		schwarz	schwarz	farbig	farbig	chrom	chrom
	<b>Art.-Nr.</b>	<b>27858</b>	<b>27859</b>	<b>27867</b>	<b>27868</b>	<b>27854</b>	<b>27855</b>
12 cm	PG 10						
	<b>Art.-Nr.</b>	<b>27860</b>	<b>27861</b>	<b>27817</b>	<b>27818</b>		
18 cm	PG 10						

Die Elemente werden zur Kippsicherung zusätzlich mit einem Hängebeschlag an der Wand (festes Mauerwerk) befestigt.

**Kufen für mehrere Einzelelemente nur in Verbindung mit einer Platte lieferbar, siehe unten.**

### Zylinderfuß Nr. 1

Ausführung schwarz, farbig oder chrom  
(1 Stück) höhenverstellbar



	Höhe	schwarz	farbig	chrom
	<b>Art.-Nr.</b>	<b>27897</b>	<b>27934</b>	<b>27891</b>
12 cm	PG 10			
	<b>Art.-Nr.</b>	<b>27940</b>	<b>27936</b>	<b>27862</b>
18 cm	PG 10			
	<b>Art.-Nr.</b>	<b>27932</b>	<b>27938</b>	<b>27930</b>
36 cm	PG 10			

Die Elemente werden zur Kippsicherung zusätzlich mit einem Hängebeschlag an der Wand (festes Mauerwerk) befestigt.

**Füße für mehrere Einzelelemente nur in Verbindung mit einer Platte lieferbar, siehe unten. Nicht möglich für 20 cm Tiefe.**

### Platte für Kufen oder Füße (maximale Länge 320 cm)

Für mehrere Einzelelemente, Low-, Side- und Highboards

Stärke 19 mm

in allen Ausführungen farbig lackiert möglich

für Korpustiefe	Breite bis	1 Kufe / Fuß zusätzlich bestellen!					2 Kufen / Füße zusätzlich bestellen!	
		100 cm	120 cm	160 cm	200 cm	240 cm	280 cm	320 cm
35 cm	<b>Art.-Nr.</b>	<b>27972</b>	<b>27974</b>	<b>27976</b>	<b>27978</b>	<b>27980</b>	<b>27982</b>	<b>27984</b>
	PG 10							
45 cm	<b>Art.-Nr.</b>	<b>27973</b>	<b>27975</b>	<b>27977</b>	<b>27979</b>	<b>27981</b>	<b>27983</b>	<b>27985</b>
	PG 10							

Die Platte springt vorn 2 cm und seitlich jeweils 5 cm gegenüber dem Korpus zurück.

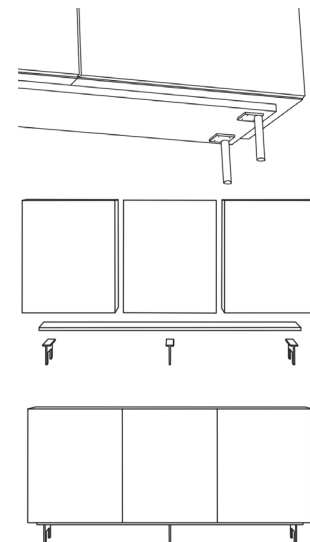

# GEZA

## Sonderfarben (gilt nicht für Hochglanzsonderfarben):

	<b>Beispiel:</b>
Wenn Sie andere Wünsche haben, suchen Sie sich Ihre Wunschfarbe nach der RAL-, Sikkens- oder NCS-Karte aus.	
Mehrpreis pro Farbe:	<b>Art.-Nr. 7733</b>
zzgl. 10% auf den Warenwert der Teile mit Sonderfarbe auf PG 20:	<b>Art.-Nr. <u>7734</u></b>

## Mehrpreis für Sonderanfertigungen

<b>Höhen-, Breiten- und Tiefenkürzungen</b>	
bei Elementen mit Türen	<b>Art.-Nr. 97710</b>
bei Elementen mit Klappen (nur Breiten- und Tiefenkürzung möglich)	<b>Art.-Nr. 97710</b>
bei Elementen mit Schubkästen (nur Breitenkürzung möglich)	<b>Art.-Nr. 97711</b>

## Rillenstruktur waagrecht

Ausführung: waagrecht in allen Standard-Lackausführungen, Eiche-Ausführungen und Nussbaum natur  
Nach einer Höhenkürzung der Front kann die Rillenstruktur nicht mehr geplant werden.

Fronten (1 Fläche)	Höhe	Breite	Art.-Nr.	Preis	Breite	Art.-Nr.	Preis	Breite	Art.-Nr.	Preis	Breite	Art.-Nr.	Preis
pro Schub, Klappe	bis 0,5R	30 - 50 cm	7400		60 - 70 cm	7401		80-100 cm	7402		120-140 cm	7403	
pro Schub, Klappe, Tür	bis 1R	30 - 50 cm	7405		60 - 70 cm	7406		80-100 cm	7407		120-140 cm 160-180 cm	7408 7409	
pro Tür	bis 1,5R	30 - 50 cm	7410		60 - 70 cm	7411							
pro Tür	bis 2R	30 - 50 cm	7414		60 - 70 cm	7415							
pro Tür	bis 3R	30 - 50 cm	7418		60 - 70 cm	7419							
gerundete Abschlussseite (1 Fläche)	Höhe	Tiefe	Art.-Nr.	Preis	Tiefe	Art.-Nr.	Preis	Tiefe	Art.-Nr.	Preis	Tiefe	Art.-Nr.	Preis
		<u>Nicht möglich in Furnier!</u>			<u>Nicht möglich in Furnier!</u>			<u>Nicht möglich in Furnier!</u>			<u>Nicht möglich in Furnier!</u>		
pro Seite	bis 1R	20 cm	7110		35 cm	7063		45 cm	7069		60 cm	7116	
pro Seite	bis 2R	20 cm	7111		35 cm	7064		45 cm	7070		60 cm	7117	
pro Seite	bis 3R	20 cm	7112		35 cm	7065		45 cm	7071		60 cm	7118	
pro Seite	bis 4R	20 cm	7113		35 cm	7066		45 cm	7072		60 cm	7119	
pro Seite	bis 5R	20 cm	7114		35 cm	7067		45 cm	7073		60 cm	7120	
pro Seite	bis 6R	20 cm	7115		35 cm	7068		45 cm	7074		60 cm	7121	

## Rillenstruktur senkrecht

Ausführung: senkrecht in allen Standard-Lackausführungen, Eiche-Ausführungen und Nussbaum natur

Fronten (1 Fläche)	Höhe	Breite	Art.-Nr.	Preis	Breite	Art.-Nr.	Preis	Breite	Art.-Nr.	Preis	Breite	Art.-Nr.	Preis
pro Schub, Klappe	bis 0,5R	30 - 50 cm	7420		60 - 70 cm	7421		80-100 cm	7422		120-140 cm	7448	
pro Schub, Klappe, Tür	bis 1R	30 - 50 cm	7423		60 - 70 cm	7424		80-100 cm	7425		120-140 cm 160-180 cm	7450 7451	
pro Tür	bis 1,5R	30 - 50 cm	7426		60 - 70 cm	7427							
pro Tür	bis 2R	30 - 50 cm	7429		60 - 70 cm	7430							
pro Tür	bis 3R	30 - 50 cm	7432		60 - 70 cm	7433							
pro Tür	bis 4R	30 - 50 cm	7434		60 - 70 cm	7435							
pro Tür	bis 5R	30 - 50 cm	7436		60 - 70 cm	7437							
pro Tür	bis 6R	30 - 50 cm	7438		60 - 70 cm	7439							
pro Tür	bis 7R	30 - 50 cm	7440		60 - 70 cm	7441							
gerundete Abschlussseite (1 Fläche)	Höhe	Tiefe	Art.-Nr.	Preis	Tiefe	Art.-Nr.	Preis	Tiefe	Art.-Nr.	Preis	Tiefe	Art.-Nr.	Preis
		<u>Nicht möglich in Furnier!</u>			<u>Nicht möglich in Furnier!</u>			<u>Nicht möglich in Furnier!</u>			<u>Nicht möglich in Furnier!</u>		
pro Seite	bis 1R	20 cm	7150		35 cm	7051		45 cm	7057		60 cm	7156	
pro Seite	bis 2R	20 cm	7151		35 cm	7052		45 cm	7058		60 cm	7157	
pro Seite	bis 3R	20 cm	7152		35 cm	7053		45 cm	7059		60 cm	7158	
pro Seite	bis 4R	20 cm	7153		35 cm	7054		45 cm	7060		60 cm	7159	
pro Seite	bis 5R	20 cm	7154		35 cm	7055		45 cm	7061		60 cm	7160	
pro Seite	bis 6R	20 cm	7155		35 cm	7056		45 cm	7062		60 cm	7161	

Nur mit Push-Beschlag möglich!

Rillen nicht möglich bei:

Hochglanzlackierung, Ethno Eiche, Eiche milk astig, Eiche canyon astig, Kirschbaum brazil, Kernbuche

## Aufpreis Gold/Stahl gebürstet lackiert

Aufpreise für Farbausführung 422 - Stahl hell gebürstet und 423 - Gold gebürstet (Fronten, Paneele, Korpusaußenseiten und Abdeckblätter) auf Preisgruppe 20

Der metallische Grundlack Gold oder Stahl erhält durch reine Handarbeit mit einem speziellen Schleifschwamm einen sogenannten Effektschliff.

Die feine Struktur wird anschließend mit einem Klarlack versiegelt.

Fronten/Blende (1 Fläche)	Höhe	Breite	Art.-Nr.	Preis	Breite	Art.-Nr.	Preis	Breite	Art.-Nr.	Preis	Breite	Art.-Nr.	Preis
<b>pro Schub, Tür oder Klappe</b>	bis 1R	bis 50 cm	<b>1280</b>		bis 70 cm	<b>1286</b>		bis 100 cm	<b>1292</b>		bis 140 cm	<b>1294</b>	
											bis 180 cm	<b>1295</b>	
<b>pro Tür</b>	bis 2R	bis 50 cm	<b>1281</b>		bis 70 cm	<b>1287</b>		bis 100 cm	<b>1293</b>				
<b>pro Tür</b>	bis 3R	bis 50 cm	<b>1282</b>		bis 70 cm	<b>1288</b>		bis 100 cm	<b>1194</b>				
<b>pro Tür</b>	bis 4R	bis 50 cm	<b>1283</b>		bis 70 cm	<b>1289</b>		bis 100 cm	<b>1195</b>				
<b>pro Tür</b>	bis 5R	bis 50 cm	<b>1284</b>		bis 70 cm	<b>1290</b>		bis 100 cm	<b>1196</b>				
<b>pro Tür</b>	bis 6R	bis 50 cm	<b>1285</b>		bis 70 cm	<b>1291</b>		bis 100 cm	<b>1197</b>				
<b>pro Tür</b>	bis 7R	bis 50 cm	<b>1190</b>		bis 70 cm	<b>1192</b>		bis 100 cm	<b>1198</b>				
<b>pro Tür</b>	bis 8R	bis 50 cm	<b>1191</b>		bis 70 cm	<b>1193</b>		bis 100 cm	<b>1199</b>				
<b>Korpusoberboden (nur 1 Fläche)</b>	<b>Breite</b>	<b>Tiefe</b>	<b>Art.-Nr.</b>	<b>Preis</b>	<b>Tiefe</b>	<b>Art.-Nr.</b>	<b>Preis</b>	<b>Tiefe</b>	<b>Art.-Nr.</b>	<b>Preis</b>			
<b>pro Seite</b>	bis 40 cm	35 cm	<b>1380</b>		45 cm	<b>1387</b>		60 cm	<b>1393</b>				
<b>pro Seite</b>	bis 70 cm	35 cm	<b>1381</b>		45 cm	<b>1388</b>		60 cm	<b>1394</b>				
<b>pro Seite</b>	bis 100 cm	35 cm	<b>1383</b>		45 cm	<b>1389</b>		60 cm	<b>1395</b>				
<b>pro Seite</b>	bis 140 cm	35 cm	<b>1384</b>		45 cm	<b>1390</b>		60 cm	<b>1396</b>				
<b>pro Seite</b>	bis 180 cm	35 cm	<b>1385</b>		45 cm	<b>1391</b>							
<b>Korpusaußenseiten oder Abschlussseiten (1 Fläche)</b>	<b>Höhe</b>	<b>Tiefe</b>	<b>Art.-Nr.</b>	<b>Preis</b>	<b>Tiefe</b>	<b>Art.-Nr.</b>	<b>Preis</b>	<b>Tiefe</b>	<b>Art.-Nr.</b>	<b>Preis</b>	<b>Tiefe</b>	<b>Art.-Nr.</b>	<b>Preis</b>
<b>pro Seite</b>	bis 1R	20 cm	<b>1413</b>		35 cm	<b>1300</b>		45 cm	<b>1306</b>		60 cm	<b>1312</b>	
<b>pro Seite</b>	bis 2R	20 cm	<b>1414</b>		35 cm	<b>1301</b>		45 cm	<b>1307</b>		60 cm	<b>1313</b>	
<b>pro Seite</b>	bis 3R	20 cm	<b>1415</b>		35 cm	<b>1302</b>		45 cm	<b>1308</b>		60 cm	<b>1314</b>	
<b>pro Seite</b>	bis 4R	20 cm	<b>1416</b>		35 cm	<b>1303</b>		45 cm	<b>1309</b>		60 cm	<b>1397</b>	
<b>pro Seite</b>	bis 5R	20 cm	<b>1417</b>		35 cm	<b>1304</b>		45 cm	<b>1310</b>		60 cm	<b>1398</b>	
<b>pro Seite</b>	bis 6R	20 cm	<b>1418</b>		35 cm	<b>1305</b>		45 cm	<b>1311</b>		60 cm	<b>1399</b>	
<b>Abdeckblätter (nur 1 Fläche)</b>	<b>Tiefe</b>	<b>Breite</b>	<b>Art.-Nr.</b>	<b>Preis</b>	<b>Breite</b>	<b>Art.-Nr.</b>	<b>Preis</b>	<b>Breite</b>	<b>Art.-Nr.</b>	<b>Preis</b>			
<b>pro Abdeckblatt</b>	35 cm	bis 120 cm	<b>1320</b>		bis 240 cm	<b>1323</b>		bis 320 cm	<b>1326</b>				
<b>pro Abdeckblatt</b>	45 cm	bis 120 cm	<b>1321</b>		bis 240 cm	<b>1324</b>		bis 320 cm	<b>1327</b>				
<b>pro Abdeckblatt</b>	60 cm	bis 120 cm	<b>1322</b>		bis 240 cm	<b>1325</b>		bis 320 cm	<b>1328</b>				
<b>Paneele (1 Fläche)</b>	<b>Höhe</b>	<b>Breite</b>	<b>Art.-Nr.</b>	<b>Preis</b>	<b>Breite</b>	<b>Art.-Nr.</b>	<b>Preis</b>						
<b>pro Paneel</b>	bis 2R	bis 60 cm	<b>1366</b>		bis 100 cm	<b>1423</b>							
<b>pro Paneel</b>	bis 4R	bis 60 cm	<b>1367</b>		bis 100 cm	<b>1424</b>							
<b>pro Paneel</b>	bis 6R	bis 60 cm	<b>1368</b>		bis 100 cm	<b>1425</b>							
<b>pro Paneel</b>	bis 290 cm	bis 60 cm	<b>1369</b>		bis 100 cm	<b>1426</b>							

## Hochglanzlackierung

Aufpreise für Hochglanzoberflächen (Fronten, Wandpaneele, Korpusaußenseiten und Abdeckblätter) auf die jeweilige Preisgruppe													
<b>Fronten/Blende (1 Fläche)</b>	<b>Höhe</b>	<b>Breite</b>	<b>Art.-Nr.</b>	<b>Preis</b>	<b>Breite</b>	<b>Art.-Nr.</b>	<b>Preis</b>	<b>Breite</b>	<b>Art.-Nr.</b>	<b>Preis</b>	<b>Breite</b>	<b>Art.-Nr.</b>	<b>Preis</b>
<b>pro Schub, Klappe</b>	bis 1R	bis 50 cm	<b>7750</b>		bis 70 cm	<b>7751</b>		bis 100 cm	<b>7752</b>		bis 140 cm	<b>7753</b>	
<b>pro Tür</b>	bis 2R	bis 50 cm	<b>7754</b>		bis 70 cm	<b>7755</b>		bis 100 cm	<b>7738</b>		bis 180 cm	<b>7742</b>	
<b>pro Tür</b>	bis 3R	bis 50 cm	<b>7756</b>		bis 70 cm	<b>7757</b>		bis 100 cm	<b>7884</b>				
<b>pro Tür</b>	bis 4R	bis 50 cm	<b>7744</b>		bis 70 cm	<b>7745</b>		bis 100 cm	<b>7885</b>				
<b>pro Tür</b>	bis 5R	bis 50 cm	<b>7758</b>		bis 70 cm	<b>7760</b>		bis 100 cm	<b>7886</b>				
<b>pro Tür</b>	bis 6R	bis 50 cm	<b>7746</b>		bis 70 cm	<b>7762</b>		bis 100 cm	<b>7887</b>				
<b>pro Tür</b>	bis 7R	bis 50 cm	<b>7880</b>		bis 70 cm	<b>7882</b>		bis 100 cm	<b>7888</b>				
<b>pro Tür</b>	bis 8R	bis 50 cm	<b>7881</b>		bis 70 cm	<b>7883</b>		bis 100 cm	<b>7889</b>				
<b>Außenseiten (1 Fläche)</b>	<b>Höhe</b>	<b>Tiefe</b>	<b>Art.-Nr.</b>	<b>Preis</b>	<b>Tiefe</b>	<b>Art.-Nr.</b>	<b>Preis</b>	<b>Tiefe</b>	<b>Art.-Nr.</b>	<b>Preis</b>	<b>Tiefe</b>	<b>Art.-Nr.</b>	<b>Preis</b>
<b>pro Außenseite</b>	bis 1R	20 cm	<b>97832</b>		35 cm	<b>97823</b>		45 cm	<b>97827</b>		60 cm	<b>97839</b>	
<b>pro Außenseite</b>	bis 2R	20 cm	<b>97833</b>		35 cm	<b>97824</b>		45 cm	<b>97828</b>		60 cm	<b>97840</b>	
<b>pro Außenseite</b>	bis 3R	20 cm	<b>97820</b>		35 cm	<b>97825</b>		45 cm	<b>97829</b>		60 cm	<b>97841</b>	
<b>pro Außenseite</b>	bis 4R	20 cm	<b>97821</b>		35 cm	<b>97835</b>		45 cm	<b>97837</b>		60 cm	<b>97842</b>	
<b>pro Außenseite</b>	bis 5R	20 cm	<b>97822</b>		35 cm	<b>97836</b>		45 cm	<b>97838</b>		60 cm	<b>97843</b>	
<b>pro Außenseite</b>	bis 6R	20 cm	<b>97834</b>		35 cm	<b>97826</b>		45 cm	<b>97830</b>		60 cm	<b>97831</b>	
<b>ger. Abschlussseiten (1 Fläche)</b>	<b>Höhe</b>	<b>Tiefe</b>	<b>Art.-Nr.</b>	<b>Preis</b>	<b>Tiefe</b>	<b>Art.-Nr.</b>	<b>Preis</b>	<b>Tiefe</b>	<b>Art.-Nr.</b>	<b>Preis</b>	<b>Tiefe</b>	<b>Art.-Nr.</b>	<b>Preis</b>
<b>pro Seite</b>	bis 1R	20 cm	<b>97844</b>		35 cm	<b>97850</b>		45 cm	<b>97856</b>		60 cm	<b>97862</b>	
<b>pro Seite</b>	bis 2R	20 cm	<b>97845</b>		35 cm	<b>97851</b>		45 cm	<b>97857</b>		60 cm	<b>97863</b>	
<b>pro Seite</b>	bis 3R	20 cm	<b>97846</b>		35 cm	<b>97852</b>		45 cm	<b>97858</b>		60 cm	<b>97864</b>	
<b>pro Seite</b>	bis 4R	20 cm	<b>97847</b>		35 cm	<b>97853</b>		45 cm	<b>97859</b>		60 cm	<b>97865</b>	
<b>pro Seite</b>	bis 5R	20 cm	<b>97848</b>		35 cm	<b>97854</b>		45 cm	<b>97860</b>		60 cm	<b>97866</b>	
<b>pro Seite</b>	bis 6R	20 cm	<b>97849</b>		35 cm	<b>97855</b>		45 cm	<b>97861</b>		60 cm	<b>97867</b>	
<b>Abdeckblätter (nur 1 Fläche)</b>	<b>Tiefe</b>	<b>Breite</b>	<b>Art.-Nr.</b>	<b>Preis</b>	<b>Breite</b>	<b>Art.-Nr.</b>	<b>Preis</b>	<b>Breite</b>	<b>Art.-Nr.</b>	<b>Preis</b>			
<b>pro Abdeckblatt</b>	20 cm	bis 120 cm	<b>97770</b>		bis 240 cm	<b>97771</b>		bis 320 cm	<b>97772</b>				
<b>pro Abdeckblatt</b>	35 cm	bis 120 cm	<b>97773</b>		bis 240 cm	<b>97774</b>		bis 320 cm	<b>97775</b>				
<b>pro Abdeckblatt</b>	45 cm	bis 120 cm	<b>97776</b>		bis 240 cm	<b>97777</b>		bis 320 cm	<b>97778</b>				
<b>pro Abdeckblatt</b>	60 cm	bis 120 cm	<b>97779</b>		bis 240 cm	<b>97780</b>		bis 320 cm	<b>97781</b>				
<b>Paneele (1 Fläche)</b>	<b>Höhe</b>	<b>Breite</b>	<b>Art.-Nr.</b>	<b>Preis</b>	<b>Breite</b>	<b>Art.-Nr.</b>	<b>Preis</b>						
<b>pro Paneel</b>	bis 2R	bis 60 cm	<b>97868</b>		bis 100 cm	<b>97872</b>							
<b>pro Paneel</b>	bis 4R	bis 60 cm	<b>97869</b>		bis 100 cm	<b>97873</b>							
<b>pro Paneel</b>	bis 6R	bis 60 cm	<b>97870</b>		bis 100 cm	<b>97874</b>							
<b>pro Paneel</b>	bis 290 cm	bis 60 cm	<b>97871</b>		bis 100 cm	<b>97875</b>							

Firma / Einrichtungshaus	Korpus:	Datum:
	Front:	Kom.-Name:
	Paneel:	Kom.-Nr.:
	Griff:	Auflistung der Artikel Stck. Artikel-Nr.

Korpushöhe	[Grid for Cabinet Dimensions]																				Auflistung der Artikel Stck.	Artikel-Nr.	
217,8 cm																							
181,8 cm																							
145,8 cm																							
109,8 cm																							
73,8 cm																							
37,8 cm																							
1,8 cm																							
<b>Gesamtbreite: Korpusse + Abschlussseiten (je 2,6 cm) links und rechts</b>																							
Tiefen	[Grid for Depth Dimensions]																						
20 cm																							
35 cm																							
45 cm																							
60 cm																							