

# Möbel LETZ

*Finden und Wohlfühlen*



## Typenplan

CR.480 von creation by Rolf Benz - Polstersofa lichtgrau-schwarzgrau

### **Wichtiger Hinweis für Sie**

Etwaige Hinweise des Herstellers in dieser Produktinformation, die sich auf die Gewährleistung beziehen, haben für Sie keinerlei Bindungswirkung und können von Ihnen ignoriert werden. Ihre gesetzlichen Gewährleistungsrechte als Verbraucher uns gegenüber, als Ihrem Verkäufer, werden dadurch in keiner Weise berührt oder eingeschränkt. Sie können sich wegen aller Mängel jederzeit an uns wenden. Darüber hinaus gehende Herstellergarantien bleiben

Nagold, Deutschland

Möbel Letz GmbH  
Am Gewerbepark 11  
06895 Zahna-Elster

Tel.: 035383 - 6018 50

Fax.: 035383 - 6018 17

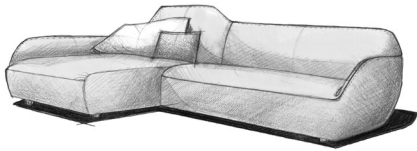

# CR.480

## Spezifikationen

### Designorientiertes Anreihprogramm

- ▮ Organische Linienführung mit rundem, bombierten Rücken und Seitenteilen
- ▮ Umlaufender Rücken mit großer Sitztiefe
- ▮ Wahlweise übertiefes Anreihsofa in 2 Rückenhöhen
- ▮ Sessel immer mit hohem Rücken
- ▮ Wahlweise Sitzkomfort Classic oder Sitzkomfort Classic plus
- ▮ Programmumfang: Sessel, Sofabank, Anreihsofa, XL-Anreihsofa, Hocker und Polsterbank

### Sitzkomfort Classic

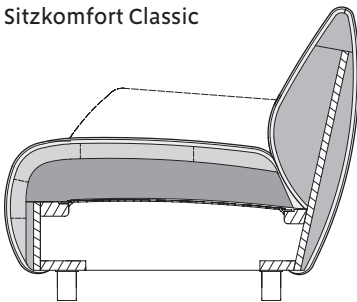

### Sitzkomfort Classic plus

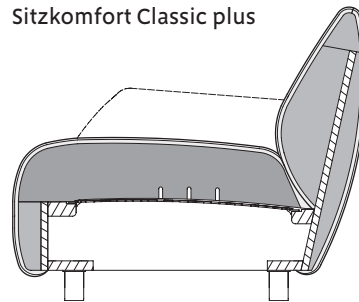

## Technischer Aufbau

- ▮ Holzinnengestell
- ▮ Unterfederung: Wellenfeder

### Sitzkomfort Classic:

- ▮ Sitzpolster aus Polyurethan-Kaltschaum, „Raumgewicht“ 37 kg/m<sup>3</sup>, abgedeckt mit gekammerter Matte, gefüllt mit Schaum-Faser-Füllung, mit Vlies untersteppt
- ▮ Rückenpolster aus Polyurethan-Kaltschaum, „Raumgewicht“ 28 kg/m<sup>3</sup>, mit Vlies untersteppt

### Sitzkomfort Classic plus:

- ▮ Sitzpolster aus Polyurethan-Kaltschaum, „Raumgewicht“ 37 kg/m<sup>3</sup>, mit Vlies untersteppt
- ▮ Rückenpolster aus Polyurethan-Kaltschaum, „Raumgewicht“ 28 kg/m<sup>3</sup>, mit Vlies untersteppt

### Standardfuß:

- ▮ Kunststofffuß schwarz
- ▮ Metallfuß lackiert RAL 9017 Verkehrsschwarz

Die Angaben zum „Raumgewicht“ können in einem Toleranzbereich von +/- 10 % schwanken.

## Bestellhinweise

- ▮ Sitzhöhe wahlweise 39 cm (Kunststofffuß schwarz) oder 42 cm (Metallfuß lackiert RAL 9017 Verkehrsschwarz)
- ▮ Der Sessel kann gegen Mehrpreis wahlweise mit weichen Rollen (für harte Bodenbeläge) oder mit harten Rollen (für weiche Bodenbeläge) ausgestattet werden. Sitzhöhe hier immer 39 cm.
- ▮ Sessel XS: Kunststoffgleiter, Sitzhöhe 41 cm. Rollen nicht möglich.
- ▮ Sitzkomfort Classic oder Sitzkomfort Classic plus
- ▮ Beim XS-SE ist aus technischen Gründen nur der Sitzkomfort Classic möglich!

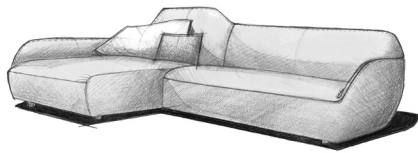

# CR.480

## Programmübersicht

**XS-Sessel** in der Größe: 79 cm

Draufsicht    Seitenansicht

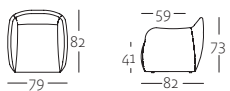

XS-SE 480

**Sessel** in der Größe: 96 cm

Draufsicht    Seitenansicht

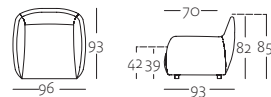

SE 480

**Sofabank** in zwei Größen: 194, 214 und 234 cm

Draufsicht

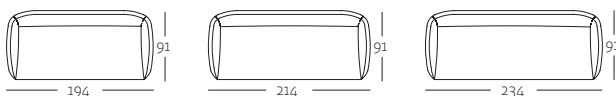

SOB 480/194

SOB 480/214

SOB 480/234

**Polsterbank**

Draufsicht



PB 480/100

**Hocker**

Draufsicht



HCK 480/63

**Anreihsofa** in drei Größen: 138, 158 und 178 cm

Draufsicht

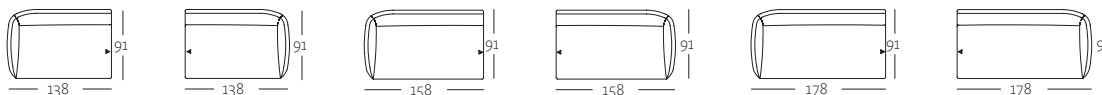

ASO 480/138 li

ASO 480/138 re

ASO 480/158 li

ASO 480/158 re

ASO 480/178 li

ASO 480/178 re

**XL-Anreihsofa** in der Größe 120 cm, zwei Rückenhöhen: 73/76 (XL-ASO) und 88/91 cm (H-XL-ASO)

Draufsicht

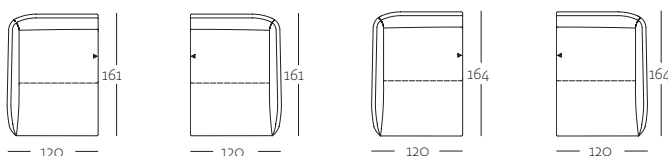

XL-ASO 480/120 li

XL-ASO 480/120 re

H-XL-ASO 480/120 li

H-XL-ASO 480/120 re

**XL-Anreihsofa** in der Größe 140 cm, zwei Rückenhöhen: 73/76 (XL-ASO) und 88/91 cm (H-XL-ASO)

Draufsicht

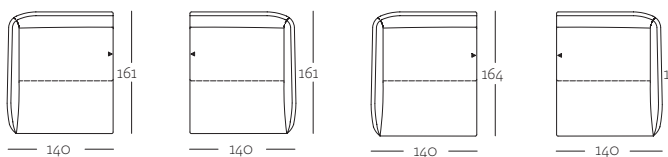

XL-ASO 480/140 li

XL-ASO 480/140 re

H-XL-ASO 480/140 li

H-XL-ASO 480/140 re

Seitenansicht

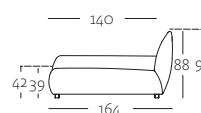

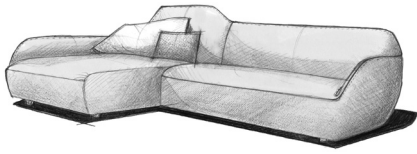

# CR.480

## Programmübersicht

**Rückenkissen-Matte** in der Größe: 91 x 63 cm

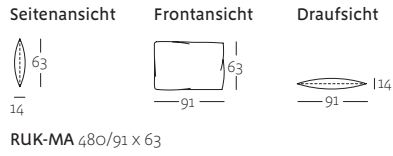

**Rückenkissen-Matte verstellbar** in der Größe: 72 x 76 cm

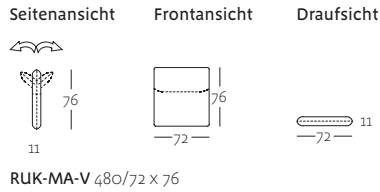

**Kissen** in der Größe: 60 x 60 cm

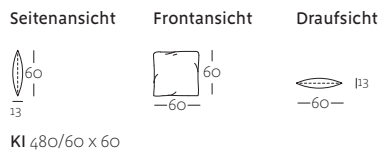

**Polsterkissen** in zwei Größen: 54 x 27 und 40 x 40 cm

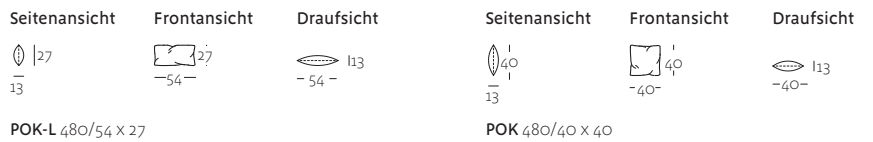

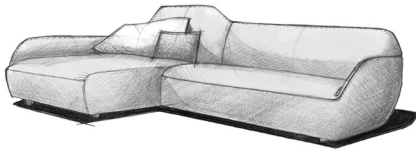

# CR.480

## Kombinationsbeispiele / Kombinationsmatrix

Kombination: Anreihsofa und XL-Anreihsofa

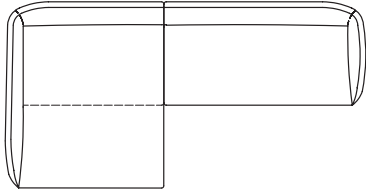

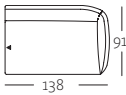
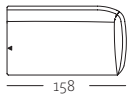
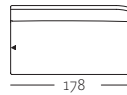
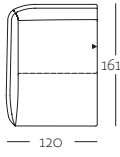
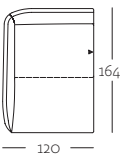
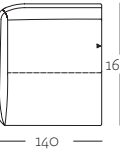
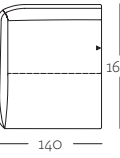
		Kombinationsteil 1			
		ASO 480/138 *	ASO 480/158 *	ASO 480/178 *	
+					
Kombinationsteil 2	XL-ASO 480/120 *		258 x 161	278 x 161	298 x 161
	H-XL-ASO 480/120 *		258 x 164	278 x 164	298 x 164
	XL-ASO 480/140 *		278 x 161	298 x 161	318 x 161
	H-XL-ASO 480/140 *		278 x 164	298 x 164	318 x 164

\* Links oder Rechts  Optisch empfohlen

Das erste Stellmaß bezieht sich auf die Breite, das zweite auf die Tiefe der Konfiguration.

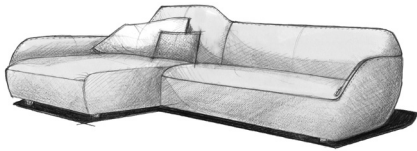

# CR.480



XS-Sessel



Sessel

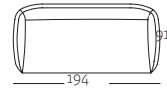

Sofabank  
3-sitzig  
SOB 480/194

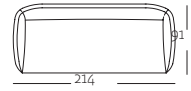

Sofabank  
4-sitzig  
SOB 480/214

Bestellbezeichnung

XS-SE 480

SE 480

SOB 480/194

SOB 480/214

Stoff	Preisgruppen	02	
		03	
		04	
		06	
		08	
		09	

Leder	Preisgruppen	52	
		53	
		54	
		55	
		56	

<b>Mehrpreis</b>				
Rollen weich oder hart		-		-

Bezugsbedarf Stoff bei 140 cm Breite:		2,90 m	3,60 m	5,50 m	5,90 m
--	--	--------	--------	--------	--------

Bezugsbedarf Leder: bitte im Werk anfragen!

**Bitte bei Bestellung angeben:**

- Kunststofffuß (Sitzhöhe 39 cm) oder Metallfuß (Sitzhöhe 42 cm)
- Beim Sessel auf Wunsch möglich: weiche Rollen (für harte Bodenbeläge) oder harte Rollen (für weiche Bodenbeläge), Sitzhöhe immer 39 cm, Sessel XS: Rollen nicht möglich.
- Sitzkomfort Classic oder Sitzkomfort Classic plus, Sessel XS: Classic plus nicht möglich

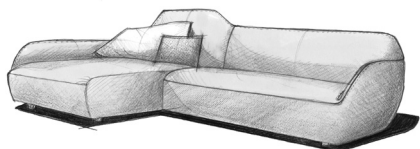

# CR.480

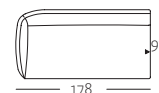
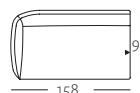
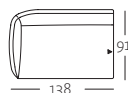
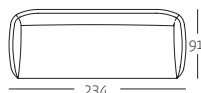
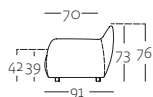

Sofabank  
4-sitzig

Anreihsofa  
links oder rechts

Anreihsofa  
links oder rechts

Anreihsofa  
links oder rechts

Bestellbezeichnung

**SOB 480/234**

**ASO 480/138**

**ASO 480/158**

**ASO 480/178**

<b>Stoff</b>	Preisgruppen	02	
		03	
		04	
		06	
		08	
		09	

<b>Leder</b>	Preisgruppen	52	
		53	
		54	
		55	
		56	

Bezugsbedarf Stoff

bei 140 cm Breite:

6,30 m	4,00 m	4,40 m	4,80 m
--------	--------	--------	--------

Bezugsbedarf Leder: bitte im Werk anfragen!

**Bitte bei Bestellung angeben:**

- Kunststofffuß (Sitzhöhe 39 cm) oder Metallfuß (Sitzhöhe 42 cm)
- Sitzkomfort Classic oder Sitzkomfort Classic plus

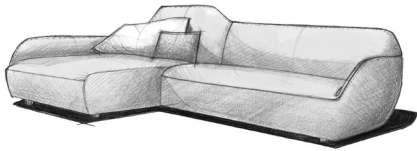

# CR.480

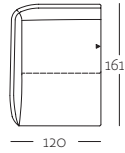

XL-Anreihsofa  
links oder rechts

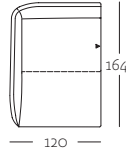

XL-Anreihsofa  
links oder rechts  
mit hohem Rücken

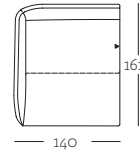

XL-Anreihsofa  
links oder rechts

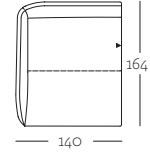

XL-Anreihsofa  
links oder rechts  
mit hohem Rücken

Bestellbezeichnung

XL-ASO 480/120

H-XL-ASO 480/120

XL-ASO 480/140

H-XL-ASO 480/140

Stoff	Preisgruppen	02	
		03	
		04	
		06	
		08	
		09	

Leder	Preisgruppen	52	
		53	
		54	
		55	
		56	

Bezugsbedarf Stoff bei 140 cm Breite:		-	-	5,90 m	6,00 m
--	--	---	---	--------	--------



Bezugsbedarf Leder: bitte im Werk anfragen!

**Bitte bei Bestellung angeben:**

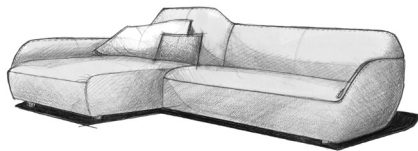
- Kunststofffuß (Sitzhöhe 39 cm) oder Metallfuß (Sitzhöhe 42 cm)
- Sitzkomfort Classic oder Sitzkomfort Classic plus

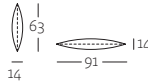
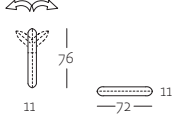

# CR.480

				
	Polsterbank	Hocker	Rückenkissenmatte 91 x 63 cm	Rückenkissenmatte verstellbar
<b>Bestellbezeichnung</b>	<b>PB 480/100</b>	<b>HCK 480/63</b>	<b>RUK-MA 480/91 x 63</b>	<b>RUK-MA-V 480</b>

<b>Stoff</b>	Preisgruppen	02	
		03	
		04	
		06	
		08	
		09	

<b>Leder</b>	Preisgruppen	52	
		53	
		54	
		55	
		56	

Bezugsbedarf Stoff bei 140 cm Breite:		2,00 m	1,60 m	1,40 m	2,00 m
--	--	--------	--------	--------	--------

Bezugsbedarf Leder: bitte im Werk anfragen!

**Bitte bei Bestellung angeben:**  
 | Sitzkomfort Classic oder Sitzkomfort Classic plus

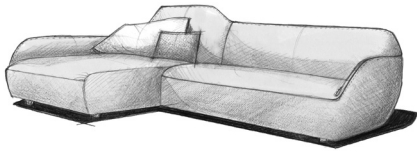

# CR.480



	Kissen 60 x 60 cm	Polsterkissen quadratisch 40 x 40	Polsterkissen lang 54 x 27
<b>Bestellbezeichnung</b>	<b>KI 480/60 x 60</b>	<b>POK 480/40 x 40</b>	<b>POK-L 480/54 x 27</b>

<b>Stoff</b>	Preisgruppen	02	
		03	
		04	
		06	
		08	
		09	

<b>Leder</b>	Preisgruppen	52	
		53	
		54	
		55	
		56	

Bezugsbedarf Stoff				
bei 140 cm Breite:	0,90 m	0,70 m	0,80 m	

Bezugsbedarf Leder: bitte im Werk anfragen!