

Möbel LETZ

Finden und Wohlfühlen



Typenplan

CR.450 von creation by Rolf Benz - Polstersessel purpurviolett-natur

Wichtiger Hinweis für Sie

Etwaige Hinweise des Herstellers in dieser Produktinformation, die sich auf die Gewährleistung beziehen, haben für Sie keinerlei Bindungswirkung und können von Ihnen ignoriert werden. Ihre gesetzlichen Gewährleistungsrechte als Verbraucher uns gegenüber, als Ihrem Verkäufer, werden dadurch in keiner Weise berührt oder eingeschränkt. Sie können sich wegen aller Mängel jederzeit an uns wenden. Darüber hinaus gehende Herstellergarantien bleiben

Nagold, Deutschland

Möbel Letz GmbH
Am Gewerbepark 11
06895 Zahna-Elster

Tel.: 035383 - 6018 50

Fax.: 035383 - 6018 17

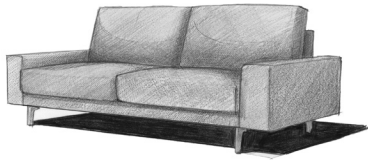

CR.450

Spezifikationen

Systemprogramm für individuelle Sofakonfigurationen

- 8 verschiedene Armlehnen
- 2 Sitzkomforts (Classic und Lounge)
- 2 Sitzhöhen
- 3 Sitztiefen
- 11 Fußvarianten
- Wahlweise mit Funktion: Fußstütze und Kopfstütze
- Programmumfang: Sessel, Sofabank mit Polstersitz, Anreihessel, Anreihsofa, Anreihbank, Anreihbank mit Polstersitz, Abschlussessel mit Polstersitz, Eck-Anreihsofa, Eck-Anreihbank, Eck-Anreihbank mit Polstersitz, Eckpolsterteil, Polsterbank und Hocker

Sitzkomfort Classic



Sitzkomfort Lounge

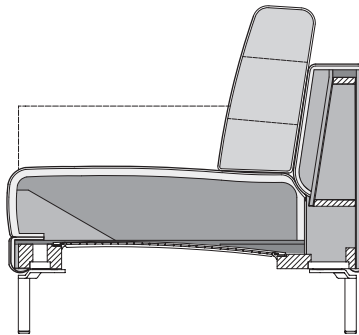

Technischer Aufbau

- Holzinnengestell
- Unterfederung: Wellenfeder
- Sitzkomfort Classic als Sandwich aufgebaut „Raumgewicht“ 40 und 37 kg/m³ mit Vlies unterstept
- Sitzkomfort Lounge als Sandwich aufgebaut „Raumgewicht“ 30 und 50 kg/m³ mit Vlies unterstept
- Rückenaufgabe aus Polyurethan-Kaltschaum Raumgewicht 40 kg/m³ mit Vlies unterstept
- Kissenfüllung aus Schaumstoffstäbchen und Polyesterfasern

Standardfuß:

- Aluminiumgussfuß lackiert RAL 7022 Umbragrau
- Stahl Quadratrohrfuß lackiert RAL 7022 Umbragrau
- Stahl Quadratrohrfuß lackiert RAL 9017 Verkehrsschwarz seidenmatt

Standard-Seitenteil:

- Seitenteil schmal, niedrig
- Seitenteil breit, niedrig
- Seitenteil XS

Die Angaben zum „Raumgewicht“ können in einem Toleranzbereich von +/- 10 % schwanken.

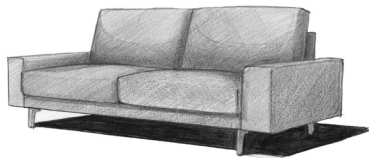

CR.450

Spezifikationen

Bestellhinweise

Bitte bei Bestellung angeben:

- ▮ Sitzhöhe wahlweise 42 cm oder 45 cm
- ▮ Sitztiefe wahlweise 56, 60 oder 64 cm
- ▮ Seitenteile wahlweise: Seitenteil schmal niedrig oder schmal hoch, Seitenteil breit niedrig oder breit hoch, Seitenteil Form (Schnecke), Seitenteil verstellbar, Seitenteil XS oder Seitenteil XL
- ▮ Unterschiedliche Sitztiefen können über Eck gekoppelt werden. Bitte hier die Sitztiefe pro Modell angeben. Unterschiedliche Sitztiefen nicht in Reihe koppeln, es entsteht sonst ein Versatz bei den Rückenpolstern
- ▮ Die Beinauflage kann aus technischen Gründen erst ab einer Sitzbreite von 140 cm und nur einmal an Modellen mit Seitenteilen eingebaut werden
- ▮ Die Beinauflage kann aufgrund des Drehpunktes nur einmal pro Modell und immer nur an der Seitenteilseite angebracht werden. Bei SOB-Modellen muss entschieden werden, ob die Beinauflage links oder rechts montiert werden soll
- ▮ Die Sitztiefen beim EPT werden automatisch generiert.

Mehrpreise:

- ▮ Seitenteil hoch, schmal oder breit, Seitenteil Form, Seitenteil XL, Seitenteil verstellbar gegen Mehrpreis
- ▮ Sitzkomfort Lounge gegen Mehrpreis
- ▮ Die Rückenkissen können gegen Mehrpreis in einem anderen Bezugsmaterial gewählt werden (Bezugskombination)
- ▮ Beinauflage gegen Mehrpreis

Anstatt der Standardfüße können gegen Mehrpreis folgende Füße gewählt werden:

- ▮ Aluminiumgussfuß poliert
- ▮ Stahl Quadratrohrfuß Glanzchrom
- ▮ Stahl Rundrohr Winkelfuß Glanzchrom
- ▮ Holzfuß Eiche natur H98
- ▮ Holzfuß Eiche dunkel H70
- ▮ Holzfuß Nussbaum amerikanisch H81
- ▮ Spange Stahl Glanzchrom (nur bei Sofa, Sessel und Hocker)
- ▮ Spange Stahl lackiert, RAL 7022 Umbragrau (nur bei Sofa, Sessel und Hocker)

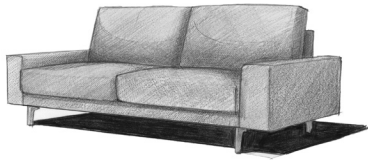

CR.450

Seitenteile Technische Daten

Seitenteil B, breit
hohe Ausführung
(Mehrpreis)

Frontansicht



Seitenansicht



Draufsicht

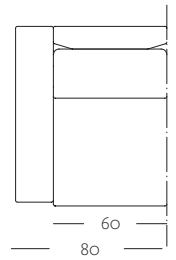

Seitenteil B, breit
niedrige Ausführung
(Standard)

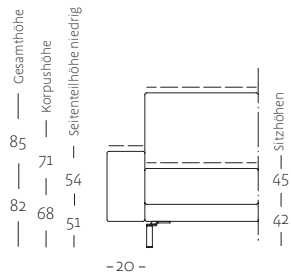

Seitenansicht

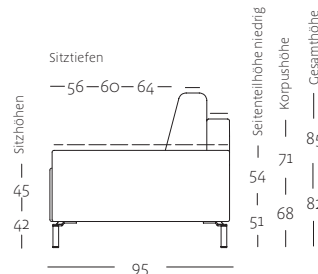

Draufsicht

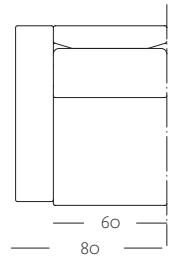

Seitenteil S, schmal
hohe Ausführung
(Mehrpreis)

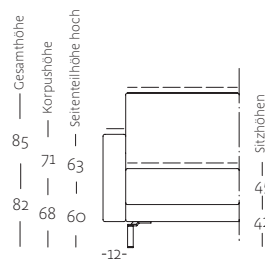

Seitenansicht

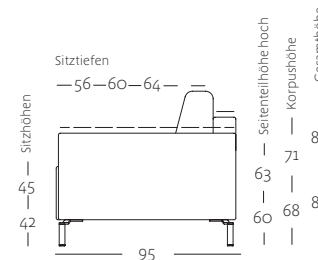

Draufsicht

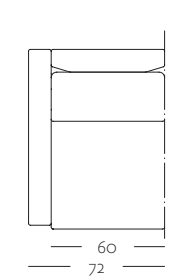

Seitenteil S, schmal
niedrige Ausführung
(Standard)

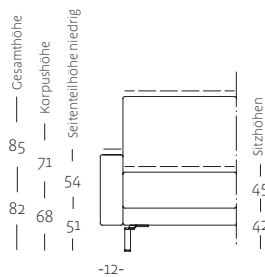

Seitenansicht

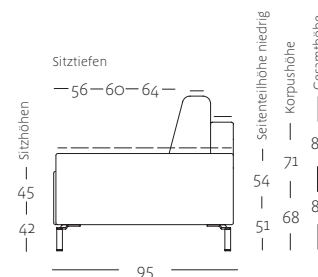

Draufsicht

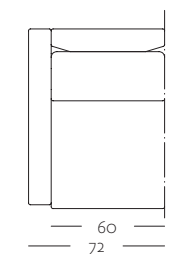



CR.450

Seitenteile Technische Daten

Seitenteil F, Form
Schnecke
(Mehrpreis)

Frontansicht

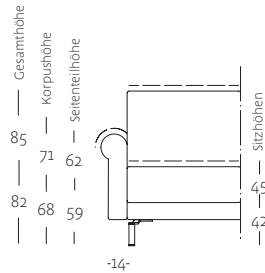

Seitenansicht

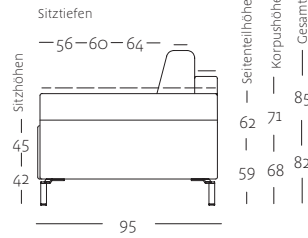

Draufsicht

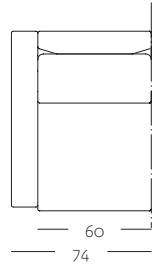

Seitenteil XS
sehr schmal
(Standard)

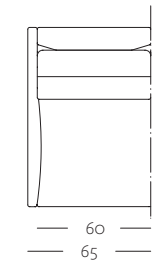
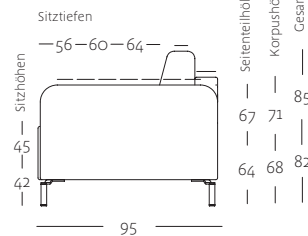
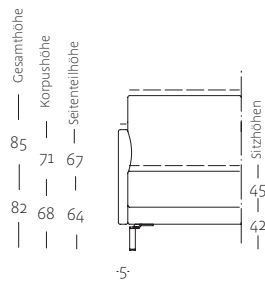

Seitenteil XL
sehr breit
(Mehrpreis)

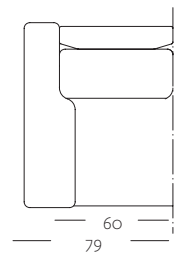
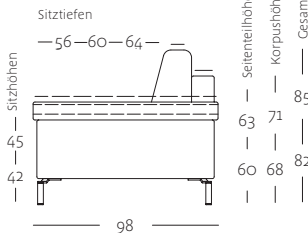
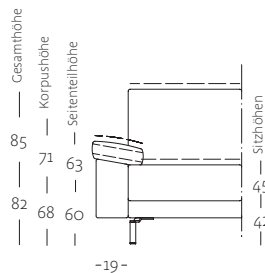

Seitenteil V
verstellbar
(Mehrpreis)

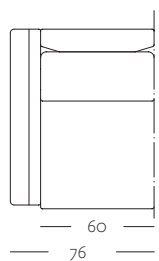
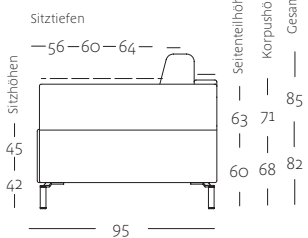
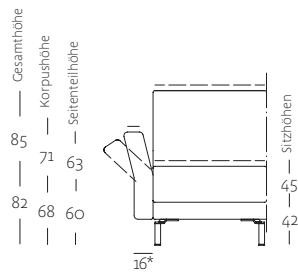

*Bei Seitenteil V beträgt die Durchschnittsbreite 20 cm



CR.450

Programmübersicht

Sessel in zwei Sitzbreiten: 60 und 80 cm

Draufsicht

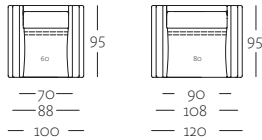

SE 450/SB 60

SE 450/SB 80

Sofabank in den Sitzbreiten: 100, 120, 140, 160, 180 und 200 cm

Draufsicht

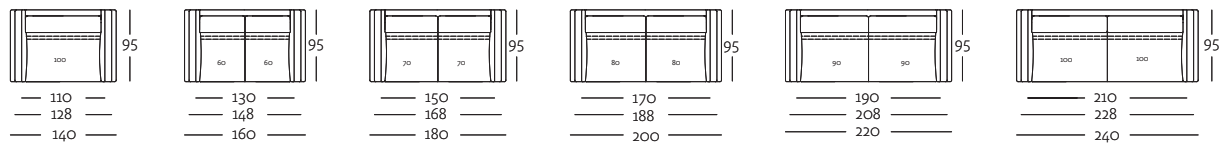

SOB 450/SB 100

SOB 450/SB 120

SOB 450/SB 140

SOB 450/SB 160

SOB 450/SB 180

SOB 450/SB 200

Sofabank mit Polstersitz und Armteil in der Sitzbreite: 190 cm

Draufsicht

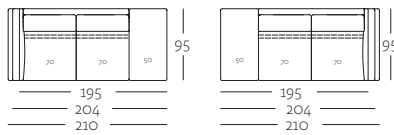

SOB-PSZ-AT 450/SB 190 li

SOB-PSZ-AT 450/SB 190 re

Anreihsofa in den Sitzbreiten: 100, 120, 140, 160, 180 und 200 cm

Draufsicht

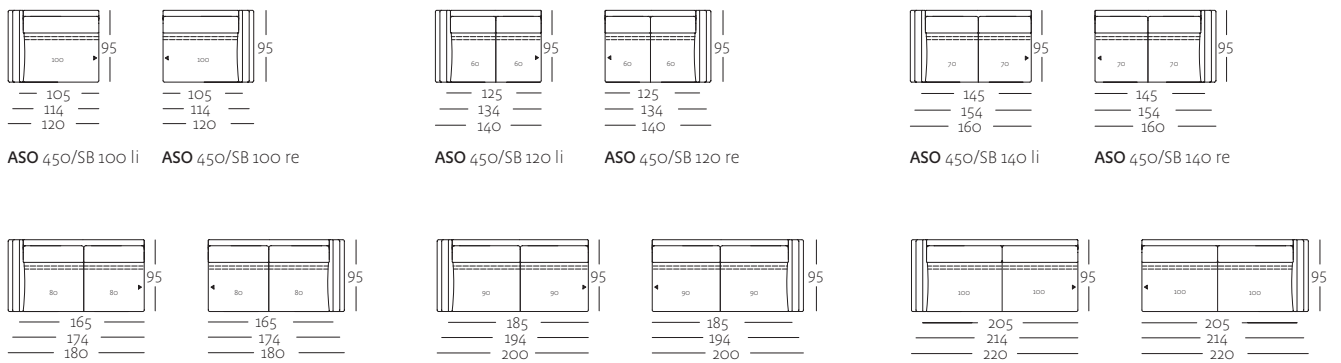

ASO 450/SB 100 li

ASO 450/SB 100 re

ASO 450/SB 120 li

ASO 450/SB 120 re

ASO 450/SB 140 li

ASO 450/SB 140 re

ASO 450/SB 160 li

ASO 450/SB 160 re

ASO 450/SB 180 li

ASO 450/SB 180 re

ASO 450/SB 200 li

ASO 450/SB 200 re

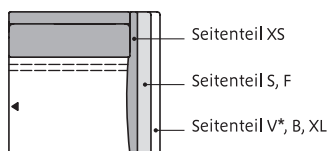

*Bei Seitenteil V beträgt die Durchschnittsbreite 20 cm

creation
BY ROLF BENZ



CR.450

Programmübersicht

Abschlussessel in der Sitzbreite: 80 cm

Draufsicht

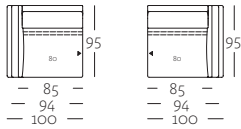

ASS 450/SB 80 li ASS 450/SB 80 re

Abschlussessel mit Polstersitz in drei Sitzbreiten: 80, 90 und 100 cm

Draufsicht

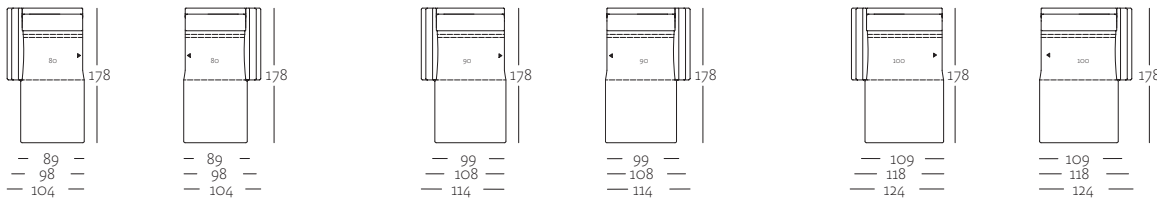

ASS-PSZ 450/SB 80 li ASS-PSZ 450/SB 80 re ASS-PSZ 450/SB 90 li ASS-PSZ 450/SB 90 re ASS-PSZ 450/SB 100 li ASS-PSZ 450/SB 100 re

Anreihessel in der Größe: 80 cm

Draufsicht



ASE 450/SB 80

Anreihbank in den Größen: 100, 120, 140, 160 und 180 cm

Draufsicht

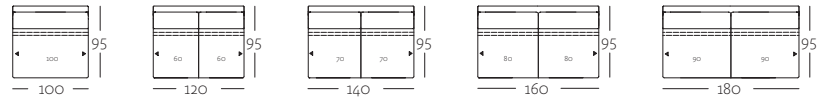

ARB 450/SB 100 ARB 450/SB 120 ARB 450/SB 140 ARB 450/SB 160 ARB 450/SB 180

Anreihbank mit Polstersitz in der Größe: 190 cm

Draufsicht



ARB-PSZ 450/SB 190 li ARB-PSZ 450/SB 190 re

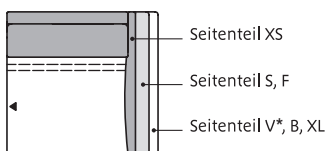

*Bei Seitenteil V beträgt die Durchschnittsbreite 20 cm



CR.450

Programmübersicht

Eck-Anreihsofa in zwei Sitzbreiten: 180 und 220 cm

Draufsicht

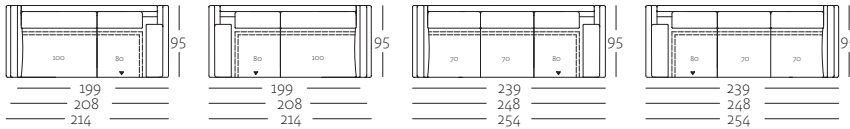

E-ASO 450/SB 180 li

E-ASO 450/SB 180 re

E-ASO 450/SB 220 li

E-ASO 450/SB 220 re

Eck-Polsterteil in der Größe: 80 cm

Draufsicht

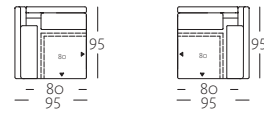

EPT 450/SB 80 re

EPT 450/SB 80 li

Eck-Anreihbank mit Polstersitz in zwei Sitzbreiten: 200 und 220 cm

Draufsicht

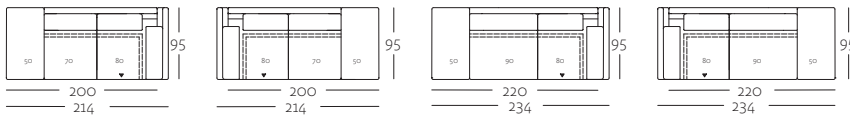

E-ARB-PSZ 450/SB 200 li

E-ARB-PSZ 450/SB 200 re

E-ARB-PSZ 450/SB 220 li

E-ARB-PSZ 450/SB 220 re

Beinauflage

Draufsicht



Beinauflage 450/li

Beinauflage 450/re

Polsterbank

Draufsicht



PB 450 93

Hocker

Draufsicht



HCK 450 63

Kopfstütze niedrig

Seitenansicht



KS-N 450

Frontansicht



Draufsicht



Rückenkissen niedrig

Seitenansicht



N-RUK 450

Frontansicht



Draufsicht



Rückenkissen-Matte in der Größe: 91 x 63 cm

Seitenansicht



RUK-MA 430/91 x 63

Frontansicht



Draufsicht



Rückenkissen-Matte verstellbar in der Größe: 72 x 76 cm

Seitenansicht



RUK-MA-V 430/72 x 76

Frontansicht



Draufsicht



Kissen in der Größe: 60 x 60 cm

Seitenansicht



KI 430/60 x 60

Frontansicht



Draufsicht



Polsterkissen in zwei Größen: 54 x 27 und 40 x 40 cm

Seitenansicht



POK-L 430/54 x 27

Frontansicht



Draufsicht



Seitenansicht



POK 430/40 x 40

Frontansicht



Draufsicht

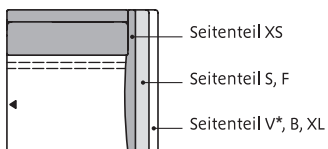

*Bei Seitenteil V beträgt die Durchschnittsbreite 20 cm

creation
BY ROLF BENZ



CR.450

Kombinationsbeispiele/Kombinationsmatrix

Kombination: Abschlussessel mit Polstersitz und Anreihsofa oder Abschlussessel mit Polstersitz und Abschlussessel

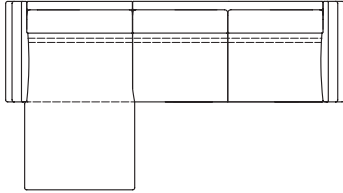

| | | Kombinationsteil 2 | | | | | |
|--------------------|----------|---------------------|------------------------|--------------------------|--------------------------|-----------|-----------|
| | | ASS 450/SB 80 * | ASO 450/SB 100 * | ASO 450/SB 120 * | ASO 450/SB 140 * | | |
| | | | | | | | |
| | | 80 - 85/94/100 - | 100 - 105/114/120 - | 60 60 - 125/134/140 - | 70 70 - 145/154/160 - | | |
| Kombinationsteil 1 | + | | | | | | |
| | | Armlehne | XS | 174 × 178 | 194 × 178 | 214 × 178 | 234 × 178 |
| | | | F, S | 192 × 178 | 212 × 178 | 232 × 178 | 252 × 178 |
| | V, XL, B | | 204 × 204 | 224 × 178 | 244 × 178 | 264 × 178 | |
| | | | XS | 184 × 178 | 204 × 178 | 224 × 178 | 244 × 178 |
| | | | F, S | 202 × 178 | 222 × 178 | 242 × 178 | 262 × 178 |
| | | | V, XL, B | 214 × 178 | 234 × 178 | 254 × 178 | 274 × 178 |
| | | | XS | 194 × 178 | 214 × 178 | 234 × 178 | 254 × 178 |
| | | | F, S | 212 × 178 | 232 × 178 | 252 × 178 | 272 × 178 |
| | | | V, XL, B | 224 × 178 | 244 × 178 | 264 × 178 | 284 × 178 |

* Links oder Rechts Optisch empfohlen

Das erste Stellmaß bezieht sich auf die Breite, das zweite auf die Tiefe der Konfiguration.





CR.450

Kombinationsbeispiele/Kombinationsmatrix

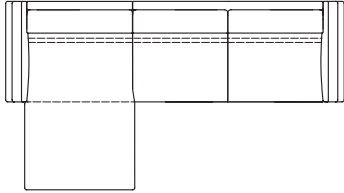
Kombination: Abschlussessel mit Polstersitz und Anreihsofa

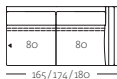
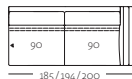
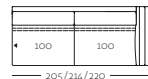
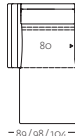

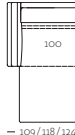
| | | Kombinationsteil 2 | | | | | | | | | | | | | | |
|--------------------|---|---|---|---|-----------|-----------|------|-----------|-----------|-----------|----------|-----------|-----------|-----------|--|--|
| | | ASO 450/SB 160 * | ASO 450/SB 180 * | ASO 450/SB 200 * | | | | | | | | | | | | |
| + | |  <small>165/174/180</small> |  <small>185/194/200</small> |  <small>205/214/220</small> | | | | | | | | | | | | |
| Kombinationsteil 1 |  <small>80</small> <small>89/98/104</small> | <table border="1"> <tr><td>Armlehne XS</td><td>254 × 178</td><td>274 × 178</td><td>294 × 178</td></tr> <tr><td>F, S</td><td>272 × 178</td><td>292 × 178</td><td>312 × 178</td></tr> <tr><td>V, XL, B</td><td>284 × 178</td><td>304 × 178</td><td>324 × 178</td></tr> </table> | Armlehne XS | 254 × 178 | 274 × 178 | 294 × 178 | F, S | 272 × 178 | 292 × 178 | 312 × 178 | V, XL, B | 284 × 178 | 304 × 178 | 324 × 178 | | |
| | Armlehne XS | 254 × 178 | 274 × 178 | 294 × 178 | | | | | | | | | | | | |
| | F, S | 272 × 178 | 292 × 178 | 312 × 178 | | | | | | | | | | | | |
| | V, XL, B | 284 × 178 | 304 × 178 | 324 × 178 | | | | | | | | | | | | |
| |  <small>90</small> <small>99/108/114</small> | <table border="1"> <tr><td>XS</td><td>264 × 178</td><td>284 × 178</td><td>304 × 178</td></tr> <tr><td>F, S</td><td>282 × 178</td><td>302 × 178</td><td>322 × 178</td></tr> <tr><td>V, XL, B</td><td>294 × 178</td><td>314 × 178</td><td>334 × 178</td></tr> </table> | XS | 264 × 178 | 284 × 178 | 304 × 178 | F, S | 282 × 178 | 302 × 178 | 322 × 178 | V, XL, B | 294 × 178 | 314 × 178 | 334 × 178 | | |
| | XS | 264 × 178 | 284 × 178 | 304 × 178 | | | | | | | | | | | | |
| | F, S | 282 × 178 | 302 × 178 | 322 × 178 | | | | | | | | | | | | |
| | V, XL, B | 294 × 178 | 314 × 178 | 334 × 178 | | | | | | | | | | | | |
| |  <small>100</small> <small>109/118/124</small> | <table border="1"> <tr><td>XS</td><td>274 × 178</td><td>294 × 178</td><td>314 × 178</td></tr> <tr><td>F, S</td><td>292 × 178</td><td>312 × 178</td><td>332 × 178</td></tr> <tr><td>V, XL, B</td><td>304 × 178</td><td>324 × 178</td><td>344 × 178</td></tr> </table> | XS | 274 × 178 | 294 × 178 | 314 × 178 | F, S | 292 × 178 | 312 × 178 | 332 × 178 | V, XL, B | 304 × 178 | 324 × 178 | 344 × 178 | | |
| XS | 274 × 178 | 294 × 178 | 314 × 178 | | | | | | | | | | | | | |
| F, S | 292 × 178 | 312 × 178 | 332 × 178 | | | | | | | | | | | | | |
| V, XL, B | 304 × 178 | 324 × 178 | 344 × 178 | | | | | | | | | | | | | |

* Links oder Rechts Optisch empfohlen

Das erste Stellmaß bezieht sich auf die Breite, das zweite auf die Tiefe der Konfiguration.

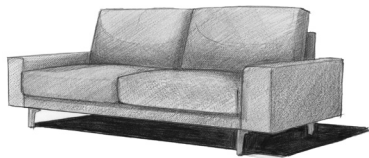

CR.450

Kombinationsbeispiele/Kombinationsmatrix

Kombination: 2-teilige Ecke und Anreihsofa oder 2-teilige Ecke und Abschlussessel

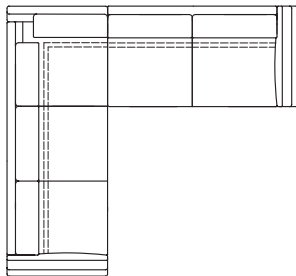

| | | Kombinationsteil 2 | | | | | |
|---|---|--------------------|-----------------|-----------------|-----------------|-----------|-----------|
| | | ASS 450/SB 80* | ASO 450/SB 100* | ASO 450/SB 120* | ASO 450/SB 140* | | |
| | | | | | | | |
| | | *85/94/100* | *105/116/120* | *125/136/140* | *145/156/160* | | |
| Kombinationsteil 1 E-ASO 450/ SB 180* E-ASO 450/ SB 220* E-ARB-PSZ 450/ SB 200* E-ARB-PSZ 450/ SB 220* | + | | | | | | |
| | | Armlehne | XS | 180 × 199 | 200 × 199 | 220 × 199 | 240 × 199 |
| | | | F, S | 189 × 208 | 209 × 208 | 229 × 208 | 249 × 208 |
| | | | V, XL, B | 195 × 214 | 215 × 214 | 235 × 214 | 255 × 214 |
| | | | XS | 180 × 239 | 200 × 239 | 220 × 239 | 240 × 239 |
| | | F, S | 189 × 248 | 209 × 248 | 229 × 248 | 249 × 248 | |
| | | V, XL, B | 195 × 248 | 215 × 248 | 235 × 248 | 255 × 248 | |
| | | XS | 180 × 214 | 200 × 214 | 220 × 214 | 240 × 214 | |
| | | F, S | 189 × 214 | 209 × 214 | 229 × 214 | 249 × 214 | |
| | | V, XL, B | 195 × 214 | 215 × 214 | 235 × 214 | 255 × 214 | |
| | | XS | 180 × 234 | 200 × 234 | 220 × 234 | 240 × 234 | |
| | | F, S | 189 × 234 | 209 × 234 | 229 × 234 | 249 × 234 | |
| | | V, XL, B | 195 × 234 | 215 × 234 | 235 × 234 | 255 × 234 | |

* Links oder Rechts Optisch empfohlen

Das erste Stellmaß bezieht sich auf die Breite, das zweite auf die Tiefe der Konfiguration.



CR.450

Kombinationsbeispiele/Kombinationsmatrix

Kombination: 2-teilige Ecke und Anreihsofa oder 2-teilige Ecke und Abschlussessel



| | | Kombinationsteil 2 | | | | |
|--------------------|---------------------------|--------------------|-----------------|--------------------|-----------|-----------|
| | | ASO 450/SB 160* | ASO 450/SB 180* | ASO 450/SB 200* | | |
| + | | | | | | |
| Kombinationsteil 1 | E-ASO 450/ SB 180* | | Armlehne | XS 260 × 199 | 280 × 199 | 300 × 199 |
| | | | | F, S 269 × 208 | 289 × 208 | 309 × 208 |
| | | | | V, XL, B 275 × 214 | 295 × 214 | 315 × 214 |
| | E-ASO 450/ SB 220* | | | XS 260 × 239 | 280 × 239 | 300 × 239 |
| | | | | F, S 269 × 248 | 289 × 248 | 309 × 248 |
| | | | | V, XL, B 275 × 248 | 295 × 248 | 315 × 248 |
| | E-ARB-PSZ 450/ SB 200* | | | XS 260 × 214 | 280 × 214 | 300 × 214 |
| | | | | F, S 269 × 214 | 289 × 214 | 309 × 214 |
| | | | | V, XL, B 275 × 214 | 295 × 214 | 315 × 214 |
| | E-ARB-PSZ 450/ SB 220* | | | XS 260 × 234 | 280 × 234 | 300 × 234 |
| | | | | F, S 269 × 234 | 289 × 234 | 309 × 234 |
| | | | | V, XL, B 275 × 234 | 295 × 234 | 315 × 234 |

* Links oder Rechts Optisch empfohlen

Das erste Stellmaß bezieht sich auf die Breite, das zweite auf die Tiefe der Konfiguration.

creation
BY ROLF BENZ



CR.450

Kombinationsbeispiele/Kombinationsmatrix

Kombination: Eckpolsterteil und 2 Anreihsofas oder Eckpolsterteil und Anreihsofa und Anreihbank mit Polstersitz oder Eckpolsterteil und 2 Abschlussessel

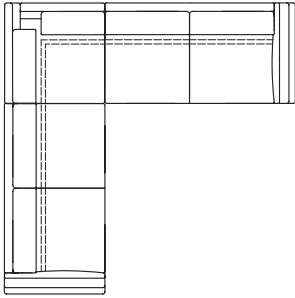

| Kombinationsteil 2 | | Kombinationsteil 3 | | | | | |
|--------------------|-----------------|--------------------|-----------------|-----------------|-----------------|-----------------|-----------|
| | | EPT 450/SB 80* | ASS 450/SB 80* | ASO 450/SB 100* | ASO 450/SB 120* | ASO 450/SB 140* | |
| Kombinationsteil 1 | | | | | | | |
| | | | | | | | |
| | | | | | | | |
| | | | | | | | |
| | | | | | | | |
| | | | | | | | |
| | | | | | | | |
| | | | | | | | |
| | | | | | | | |
| | | Armlehne | XS | 180 x 180 | 200 x 180 | 220 x 180 | 240 x 180 |
| | | | F, S | 189 x 189 | 209 x 189 | 229 x 189 | 249 x 189 |
| | | | V, XL, B | 195 x 195 | 215 x 195 | 235 x 195 | 255 x 195 |
| | XS | 180 x 200 | 200 x 200 | 220 x 200 | 240 x 200 | | |
| | F, S | 189 x 209 | 209 x 209 | 229 x 209 | 249 x 209 | | |
| | V, XL, B | 195 x 215 | 215 x 215 | 235 x 215 | 255 x 215 | | |
| | XS | 180 x 220 | 200 x 220 | 220 x 220 | 240 x 220 | | |
| | F, S | 189 x 229 | 209 x 229 | 229 x 229 | 249 x 229 | | |
| | V, XL, B | 195 x 235 | 215 x 235 | 235 x 235 | 255 x 235 | | |
| | XS | 180 x 240 | 200 x 240 | 220 x 240 | 240 x 240 | | |
| | F, S | 189 x 249 | 209 x 249 | 229 x 249 | 249 x 249 | | |
| | V, XL, B | 195 x 255 | 215 x 255 | 235 x 255 | 255 x 255 | | |
| | XS | 180 x 260 | 200 x 260 | 220 x 260 | 240 x 260 | | |
| | F, S | 189 x 269 | 209 x 269 | 229 x 269 | 249 x 269 | | |
| | V, XL, B | 195 x 275 | 215 x 275 | 235 x 275 | 255 x 275 | | |
| | XS | 180 x 280 | 200 x 280 | 220 x 280 | 240 x 280 | | |
| | F, S | 189 x 289 | 209 x 289 | 229 x 289 | 249 x 289 | | |
| | V, XL, B | 195 x 295 | 215 x 295 | 235 x 295 | 255 x 295 | | |
| | XS | 180 x 300 | 200 x 300 | 220 x 300 | 240 x 300 | | |
| | F, S | 189 x 309 | 209 x 309 | 229 x 309 | 249 x 309 | | |
| | V, XL, B | 195 x 315 | 215 x 315 | 235 x 315 | 255 x 315 | | |
| | XS | 180 x 285 | 200 x 285 | 220 x 285 | 240 x 285 | | |
| | F, S | 189 x 285 | 209 x 285 | 229 x 285 | 249 x 285 | | |
| | V, XL, B | 195 x 285 | 215 x 285 | 235 x 285 | 255 x 285 | | |

* Links oder Rechts Optisch empfohlen

Das erste Stellmaß bezieht sich auf die Breite, das zweite auf die Tiefe der Konfiguration.



CR.450

Kombinationsbeispiele/Kombinationsmatrix

Kombination: Eckpolsterteil und 2 Anreihsofas oder Eckpolsterteil und Anreihsofa und Anreihbank mit Polstersitz oder Eckpolsterteil und 2 Abschlussessel

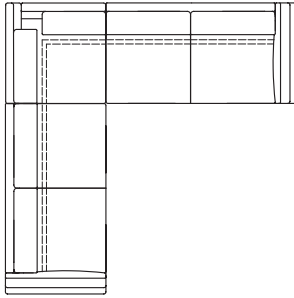

| Kombinationsteil 2 | | Kombinationsteil 3 | | | | | |
|--------------------|-----------|--------------------|-----------------|-----------------|---------------------|-----------|-----------|
| EPT 450/SB 80* | | ASO 450/SB 160* | ASO 450/SB 180* | ASO 450/SB 200* | ARB-PSZ 450/SB 190* | | |
| | | + | | | | | |
| + | | | | | | | |
| Kombinationsteil 1 | Armlehne | | XS | 260 × 180 | 280 × 180 | 300 × 180 | 285 × 180 |
| | | F, S | 269 × 189 | 289 × 189 | 309 × 189 | 285 × 189 | |
| | | V, XL, B | 275 × 195 | 295 × 195 | 315 × 195 | 285 × 189 | |
| | | | XS | 260 × 200 | 280 × 200 | 300 × 200 | 285 × 200 |
| | | F, S | 269 × 209 | 289 × 209 | 309 × 209 | 285 × 209 | |
| | | V, XL, B | 275 × 215 | 295 × 215 | 315 × 215 | 285 × 215 | |
| | | | XS | 260 × 220 | 280 × 220 | 300 × 220 | 285 × 220 |
| | | F, S | 269 × 229 | 289 × 229 | 309 × 229 | 285 × 229 | |
| | | V, XL, B | 275 × 235 | 295 × 235 | 315 × 235 | 285 × 235 | |
| | | | XS | 260 × 240 | 280 × 240 | 300 × 240 | 285 × 240 |
| | | F, S | 269 × 249 | 289 × 249 | 309 × 249 | 285 × 249 | |
| | | V, XL, B | 275 × 255 | 295 × 255 | 315 × 255 | 285 × 255 | |
| | XS | 260 × 260 | 280 × 260 | 300 × 260 | 285 × 260 | | |
| F, S | 269 × 269 | 289 × 269 | 309 × 269 | 285 × 269 | | | |
| V, XL, B | 275 × 275 | 295 × 275 | 315 × 275 | 285 × 275 | | | |
| | XS | 260 × 280 | 280 × 280 | 300 × 280 | 285 × 280 | | |
| F, S | 269 × 289 | 289 × 289 | 309 × 289 | 285 × 289 | | | |
| V, XL, B | 275 × 295 | 295 × 295 | 315 × 295 | 285 × 295 | | | |
| | XS | 260 × 300 | 280 × 300 | 300 × 300 | 285 × 300 | | |
| F, S | 269 × 309 | 289 × 309 | 309 × 309 | 285 × 309 | | | |
| V, XL, B | 275 × 315 | 295 × 315 | 315 × 315 | 285 × 315 | | | |
| | XS | 260 × 285 | 280 × 285 | 300 × 285 | 285 × 285 | | |
| F, S | 269 × 285 | 289 × 285 | 309 × 285 | 285 × 285 | | | |
| V, XL, B | 275 × 285 | 295 × 285 | 315 × 285 | 285 × 285 | | | |

* Links oder Rechts Optisch empfohlen

Das erste Stellmaß bezieht sich auf die Breite, das zweite auf die Tiefe der Konfiguration.

creation
BY ROLF BENZ



CR.450

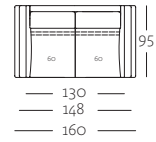
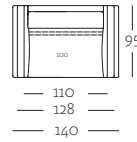
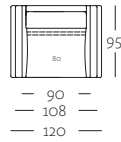
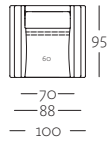

| | | | | |
|--|---|---|--|--|
| | Sessel Sitzbreite 60 cm SE 450/SB 60 | Sessel Sitzbreite 80 cm SE 450/SB 80 | Sofabank Sitzbreite 100 cm SOB 450/SB 100 | Sofabank Sitzbreite 120 cm SOB 450/SB 120 |
|--|---|---|--|--|

| | | | |
|--------------|--------------|----|--|
| Stoff | Preisgruppen | 02 | |
| | | 03 | |
| | | 04 | |
| | | 06 | |
| | | 08 | |
| | | 09 | |

| | | | |
|--------------|--------------|----|--|
| Leder | Preisgruppen | 52 | |
| | | 53 | |
| | | 54 | |
| | | 55 | |
| | | 56 | |

Mehrpreise

| | |
|---------------------------------|--|
| Aluminiumgussfuß poliert | |
| Quadratrohrfuß oder | |
| Rundrohrfuß Glanzchrom | |
| Spange RAL 7022 | |
| oder Glanzchrom | |
| Holzfuß Eiche natur H98 | |
| oder Eiche dunkel H70 | |
| oder Nussbaum H81 | |
| Seitenteil hoch schmal o. breit | |
| Seitenteil Form (Schnecke) | |
| Seitenteil XL oder verstellbar | |
| Sitzkomfort Lounge | |
| Bezugskombination | |
| Beinauflage | |

| | | | | |
|--|--------|--------|--------|--------|
| Bezugsbedarf Stoff bei 140 cm Breite: | 5,10 m | 5,50 m | 6,25 m | 7,20 m |
|--|--------|--------|--------|--------|

Bezugsbedarf Leder: bitte im Werk anfragen!

Bitte bei Bestellung angeben:

- Standard-Seitenteil ohne Mehrpreis: Seitenteil schmal niedrig, breit niedrig oder XS
- Seitenteile gegen Mehrpreis siehe Preisspalten oben
- Standardfuß ohne Mehrpreis: Aluminiumgussfuß oder Stahl Quadratrohrfuß lackiert RAL 7022 Umbragrau oder Stahl Quadratrohrfuß lackiert RAL 9017 Verkehrsschwarz seidenmatt
- Füße gegen Mehrpreis siehe Preisspalten oben
- Spange nur bei Sofa, Sessel und Hocker
- Sitzhöhe: 42 oder 45 cm
- Sitztiefe: 56, 60 oder 64 cm
- Das Eckpolsterteil muss immer links oder rechts bestellt werden (unter Berücksichtigung der Rückenfuge)!
- Beinauflage erst ab 140 cm möglich!



CR.450

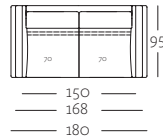

— 150 —
— 168 —
— 180 —

Sofabank
Sitzbreite 140 cm
SOB 450/SB 140

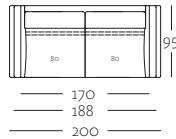

— 170 —
— 188 —
— 200 —

Sofabank
Sitzbreite 160 cm
SOB 450/SB 160

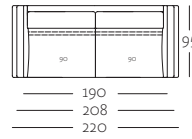

— 190 —
— 208 —
— 220 —

Sofabank
Sitzbreite 180 cm
SOB 450/SB 180

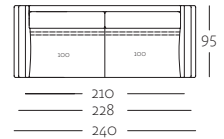

— 210 —
— 228 —
— 240 —

Sofabank
Sitzbreite 200 cm
SOB 450/SB 200

Bestellbezeichnung

Preisgruppen

02

03

Stoff

04

06

08

09

Preisgruppen

52

53

Leder

54

55

56

Mehrpreise

Aluminiumgussfuß poliert

Quadratrohrfuß oder

Rundrohrfuß Glanzchrom

Spange RAL 7022

oder Glanzchrom

Holzfuß Eiche natur H98

oder Eiche dunkel H70

oder Nussbaum H81

Seitenteil hoch schmal o. breit

Seitenteil Form (Schnecke)

Seitenteil XL oder verstellbar

Sitzkomfort Lounge

Bezugskombination

Beinauflage

Bezugsbedarf Stoff

bei 140 cm Breite:

7,85 m

8,30 m

8,95 m

9,45 m

Bezugsbedarf Leder: bitte im Werk anfragen!

Bitte bei Bestellung angeben:

■ Standard-Seitenteil ohne Mehrpreis: Seitenteil schmal niedrig, breit niedrig oder XS

■ Seitenteile gegen Mehrpreis siehe Preisspalten oben

■ Standardfuß ohne Mehrpreis: Aluminiumgussfuß oder Stahl Quadratrohrfuß lackiert RAL 7022 Umbragrau oder Stahl Quadratrohrfuß lackiert RAL 9017 Verkehrsschwarz seidenmatt

■ Füße gegen Mehrpreis siehe Preisspalten oben

■ Spange nur bei Sofa, Sessel und Hocker

■ Sitzhöhe: 42 oder 45 cm

■ Sitztiefe: 56, 60 oder 64 cm

■ Das Eckpolsterteil muss immer links oder rechts bestellt werden (unter Berücksichtigung der Rückenfuge)!

■ Beinauflage erst ab 140 cm möglich!

creation
BY ROLF BENZ

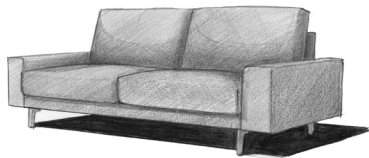

CR.450

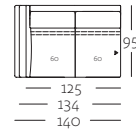
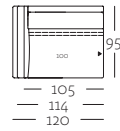
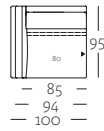

Sofabank mit Polstersitz
und Armteil
links oder rechts
Sitzbreite 190 cm

Abschlussessel
links oder rechts
Sitzbreite 80 cm

Anreihsofa
links oder rechts
Sitzbreite 100 cm

Anreihsofa
links oder rechts
Sitzbreite 120 cm

Bestellbezeichnung

SOB-PSZ-AT 450/SB 190

ASS 450/SB 80

ASO 450/SB 100

ASO 450/SB 120

Preisgruppen

O2

O3

Stoff

O4

O6

O8

O9

Preisgruppen

52

53

Leder

54

55

56

Mehrpreise

Aluminiumgussfuß poliert

Quadratrohrfuß oder

Rundrohrfuß Glanzchrom

Holzfuß Eiche natur H98

oder Eiche dunkel H70

oder Nussbaum H81

Seitenteil hoch schmal o. breit

Seitenteil Form (Schnecke)

Seitenteil XL oder verstellbar

Sitzkomfort Lounge

Bezugskombination

Beinauflage

Bezugsbedarf Stoff

bei 140 cm Breite:

7,80 m

4,60 m

5,00 m

6,00 m

Bezugsbedarf Leder: bitte im Werk anfragen!

Bitte bei Bestellung angeben:

■ Standard-Seitenteil ohne Mehrpreis: Seitenteil schmal niedrig, breit niedrig oder XS

■ Seitenteile gegen Mehrpreis siehe Preisspalten oben

■ Standardfuß ohne Mehrpreis: Aluminiumgussfuß oder Stahl Quadratrohrfuß lackiert RAL 7022 Umbragrau oder Stahl Quadratrohrfuß lackiert RAL 9017 Verkehrsschwarz seidenmatt

■ Füße gegen Mehrpreis siehe Preisspalten oben

■ Spange nur bei Sofa, Sessel und Hocker

■ Sitzhöhe: 42 oder 45 cm

■ Sitztiefe: 56, 60 oder 64 cm

■ Das Eckpolsterteil muss immer links oder rechts bestellt werden (unter Berücksichtigung der Rückenfuge)!

■ Beinauflage erst ab 140 cm möglich!



CR.450

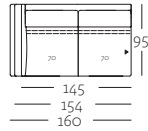

Anreihsofa
links oder rechts
Sitzbreite 140 cm

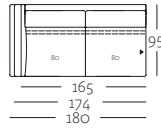

Anreihsofa
links oder rechts
Sitzbreite 160 cm

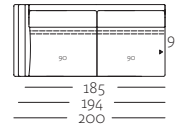

Anreihsofa
links oder rechts
Sitzbreite 180 cm

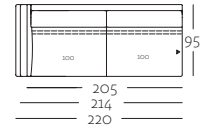

Anreihsofa
links oder rechts
Sitzbreite 200 cm

Bestellbezeichnung ASO 450/SB 140 ASO 450/SB 160 ASO 450/SB 180 ASO 450/SB 200

| | | | |
|--------------|--------------|----|--|
| Stoff | Preisgruppen | 02 | |
| | | 03 | |
| | | 04 | |
| | | 06 | |
| | | 08 | |
| | | 09 | |

| | | | |
|--------------|--------------|----|--|
| Leder | Preisgruppen | 52 | |
| | | 53 | |
| | | 54 | |
| | | 55 | |
| | | 56 | |

Mehrpreise

| | |
|---------------------------------|--|
| Aluminiumgussfuß poliert | |
| Quadratrohrfuß oder | |
| Rundrohrfuß Glanzchrom | |
| Holzfuß Eiche natur H98 | |
| oder Eiche dunkel H70 | |
| oder Nussbaum H81 | |
| Seitenteil hoch schmal o. breit | |
| Seitenteil Form (Schnecke) | |
| Seitenteil XL oder verstellbar | |
| Sitzkomfort Lounge | |
| Bezugskombination | |
| Beinauflage | |

| | | | | |
|--------------------|--------|--------|--------|--------|
| Bezugsbedarf Stoff | | | | |
| bei 140 cm Breite: | 6,65 m | 7,25 m | 7,85 m | 8,45 m |

Bezugsbedarf Leder: bitte im Werk anfragen!

Bitte bei Bestellung angeben:

- Standard-Seitenteil ohne Mehrpreis: Seitenteil schmal niedrig, breit niedrig oder XS
- Seitenteile gegen Mehrpreis siehe Preisspalten oben
- Standardfuß ohne Mehrpreis: Aluminiumgussfuß oder Stahl Quadratrohrfuß lackiert RAL 7022 Umbragrau oder Stahl Quadratrohrfuß lackiert RAL 9017 Verkehrsschwarz seidenmatt
- Füße gegen Mehrpreis siehe Preisspalten oben
- Spange nur bei Sofa, Sessel und Hocker
- Sitzhöhe: 42 oder 45 cm
- Sitztiefe: 56, 60 oder 64 cm
- Das Eckpolsterteil muss immer links oder rechts bestellt werden (unter Berücksichtigung der Rückenfuge)!
- Beinauflage erst ab 140 cm möglich!



CR.450

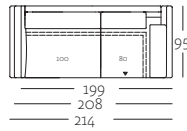

Eck-Anreihsofa
links oder rechts
Sitzbreite 180 cm

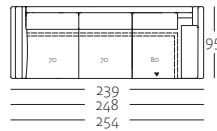

Eck-Anreihsofa
links oder rechts
Sitzbreite 220 cm

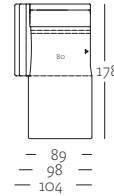

Abschlusssessel
mit Polstersitz
links oder rechts
Sitzbreite 80 cm

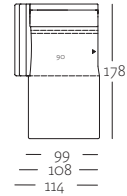

Abschlusssessel
mit Polstersitz
links oder rechts
Sitzbreite 90 cm

Bestellbezeichnung **E-ASO 450/SB 180** **E-ASO 450/SB 220** **ASS-PSZ 450/SB 80** **ASS-PSZ 450/SB 90**

| | | | |
|--------------|--------------|----|--|
| Stoff | Preisgruppen | 02 | |
| | | 03 | |
| | | 04 | |
| | | 06 | |
| | | 08 | |
| | | 09 | |

| | | | |
|--------------|--------------|----|--|
| Leder | Preisgruppen | 52 | |
| | | 53 | |
| | | 54 | |
| | | 55 | |
| | | 56 | |

Mehrpriese

| | |
|---------------------------------|--|
| Aluminiumgussfuß poliert | |
| Quadratrohrfuß oder | |
| Rundrohrfuß Glanzchrom | |
| Holzfuß Eiche natur H98 | |
| oder Eiche dunkel H70 | |
| oder Nussbaum H81 | |
| Seitenteil hoch schmal o. breit | |
| Seitenteil Form (Schnecke) | |
| Seitenteil XL oder verstellbar | |
| Sitzkomfort Lounge | |
| Bezugskombination | |
| Beinauflage | |

| | | | | |
|--|--------|---------|--------|--------|
| Bezugsbedarf Stoff bei 140 cm Breite: | 9,55 m | 11,00 m | 5,75 m | 6,10 m |
|--|--------|---------|--------|--------|

Bezugsbedarf Leder: bitte im Werk anfragen!

Bitte bei Bestellung angeben:

- Standard-Seitenteil ohne Mehrpreis: Seitenteil schmal niedrig, breit niedrig oder XS
- Seitenteile gegen Mehrpreis siehe Preisspalten oben
- Standardfuß ohne Mehrpreis: Aluminiumgussfuß oder Stahl Quadratrohrfuß lackiert RAL 7022 Umbragrau oder Stahl Quadratrohrfuß lackiert RAL 9017 Verkehrsschwarz seidenmatt
- FüÙe gegen Mehrpreis siehe Preisspalten oben
- Spange nur bei Sofa, Sessel und Hocker
- Sitzhöhe: 42 oder 45 cm
- Sitztiefe: 56, 60 oder 64 cm
- Das Eckpolsterteil muss immer links oder rechts bestellt werden (unter Berücksichtigung der Rückenfuge)!
- Beinauflage erst ab 140 cm möglich!

creation
BY ROLF BENZ



CR.450



Abschlussessel
mit Polstersitz
links oder rechts
Sitzbreite 100 cm

ASS-PSZ 450/SB 100

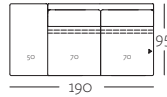

Anreihbank
mit Polstersitz
links oder rechts
Sitzbreite 190 cm

ARB-PSZ 450/SB 190

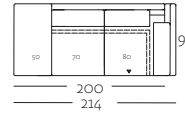

Eck-Anreihbank
mit Polstersitz
links oder rechts
Sitzbreite 200 cm

E-ARB-PSZ 450/SB 200



Eck-Anreihbank
mit Polstersitz
links oder rechts
Sitzbreite 220 cm

E-ARB-PSZ 450/SB 220

Bestellbezeichnung

| | | | |
|--------------|--------------|----|--|
| Stoff | Preisgruppen | 02 | |
| | | 03 | |
| | | 04 | |
| | | 06 | |
| | | 08 | |
| | 09 | | |

| | | | |
|--------------|--------------|----|--|
| Leder | Preisgruppen | 52 | |
| | | 53 | |
| | | 54 | |
| | | 55 | |
| | | 56 | |

Mehrpreise

| | |
|---------------------------------|--|
| Aluminiumgussfuß poliert | |
| Quadratrohrfuß oder | |
| Rundrohrfuß Glanzchrom | |
| Holzfuß Eiche natur H98 | |
| oder Eiche dunkel H70 | |
| oder Nussbaum H81 | |
| Seitenteil hoch schmal o. breit | |
| Seitenteil Form (Schnecke) | |
| Seitenteil XL oder verstellbar | |
| Sitzkomfort Lounge | |
| Bezugskombination | |
| Beinauflage | |

| | | | | |
|--|--------|--------|--------|--------|
| Bezugsbedarf Stoff bei 140 cm Breite: | 6,35 m | 6,95 m | 8,95 m | 9,35 m |
|--|--------|--------|--------|--------|

Bezugsbedarf Leder: bitte im Werk anfragen!

Bitte bei Bestellung angeben:

- Standardfuß ohne Mehrpreis: Aluminiumgussfuß oder Stahl Quadratrohrfuß lackiert RAL 7022 Umbragrau oder Stahl Quadratrohrfuß lackiert RAL 9017 Verkehrsschwarz seidenmatt
- Füße gegen Mehrpreis siehe Preisspalten oben
- Spange nur bei Sofa, Sessel und Hocker
- Sitzhöhe: 42 oder 45 cm
- Sitztiefe: 56, 60 oder 64 cm
- Das Eckpolsterteil muss immer links oder rechts bestellt werden (unter Berücksichtigung der Rückenfuge)!
- Beinauflage erst ab 140 cm möglich!



CR.450



Anreihessel
Sitzbreite 80 cm

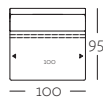

Anreihbank
Sitzbreite 100 cm

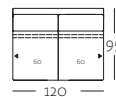

Anreihbank
Sitzbreite 120 cm

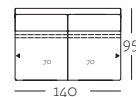

Anreihbank
Sitzbreite 140 cm

Bestellbezeichnung

ASE 450/SB 80

ARB 450/SB 100

ARB 450/SB 120

ARB 450/SB 140

Preisgruppen

02

03

Stoff

04

06

08

09

Preisgruppen

52

53

Leder

54

55

56

Mehrpreise

Aluminiumgussfuß poliert

Quadratrohrfuß oder

Rundrohrfuß Glanzchrom

Holzfuß Eiche natur H98

oder Eiche dunkel H70

oder Nussbaum H81

Seitenteil hoch schmal o. breit

Seitenteil Form (Schnecke)

Seitenteil XL oder verstellbar

Sitzkomfort Lounge

Bezugskombination

Beinauflage

Bezugsbedarf Stoff

bei 140 cm Breite:

3,55 m

4,15 m

4,40 m

6,00 m

Bezugsbedarf Leder: bitte im Werk anfragen!

Bitte bei Bestellung angeben:

- Standardfuß ohne Mehrpreis: Aluminiumgussfuß oder Stahl Quadratrohrfuß lackiert RAL 7022 Umbragrau oder Stahl Quadratrohrfuß lackiert RAL 9017 Verkehrsschwarz seidenmatt
- Füße gegen Mehrpreis siehe Preisspalten oben
- Spange nur bei Sofa, Sessel und Hocker
- Sitzhöhe: 42 oder 45 cm
- Sitztiefe: 56, 60 oder 64 cm

- Das Eckpolsterteil muss immer links oder rechts bestellt werden (unter Berücksichtigung der Rückenfuge)!
- Beinauflage erst ab 140 cm möglich!



CR.450



Anreihbank
Sitzbreite 160 cm



Anreihbank
Sitzbreite 180 cm

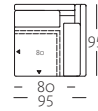

Eckpolsterteil
links oder rechts
Sitzbreite 80 cm

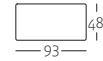

Polsterbank

Bestellbezeichnung

ARB 450/SB 160

ARB 450/SB 180

EPT 450/SB 80

PB 450/93

Preisgruppen

| | |
|----|--|
| 02 | |
| 03 | |
| 04 | |
| 06 | |
| 08 | |
| 09 | |

Stoff

Preisgruppen

| | |
|----|--|
| 52 | |
| 53 | |
| 54 | |
| 55 | |
| 56 | |

Leder

Mehrpreise

| | |
|---------------------------------|--|
| Aluminiumgussfuß poliert | |
| Quadratrohrfuß oder | |
| Rundrohrfuß Glanzchrom | |
| Spange RAL 7022 | |
| oder Glanzchrom | |
| Holzfuß Eiche natur H98 | |
| oder Eiche dunkel H70 | |
| oder Nussbaum H81 | |
| Seitenteil hoch schmal o. breit | |
| Seitenteil Form (Schnecke) | |
| Seitenteil XL oder verstellbar | |
| Sitzkomfort Lounge | |
| Bezugskombination | |
| Beinauflage | |

Bezugsbedarf Stoff

bei 140 cm Breite:

| | | | |
|--------|--------|--------|--------|
| 7,00 m | 7,20 m | 5,35 m | 1,85 m |
|--------|--------|--------|--------|

Bezugsbedarf Leder: bitte im Werk anfragen!

Bitte bei Bestellung angeben:

- Standardfuß ohne Mehrpreis: Aluminiumgussfuß oder Stahl Quadratrohrfuß lackiert RAL 7022 Umbragrau oder Stahl Quadratrohrfuß lackiert RAL 9017 Verkehrsschwarz seidenmatt
- Füße gegen Mehrpreis siehe Preisspalten oben
- Spange nur bei Sofa, Sessel und Hocker
- Sitzhöhe: 42 oder 45 cm
- Sitztiefe: 56, 60 oder 64 cm

- Das Eckpolsterteil muss immer links oder rechts bestellt werden (unter Berücksichtigung der Rückenfuge)!
- Beinauflage erst ab 140 cm möglich!

creation
BY ROLF BENZ



CR.450



Hocker

Bestellbezeichnung HCK 450/63

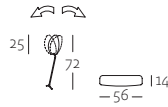

Kopfstütze
niedrig
KS-N 450

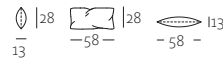

Rückenkissen
niedrig
N-RUK 450

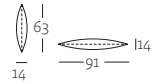

Rückenkissenmatte
91 x 63 cm
RUK-MA 450/ 91 x 63

| | | |
|--------------|--------------|----|
| Stoff | Preisgruppen | 02 |
| | | 03 |
| | | 04 |
| | | 06 |
| | | 08 |
| | | 09 |

| | | |
|--------------|--------------|----|
| Leder | Preisgruppen | 52 |
| | | 53 |
| | | 54 |
| | | 55 |
| | | 56 |

Mehrpreise

- Aluminiumgussfuß poliert
- Quadratrohrfuß oder Rundrohrfuß Glanzchrom
- Spange RAL 7022 oder Glanzchrom
- Holzfuß Eiche natur H98 oder Eiche dunkel H70 oder Nussbaum H81
- Seitenteil hoch schmal o. breit
- Seitenteil Form (Schnecke)
- Seitenteil XL oder verstellbar
- Sitzkomfort Lounge
- Bezugskombination
- Beinauflage

Bezugsbedarf Stoff
bei 140 cm Breite:

| | | | |
|--------|--------|--------|--------|
| 1,55 m | 1,20 m | 1,10 m | 1,40 m |
|--------|--------|--------|--------|

Bezugsbedarf Leder: bitte im Werk anfragen!

Bitte bei Bestellung angeben:

- Standardfuß ohne Mehrpreis: Aluminiumgussfuß oder Stahl Quadratrohrfuß lackiert RAL 7022 Umbragrau oder Stahl Quadratrohrfuß lackiert RAL 9017 Verkehrsschwarz seidenmatt
- Füße gegen Mehrpreis siehe Preisspalten oben
- Spange nur bei Sofa, Sessel und Hocker
- Sitzhöhe: 42 oder 45 cm
- Sitztiefe: 56, 60 oder 64 cm

- Das Eckpolsterteil muss immer links oder rechts bestellt werden (unter Berücksichtigung der Rückenfuge)!
- Beinauflage erst ab 140 cm möglich!



CR.450

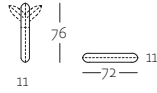

Rückenkissenmatte
verstellbar

RUK-MA-V 450

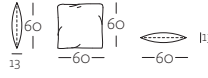

Kissen
60 x 60 cm
KI 450/60 x 60

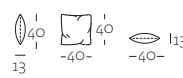

Polsterkissen
quadratisch
POK 450/40 x 40

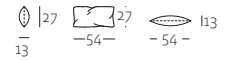

Polsterkissen
lang
POK-L 450/54 x 27

Bestellbezeichnung

Preisgruppen

02
03
Stoff
04
06
08
09

Preisgruppen

Leder
52
53
54
55
56

Bezugsbedarf Stoff

bei 140 cm Breite:

2,00 m

0,90 m

0,70 m

0,80 m

Bezugsbedarf Leder: bitte im Werk anfragen!