

Möbel LETZ

Finden und Wohlfühlen



Typenplan

V/lacera living von Voglauer - Vitrine in Wildeiche mit Lack taupe

Wichtiger Hinweis für Sie

Etwaige Hinweise des Herstellers in dieser Produktinformation, die sich auf die Gewährleistung beziehen, haben für Sie keinerlei Bindungswirkung und können von Ihnen ignoriert werden. Ihre gesetzlichen Gewährleistungsrechte als Verbraucher uns gegenüber, als Ihrem Verkäufer, werden dadurch in keiner Weise berührt oder eingeschränkt. Sie können sich wegen aller Mängel jederzeit an uns wenden. Darüber hinaus gehende Herstellergarantien bleiben natürlich unberührt. Dieser Artikel wird hergestellt von VOGLAUER Gschwandtner & Zwilling GmbH, Pichl 55, 5441

Möbel Letz GmbH
Am Gewerbepark 11
06895 Zahna-Elster

Tel.: 035383 - 6018 50

Fax.: 035383 - 6018 17

VOGLAUER

echt:
alpin
design



V/lacera
living

TYPENLISTE
(gültig ab 1. Juli 2025)

Für die **BESTELLUNG** bitte folgende Punkte angeben:

MODELL: LA | V/lacera living

HOLZART:



EF | Wildeiche / geölt

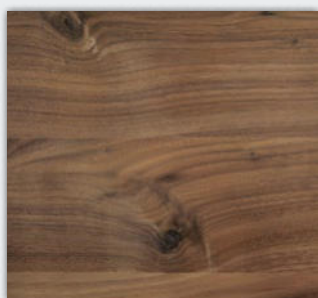

UW | Wildnuss geölt

LACKFARBEN:

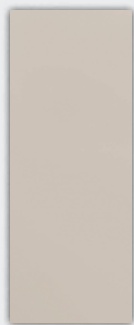

LT | taupe

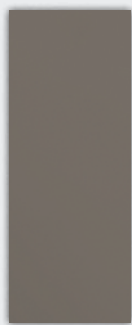

LC | cubanitgrau



LO | olivegrau

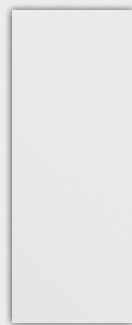

LW | weiss

BEZUGSMATERIALIEN:

(bitte Kurzzeichen und Farbbezeichnung angeben)

PREISGRUPPE S2

NOVA



NN natur



NK kiesel



NC clay



NG graphit



NS schiefer



NL liver



NO olive



NA aqua



NP petrol

PREISGRUPPE S4

CURL

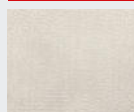

CN natur

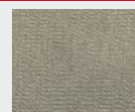

CM melange



CS steele



CO olive



CW warm grey



CT timber



CD dark blue

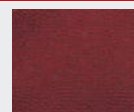

CR royal red



CB black

CHALET



CP perl



CK kiesel



CU umbragrau



CV vidalschwarz

VINTAGE



VQ quarz



VB bronze



VT terra

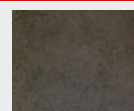

VM moor

SELECT

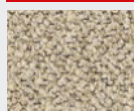

SN natur

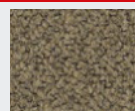

SU umbra

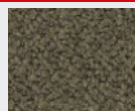

SB basaltbraun



SS schwarz



SM mineralblau



SK kupfer

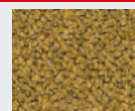

SH honiggelb

LODEN



MG grauweiß

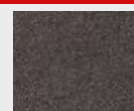

MB basaltgrau

PREISGRUPPE L3

LEDER MONTAN

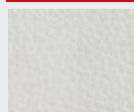

LR reinweiß

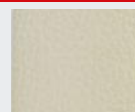

LW sahne

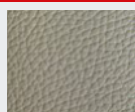

LO coco



LK kiesel



LA azurblau

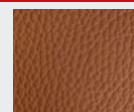

LV cognac

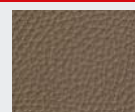

LM stone

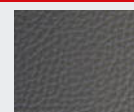

LP cenere



MT tundrabraun



LY ziegelrot



LU caffè

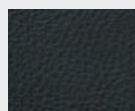

LL oceano

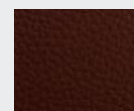

LX burgundy

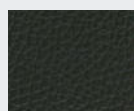

LN anthrazit

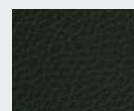

LZ army green

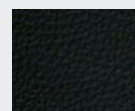

LS schwarz

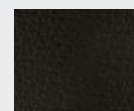

LT testa di moro

VOGLAUER - Zertifiziert & Ausgezeichnet

Voglauer Gschwandtner & Zwilling GmbH - 5441 Abtenau - Austria - FN 39238d Landesgericht Salzburg



Mit Erscheinen dieser Typen-Preisliste treten alle bisherigen Preismitteilungen außer Kraft. Abweichungen in Form, Ausstattung, Mäßen und Farben sowie technische Änderungen vorbehalten!

Konstruktiver Aufbau / Belastbarkeiten:

Korpus / Konstruktionsböden:	Spanplatte lackiert		
Fronten:	Spanplatte lackiert mit Vintage-Relief in Massivholz		
Abdeckplatten:	Spanplatte lackiert		
Rückwand:	Hochdichte Faserplatte (HDF) echtholz furniert		
Einlegeböden Eiche:	Hinter Holztüren Eiche vollmassiv 13 mm, hinter durchsichtigen Frontgläsern Glasböden 6 mm (Parsol grau)		
Einlegeböden Wildnuss:	Tischlerplatte echtholz furniert 20 mm, hinter durchsichtigen Frontgläsern Glasböden 6 mm (Parsol grau)		
Durchsichtige Frontgläser und Glasborde:	ESG Parsol grau (Einscheibensicherheitsglas)		
Metallteile:	Pulverbeschichtet schwarzgrau		
Laden:	Gezinkte Massivholzläden (Eiche) mit verdecktem, leichtgängigen Vollauszug		
Tür- u. Ladenöffnung:	PUSH-ON Öffnungsautomatik		
Speisezimmertische:	Tischlerplatte echtholz furniert mit Hirnholzanleimer, Tischplatte: widerstandsfähige Holzoberfläche aus Lackwachsgemisch mit naturnaher Griffhaptik		
Belastbarkeiten:	Glasborde 6 mm:	max. 5 kg	Schubladen bis 80 cm Breite: max. 10 kg
	Holzfachböden:	max. 15 kg	Schubladen über 80 cm Breite: max. 25 kg
	Stühle:	max. 110 kg	Hängeelemente: lt. Typenliste

Beleuchtung (optional)

Alle Beleuchtungssysteme werden von VOGLAUER fix in die Möbel eingebaut und verkabelt. Jedes beleuchtete Element hat ein eigenes Betriebsgerät bzw. einen Trafo und ein Netzkabel (ca. 2,5 m) mit EURO-Stecker.

Schaltung wahlweise:

- mit innenliegendem Miniwippschalter
- mit Funkschaltung und Dimmer (für jedes Möbelement wird ein eigener Funk-Handsender mitgeliefert - (es können nachträglich mehrere Beleuchtungen auf einen Handsender eingelesen werden)

Leistung/Verbrauch: COB LED-Streifen mit durchgehender Phosphorschicht: 5 Watt/lm

Energieverbrauchskennzeichnung: Für alle VOGLAUER Möbel mit Beleuchtung gilt folgendes: „Dieses Produkt enthält eine Lichtquelle der **Energieeffizienzklasse F**“. Die Leuchtmittel und die dazugehörigen Betriebsgeräte können nur durch qualifiziertes Personal ausgetauscht werden.

Holzwerkstoffe - Raumklima:

Trotz sorgfältigster Verarbeitung ist Holz ein lebender Rohstoff, der auf Veränderungen der Luftfeuchtigkeit reagiert und sich klimatischen Gegebenheiten anpasst. Unterschiedliche Farben, Strukturen, kleine Risse, leichter Verzug oder offene Äste können unvermeidbar die Folge sein. Ein ideales Raumklima für Möbel besteht bei ca. 18-23 °C sowie bei ca. 45-55 % Luftfeuchtigkeit. Damit Verzug oder Risse auf ein Minimum reduziert werden, sollten Vollholzmöbel möglichst geringen Temperatur- bzw. Luftfeuchtigkeitsschwankungen ausgesetzt sein.

Geölte Holzoberflächen:

Unsere Hartöl-Wachskombinationen auf Basis pflanzlicher Öle entsprechen den höchsten Umweltstandards und sind Bioprodukten gleichzusetzen. Die geölte Oberfläche ist atmungsaktiv und verbessert das Raumklima. Die Oberfläche ist antistatisch, also staub- und schmutzabweisend.

Pflege von geölter Oberfläche: Um den Wert der geölten Möbel von VOGLAUER zu erhalten, wird ein Nachölen ca. alle 6-8 Monate empfohlen. Tragen Sie das VOGLAUER Pflegeöl ("Pflegeöl" - siehe Zubehör) mit einem weichen und nicht fasernden Lappen dünn auf und verreiben Sie es gleichmäßig in Faserrichtung. Anschließend mit einem trockenen Baumwolltuch auspolieren. Die Oberfläche wird seidenglänzend und samtweich.

Möbelbezugsmaterialien:

- **Lodenstoff** aus 100 % reiner Schurwolle
 - **Vintagestoff** aus 100 % Microfaser (PES)
 - Kräftiges weiches **Rindnapaleder** mit Narbenbild und markantem Millkorn.
 - **Select-Stoff** aus Mischgewebe (29% PES, 27% PAN, 22% CV, 13% WO, 9% CO)
 - **Curl-Stoff** aus pflegeleichten Q2-Hitex®-Garnen (74% PAN, 26 % PES)
 - **Chalet-Stoff** aus pflegeleichten Q2-Hitex®-Garnen (58% PAN, 42 % PES)
 - **Nova-Stoff** Oberseite: 96 % recyceltes Polyethylen (RPET) / 4% Nylon (NY), Unterseite: 100 % recyceltes Polyethylen (RPET)
- Die Erzeugung bzw. Bearbeitung von Stoffen und Leder bedingt viele Arbeitsschritte, weshalb leichte Farbabweichungen beim Endprodukt nicht zu vermeiden sind. Dies ist vor allem beim Vergleich zwischen Muster und Originalmöbel zu beachten. Die Faltenbildung entspricht einem natürlichen Vorgang und ist daher keine Minderung in der Qualität. Sie entsteht durch die Benutzung bzw. Dehnung der Bezugsmaterialien.

Wichtige Planungshinweise:

- Klären sie bauwerkbedingte Gegebenheiten, Hemmnisse, Maße und Belastungswerte bei der Bedarfsermittlung damit eine mangelfreie Vertragserfüllung gewährleistet ist.
- Klären Sie elektrische Vorleistungen für Anschluss- und Gerätetechnik (frei hängende Beleuchtungssysteme erfordern Kabelkanallösungen auf oder unter Putz). Jedes beleuchtete Element hat ein separates Netzkabel (ca. 2,5 m) mit EURO-Stecker. Der Netzanschluss für die Beleuchtung (Steckdose, Kabelauslass) kann bei den Korpusmöbeln hinter der gesamten Rückwand erfolgen (Rückwandluft ca. 23 mm).
- Türbänder sind vernickelt und 3-dimensional verstellbar. Entscheidend für das genaue Passen der Türen ist jedoch, dass die Möbel auf einem ebenen Boden aufgestellt werden; Unebenheiten können mit den Möbelstellfüßen ausgeglichen werden:
- Alle in der Typenliste angegebene Maße sind theoretische Circamaße und können insbesondere durch Summentoleranzen von den wirklichen Maßen abweichen. Griff- oder sonstige unwesentliche Bauteilüberstände sind in den Gesamtmaßen nicht berücksichtigt.





Montage der Möbel





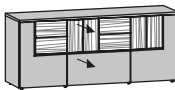

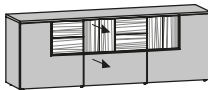

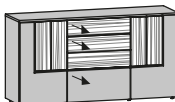
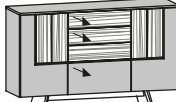
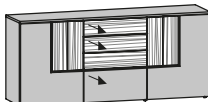
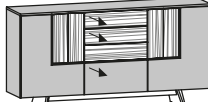
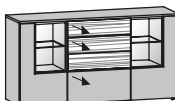
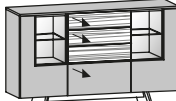
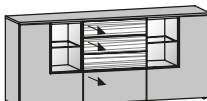
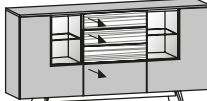
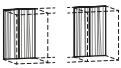

Auch Standelemente müssen wegen der großen Türen und Vollauszuglängen gegen Kippen an die Wand befestigt werden. VOGLAUER liefert das passende Montagezubehör für festes Mauerwerk mit. Für Leichtbauwände muss der Fachmonteur geeignete Dübel und Schrauben selbst besorgen. VOGLAUER übernimmt für die Montage keine Haftung!

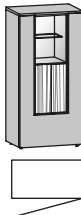

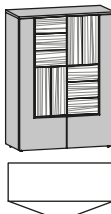

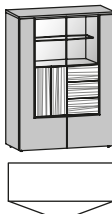

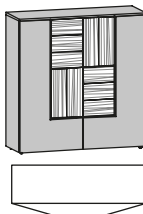
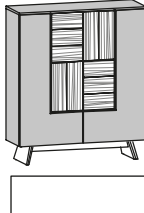
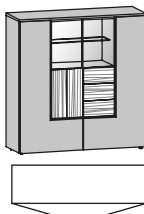
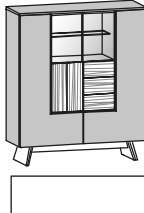

Alle Möbel werden von VOGLAUER im Werk zusammengebaut und individuell angepasst. Sperrige Möbel sind für Montagezwecke zerlegbar oder werden zerlegt angeliefert. Für nicht zusammengebaute Möbel liefert VOGLAUER entsprechende Montageskizzen mit.

VOGLAUER Möbelgütepäss:

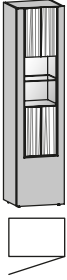
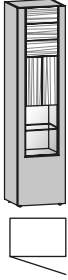
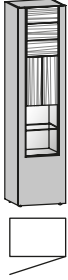
Beim Kauf von VOGLAUER Möbeln wird der VOGLAUER Möbelgütepäss überreicht (Online Download: www.voglauer.com). Eine umfassende Dokumentation, in der die 5-Jahres-Garantie spezifiziert wird und viele wichtige Informationen wie z.B. Gebrauchs- und Pflegeanweisungen enthalten sind.

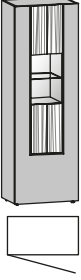
	links und rechts je 1 Einlegeboden  B/T/H in cm: 159,9 / 44,9 / 68	links und rechts je 1 Einlegeboden  B/T/H in cm: 159,9 / 44,9 / 84	links und rechts je 1 Einlegeboden  B/T/H in cm: 191,9 / 44,9 / 68	links und rechts je 1 Einlegeboden  B/T/H in cm: 191,9 / 44,9 / 84	
Beschreibung	Sideboard 160/68, 2 Türen, 2 Laden	Sideboard 160/84 mit Fuß, 2 Türen, 2 Laden	Sideboard 192/68, 2 Türen, 2 Laden	Sideboard 192/84 mit Fuß, 2 Türen, 2 Laden	
Artikelnummer	LAS16	LAS16F	LAS19	LAS19F	
EICHE					
NUSS					
	links und rechts je 1 Einlegeboden  B/T/H in cm: 159,9 / 44,9 / 84	links und rechts je 1 Einlegeboden  B/T/H in cm: 159,9 / 44,9 / 100	links und rechts je 1 Einlegeboden  B/T/H in cm: 191,9 / 44,9 / 84	links und rechts je 1 Einlegeboden  B/T/H in cm: 191,9 / 44,9 / 100	
Beschreibung	Sideboard 160/84, 2 Türen, 3 Laden	Sideboard 160/100 mit Fuß, 2 Türen, 3 Laden	Sideboard 192/84, 2 Türen, 3 Laden	Sideboard 192/100 mit Fuß, 2 Türen, 3 Laden	
Artikelnummer	LASH16	LASH16F	LASH19	LASH19F	
EICHE					
NUSS					
	links und rechts je 1 fester Boden und je 1 Einlegeboden  B/T/H in cm: 159,9 / 44,9 / 84	links und rechts je 1 fester Boden und je 1 Einlegeboden  B/T/H in cm: 159,9 / 44,9 / 100	links und rechts je 1 fester Boden und je 1 Einlegeboden  B/T/H in cm: 191,9 / 44,9 / 84	links und rechts je 1 fester Boden und je 1 Einlegeboden  B/T/H in cm: 191,9 / 44,9 / 100	
Beschreibung	Sideboard 160/84 mit Vitrinenteil, 2 Türen, 3 Laden	Sideboard 160/100 mit Fuß, Vitrinenteil, 2 Türen, 3 Laden	Sideboard 192/84 mit Vitrinenteil, 2 Türen, 3 Laden	Sideboard 192/100 mit Fuß, Vitrinenteil, 2 Türen, 3 Laden	Aufpreis Vintage-Relief Rückwand
Artikelnummer	LASH16V	LASH16FV	LASH19V	LASH19FV	LA-V2
EICHE					
NUSS					
Aufpreis Beleuchtung mit Schalter			(LA-W2)		
Aufpreis Beleuchtung mit Funk und Dimmer			(LA-F2)		

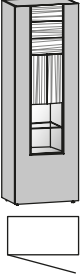
	3 Einlegeböden  B/T/H in cm: 63,9 / 42,9 / 132	3 Einlegeböden  B/T/H in cm: 63,9 / 42,9 / 132	1 fester Boden 1 Einlegeboden beidseitig je 1 Einlegeboden neben dem Vitrinenteil  B/T/H in cm: 63,9 / 42,9 / 132	1 fester Boden 1 Einlegeboden beidseitig je 1 Einlegeboden neben dem Vitrinenteil  B/T/H in cm: 63,9 / 42,9 / 132	
Beschreibung	Highboard 64, 1 Tür, Türanschlag links	Highboard 64, 1 Tür, Türanschlag rechts	Highboard 64 mit Vitrinenteil, 1 Tür, Türanschlag links	Highboard 64 mit Vitrinenteil, 1 Tür, Türanschlag rechts	Aufpreis Vintage-Relief Rückwand
Artikelnummer	LAH64-L	LAH64-R	LAH64V-L	LAH64V-R	LA-V1
EICHE					
NUSS					
Aufpreis Beleuchtung mit Schalter	--	--	(LA-W1)		--
Aufpreis Beleuchtung mit Funk und Dimmer	--	--	(LA-F1)		--
	3 Einlegeböden  B/T/H in cm: 95,9 / 42,9 / 132	3 Einlegeböden  B/T/H in cm: 95,9 / 42,9 / 148	1 fester Boden links und rechts je 1 Einlegeboden beidseitig je 1 Einlegeboden neben dem Vitrinenteil  B/T/H in cm: 95,9 / 42,9 / 132	1 fester Boden links und rechts je 1 Einlegeboden beidseitig je 1 Einlegeboden neben dem Vitrinenteil  B/T/H in cm: 95,9 / 42,9 / 148	
Beschreibung	Highboard 96, 2 Türen	Highboard 96 mit Fuß, 2 Türen	Highboard 96 mit Vitrinenteil, 2 Türen	Highboard 96 mit Fuß, Vitrinenteil, 2 Türen	Aufpreis Vintage-Relief Rückwand
Artikelnummer	LAH96	LAH96F	LAH96V	LAH96FV	LA-V2
EICHE					
NUSS					
Aufpreis Beleuchtung mit Schalter	--	--	(LA-W1S)		--
Aufpreis Beleuchtung mit Funk und Dimmer	--	--	(LA-F1S)		--
	3 Einlegeböden  B/T/H in cm: 127,9 / 42,9 / 132	3 Einlegeböden  B/T/H in cm: 127,9 / 42,9 / 148	1 fester Boden links und rechts je 1 Einlegeboden beidseitig je 1 Einlegeboden neben dem Vitrinenteil  B/T/H in cm: 127,9 / 42,9 / 132	1 fester Boden links und rechts je 1 Einlegeboden beidseitig je 1 Einlegeboden neben dem Vitrinenteil  B/T/H in cm: 127,9 / 42,9 / 148	
Beschreibung	Highboard 128, 2 Türen	Highboard 128 mit Fuß, 2 Türen	Highboard 128 mit Vitrinenteil, 2 Türen	Highboard 128 mit Fuß, Vitrinenteil, 2 Türen	Aufpreis Vintage-Relief Rückwand
Artikelnummer	LAH12	LAH12F	LAH12V	LAH12FV	LA-V2
EICHE					
NUSS					
Aufpreis Beleuchtung mit Schalter	--	--	(LA-W1S)		--
Aufpreis Beleuchtung mit Funk und Dimmer	--	--	(LA-F1S)		--

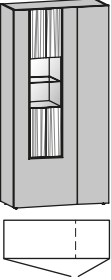
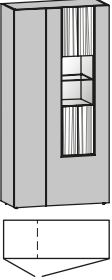
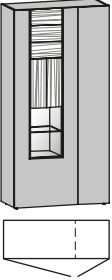
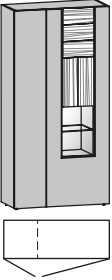

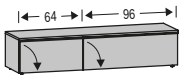
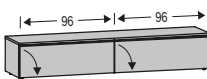
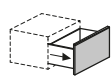
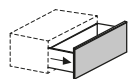

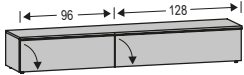
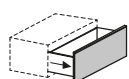
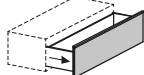
	2 feste Böden 3 Einlegeböden	2 feste Böden 3 Einlegeböden	2 feste Böden 2 Einlegeböden	2 feste Böden 2 Einlegeböden	
					
	B/T/H in cm: 47,8 / 42,9 / 194	B/T/H in cm: 47,8 / 42,9 / 194	B/T/H in cm: 47,8 / 42,9 / 194	B/T/H in cm: 47,8 / 42,9 / 194	
Beschreibung	Vitrine 48, Glasteil mittig, 1 Tür, Türanschlag links	Vitrine 48, Glasteil mittig, 1 Tür, Türanschlag rechts	Vitrine 48, Glasteil unten, 1 Tür, Türanschlag links	Vitrine 48, Glasteil unten, 1 Tür, Türanschlag rechts	Aufpreis Vintage-Relief Rückwand
Artikelnummer	LAV48M-L	LAV48M-R	LAV48U-L	LAV48U-R	LA-V1
EICHE					
NUSS					
Aufpreis Beleuchtung mit Schalter	(LA-W1)				--
Aufpreis Beleuchtung mit Funk und Dimmer	(LA-F1)				--
	2 feste Böden 3 Einlegeböden beidseitig je 1 Einlegeboden neben dem Vitrinenteil	2 feste Böden 3 Einlegeböden beidseitig je 1 Einlegeboden neben dem Vitrinenteil	2 feste Böden 2 Einlegeböden beidseitig je 1 Einlegeboden neben dem Vitrinenteil	2 feste Böden 2 Einlegeböden beidseitig je 1 Einlegeboden neben dem Vitrinenteil	
					
	B/T/H in cm: 63,8 / 42,9 / 194	B/T/H in cm: 63,8 / 42,9 / 194	B/T/H in cm: 63,8 / 42,9 / 194	B/T/H in cm: 63,8 / 42,9 / 194	
Beschreibung	Vitrine 64, Glasteil mittig, 1 Tür, Türanschlag links	Vitrine 64, Glasteil mittig, 1 Tür, Türanschlag rechts	Vitrine 64, Glasteil unten, 1 Tür, Türanschlag links	Vitrine 64, Glasteil unten, 1 Tür, Türanschlag rechts	Aufpreis Vintage-Relief Rückwand
Artikelnummer	LAV64M-L	LAV64M-R	LAV64U-L	LAV64U-R	LA-V1
EICHE					
NUSS					
Aufpreis Beleuchtung mit Schalter	(LA-W1)				--
Aufpreis Beleuchtung mit Funk und Dimmer	(LA-F1)				--
	links 2 feste Böden links 3 Einlegeböden rechts 5 Einlegeböden	rechts 2 feste Böden rechts 3 Einlegeböden links 5 Einlegeböden	links 2 feste Böden links 2 Einlegeböden rechts 5 Einlegeböden	rechts 2 feste Böden rechts 2 Einlegeböden links 5 Einlegeböden	
beidseitig je 1 Einlegeboden neben dem Vitrinenteil					
	B/T/H in cm: 95,8 / 42,9 / 194	B/T/H in cm: 95,8 / 42,9 / 194	B/T/H in cm: 95,8 / 42,9 / 194	B/T/H in cm: 95,8 / 42,9 / 194	
Beschreibung	Vitrine 96, Glasteil mittig, 2 Türen, Ausführung links	Vitrine 96, Glasteil mittig, 2 Türen, Ausführung rechts	Vitrine 96, Glasteil unten, 2 Türen, Ausführung links	Vitrine 96, Glasteil unten, 2 Türen, Ausführung rechts	Aufpreis Vintage-Relief Rückwand
Artikelnummer	LAV96M-L	LAV96M-R	LAV96U-L	LAV96U-R	LA-V1
EICHE					
NUSS					
Aufpreis Beleuchtung mit Schalter	(LA-W1)				--
Aufpreis Beleuchtung mit Funk und Dimmer	(LA-F1)				--

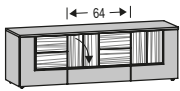
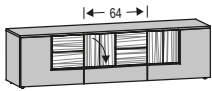
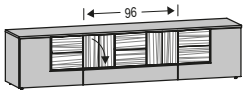
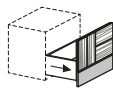
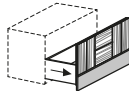

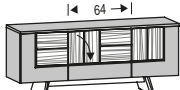
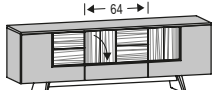
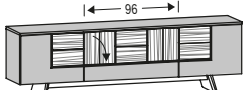
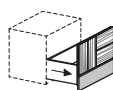
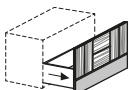

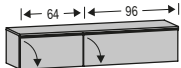
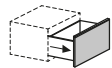
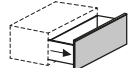
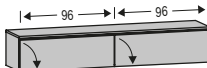
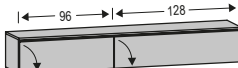
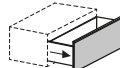
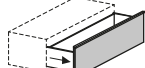

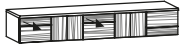
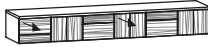
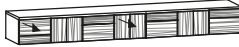
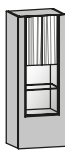

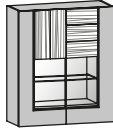
	1 Mittelseite (Fachbreite 61+93 cm)	1 Mittelseite		
				
	B/T/H in cm: 159,9 / 44,9 / 36	B/T/H in cm: 191,9 / 44,9 / 36		
Beschreibung	Lowboard 160/36, 2 Klappen	Lowboard 192/36, 2 Klappen	Aufpreis Schublade 64 statt Klappe	Aufpreis Schublade 96 statt Klappe
Artikelnummer	LAL16	LAL19	LA-S64	LA-S96
EICHE				
NUSS				
Aufpreis Kabeldurchlass	(LA-D)		---	---

	1 Mittelseite (Fachbreite 93+125 cm)		
			
	B/T/H in cm: 223,9 / 44,9 / 36		
Beschreibung	Lowboard 224/36, 2 Klappen	Aufpreis Schublade 96 statt Klappe	Aufpreis Schublade 128 statt Klappe
Artikelnummer	LAL22	LA-S96	LA-S12
EICHE			
NUSS			
Aufpreis Kabeldurchlass	(LA-D)	---	---

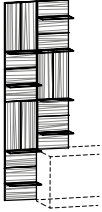
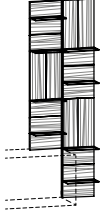
	je 1 Einlegeboden	je 1 Einlegeboden	je 1 Einlegeboden		
					
	B/T/H in cm: 159,9 / 44,9 / 52	B/T/H in cm: 191,9 / 44,9 / 52	B/T/H in cm: 223,9 / 44,9 / 52		
Beschreibung	Lowboard 160/52, 2 Türen, 1 Klappe	Lowboard 192/52, 2 Türen, 1 Klappe	Lowboard 224/52, 2 Türen, 1 Klappe	Aufpreis Schublade 64 statt Klappe	Aufpreis Schublade 96 statt Klappe
Artikelnummer	LALH16	LALH19	LALH22	LA-SH64	LA-SH96
EICHE					
NUSS					
Aufpreis Kabeldurchlass	(LA-D)			--	--

	je 1 Einlegeboden	je 1 Einlegeboden	je 1 Einlegeboden		
					
	B/T/H in cm: 159,9 / 44,9 / 68	B/T/H in cm: 191,9 / 44,9 / 68	B/T/H in cm: 223,9 / 44,9 / 68		
Beschreibung	Lowboard 160/68 mit Fuß, 2 Türen, 1 Klappe	Lowboard 192/68 mit Fuß, 2 Türen, 1 Klappe	Lowboard 224/68 mit Fuß, 2 Türen, 1 Klappe	Aufpreis Schublade 64 statt Klappe	Aufpreis Schublade 96 statt Klappe
Artikelnummer	LALH16F	LALH19F	LALH22F	LA-SH64	LA-SH96
EICHE					
NUSS					
Aufpreis Kabeldurchlass	(LA-D)			--	--

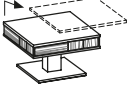
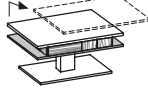
Gesamtbelastung maximal 70 kg	1 Mittelseite (Fachbreite 61+93 cm)			
				
	B/T/H in cm: 63,9 / 42,9 / 33,9	B/T/H in cm: 159,9 / 42,9 / 33,9		
	Hängelowboard 64/34, 1 Klappe	Hängelowboard 160/34, 2 Klappen	Aufpreis Schublade 64 statt Klappe	Aufpreis Schublade 96 statt Klappe
	LAHL64	LAHL16	LA-S64	LA-S96
EICHE				
NUSS				
Aufpreis Kabeldurchlass	--	(LA-D)	---	---
Gesamtbelastung maximal 70 kg	1 Mittelseite		1 Mittelseite (Fachbreite 93+125 cm)	
				
	B/T/H in cm: 191,9 / 42,9 / 33,9	B/T/H in cm: 223,9 / 42,9 / 33,9		
	Hängelowboard 192/34, 2 Klappen	Hängelowboard 224/34, 2 Klappen	Aufpreis Schublade 96 statt Klappe	Aufpreis Schublade 128 statt Klappe
	LAHL19	LAHL22	LA-S96	LA-S12
EICHE				
NUSS				
Aufpreis Kabeldurchlass	(LA-D)		---	---
Gesamtbelastung maximal 70 kg		1 Mittelseite (Fachbreite 61+93 cm)	1 Mittelseite	1 Mittelseite (Fachbreite 93+125 cm)
				
	B/T/H in cm: 64,2 / 42,5 / 26,3	B/T/H in cm: 160,2 / 42,5 / 26,3	B/T/H in cm: 192,2 / 42,5 / 26,3	B/T/H in cm: 224,2 / 42,5 / 26,3
	Hängelowboard 64/26, 2 Laden	Hängelowboard 160/26, 2 Laden	Hängelowboard 192/26, 2 Laden	Hängelowboard 224/26, 2 Laden
	LAHL64H	LAHL16H	LAHL19H	LAHL22H
EICHE				
NUSS				
Aufpreis Beleuchtung mit Schalter	(LA-W64)	(LA-W16)	(LA-W19)	(LA-W22)
Aufpreis Beleuchtung mit Funk und Dimmer	(LA-F64)	(LA-F16)	(LA-F19)	(LA-F22)
Aufpreis Kabeldurchlass	--	(LA-D)		
Gesamtbelastung maximal 70 kg	2 feste Böden 1 Einlegeböden	2 feste Böden 1 Einlegeböden		2 feste Böden 1 Einlegeböden beidseitig je 1 Einlegeboden neben dem Vitrinenteil
				
	B/T/H in cm: 47,8 / 37,9 / 127,8	B/T/H in cm: 47,8 / 37,9 / 127,8		B/T/H in cm: 95,8 / 37,9 / 111,8
	Hängevitrine 48/128, 1 Tür, Türanschlag links	Hängevitrine 48/128, 1 Tür, Türanschlag rechts	Aufpreis Vintage-Relief Rückwand	Hängevitrine 96/112, 2 Türen
	LAHE42-L	LAHE42-R	LA-V1	LAHE91
EICHE				
NUSS				
Aufpreis Beleuchtung mit Schalter	(LA-W1)	--	(LA-W1)	--
Aufpreis Beleuchtung mit Funk und Dimmer	(LA-F1)	--	(LA-F1)	--

<p>jedes Glasbord maximal 5 kg belastbar</p>	 <p>B/T/H in cm: 64,2 / 22,5 / 95,6</p>	 <p>B/T/H in cm: 64,2 / 22,5 / 143,6</p>	 <p>B/T/H in cm: 64,2 / 22,5 / 191,6</p>		
	<p>Beschreibung</p> <p>Wandpaneel 64/96, 5 Glasborde</p>	<p>Beschreibung</p> <p>Wandpaneel 64/144, 6 Glasborde</p>	<p>Beschreibung</p> <p>Wandpaneel 64/192, 7 Glasborde</p>		
	<p>Artikelnummer</p> <p>LAWP4</p>	<p>Artikelnummer</p> <p>LAWP6</p>	<p>Artikelnummer</p> <p>LAWP8</p>		
	<p>EICHE</p>				
	<p>NUSS</p>				
	<p>Aufpreis Beleuchtung mit Schalter</p> <p>(LA-WP96)</p>	<p>(LA-WP14)</p>	<p>(LA-WP19)</p>		
	<p>Aufpreis Beleuchtung mit Funk und Dimmer</p> <p>(LA-FP96)</p>	<p>(LA-FP14)</p>	<p>(LA-FP19)</p>		
<p>jedes Glasbord maximal 5 kg belastbar passend für Lowboards 52 hoch</p>	 <p>B/T/H in cm: 64,2 / 22,5 / 191,6</p>	 <p>B/T/H in cm: 64,2 / 22,5 / 191,6</p>			
	<p>Beschreibung</p> <p>Wandpaneel 64/192, 8 Glasborde, Ausführung links</p>	<p>Beschreibung</p> <p>Wandpaneel 64/192, 8 Glasborde, Ausführung rechts</p>			
	<p>Artikelnummer</p> <p>LAWP7-L</p>	<p>Artikelnummer</p> <p>LAWP7-R</p>			
	<p>EICHE</p>				
	<p>NUSS</p>				
	<p>Aufpreis Beleuchtung mit Schalter</p> <p>(LA-WP14)</p>	<p>(LA-WP14)</p>			
	<p>Aufpreis Beleuchtung mit Funk und Dimmer</p> <p>(LA-FP14)</p>	<p>(LA-FP14)</p>			
<p>maximal 10 kg belastbar</p>	 <p>B/T/H in cm: 128 / 25 / 21,8</p>	 <p>B/T/H in cm: 160 / 25 / 21,8</p>	 <p>B/T/H in cm: 192 / 25 / 21,8</p>		
	<p>Beschreibung</p> <p>Wandbord 128</p>	<p>Beschreibung</p> <p>Wandbord 160</p>	<p>Beschreibung</p> <p>Wandbord 192</p>		
	<p>Artikelnummer</p> <p>LAWB12</p>	<p>Artikelnummer</p> <p>LAWB16</p>	<p>Artikelnummer</p> <p>LAWB19</p>		
	<p>EICHE</p>				
	<p>NUSS</p>				
<p>Gesamtbelastung maximal 20 kg</p>	<p>Abdeckplatte: - Höhenverstellbar 45 bis 63 cm - Diagonal ~ 27 cm verschiebbar</p>  <p>B/T/H in cm: 70 / 70 / 44,3</p>	<p>Abdeckplatte: - Höhenverstellbar 45 bis 63 cm - Diagonal ~ 27 cm verschiebbar</p>  <p>B/T/H in cm: 90 / 70 / 44,3</p>	<p>Glasplatte Durchmesser 42,6 cm</p>  <p>B/T/H in cm: 48,7 / 47,9 / 45,8</p>	<p>Glasplatte Durchmesser 39 cm</p>  <p>B/T/H in cm: 45,7 / 45,9 / 55,8</p>	
	<p>Beschreibung</p> <p>Couchtisch 70/70, höhenverstellbare Platte</p>	<p>Beschreibung</p> <p>Couchtisch 70/90, höhenverstellbare Platte</p>	<p>Beschreibung</p> <p>Beistelltisch, 46 hoch</p>	<p>Beschreibung</p> <p>Beistelltisch, 56 hoch</p>	
	<p>Artikelnummer</p> <p>LAC77</p>	<p>Artikelnummer</p> <p>LAC79</p>	<p>Artikelnummer</p> <p>LAB46</p>	<p>Artikelnummer</p> <p>LAB56</p>	
	<p>EICHE</p>				
	<p>NUSS</p>				

Tischhöhe 76,5 cm Tischplatte 3,9 cm echtholz furniert mit Hirnholz anleimer Metallgestell							
Beschreibung	Speisezimmerstisch						
B/L in cm:	100 / 140	100 / 150	100 / 160	100 / 170	100 / 180	100 / 190	100 / 200
Artikelnummer	LAT1410	LAT1510	LAT1610	LAT1710	LAT1810	LAT1910	LAT2010
EICHE							
NUSS							

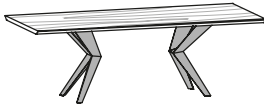
Tischhöhe 76,5 cm Tischplatte 3,9 cm echtholz furniert mit Hirnholz anleimer Metallgestell							
Beschreibung	Speisezimmerstisch						
B/L in cm:	100 / 210	100 / 220	100 / 230	100 / 240	100 / 250	100 / 260	
Artikelnummer	LAT2110	LAT2210	LAT2310	LAT2410	LAT2510	LAT2610	
EICHE							
NUSS							

Tischhöhe 76,5 cm Tischplatte 3,9 cm echtholz furniert mit Hirnholz anleimer Metallgestell							
Beschreibung	Speisezimmerstisch						
B/L in cm:	110 / 140	110 / 150	110 / 160	110 / 170	110 / 180	110 / 190	110 / 200
Artikelnummer	LAT1411	LAT1511	LAT1611	LAT1711	LAT1811	LAT1911	LAT2011
EICHE							
NUSS							

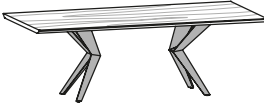



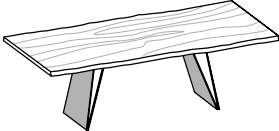

Tischhöhe 76,5 cm Tischplatte 3,9 cm echtholz furniert mit Hirnholz anleimer Metallgestell										
Beschreibung	Speisezimmerstisch									
B/L in cm:	110 / 210	110 / 220	110 / 230	110 / 240	110 / 250	110 / 260	110 / 270	110 / 280	110 / 290	110 / 300
Artikelnummer	LAT2111	LAT2211	LAT2311	LAT2411	LAT2511	LAT2611	LAT2711	LAT2811	LAT2911	LAT3011
EICHE										
NUSS										

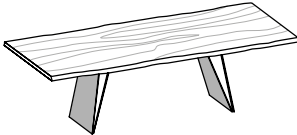

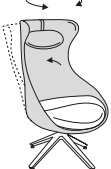
<p>Tische 103 cm breit</p> <p>Tischhöhe 76,5 cm Tischplatte 3,9 cm echtholz furniert mit Baumkante</p> <p>Metallgestell mit Holz- einlage</p>							
	Beschreibung						
Speisezimmer Tisch mit Baumkante							
B/L in cm:	103 / 140	103 / 150	103 / 160	103 / 170	103 / 180	103 / 190	103 / 200
Artikelnummer	LATB1410	LATB1510	LATB1610	LATB1710	LATB1810	LATB1910	LATB2010
EICHE							



<p>Tische 103 cm breit</p> <p>Tischhöhe 76,5 cm Tischplatte 3,9 cm echtholz furniert mit Baumkante</p> <p>Metallgestell mit Holz- einlage</p>						
	Beschreibung					
Speisezimmer Tisch mit Baumkante						
B/L in cm:	103 / 210	103 / 220	103 / 230	103 / 240	103 / 250	103 / 260
Artikelnummer	LATB2110	LATB2210	LATB2310	LATB2410	LATB2510	LATB2610
EICHE						





<p>Tische 113 cm breit</p> <p>Tischhöhe 76,5 cm Tischplatte 3,9 cm echtholz furniert mit Baumkante</p> <p>Metallgestell mit Holz- einlage</p>							
	Beschreibung						
Speisezimmer Tisch mit Baumkante							
B/L in cm:	113 / 140	113 / 150	113 / 160	113 / 170	113 / 180	113 / 190	113 / 200
Artikelnummer	LATB1411	LATB1511	LATB1611	LATB1711	LATB1811	LATB1911	LATB2011
EICHE							



<p>Tische 113 cm breit</p> <p>Tischhöhe 76,5 cm Tischplatte 3,9 cm echtholz furniert mit Baumkante</p> <p>Metallgestell mit Holz- einlage</p>										
	Beschreibung									
Speisezimmer Tisch mit Baumkante										
B/L in cm:	113 / 210	113 / 220	113 / 230	113 / 240	113 / 250	113 / 260	113 / 270	113 / 280	113 / 290	113 / 300
Artikelnummer	LATB2111	LATB2211	LATB2311	LATB2411	LATB2511	LATB2611	LATB2711	LATB2811	LATB2911	LATB3011
EICHE										

<p>Ohrnessel / Hocker: Sitzhöhe ca. 45 cm mit Filzgleiter</p>	<p>Nackenkissen gleicher Bezug wie Schale Schale und Sitz unterschiedliche Bezüge möglich!</p>  <p>Bei Bestellung angeben</p> <table border="1" data-bbox="470 235 638 347"> <tr><td>Bezug Schale</td></tr> <tr><td>Bezug Sitz</td></tr> </table> <p>B/T/H in cm: 78 / 83 / 123</p>	Bezug Schale	Bezug Sitz	<p>Schale und Sitz unterschiedliche Bezüge möglich!</p>  <p>Bei Bestellung angeben</p> <table border="1" data-bbox="893 246 1061 347"> <tr><td>Bezug Schale</td></tr> <tr><td>Bezug Sitz</td></tr> </table> <p>B/T/H in cm: 52 / 51 / 45</p>	Bezug Schale	Bezug Sitz			
Bezug Schale									
Bezug Sitz									
Bezug Schale									
Bezug Sitz									
<p>Beschreibung</p>	<p>Ohrnessel 15 gepolstert</p>		<p>Hocker 15 gepolstert</p>						
<p>Artikelnummer</p>	<p>LAOS15</p>		<p>LAH015</p>						
<p>Farbton</p>	<p>EICHE</p>	<p>NUSS</p>	<p>EICHE</p>	<p>NUSS</p>					
<p>Preisgruppe S2</p>									
<p>Preisgruppe S4</p>									
<p>Preisgruppe L3</p>									
<p>Kombination Preisgruppen</p>	<p>Schale S2, Sitz S4</p>								
	<p>Schale S4, Sitz S2</p>								
	<p>Schale S2, Sitz L3</p>								
	<p>Schale L3, Sitz S2</p>								
	<p>Schale S4, Sitz L3</p>								
	<p>Schale L3, Sitz S4</p>								
<p>Sitzhöhe ca. 49 cm Alle Stühle mit Kunststoffgleiter (Filzgleiter sind dazugepackt)</p>	<p>Rückenschale anderer Bezug möglich</p>  <p>Bei Bestellung angeben</p> <table border="1" data-bbox="470 974 638 1086"> <tr><td>Bezug Rückenschale</td></tr> <tr><td>Bezug Sitz</td></tr> </table> <p>B/T/H in cm: 55 / 61 / 88</p>	Bezug Rückenschale	Bezug Sitz	<p>Rückenschale anderer Bezug möglich</p>  <p>Bei Bestellung angeben</p> <table border="1" data-bbox="893 974 1061 1086"> <tr><td>Bezug Rückenschale</td></tr> <tr><td>Bezug Sitz</td></tr> </table> <p>B/T/H in cm: 50 / 61 / 85</p>	Bezug Rückenschale	Bezug Sitz	<p>Rückenschale anderer Bezug möglich</p>  <p>Bei Bestellung angeben</p> <table border="1" data-bbox="1316 974 1484 1086"> <tr><td>Bezug Rückenschale</td></tr> <tr><td>Bezug Sitz</td></tr> </table> <p>B/T/H in cm: 50 / 61 / 85</p>	Bezug Rückenschale	Bezug Sitz
Bezug Rückenschale									
Bezug Sitz									
Bezug Rückenschale									
Bezug Sitz									
Bezug Rückenschale									
Bezug Sitz									
<p>Beschreibung</p>	<p>Stuhl 64, Sitz und Rücken gepolstert</p>	<p>Stuhl 65 gepolstert, Metallgestell</p>	<p>Stuhl 66 gepolstert, Holzgestell</p>						
<p>Artikelnummer</p>	<p>LASEGP64</p>		<p>LASEGP65</p>						
<p>Farbton</p>	<p>EICHE</p>	<p>NUSS</p>	<p>EICHE</p>	<p>NUSS</p>					
<p>Preisgruppe S2</p>									
<p>Preisgruppe S4</p>									
<p>Preisgruppe L3</p>									
<p>Kombination</p>	<p>Preisgr. S2+S4</p>								
	<p>Preisgr. L3+S2</p>								
	<p>Preisgr. L3+S4</p>								
<p>Sitzhöhe ca. 49 cm Alle Stühle mit Kunststoffgleiter (Filzgleiter sind dazugepackt)</p>	<p>Rückenschale anderer Bezug möglich</p>  <p>Bei Bestellung angeben</p> <table border="1" data-bbox="470 1601 638 1713"> <tr><td>Bezug Rückenlehne</td></tr> <tr><td>Bezug Sitz</td></tr> </table> <p>B/T/H in cm: 58 / 62 / 82</p>	Bezug Rückenlehne	Bezug Sitz						
Bezug Rückenlehne									
Bezug Sitz									
<p>Beschreibung</p>	<p>Stuhl 77 mit Armlehnen, Sitz und Rücken gepolstert</p>								
<p>Artikelnummer</p>	<p>LASAGP77</p>								
<p>Farbton</p>	<p>EICHE</p>	<p>NUSS</p>							
<p>Preisgruppe S2</p>									
<p>Preisgruppe S4</p>									
<p>Preisgruppe L3</p>									
<p>Kombination</p>	<p>Preisgr. S2+S4</p>								
	<p>Preisgr. L3+S2</p>								
	<p>Preisgr. L3+S4</p>								

<p>Sitzhöhe ca. 49 cm</p> <p>Alle Stühle mit Kunststoffgleiter (Filzgleiter sind dazugepackt)</p> <p>- NUR IN EICHE LIEFERBAR !</p>	<p>Sitz drehbar mit Rückholfeder</p>  <p>B/T/H in cm: 55 / 62 / 86</p>	 <p>B/T/H in cm: 55 / 62 / 85</p>	<p>Metallgestell schwarz lackiert</p>  <p>B/T/H in cm: 56 / 62 / 82,5</p>		
	<p>Beschreibung</p> <p>Stuhl 74 gepolstert, Metallgestell</p>	<p>Beschreibung</p> <p>Stuhl 75 gepolstert, Holzgestell</p>	<p>Beschreibung</p> <p>Stuhl 92, gepolstert mit Armlehnen, Metallgestell</p>		
	<p>Artikelnummer</p> <p>LASEGP74</p>	<p>Artikelnummer</p> <p>LASEGP75</p>	<p>Artikelnummer</p> <p>LASAGP92</p>		
	<p>Preisgruppe S2</p>				
	<p>Preisgruppe S4</p>				
	<p>Preisgruppe L3</p>				

<p>Sitzhöhe ca. 49 cm</p> <p>Alle Stühle mit Kunststoffgleiter (Filzgleiter sind dazugepackt)</p>	 <p>B/T/H in cm: 57 / 57 / 82</p>	 <p>B/T/H in cm: 57 / 57 / 82</p>	<p>Sitz drehbar mit Wippfunktion</p>  <p>B/T/H in cm: 60 / 58 / 82</p>		
	<p>Beschreibung</p> <p>Stuhl 26, Sitz und Rücken gepolstert</p>	<p>Beschreibung</p> <p>Stuhl 36 gepolstert, Rücken Wipplehne</p>	<p>Beschreibung</p> <p>Stuhl 76, gepolstert mit Armlehnen, Metallgestell</p>		
	<p>Artikelnummer</p> <p>LASEGP26</p>	<p>Artikelnummer</p> <p>LASEGP36</p>	<p>Artikelnummer</p> <p>LASAGP76</p>		
	<p>Farbton</p> <p>EICHE NUSS</p>	<p>Farbton</p> <p>EICHE NUSS</p>	<p>Farbton</p> <p>EICHE NUSS</p>		
	<p>Preisgruppe S2</p>				
	<p>Preisgruppe S4</p>				

<p>Sitzhöhe ca. 49 cm</p> <p>Alle Stühle mit Kunststoffgleiter (Filzgleiter sind dazugepackt)</p>	<p>Stuhl stapelbar</p>  <p>B/T/H in cm: 54 / 61 / 86</p>	<p>Stuhl stapelbar</p>  <p>B/T/H in cm: 54 / 57 / 82</p>	<p>Stuhl stapelbar</p>  <p>B/T/H in cm: 53 / 57 / 82</p>	 <p>B/T/H in cm: 57 / 58 / 83</p>	
	<p>Beschreibung</p> <p>Stuhl 55, Sitz gepolstert, Rücken Holz</p>	<p>Beschreibung</p> <p>Stuhl 35, Sitz gepolstert, Rücken Holz</p>	<p>Beschreibung</p> <p>Stuhl 35, Sitz und Rücken gepolstert</p>	<p>Beschreibung</p> <p>Stuhl 37, gepolstert mit Armlehnen</p>	
	<p>Artikelnummer</p> <p>LASEHP55</p>	<p>Artikelnummer</p> <p>LASEHP35</p>	<p>Artikelnummer</p> <p>LASEGP35</p>	<p>Artikelnummer</p> <p>LASAGP37</p>	
	<p>Farbton</p> <p>EICHE NUSS</p>	<p>Farbton</p> <p>EICHE NUSS</p>	<p>Farbton</p> <p>EICHE NUSS</p>	<p>Farbton</p> <p>EICHE NUSS</p>	
	<p>Preisgruppe S2</p>				
	<p>Preisgruppe S4</p>				

<p>Sitzhöhe ca. 66 cm</p>	 <p>B/T/H in cm: 51 / 49 / 93</p>	 <p>B/T/H in cm: 52 / 51,5 / 103</p>	
	<p>Beschreibung</p> <p>Barstuhl 35, Sitzhöhe ca. 66 cm</p>	<p>Beschreibung</p> <p>Barstuhl 35, Sitzhöhe ca. 76 cm</p>	
	<p>Artikelnummer</p> <p>LABAN35</p>	<p>Artikelnummer</p> <p>LABAH35</p>	
	<p>Farbton</p> <p>EICHE NUSS</p>	<p>Farbton</p> <p>EICHE NUSS</p>	
	<p>Preisgruppe S2</p>		
	<p>Preisgruppe S4</p>		

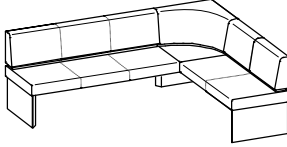
Sitzpolsterung: Schaumstoff 7 cm Raumgewicht 40 Stauchhärte 60 Sitzhöhe ca. 49 cm Gesamttiefe ca. 60 cm Gesamthöhe ca. 84 cm	
--	--

Beschreibung	Eckbank gepolstert (langer Schenkel links) - NUR IN EICHE LIEFERBAR !					
Schenkellänge L/R:	205 / 165	215 / 165	225 / 165	235 / 165	245 / 165	255 / 165
passende Tischgröße	103/140 cm	103/150 cm	103/160 cm	103/170 cm	103/180 cm	103/190 cm
Artikelnummer	LAE1410	LAE1510	LAE1610	LAE1710	LAE1810	LAE1910
Preisgruppe S2						
Preisgruppe S4						
Preisgruppe L3						

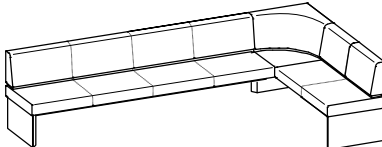
Sitzpolsterung: Schaumstoff 7 cm Raumgewicht 40 Stauchhärte 60 Sitzhöhe ca. 49 cm Gesamttiefe ca. 60 cm Gesamthöhe ca. 84 cm	
--	--

Beschreibung	Eckbank gepolstert (langer Schenkel links) - NUR IN EICHE LIEFERBAR !					
Schenkellänge L/R:	265 / 165	275 / 165	285 / 165	295 / 165	305 / 165	315 / 165
passende Tischgröße	103/200 cm	103/210 cm	103/220 cm	103/230 cm	103/240 cm	103/250 cm
Artikelnummer	LAE2010	LAE2110	LAE2210	LAE2310	LAE2410	LAE2510
Preisgruppe S2						
Preisgruppe S4						
Preisgruppe L3						

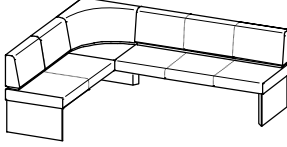
Sitzpolsterung: Schaumstoff 7 cm Raumgewicht 40 Stauchhärte 60 Sitzhöhe ca. 49 cm Gesamttiefe ca. 60 cm Gesamthöhe ca. 84 cm	
--	--

Beschreibung	Eckbank gepolstert (langer Schenkel rechts) - NUR IN EICHE LIEFERBAR !					
Schenkellänge L/R:	165 / 205	165 / 215	165 / 225	165 / 235	165 / 245	165 / 255
passende Tischgröße	103/140 cm	103/150 cm	103/160 cm	103/170 cm	103/180 cm	103/190 cm
Artikelnummer	LAE1014	LAE1015	LAE1016	LAE1017	LAE1018	LAE1019
Preisgruppe S2						
Preisgruppe S4						
Preisgruppe L3						

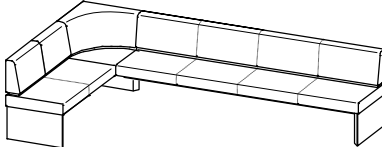
Sitzpolsterung: Schaumstoff 7 cm Raumgewicht 40 Stauchhärte 60 Sitzhöhe ca. 49 cm Gesamttiefe ca. 60 cm Gesamthöhe ca. 84 cm	
--	--

Beschreibung	Eckbank gepolstert (langer Schenkel rechts) - NUR IN EICHE LIEFERBAR !					
Schenkellänge L/R:	165 / 265	165 / 275	165 / 285	165 / 295	165 / 305	165 / 315
passende Tischgröße	103/200 cm	103/210 cm	103/220 cm	103/230 cm	103/240 cm	103/250 cm
Artikelnummer	LAE1020	LAE1021	LAE1022	LAE1023	LAE1024	LAE1025
Preisgruppe S2						
Preisgruppe S4						
Preisgruppe L3						

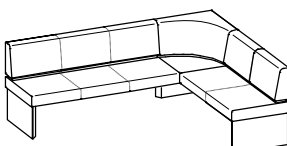
Sitzpolsterung: Schaumstoff 7 cm Raumgewicht 40 Stauchhärte 60 Sitzhöhe ca. 49 cm Gesamttiefe ca. 60 cm Gesamthöhe ca. 84 cm	
--	--

Beschreibung	Eckbank gepolstert (langer Schenkel links) - NUR IN EICHE LIEFERBAR !					
Schenkellänge L/R:	205 / 175	215 / 175	225 / 175	235 / 175	245 / 175	255 / 175
passende Tischgröße	113/140 cm	113/150 cm	113/160 cm	113/170 cm	113/180 cm	113/190 cm
Artikelnummer	LAE1411	LAE1511	LAE1611	LAE1711	LAE1811	LAE1911
Preisgruppe S2						
Preisgruppe S4						
Preisgruppe L3						

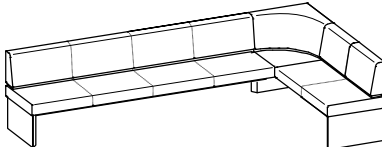
Sitzpolsterung: Schaumstoff 7 cm Raumgewicht 40 Stauchhärte 60 Sitzhöhe ca. 49 cm Gesamttiefe ca. 60 cm Gesamthöhe ca. 84 cm	
--	--

Beschreibung	Eckbank gepolstert (langer Schenkel links) - NUR IN EICHE LIEFERBAR !					
Schenkellänge L/R:	265 / 175	275 / 175	285 / 175	295 / 175	305 / 175	315 / 175
passende Tischgröße	113/200 cm	113/210 cm	113/220 cm	113/230 cm	113/240 cm	113/250 cm
Artikelnummer	LAE2011	LAE2111	LAE2211	LAE2311	LAE2411	LAE2511
Preisgruppe S2						
Preisgruppe S4						
Preisgruppe L3						

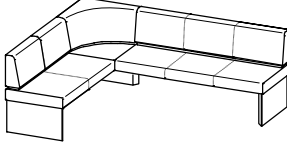
Sitzpolsterung: Schaumstoff 7 cm Raumgewicht 40 Stauchhärte 60 Sitzhöhe ca. 49 cm Gesamttiefe ca. 60 cm Gesamthöhe ca. 84 cm	
--	--

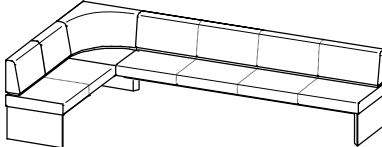

Beschreibung	Eckbank gepolstert (langer Schenkel rechts) - NUR IN EICHE LIEFERBAR !					
Schenkellänge L/R:	175 / 205	175 / 215	175 / 225	175 / 235	175 / 245	175 / 255
passende Tischgröße	113/140 cm	113/150 cm	113/160 cm	113/170 cm	113/180 cm	113/190 cm
Artikelnummer	LAE1114	LAE1115	LAE1116	LAE1117	LAE1118	LAE1119
Preisgruppe S2						
Preisgruppe S4						
Preisgruppe L3						



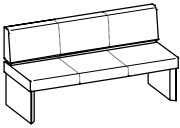

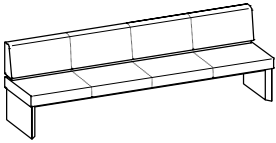
Sitzpolsterung: Schaumstoff 7 cm Raumgewicht 40 Stauchhärte 60 Sitzhöhe ca. 49 cm Gesamttiefe ca. 60 cm Gesamthöhe ca. 84 cm	
--	--

Beschreibung	Eckbank gepolstert (langer Schenkel rechts) - NUR IN EICHE LIEFERBAR !					
Schenkellänge L/R:	175 / 265	175 / 275	175 / 285	175 / 295	175 / 305	175 / 315
passende Tischgröße	113/200 cm	113/210 cm	113/220 cm	113/230 cm	113/240 cm	113/250 cm
Artikelnummer	LAE1120	LAE1121	LAE1122	LAE1123	LAE1124	LAE1125
Preisgruppe S2						
Preisgruppe S4						
Preisgruppe L3						

Sitzpolsterung: Schaumstoff 7 cm Raumgewicht 40 Stauchhärte 60 Sitzhöhe ca. 49 cm Gesamttiefe ca. 60 cm Gesamthöhe ca. 84 cm						
Beschreibung	Sitzbank gepolstert - NUR IN EICHE LIEFERBAR !					
B/T in cm:	145 / 60	155 / 60	165 / 60	175 / 60	185 / 60	195 / 60
passende Tischgröße	140 cm	150 cm	160 cm	170 cm	180 cm	190 cm
Artikelnummer	LAB14	LAB15	LAB16	LAB17	LAB18	LAB19
Preisgruppe S2						
Preisgruppe S4						
Preisgruppe L3						

Sitzpolsterung: Schaumstoff 7 cm Raumgewicht 40 Stauchhärte 60 Sitzhöhe ca. 49 cm Gesamttiefe ca. 60 cm Gesamthöhe ca. 84 cm						
Beschreibung	Sitzbank gepolstert - NUR IN EICHE LIEFERBAR !					
B/T in cm:	205 / 60	215 / 60	225 / 60	235 / 60	245 / 60	255 / 60
passende Tischgröße	200 cm	210 cm	220 cm	230 cm	240 cm	250 cm
Artikelnummer	LAB20	LAB21	LAB22	LAB23	LAB24	LAB25
Preisgruppe S2						
Preisgruppe S4						
Preisgruppe L3						

	(Tischlerplatte furniert, rundum bekantet) max. Länge 252 cm max. Breite 110 cm Materialdicke: 14, 20, oder 23 mm  (Berechnet wird mindestens 0,5 m²)		(Spanplatte lackiert, rundum bekantet) max. Länge 252 cm max. Breite 110 cm Materialdicke: 19 mm  (Berechnet wird mindestens 0,5 m²)	
Beschreibung	Blende beidseitig furniert	Beschreibung	Blende beidseitig lackiert	
Artikelnummer	LABLS	Artikelnummer	LABLB	
EICHE	(pro m²)			
NUSS	(pro m²)		(pro m²)	

	HOLZPFLEGE		LACKPFLEGE	STOFFPFLEGE
	250 ml VOGLAUER Pflegeöl und Poliertuch  Das original VOGLAUER Pflegeöl reinigt bzw. frischt die Oberfläche auf und bildet dabei einen atmungsaktiven Schutzfilm	Je 100 ml VOGLAUER Reinigungsmilch und Reparaturöl, Scotch-Brite und Poliertücher  Zum Reparieren von kleinen Oberflächenschäden und Verunreinigungen	 Zum Reparieren von kleinen Oberflächenschäden LACKFARBE angeben!	Je 200 ml Demineralisiertes Reinigungswasser und Kunstfaserreiniger, Reinigungshandschuh, Bürste und Tuch.  Zur Reinigung und Pflege von Kunstfaserbezügen f. Kollektion: CURL, CHALET, VINTAGE, SELECT, NOVA
Beschreibung	Pflegeset	Reparaturset	Ausbesserungslack	Pflege- und Reinigungsset für Kunstfaserstoffe
Artikelnummer	LAPSET	LARSET	LAABLA	LAVISET

	LEDERPFLEGE			
	Je 200 ml Sanftreiniger und Pflegelotion mit Lichtschutz, Schwamm und Tücher.  Das original VOGLAUER Lederpflegeset für gründliche und sanfte Reinigung sowie Imprägnierung des Leders. <u>Empfehlung:</u> 2 - 4 Anwendungen pro Jahr.	Zur Entfernung von stärkeren, nicht fetthaltigen Verschmutzungen und Staubablagerungen auf dem Leder. 	Hochwirksame Imprägnierung und Lichtschutz. Das Leder wird rückgefettet und bleibt somit geschmeidig. Verzögert das Verblässen der Farbe. 	
Beschreibung	Lederpflegeset	Leder Intensivreiniger 200 ml	Leder Pflegelotion 200 ml	
Artikelnummer	LASET	LALEREI	LALEPFL	

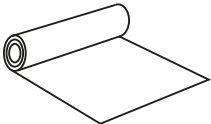
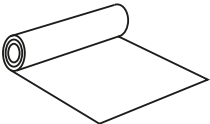
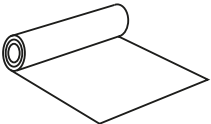
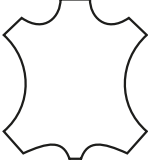
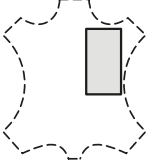
	MÖBELBEZUGSMATERIALIEN				
	<u>Stoffkollektion:</u> NOVA  Stoffbreite 140 cm	<u>Stoffkollektion:</u> CURL, CHALET, VINTAGE, SELECT  Stoffbreite 140 cm	<u>Stoffkollektion:</u> LODEN  Stoffbreite 150 cm	<u>Lederkollektion:</u> MONTAN 	<u>Lederkollektion:</u> MONTAN  maximal 80/80 cm (Berechnet wird mindestens 0,5 m²)
Beschreibung	Möbelbezugsstoff	Möbelbezugsstoff	Möbelbezugsstoff	Rindslederhaut komplett ca. 4 - 5 m²	Lederzuschnitt
Artikelnummer	LAMBST	LAMBST	LAMBST	LALEHAU	LALEZU
	(pro lfm)	(pro lfm)	(pro lfm)	(pro Stück)	(pro m²)

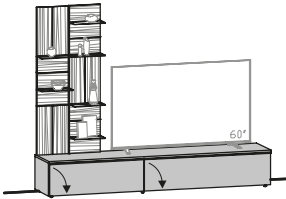
Vorschlag 112 B/T/H in cm: 223,9 / 44,9 / 179,5 	Artikelnummer wie Abbildung		LAV112-L		
	Artikelnummer spiegelbildlich		LAV112-R		
	Holzart		EICHE	NUSS	
	Aufpreis Schublade 96 statt Klappe (LA-S96)				
	Aufpreis Schublade 128 statt Klappe (LA-S12)				
	Aufpreis Beleuchtung mit Schalter (LA-WP14)				
	Aufpreis Beleuchtung mit Funk und Dimmer (LA-FP14)				
	Aufpreis Kabeldurchlass (LA-D)				
	Vorschlag (Abb.) bestehend aus:		1x LAL22 1x LAWP6	Lowboard 224/36, 2 Klappen Wandpaneel 64/144, 6 Glasborde	

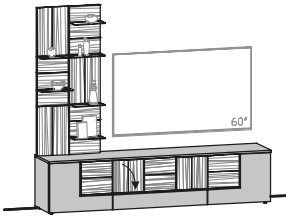
Vorschlag 118 B/T/H in cm: 223,9 / 44,9 / 195,5 	Artikelnummer wie Abbildung		LAV118-L		
	Artikelnummer spiegelbildlich		LAV118-R		
	Holzart		EICHE	NUSS	
	Aufpreis Schublade 96 statt Klappe (LA-SH96)				
	Aufpreis Beleuchtung mit Schalter (LA-WP14)				
	Aufpreis Beleuchtung mit Funk und Dimmer (LA-FP14)				
	Aufpreis Kabeldurchlass (LA-D)				
	Vorschlag (Abb.) bestehend aus:		1x LALH22 1x LAWP6	Lowboard 224/52, 2 Türen, 1 Klappe Wandpaneel 64/144, 6 Glasborde	

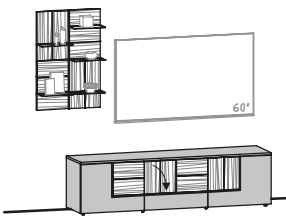
Vorschlag 126 B/T/H in cm: 224 / 44,9 / 194 	Artikelnummer wie Abbildung		LAV126-L		
	Artikelnummer spiegelbildlich		LAV126-R		
	Holzart		EICHE	NUSS	
	Aufpreis Schublade 64 statt Klappe (LA-SH64)				
	Aufpreis Beleuchtung mit Schalter (LA-WP96)				
	Aufpreis Beleuchtung mit Funk und Dimmer (LA-FP96)				
	Aufpreis Kabeldurchlass (LA-D)				
	Vorschlag (Abb.) bestehend aus:		1x LALH19F 1x LAWP4	Lowboard 192/68 mit Fuß, 2 Türen, 1 Klappe Wandpaneel 64/96, 5 Glasborde	

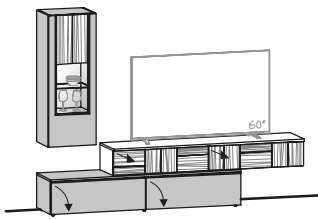
Vorschlag 150 B/T/H in cm: 256,4 / 44,9 / 194 	Artikelnummer wie Abbildung	LAV150-L		
	Artikelnummer spiegelbildlich	LAV150-R		
	Holzart	EICHE	NUSS	
	Aufpreis Schublade 96 statt Klappe (LA-S96)*			
	Aufpreis Vintage-Relief Rückwand (LA-V1)			
	Aufpreis Beleuchtung mit Schalter (LA-W1, LA-W19)			
	Aufpreis Beleuchtung mit Funk und Dimmer (LA-F1, LA-F19)			
	Aufpreis Kabeldurchlass (LA-D)			
	Vorschlag (Abb.) bestehend aus:	1x LAL19 1x LAHL19H 1x LAHE42-L	Lowboard 192/36, 2 Klappen Hängelowboard 192/26, 2 Laden Hängevitrine 48/128, 1 Tür, Türanschlag links	

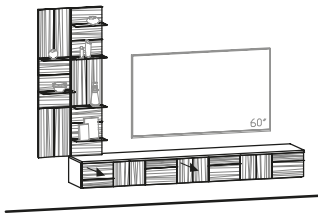
Vorschlag 158 B/T/H in cm: 256,5 / 42,5 / 195,5 	Artikelnummer wie Abbildung	LAV158-L		
	Artikelnummer spiegelbildlich	LAV158-R		
	Holzart	EICHE	NUSS	
	Aufpreis Beleuchtung mit Schalter (LA-WP14, LA-W22)			
	Aufpreis Beleuchtung mit Funk und Dimmer (LA-FP14, LA-F22)			
	Aufpreis Kabeldurchlass (LA-D)			
	Vorschlag (Abb.) bestehend aus:	1x LAHL22H 1x LAWP6	Hängelowboard 224/26, 2 Laden Wandpaneel 64/144, 6 Glasborde	

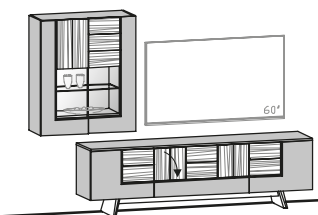
Vorschlag 166 B/T/H in cm: 272 / 44,9 / 194 	Artikelnummer wie Abbildung	LAV166-L		
	Artikelnummer spiegelbildlich	LAV166-R		
	Holzart	EICHE	NUSS	
	Aufpreis Schublade 96 statt Klappe (LA-SH96)			
	Aufpreis Vintage-Relief Rückwand (LA-V2)			
	Aufpreis Beleuchtung mit Schalter (LA-W1)			
	Aufpreis Beleuchtung mit Funk und Dimmer (LA-F1)			
	Aufpreis Kabeldurchlass (LA-D)			
	Vorschlag (Abb.) bestehend aus:	1x LALH22F 1x LAHE91	Lowboard 224/68 mit Fuß, 2 Türen, 1 Klappe Hängevitrine 96/112, 2 Türen	

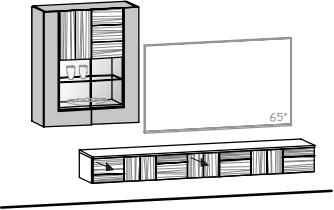
Vorschlag 174 B/T/H in cm: 272 / 42,5 / 194 	Artikelnummer wie Abbildung		LAV174-L		
	Artikelnummer spiegelbildlich		LAV174-R		
	Holzart		EICHE	NUSS	
	Aufpreis Vintage-Relief Rückwand (LA-V2)				
	Aufpreis Beleuchtung mit Schalter (LA-W1, LA-W22)				
	Aufpreis Beleuchtung mit Funk und Dimmer (LA-F1, LA-F22)				
	Aufpreis Kabeldurchlass (LA-D)				
	Vorschlag (Abb.) bestehend aus:		1x LAHL22H 1x LAHE91	Hängelowboard 224/26, 2 Laden Hängevitrine 96/112, 2 Türen	

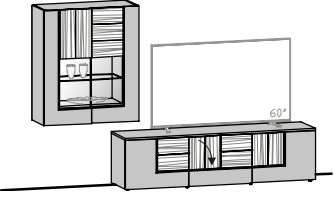
Vorschlag 182 B/T/H in cm: 272 / 44,9 / 178 	Artikelnummer wie Abbildung		LAV182-L		
	Artikelnummer spiegelbildlich		LAV182-R		
	Holzart		EICHE	NUSS	
	Aufpreis Schublade 64 statt Klappe (LA-SH64)				
	Aufpreis Vintage-Relief Rückwand (LA-V2)				
	Aufpreis Beleuchtung mit Schalter (LA-W1)				
	Aufpreis Beleuchtung mit Funk und Dimmer (LA-F1)				
	Aufpreis Kabeldurchlass (LA-D)				
	Vorschlag (Abb.) bestehend aus:		1x LALH19 1x LAHE91	Lowboard 192/52, 2 Türen, 1 Klappe Hängevitrine 96/112, 2 Türen	

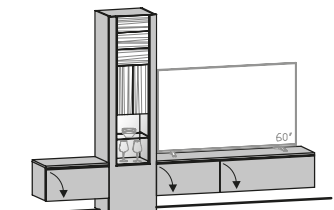
Vorschlag 190 B/T/H in cm: 271,6 / 44,9 / 194 	Artikelnummer wie Abbildung		LAV190-L		
	Artikelnummer spiegelbildlich		LAV190-R		
	Holzart		EICHE	NUSS	
	Aufpreis Schublade 64 statt Klappe (LA-S64)*				
	Aufpreis Schublade 96 statt Klappe (LA-S96)				
	Aufpreis Vintage-Relief Rückwand (LA-V1)				
	Aufpreis Beleuchtung mit Schalter (LA-W1)				
	Aufpreis Beleuchtung mit Funk und Dimmer (LA-F1)				
	Aufpreis Kabeldurchlass (LA-D)				
Vorschlag (Abb.) bestehend aus:		1x LAHL16 1x LAHL64 1x LAV48U-L	Hängelowboard 160/34, 2 Klappen Hängelowboard 64/34, 1 Klappe Vitrine 48, Glasteil unten, 1 Tür, Türanschlag links		

*Bitte angeben, wo Zubehörartikel montiert werden sollen. (Skizze)

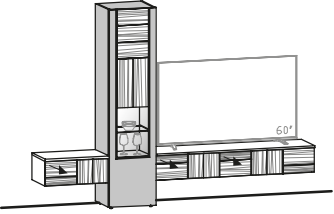
Vorschlag 198 B/T/H in cm: 272,2 / 44,9 / 194 	Artikelnummer wie Abbildung		LAV198-L											
	Artikelnummer spiegelbildlich		LAV198-R											
	Holzart		EICHE	NUSS										
	Aufpreis Vintage-Relief Rückwand (LA-V1)													
	Aufpreis Beleuchtung mit Schalter (LA-W1, LA-W64, LA-W16)													
	Aufpreis Beleuchtung mit Funk und Dimmer (LA-F1, LA-F64, LA-F16)													
	Aufpreis Kabeldurchlass (LA-D)													
	Vorschlag (Abb.) bestehend aus: <table style="width: 100%; border: none;"> <tr> <td style="width: 33%;">1x LAHL16H</td> <td style="width: 33%;">Hängelowboard 160/26, 2 Laden</td> <td style="width: 33%;"></td> </tr> <tr> <td>1x LAHL64H</td> <td>Hängelowboard 64/26, 2 Laden</td> <td></td> </tr> <tr> <td>1x LAV48U-L</td> <td>Vitrine 48, Glasteil unten, 1 Tür, Türanschlag links</td> <td></td> </tr> </table>					1x LAHL16H	Hängelowboard 160/26, 2 Laden		1x LAHL64H	Hängelowboard 64/26, 2 Laden		1x LAV48U-L	Vitrine 48, Glasteil unten, 1 Tür, Türanschlag links	
	1x LAHL16H	Hängelowboard 160/26, 2 Laden												
	1x LAHL64H	Hängelowboard 64/26, 2 Laden												
1x LAV48U-L	Vitrine 48, Glasteil unten, 1 Tür, Türanschlag links													

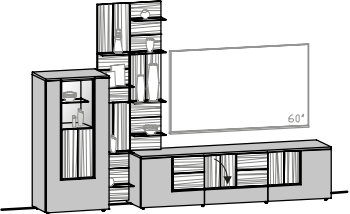
Vorschlag 202 B/T/H in cm: 287,4 / 44,9 / 195,5 	Artikelnummer wie Abbildung		LAV202-L											
	Artikelnummer spiegelbildlich		LAV202-R											
	Holzart		EICHE	NUSS										
	Aufpreis Schublade 64 statt Klappe (LA-SH64)													
	Aufpreis Vintage-Relief Rückwand (LA-V1)													
	Aufpreis Beleuchtung mit Schalter (LA-W1, LA-WP14)													
	Aufpreis Beleuchtung mit Funk und Dimmer (LA-F1, LA-FP14)													
	Aufpreis Kabeldurchlass (LA-D)													
	Vorschlag (Abb.) bestehend aus: <table style="width: 100%; border: none;"> <tr> <td style="width: 33%;">1x LALH19</td> <td style="width: 33%;">Lowboard 192/52, 2 Türen, 1 Klappe</td> <td style="width: 33%;"></td> </tr> <tr> <td>1x LAH64V-L</td> <td>Highboard 64 mit Vitrinenteil, 1 Tür, Türanschlag links</td> <td></td> </tr> <tr> <td>1x LAWP7-L</td> <td>Wandpaneel 64/192, 8 Glasborde, Ausführung links</td> <td></td> </tr> </table>					1x LALH19	Lowboard 192/52, 2 Türen, 1 Klappe		1x LAH64V-L	Highboard 64 mit Vitrinenteil, 1 Tür, Türanschlag links		1x LAWP7-L	Wandpaneel 64/192, 8 Glasborde, Ausführung links	
	1x LALH19	Lowboard 192/52, 2 Türen, 1 Klappe												
1x LAH64V-L	Highboard 64 mit Vitrinenteil, 1 Tür, Türanschlag links													
1x LAWP7-L	Wandpaneel 64/192, 8 Glasborde, Ausführung links													

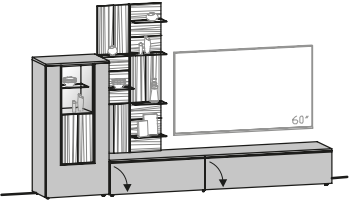
Vorschlag 206 B/T/H in cm: 288 / 44,9 / 179,5 	Artikelnummer wie Abbildung		LAV206-L										
	Artikelnummer spiegelbildlich		LAV206-R										
	Holzart		EICHE	NUSS									
	Aufpreis Schublade 96 statt Klappe (LA-S96)												
	Aufpreis Schublade 128 statt Klappe (LA-S12)												
	Aufpreis Vintage-Relief Rückwand (LA-V1)												
	Aufpreis Beleuchtung mit Schalter (LA-W1, LA-WP14)												
	Aufpreis Beleuchtung mit Funk und Dimmer (LA-F1, LA-FP14)												
	Aufpreis Kabeldurchlass (LA-D)												
	Vorschlag (Abb.) bestehend aus: <table style="width: 100%; border: none;"> <tr> <td style="width: 33%;">1x LAL22</td> <td style="width: 33%;">Lowboard 224/36, 2 Klappen</td> <td style="width: 33%;"></td> </tr> <tr> <td>1x LAH64V-L</td> <td>Highboard 64 mit Vitrinenteil, 1 Tür, Türanschlag links</td> <td></td> </tr> <tr> <td>1x LAWP6</td> <td>Wandpaneel 64/144, 6 Glasborde</td> <td></td> </tr> </table>					1x LAL22	Lowboard 224/36, 2 Klappen		1x LAH64V-L	Highboard 64 mit Vitrinenteil, 1 Tür, Türanschlag links		1x LAWP6	Wandpaneel 64/144, 6 Glasborde
1x LAL22	Lowboard 224/36, 2 Klappen												
1x LAH64V-L	Highboard 64 mit Vitrinenteil, 1 Tür, Türanschlag links												
1x LAWP6	Wandpaneel 64/144, 6 Glasborde												

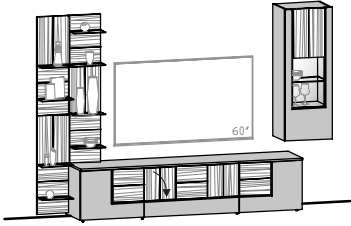
Vorschlag 222 B/T/H in cm: 288 / 44,9 / 196 	Artikelnummer wie Abbildung	LAV222-L		
	Artikelnummer spiegelbildlich	LAV222-R		
	Holzart	EICHE	NUSS	
	Aufpreis Schublade 96 statt Klappe (LA-SH96)			
	Aufpreis Vintage-Relief Rückwand (LA-V1)			
	Aufpreis Beleuchtung mit Schalter (LA-W1, LA-WP14)			
	Aufpreis Beleuchtung mit Funk und Dimmer (LA-F1, LA-FP14)			
	Aufpreis Kabeldurchlass (LA-D)			
	Vorschlag (Abb.) bestehend aus:	1x LALH22 1x LAHE42-R 1x LAWP7-L	Lowboard 224/52, 2 Türen, 1 Klappe Hängevitrine 48/128, 1 Tür, Türanschlag rechts Wandpaneel 64/192, 8 Glasborde, Ausführung links	

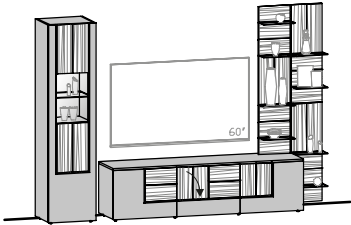
Vorschlag 230 B/T/H in cm: 287,5 / 44,9 / 195,5 	Artikelnummer wie Abbildung	LAV230-L		
	Artikelnummer spiegelbildlich	LAV230-R		
	Holzart	EICHE	NUSS	
	Aufpreis Schublade 64 statt Klappe (LA-SH64)			
	Aufpreis Vintage-Relief Rückwand (LA-V1)			
	Aufpreis Beleuchtung mit Schalter (LA-W1, LA-WP14)			
	Aufpreis Beleuchtung mit Funk und Dimmer (LA-F1, LA-FP14)			
	Aufpreis Kabeldurchlass (LA-D)			
	Vorschlag (Abb.) bestehend aus:	1x LALH19 1x LAV48M-L 1x LAWP7-R	Lowboard 192/52, 2 Türen, 1 Klappe Vitrine 48, Glasteil mittig, 1 Tür, Türanschlag links Wandpaneel 64/192, 8 Glasborde, Ausführung rechts	

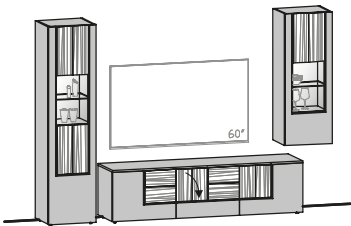
Vorschlag 238 B/T/H in cm: 288 / 44,9 / 194 	Artikelnummer wie Abbildung	LAV238-L		
	Artikelnummer spiegelbildlich	LAV238-R		
	Holzart	EICHE	NUSS	
	Aufpreis Schublade 64 statt Klappe (LA-SH64)			
	Aufpreis Vintage-Relief Rückwand (2x LA-V1)			
	Aufpreis Beleuchtung mit Schalter (2x LA-W1)			
	Aufpreis Beleuchtung mit Funk und Dimmer (2x LA-F1)			
	Aufpreis Kabeldurchlass (LA-D)			
	Vorschlag (Abb.) bestehend aus:	1x LALH19 1x LAV48M-L 1x LAHE42-R	Lowboard 192/52, 2 Türen, 1 Klappe Vitrine 48, Glasteil mittig, 1 Tür, Türanschlag links Hängevitrine 48/128, 1 Tür, Türanschlag rechts	

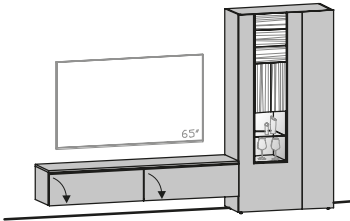
Vorschlag 246 B/T/H in cm: 287,7 / 44,9 / 194 	Artikelnummer wie Abbildung	LAV246-L		
	Artikelnummer spiegelbildlich	LAV246-R		
	Holzart	EICHE	NUSS	
	Aufpreis Schublade 96 statt Klappe (LA-S96)*			
	Aufpreis Vintage-Relief Rückwand (LA-V1)			
	Aufpreis Beleuchtung mit Schalter (LA-W1)			
	Aufpreis Beleuchtung mit Funk und Dimmer (LA-F1)			
	Aufpreis Kabeldurchlass (LA-D)			
	Vorschlag (Abb.) bestehend aus:	1x LAHL19 1x LAV96U-L	Hängelowboard 192/34, 2 Klappen Vitrine 96, Glasteil unten, 2 Türen, Ausführung links	

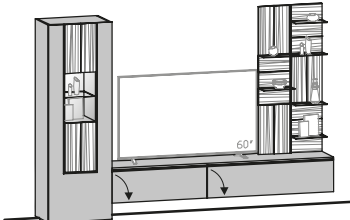
Vorschlag 254 B/T/H in cm: 287,7 / 42,9 / 195,5 	Artikelnummer wie Abbildung	LAV254-L	
	Artikelnummer spiegelbildlich	LAV254-R	
	Holzart	EICHE	NUSS
	Aufpreis Schublade 96 statt Klappe (LA-S96)		
	Aufpreis Schublade 128 statt Klappe (LA-S12)		
	Aufpreis Vintage-Relief Rückwand (LA-V1)		
	Aufpreis Beleuchtung mit Schalter (LA-W1, LA-WP14)		
	Aufpreis Beleuchtung mit Funk und Dimmer (LA-F1, LA-FP14)		
	Aufpreis Kabeldurchlass (LA-D)		
	Vorschlag (Abb.) bestehend aus:	1x LAHL22 1x LAV64M-L 1x LAWP6	Hängelowboard 224/34, 2 Klappen Vitrine 64, Glasteil mittig, 1 Tür, Türanschlag links Wandpaneel 64/144, 6 Glasborde

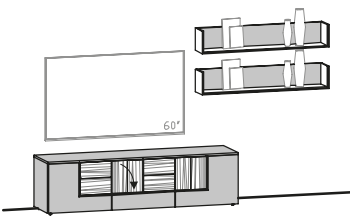
Vorschlag 262 B/T/H in cm: 290 / 44,9 / 168 	Artikelnummer wie Abbildung	LAV262-L	
	Artikelnummer spiegelbildlich	LAV262-R	
	Holzart	EICHE	NUSS
	Aufpreis Kabeldurchlass (LA-D)		
	Vorschlag (Abb.) bestehend aus:	1x LAHL19 1x LAWB12 1x LAWB12	Hängelowboard 192/34, 2 Klappen Wandbord 128 Wandbord 128

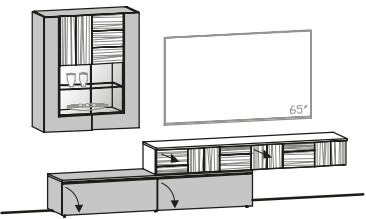
Vorschlag 270 B/T/H in cm: 304 / 44,9 / 194 	Artikelnummer wie Abbildung	LAV270-L		
	Artikelnummer spiegelbildlich	LAV270-R		
	Holzart	EICHE	NUSS	
	Aufpreis Schublade 96 statt Klappe (LA-S96)*			
	Aufpreis Vintage-Relief Rückwand (LA-V2)			
	Aufpreis Beleuchtung mit Schalter (LA-W1, LA-W19)			
	Aufpreis Beleuchtung mit Funk und Dimmer (LA-F1, LA-F19)			
	Aufpreis Kabeldurchlass (LA-D)			
	Vorschlag (Abb.) bestehend aus:	1x LAL19 1x LAHL19H 1x LAHE91	Lowboard 192/36, 2 Klappen Hängelowboard 192/26, 2 Laden Hängevitrine 96/112, 2 Türen	

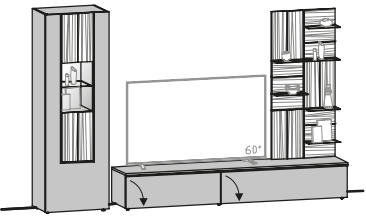
Vorschlag 274 B/T/H in cm: 304 / 44,9 / 194 	Artikelnummer wie Abbildung	LAV274-L	
	Artikelnummer spiegelbildlich	LAV274-R	
	Holzart	EICHE	NUSS
	Aufpreis Schublade 96 statt Klappe (LA-S96)		
	Aufpreis Schublade 128 statt Klappe (LA-S12)		
	Aufpreis Vintage-Relief Rückwand (LA-V1)		
	Aufpreis Beleuchtung mit Schalter (LA-W1, LA-WP14)		
	Aufpreis Beleuchtung mit Funk und Dimmer (LA-F1, LA-FP14)		
	Aufpreis Kabeldurchlass (LA-D)		
	Vorschlag (Abb.) bestehend aus:	1x LAL22 1x LAV64M-L 1x LAWP6	Lowboard 224/36, 2 Klappen Vitrine 64, Glasteil mittig, 1 Tür, Türanschlag links Wandpaneel 64/144, 6 Glasborde

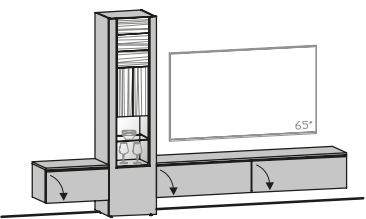
Vorschlag 278 B/T/H in cm: 303,6 / 42,9 / 194 	Artikelnummer wie Abbildung	LAV278-L	
	Artikelnummer spiegelbildlich	LAV278-R	
	Holzart	EICHE	NUSS
	Aufpreis Schublade 64 statt Klappe (LA-S64)		
	Aufpreis Schublade 96 statt Klappe (LA-S96)*		
	Aufpreis Vintage-Relief Rückwand (LA-V1)		
	Aufpreis Beleuchtung mit Schalter (LA-W1)		
	Aufpreis Beleuchtung mit Funk und Dimmer (LA-F1)		
	Aufpreis Kabeldurchlass (LA-D)		
	Vorschlag (Abb.) bestehend aus:	1x LAHL19 1x LAHL64 1x LAV48U-L	Hängelowboard 192/34, 2 Klappen Hängelowboard 64/34, 1 Klappe Vitrine 48, Glasteil unten, 1 Tür, Türanschlag links

*Bitte angeben, wo Zubehöartikel montiert werden sollen. (Skizze)

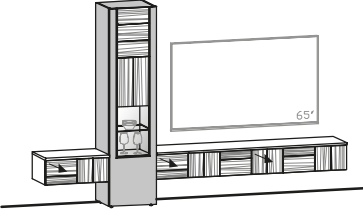
<p>Vorschlag 286 B/T/H in cm: 304,2 / 42,5 / 194</p> 	Artikelnummer wie Abbildung	LAV286-L	
	Artikelnummer spiegelbildlich	LAV286-R	
	Holzart	EICHE	NUSS
	Aufpreis Vintage-Relief Rückwand (LA-V1)		
	Aufpreis Beleuchtung mit Schalter (LA-W1, LA-W64, LA-W19)		
	Aufpreis Beleuchtung mit Funk und Dimmer (LA-F1, LA-F64, LA-F19)		
	Aufpreis Kabeldurchlass (LA-D)		
	Vorschlag (Abb.) bestehend aus:	1x LAHL19H	Hängelowboard 192/26, 2 Laden
		1x LAHL64H	Hängelowboard 64/26, 2 Laden
	1x LAV48U-L	Vitrine 48, Glasteil unten, 1 Tür, Türanschlag links	

ALLGEMEINE VERKAUFSBEDINGUNGEN

1. Allgemeines

1.1. Die nachstehenden Verkaufs- und Lieferbedingungen gelten für die gesamten Geschäftsbeziehungen (wie etwa Kaufverträge, Werkverträge, Montageverträge etc.) der VOGLAUER Gschwandner & Zwilling GmbH, in Folge VOGLAUER genannt, mit Kunden. Der Kunde erkennt sie mit der Erteilung eines Auftrages bzw. Abschluss eines Vertrages mit VOGLAUER als für ihn verbindlich an. Abweichende, entgegenstehende oder ergänzende Allgemeine Geschäftsbedingungen werden, selbst bei Kenntnis, nicht Vertragsbestandteil, es sei denn, ihrer Geltung wird ausdrücklich schriftlich zugestimmt. Sofern im Vertrag Bedingungen schriftlich vereinbart werden, welche von diesen Verkaufs- und Lieferbedingungen abweichen, gehen die Regelungen des Vertrages vor.

1.2. VOGLAUER schließt Verträge grundsätzlich nur mit Unternehmen ab. Sollte im Ausnahmefall der Kunde ein Verbraucher im Sinne des Konsumentenschutzgesetzes sein, ist er verpflichtet dies mitzuteilen, andernfalls er schadensersatzpflichtig wird. Diese Allgemeinen Verkaufs- und Lieferbedingungen gelten für Geschäftsabschlüsse mit Verbrauchern nur insoweit, als sie nicht gegen die zwingenden Bestimmungen des Konsumentenschutzgesetzes verstoßen.

2. Angebot, Preise

2.1. Alle von VOGLAUER in Angeboten und Preislisten angeführten Preise sind freibleibend und Nettopreise, es sei denn, es wird ausdrücklich darauf hingewiesen, dass die gesetzliche Mehrwertsteuer mitumfasst ist. Die Preise von VOGLAUER verstehen sich frei Haus ohne Montage. Die Berechnung der Mehrwertsteuer erfolgt gesondert nach Maßgabe der am Tage der Lieferung bzw. Leistung geltenden gesetzlichen Vorschriften. Technische sowie sonstige Änderungen durch VOGLAUER bleiben im Rahmen des Zumutbaren vorbehalten. Enthält die Bestellung eines Kunden keine Preisangaben, gelten für diese Bestellung die für den Tag des Einlangens der Bestellung maßgeblichen Preislisten von VOGLAUER.

2.2. Erfolgt die Lieferung - ohne dass VOGLAUER schuldhaft einen Lieferverzögerung zu verantworten hat - erst nach dem vereinbarten Liefertermin, so ist VOGLAUER zur entsprechenden Anhebung der vereinbarten Preise berechtigt. Diese Preisanpassung erfolgt unter Berücksichtigung der Veränderung der kollektivvertraglichen Lohnkosten oder anderer zur Leistungserstellung notwendigen Kosten wie jene für Materialien, Energie, Transporte, Fremdarbeitsfinanzierung etc. zwischen dem vereinbarten und dem tatsächlichen Liefertermin.

2.3. Exportlieferungen werden grundsätzlich in Euro verrechnet und sind auch in Euro zu bezahlen. Wird ausdrücklich eine andere Währung vereinbart, so erfolgt die Fakturierung auf Basis der Kursrelation zum Euro am Tag der Auftragsbestätigung durch VOGLAUER. Für diese Berechnung ist ausschließlich die Kursberechnung der österreichischen Nationalbank (ONB) (veröffentlicht auf: <https://www.onb.at/zinssaeztwechsekurse/>) relevant.

3. Auftragsannahme, Auftragsgrundlagen

3.1. Wird an VOGLAUER ein Auftrag erteilt, kommt ein Vertrag erst durch schriftliche Auftragsbestätigung oder Warenlieferung oder Übersendung der Faktura seitens VOGLAUER zustande. Der Kunde ist verpflichtet bei Auftragserteilung sämtliche zur Produktion der Handelsware notwendigen Unterlagen (Aufmaß, Naturmaße, Pläne, etc.) vollständig und richtig zur Verfügung zu stellen. Etwaige Mehrkosten aufgrund von Abweichungen der tatsächlichen Gegebenheiten von den vom Kunden zur Verfügung gestellten Unterlagen bzw. Plänen sowie Mehrkosten aufgrund verspäteter Überlassung der Unterlagen sind vom Kunden zu tragen. Änderungen des Auftrages nach Annahme sind ausschließlich einvernehmlich und schriftlich möglich.

3.2. Steht im Zeitpunkt der Bestellung der Liefergegenstand in all seinen Details (insbesondere technische Ausführung) noch nicht fest, wird eine vorläufige Auftragsbestätigung ausgefertigt. Der Kunde ist verpflichtet, die Bestellung so zeitgerecht zu detaillieren (Bekanntgabe von Naturmaßen etc.), dass die Lieferfristen eingehalten werden können. Nach Bekanntgabe der Details wird eine endgültige Auftragsbestätigung ausgestellt, durch welche der Vertragsinhalte verbindlich festgelegt wird, sofern der Kunde nicht umgehend schriftlich Widerspruch erhebt. Geschieht dies, bleibt jedenfalls der Liefervertrag nach Maßgabe der vorläufigen Auftragsbestätigung aufrecht. Im Falle einer Auftragsänderung nach einer vorläufigen Auftragsbestätigung sind die Preise einem allenfalls vorausgehenden Kostenvorschlag anzupassen.

4. Versand, Lieferung

4.1. Sofern keine anderen Vereinbarungen getroffen werden, erfolgt die Lieferung der Ware frei Haus. Die Ware wird vom ankommenden Beförderungsmittel entladen und dem Vertragspartner an der benannten Endstelle im Rampenbereich oder Kommissionierbereich zur Verfügung gestellt. Eine Transportversicherung wird nur auf ausdrücklichen Wunsch des Kunden abgeschlossen. Hieraus erwachsende Kosten gehen allein zu seinen Lasten. Soweit schriftlich nichts anderes vereinbart wurde, geht die Preisgarantie mit Absendung der Ware - bei Annahmeverzug des Kunden mit der Versandbereitschaft von VOGLAUER - auf den Kunden über.

4.2. Die Wahl des Versandortes und des Beförderungsweges sowie Transportmittels erfolgt, wenn nicht eine abweichende schriftliche Vereinbarung vorliegt durch VOGLAUER nach bestem Ermessen, ohne Übernahme einer Haftung für billige und schnellste Beförderung. Angegebene Lieferzeiten sind stets unverbindlich, wenn nicht ausdrücklich schriftlich etwas anderes vereinbart ist.

4.3. Die vereinbarten Lieferfristen beginnen grundsätzlich mit dem Datum der Auftragsbestätigung zu laufen. Stehen VOGLAUER zu diesem Zeitpunkt (Fristbeginn) die für die Fertigung erforderlichen Unterlagen, wie insbesondere Raum/natur/maße, nicht zur Verfügung, beginnt der Lauf der Lieferfrist an dem Tag, an welchem die letzte für die Fertigung erforderliche Unterlage bei VOGLAUER eintrifft. Der Kunde ist verpflichtet, für eine prompte Übermittlung dieser Unterlagen Sorge zu tragen. Liefertermine (Lieferfristen) werden um die Zeiten der nicht von VOGLAUER zu verantwortenden Montageverzögerungen verlängert. Hat der Kunde eine Anzahlung zu erbringen, beginnt die Lieferfrist nicht vor dem Tag des Einlangens der Anzahlung zu laufen.

4.4. Gerät der Kunde - auch ohne Verschulden - mit der Abnahme des Liefergegenstandes in Verzug, steht VOGLAUER das Recht zu, die örtliche Lagergebühr zu verlangen; darüber hinaus ist VOGLAUER berechtigt, vom Liefervertrag zurückzutreten und hat der Kunden die Differenz zwischen dem vereinbarten Preis und dem zu erwartenden Erlös aus der Verwertung des Liefergegenstandes zu bezahlen. Für den Fall der vereinbarten Montage ist der Kunde verpflichtet unverzüglich nach Fertigstellung der Montage im Rahmen einer Begehung die Vertragsgegenstände abzunehmen. Für den Fall der Abnahmeverweigerung gelten die Bestimmungen über den Gläubigerverzug.

4.5. Für den Fall, dass vereinbarte Liefertermine seitens VOGLAUER um mehr als 3 Wochen überschritten werden, hat der Kunde das Recht nach Setzung einer angemessenen Nachfrist vom Vertrag zurückzutreten. Ist die Überschreitung der Lieferfrist auf betriebliche Gründe zurückzuführen, welche von VOGLAUER auch mit der Sorgfalt eines ordentlichen Kaufmannes nicht abgewendet werden können (insbesondere Streiks, Betriebsstörungen, Mangel an Rohmaterial, aber auch Fälle höherer Gewalt wie Seuchen und Epidemien, die zu Betriebsstättenschließungen („Lockdown“) führen usw.), ist der Kunde erst bei einer Überschreitung der Lieferfrist von 2 Monaten unter Setzung einer angemessenen Nachfrist zum Rücktritt berechtigt.

4.6. Zur Sicherstellung einer effizienten und rationalen Belieferung des Vertragspartners durch VOGLAUER vereinbaren die Parteien für die Anlieferung und Entladung die ausschließliche Geltung der von Zukunftsinitiative Möbellogistik (ZIMLOG) herausgegebenen Entlastendards in ihrer jeweils aktuellen Fassung, die im Internet unter www.doc-moebel.org/zimlog.html zum Download angeboten oder dem Vertragspartner auf Anforderung in Textform zugesichert werden.

4.7. VOGLAUER ist berechtigt, handelsübliche Über- oder Unterlieferungen vorzunehmen. In vorstehendem Umfang ist der Vertragspartner nicht berechtigt, die Annahme zu verweigern.

4.8. Eine zwischen dem Lieferanten und dem Vertragspartner im Einzelfall vereinbarte Vertragsstrafe bedarf zu ihrer Durchsetzbarkeit eines textförmlich erklärten Vorbehalts des Vertragspartners bei der Annahme der Ware.

4.9. Ein Vertragsstrafenvorbehalt ist direkt an VOGLAUER zu richten. Mitarbeiter von VOGLAUER, Fahrer oder sonstige Dritte sind zur Entgegennahme eines Vertragsstrafenvorbehalts nicht empfangsbefähigt.

5. Vertragsrücktritt

5.1. Kommt der Kunde seinen vertraglichen Pflichten nicht bzw. nicht vollumfänglich nach, ist VOGLAUER berechtigt vom Vertrag zurückzutreten. Das Recht vom Vertrag zurückzutreten kann auch hinsichtlich eines Teiles des Liefergegenstandes erklärt werden. In einem derartigen Fall ist VOGLAUER verpflichtet, den nicht vom Rücktritt betroffenen Teil des Liefergegenstandes auszuliefern und ist der Kunde verpflichtet, die Zahlung für diesen Teil zu erbringen.

5.2. Wird das Rücktrittsrecht von VOGLAUER aus Gründen ausgeübt, die der Kunde

zu vertreten hat, und zwar auch ohne dass ihn hieran ein Verschulden trifft, oder tritt der Kunde ohne dazu berechtigt zu sein vom Vertrag zurück, hat der Kunde die Vorleistungen zu vergüten, welche von VOGLAUER im Rahmen der Vertragserfüllung erbracht wurden (Materialbeschaffungen, Sonderleistungen, Arbeitsaufwendungen und dergleichen). VOGLAUER hat wahlweise das Recht die Vorleistungen mit 25 % des Auftragswertes zu pauschalieren, ohne dass ein besonderer Nachweis über einzelne Leistungen zu erbringen ist. Von VOGLAUER bereits produzierte Sonderanfertigungen sind abzüglich Montage- und Auslieferungskosten voll zu vergüten.

6. Montage

6.1. Für den Fall der vereinbarten Montage ist der Kunde verpflichtet, für eine ordnungsgemäße Zufahrt bis unmittelbar zu den einzurichtenden Räumlichkeiten zu sorgen. Soweit Transportmittel wie Kräne und Lifte vorhanden sind, sind diese VOGLAUER bzw. von VOGLAUER beauftragten Subunternehmern kostenlos zur Verfügung zu stellen.

6.2. Der Kunde haftet für die Aufbewahrung der gelieferten Fahrnisse auf der Baustelle und umfasst dies insbesondere die diebstahlsichere und trockene Lagerung der Gegenstände auf der Baustelle.

6.3. Der Kunde hat dafür zu sorgen, dass die Montage ohne Verzögerung durchgeführt werden kann; insbesondere dass die Monteurs durch andere Handwerker nicht behindert werden. Weiters sind die einzurichtenden Räume im Montagebereich, falls nötig beheizt, gereinigt, genügend beleuchtet und mit Stromanschluss versehen, bereitzustellen. Die Kosten für Strom- und Wasserverbrauch gehen zu Lasten des Kunden. Teppichböden müssen vom Kunden rutschfest gemacht und ausreichend abgedeckt werden, damit Verschmutzungen bzw. Beschädigungen nicht eintreten können.

6.4. Sind im Zuge der Montage Verbindungen mit Objekten des Kunden oder Dritter (z. B. Befestigung am Mauerwerk durch Anbohren oder Einstemmen) vorzunehmen, ist der Kunde verpflichtet, vor Inangriffnahme der Arbeiten VOGLAUER auf gefahrenträchtige Stellen hinzuweisen, insbesondere ist der genaue Verlauf von Strom, Gas, Wasser und sonstigen Leitungssystemen bekannt zu geben.

6.5. VOGLAUER ist nicht verpflichtet, die Eigenschaften der Wände oder Objekte, an denen im Zuge der Montage Befestigungen vorzunehmen sind, zu untersuchen. Hingegen ist der Kunde verpflichtet, VOGLAUER über Eigenschaften der Wände oder Objekte, die eine einfache und problemlose Montage gefährden könnten, aufzuklären. Jeder Mehraufwand, der durch nicht bekannte Eigenschaften der Wände oder Objekte entsteht, ist vom Kunden zu tragen.

6.6. Mehrkosten für vom Kunden veranlasste Überstunden und Montageverzögerungen sowie nicht in der Auftragsbestätigung enthaltene Arbeiten, bzw. Arbeiten, welche sich aus mangelhaftem Bestand ergeben, werden zusätzlich gesondert verrechnet. Dies gilt auch für den Fall, dass VOGLAUER die Montage zu Pauschalpreisen übernimmt hat bzw. die Montagearbeiten als Nachlass gewährt wurden.

6.7. Die Reinigung der Räumlichkeiten nach erfolgter Montage ist vom Kunden auf eigene Kosten durchzuführen. Mangels anderslautender vertraglicher Vereinbarungen sind in den von VOGLAUER angebotenen Montagetleistungen Montage und Anschluss von Elektrogeräten aller Art sowie Beleuchtungskörpern nicht enthalten. Soweit nichts anderes vereinbart wurde, sind diese Arbeiten vom Kunden auf seine Kosten durch einen entsprechend befugten Unternehmer vornehmen zu lassen. Anfallendes Verpackungsmaterial ist vom Kunden auf seine Kosten zu entsorgen.

7. Mängelrügen

Der Kunde muss die gelieferte Ware unverzüglich, d.h. spätestens innerhalb von acht Kalendertagen, auf allfällige Mängel untersuchen. Unvollständige oder unrichtige Lieferungen sowie Beanstandungen erkennbarer Mängel sind VOGLAUER unverzüglich nach Empfang der Ware schriftlich mitzuteilen, nicht erkennbare Mängel und Fehler dagegen unverzüglich nach ihrer Entdeckung. Aus der Rüge müssen Art und Umfang des behaupteten Mangels eindeutig zu entnehmen sein. Bei nicht rechtzeitiger Mitteilung von Mängeln und Fehlern gilt die Lieferung als genehmigt und ist die Geltendmachung des Gewährleistungsanspruchs ausgeschlossen.

Der Kunde erfüllt seine Untersuchungsspflicht, wenn er, ohne die Verpackung zu öffnen, die Ware durch geeignete Methoden auf äußerlich erkennbare quantitative oder qualitative Mängel prüft (nachfolgend die „geeigneten Prüfmethoden“). Geeignete Prüfmethoden sind insbesondere, aber nicht abschließend (i) die Prüfung der gelieferten Warenmenge, (ii) die Sichtprüfung der Verpackung und (iii) die Prüfung der Ware auf äußerlich erkennbare Transport- oder sonstige Schäden.

Offene Mängel hat der Vertragspartner unverzüglich, spätestens innerhalb von zwei Werktagen zu rügen. Zur Wahrung der Rügefrist genügt die rechtzeitige Absendung der Mängelrüge. Jede Mängelrüge bedarf zu ihrer Wirksamkeit der Textform.

8. Gewährleistung

VOGLAUER leistet für die gelieferte Ware Gewähr für die Dauer von einem Jahr ab Lieferdatum. Für von VOGLAUER gelieferte Elektrogeräte und Beleuchtungen beträgt die Gewährleistungsfrist sechs Monate.

Die Gewährleistungsansprüche des Kunden setzen voraus, dass er seinen gesetzlichen Untersuchungs- und Rügepflichten nachkommt: Versäumt der Kunde die ordnungsgemäße Untersuchung und/oder rechtzeitige Mängelrüge, ist die Haftung von VOGLAUER für den nicht angezeigten Mangel ausgeschlossen.

Bei begründeten und fristgerechten Mängelrügen wird VOGLAUER unter angemessener Berücksichtigung der Interessen des Kunden Gewähr durch Verbesserung, Gewährung eines Preisnachlasses oder Ersatzlieferung (Umtausch) vornehmen oder die Ware gegen Erstattung des Kaufpreises zurücknehmen. Die Wahl des jeweiligen Gewährleistungsbefehles bleibt VOGLAUER vorbehalten. Kommt VOGLAUER ihrer Gewährleistungsverpflichtung nicht in angemessener Frist nach, ist der Kunde berechtigt eine angemessene Preismindering vorzunehmen bzw. vom Vertrag zurückzutreten. Tätigkeiten, die VOGLAUER aufgrund ungerechtfertigter Mängelrügen entwickelt, gelten als Auftrag, dessen Leistung der Kunde zu bezahlen hat.

Von der Gewährleistung sind insbesondere ausgeschlossen:

- vom Kunden bestellte Waren;
- für Schäden, die aus Mängeln im Bestand (z.B. schadhaftes Mauerwerk, Baufuchte, Baumängel etc.) ergeben;
- die Verträglichkeit der von VOGLAUER verwendeten Materialien mit anderen Teilen und Eigenschaften des einzurichtenden Raumes, wie z.B. fremde Einrichtungsgenstände, Lichtfarben, Heizung und dergleichen;
- Verformung und Rissbildung verwendeter Massivholzer;
- die Funktion des Liefergegenstandes und die Tauglichkeit des hierbei verwendeten Materials, wenn die Konstruktion vom Kunden oder seinem Bevollmächtigten (z.B. Architekt) erstellt worden ist;
- geringfügige Abweichungen der Farböne und Oberflächen- bzw. Furnierstruktur der einzelnen Liefergegenstände;
- die im VOGLAUER Gütepass oder der VOGLAUER Herstellergarantie-Erklärung ausgeschlossenen Tatbestände.

9. Haftungsausschluss

9.1. VOGLAUER haftet für Schäden außerhalb des Anwendungsbereiches des Produkthaftungsgesetzes nur, sofern VOGLAUER Vorsatz oder grobe Fahrlässigkeit trifft. Die Haftung für leichte Fahrlässigkeit ist ebenso ausgeschlossen wie der Ersatz von Folgeschäden und Vermögensschäden, nicht erzielten Ersparnissen, entgangener Gewinn, Zinsverlusten und von Schäden aus Ansprüchen Dritter gegen den Kunden.

9.2. Innerhalb des Anwendungsbereiches des Produkthaftungsgesetzes haftet VOGLAUER für Personenschäden sowie für Sachschäden, die ein Verbraucher erleidet. VOGLAUER haftet nicht für Sachschäden, die ein Unternehmer erleidet. Weiters wird der Rückgriff des Kunden gem. § 933b ABGB ausgeschlossen. Schadenersatzansprüche verjähren jedenfalls spätestens nach drei Jahren nach Lieferung.

9.3. Die Vertragspartner verzichten weiters wechselseitig auf sämtliche Schadenersatzansprüche für alle Schäden, soweit diese durch eine Versicherung des Geschädigten gedeckt sind. Dieser Verzicht gilt nicht für vorsätzlich oder grob fahrlässig herbeigeführte Schäden oder soweit infolge eines solchen Verzichtes der Versicherer leistungsfrei würde.

9.4. Eine von VOGLAUER mitgelieferte Sperrvorrichtung und Safes stellt keine Einbruchs- und Diebstahlsicherung dar, sodass diesbezügliche Schadenersatzansprüche ausgeschlossen sind. Eine allfällige Einbruchs- und Diebstahlsicherung ist daher stets vom Kunden selbst auf eigene Gefahr und Kosten zu besorgen und haftet VOGLAUER nicht für die versperren Inhalte.

10. Zahlung

10.1. Rechnungen für Lieferungen von Waren werden gemäß den jeweils getroffenen Vereinbarungen bezahlt. Mangels anders lautender Vereinbarungen hat der Kunde ein Drittel des in der Auftragsbestätigung angeführten Betrages als Anzahlung prompt nach

Erteilung des Auftrages zu leisten, ein Drittel 2 Wochen vor Lieferbereitschaft und die restliche Forderung aus dem Liefervertrag unmittelbar nach Rechnungslegung ohne Abzug zu bezahlen. Sofern keine schriftliche Vereinbarung über ein Zahlungsziel zwischen den Vertragspartnern besteht, sind die Zahlungen der Rechnungsbeträge abzugsfrei unverzüglich nach Erhalt der Faktura fällig. Wechsel oder Schecks werden nur aufgrund besonderer schriftlicher Vereinbarung und stets nur zahlungshalber angenommen. Diskont- und Wechselspeisen gehen zu Lasten des Kunden und sind sofort fällig. Der Kunde nimmt zur Kenntnis, dass Außendienstmitarbeiter von VOGLAUER nicht zum Inkasso von Forderungen berechtigt sind.

10.2. Für den Fall des Zahlungsverzuges werden Verzugszinsen in Höhe von 9,2 % über dem Basiszinssatz vereinbart. Eine Auffrechnung durch den Kunden ist ausgeschlossen, es sei denn mit von VOGLAUER schriftlich anerkannten oder rechtskräftig festgestellten Forderungen.

10.3. Wenn beim Kunden kein ordnungsgemäßer Geschäftsbetrieb mehr gegeben ist, gegen ihn Exekutionsmaßnahmen geführt werden, ein Scheck- oder Wechselprotest stattfindet oder Zahlungsstockung oder Zahlungseinstellung eintritt oder von ihm ein gerichtliches oder außergerichtliches Sanierungsverfahren beantragt oder über sein Vermögen die Insolvenz beantragt, eröffnet oder ein Insolvenzverwalter mangels kosten deckenden Vermögens abgewiesen wird, ist VOGLAUER berechtigt, alle Forderungen aus der Geschäftsverbindung sofort fällig zu stellen, auch wenn Wechsel oder Schecks angenommen oder Ratenzahlung gewährt wurde. Dasselbe gilt, wenn der Kunde mit seinen Zahlungen in Verzug gerät oder andere Umstände bekannt werden, die seine Kreditwürdigkeit zweifelhaft erscheinen lassen.

10.4. Der Kunde ist nicht berechtigt Zahlungen aufgrund von behaupteten Mängeln zurückzuhalten es sei denn, die Mängel welche die Höhe der einzubehaltenden Beträge sind von VOGLAUER schriftlich anerkannt bzw. gerichtlich festgestellt. Die Abtretung von Forderungen des Kunden gegen VOGLAUER an Dritte, sowie die Übertragung von Rechten und Pflichten aus dem abgeschlossenen Vertrag ist ohne vorherige schriftliche Zustimmung von VOGLAUER unzulässig.

10.5. VOGLAUER ist berechtigt, Forderungen gegen den Vertragspartner aus Lieferungen und Leistungen im gesetzlich bestehenden Umfang an Dritte (z.B. eine Bank oder einen Factor) abzutreten. Der Vertragspartner gestattet die Weitergabe der für den Einzug der Forderungen erforderlichen Daten an den Dritten.

11. Eigentumsvorbehalt

11.1. Die gelieferte Ware bleibt bis zur vollständigen Erfüllung der Verpflichtung des Kunden, insbesondere Bezahlung des Kaufpreises samt Nebenkosten und Zinsen, Gebühren, Spesen, etc. Eigentum von VOGLAUER.

11.2. Für ein bestimmtes Bauvorhaben ausgeführte Lieferungen, die im selben Auftragszusammenhang stehen, auch wenn diese abschnittsweise bestellt, ausgeliefert und in Rechnung (Teilrechnung) gestellt worden sind, bilden einen einheitlichen Auftrag. Hierbei erlischt der Eigentumsvorbehalt an sämtlichen Waren, die zu dem jeweiligen Bauvorhaben geliefert wurden, erst dann, wenn alle Forderungen aus dem einheitlichen Auftrag beglichen sind.

11.3. Der Kunde darf die unter Eigentumsvorbehalt gelieferte Ware nur dann weiterveräußern, wenn diese als Handelsware gemeldet ist oder der Eigentumsvorbehalt durch Zahlung erloschen ist oder VOGLAUER ausdrücklich zustimmt. Wird die Ware weiterverkauft, tritt der Kunde die Forderungen aus dem Verkauf der Vorbehaltsware an VOGLAUER ab. Der Kunde ist verpflichtet die Abtretung durch Setzung der Buchmerkmale in seinen Büchern kenntlich zu machen und auf Verlangen von VOGLAUER die Namen der Kaupreisschuldner bekanntzugeben sowie die zedierten Forderungen ziffermäßig genau zu bezeichnen. Die Abtretung wird von VOGLAUER angenommen. Etwaige Gebühren bzw. Steuern im Zusammenhang mit der Abtretung trägt der Kunde und wird VOGLAUER diesbezüglich schad- und klaglos halten. VOGLAUER ist jederzeit berechtigt, die Abtretung offenzu legen und die abgetretenen Forderungen selbst einzuziehen.

11.4. Der Kunde ist verpflichtet, die Vorbehaltsware stets gegen die üblichen Risiken wie etwa Elementarereignisse in ausreichendem Umfang versichert zu halten und dies VOGLAUER auf Verlangen nachzuweisen. Der Kunde tritt hiermit seine eventuellen Versicherungsansprüche an VOGLAUER ab. Der Kunde ist weiters verpflichtet die Ware den Anweisungen von VOGLAUER und dem Stand der Technik entsprechend zu lagern. Der Kunde ist verpflichtet, die Ware während des Bestehens des Eigentumsvorbehalts pfleglich zu behandeln.

11.5. Zugriffe Dritter auf das Vorbehaltsvermögen von VOGLAUER (Pflandungen) bzw. planwidrige Beschreibung, sonstige gerichtliche und/oder behördliche Verfügungen) sind VOGLAUER unverzüglich mitzuteilen. Der Kunde hat VOGLAUER bei der Verfolgung der Rechte von VOGLAUER aus dem vorbehaltenen Eigentum zu unterstützen und die damit verbundenen Kosten zu tragen, soweit er die Gefährdung des Vorbehaltsvermögens von VOGLAUER verursacht hat.

11.6. Im Falle von Verbindung oder Vermischung der Vorbehaltsware mit anderen Sachen steht VOGLAUER das Miteigentum an der neuen Sache zu und zwar im Verhältnis des Wertes der Vorbehaltsware zum Wert der anderen Sache im Zeitpunkt der Verbindung bzw. Vermischung. Wird die so geschaffene neue Sache weiterveräußert, tritt der Kunde den aliquoten Kaufpreis aus der Weiterveräußerung im Sinne der oben angeführten Regelung an VOGLAUER ab.

12. Geistiges Eigentum

Marken, Darstellungen, sowie die zugehörigen Zeichnungen, Maßbilder und Beschreibungen sind geistiges Eigentum von VOGLAUER und dürfen weder vervielfältigt noch ohne schriftliche Zustimmung von VOGLAUER Dritten zugänglich gemacht werden.

13. Werbung

Es gilt als vereinbart, dass von VOGLAUER eingerichtete Objekte von VOGLAUER zu Werbezwecken (Referenzlisten, Prospekte, Presseveröffentlichung etc.) unter Nennung des Namens des Kunden sowie bildlicher Darstellungen des eingerichteten Objektes verwendet werden dürfen. Der Kunde räumt VOGLAUER in diesem Zusammenhang das Recht ein, Fotoaufnahmen von eingerichteten Objekten herzustellen.

14. Höhere Gewalt

Ereignisse höherer Gewalt, die VOGLAUER oder einen ihrer Vorlieferanten treffen, betreffen VOGLAUER, die Lieferungen für die Dauer der Behinderung und einer angemessenen Anlaufzeit auszussetzen ohne in Verzug zu geraten oder entsprechend ihren Auswirkungen ganz oder teilweise vom Vertrag zurückzutreten.

Als Ereignisse höherer Gewalt gelten, ohne jedoch darauf beschränkt zu sein: Alle Einwirkungen von Naturgewalten, wie z.B. Erdbeben, Blitzschlag, Frost, Sturm, Überschwemmungen; ferner Krieg, COVID-19 erlassenen Gesetze und Verordnungen und den daraus resultierenden Einschränkungen „Lockdown“, Beschlagnahme, Transportstörungen, Aus-, Ein- und Durchführverbote, internationale Zahlungsbeschränkungen, Rohstoff- und Energieausfall; weiters Betriebsstörungen wie z.B. Explosion, Feuer, Streiks, Sabotage und alle anderen Ereignisse, die nur unvernünftigmäßigen Kosten und wirtschaftlich nicht vertretbaren Mitteln zu verhindern wären.

15. Datenschutzrechtliche Einwilligung

Der Kunde willigt ausdrücklich ein, dass eine Erhebung, Verarbeitung und Nutzung der personenbezogenen Daten, die vom Kunden zur Verfügung gestellt wurden bzw. in Zukunft zur Verfügung gestellt werden, durch VOGLAUER für Zwecke des Marketings u.a. durch Einrichtung einer Kundendatei, erfolgen kann. Diese Einwilligung umfasst insbesondere die Übermittlung von Informationen zum Zwecke der Werbung per Fax, Brief, mail oder durch jede andere Übermittlungsmethode. Diese Einwilligung kann jederzeit mit Wirkung für die Zukunft vom Kunden widerrufen werden.

16. Schlussbestimmungen

16.1. Es gilt das österreichische Recht mit Ausnahme der Verweisungsnormen sowie mit Ausnahme des UN-Kaufrechtes. Als Gerichtsstand für alle sich mittelbar oder unmittelbar aus dem Vertrag ergebenden Streitigkeiten wird das sachlich zuständige Gericht in der Landeshauptstadt Salzburg vereinbart. Erfüllungsort für die Lieferung und die Zahlung ist der Sitz von VOGLAUER.

16.2. Sollen einzelne Bestimmungen des Vertrages oder der vorliegenden Geschäftsbedingungen ganz oder teilweise unwirksam sein oder werden, so wird hierdurch die Gültigkeit der übrigen Bestimmungen nicht berührt. Die ganz oder teilweise unwirksame Regelung gilt als durch eine Regelung ersetzt, deren wirtschaftlicher Erfolg dem der unwirksamen möglichst nahe kommt.

16.3. Sämtliche Änderungen und Ergänzungen von Verträgen zwischen VOGLAUER und dem Kunden bedürfen der Schriftform und gilt dies auch für das Abgehen vom Schriftlichkeitsgebot. Sämtliche Erklärungen seitens VOGLAUER sind lediglich dann rechtswirksam, wenn sie schriftlich und von Mitarbeitern des VOGLAUER Stammwerk, Abtenau, abgegeben werden.

ALLE VOGLAUER MÖBELLINIEN



WOHNEN / SPEISEN



V/alpin living



V/montanara living



V/rock living



V/tektura living



V/lacera living



SCHLAFEN



V/alpin sleeping



V/montanara sleeping



V/vaganto sleeping



V/lacera sleeping



DIELEN



V/alpin coming



V/montanara coming



V/rock coming



V/tektura coming



V/lacera coming



BAD



V/alpin bad



V/montanara bad



V/quell bad



V/lineos bad



V/lacera bad

