

# Möbel LETZ

*Finden und Wohlfühlen*



## Typenplan

Boston-LE26 von set one by Musterring - Polsterecke rechts sand

### **Wichtiger Hinweis für Sie**

Etwaige Hinweise des Herstellers in dieser Produktinformation, die sich auf die Gewährleistung beziehen, haben für Sie keinerlei Bindungswirkung und können von Ihnen ignoriert werden. Ihre gesetzlichen Gewährleistungsrechte als Verbraucher uns gegenüber, als Ihrem Verkäufer, werden dadurch in keiner Weise berührt oder eingeschränkt. Sie können sich wegen aller Mängel jederzeit an uns wenden. Darüber hinaus gehende Herstellergarantien bleiben

Möbel Letz GmbH  
Am Gewerbepark 11  
06895 Zahna-Elster

Tel.: 035383 - 6018 50

Fax.: 035383 - 6018 17

set  
one

Hier  
beginnt  
Wohnen.

by Musterring

## Typenliste

[www.set-one-by-musterring.de](http://www.set-one-by-musterring.de)



# boston-LE26

Produktveränderungen und Qualitätsverbesserungen im Sinne des technischen Fortschrittes oder zum Erhalt der Lieferfähigkeit (Form/Farbe/Funktion usw.) bzw. die Korrektur von irrtümlichen Angaben behalten wir uns vor.

ab 01.09.2025



Hier  
beginnt  
**Wohnen.**

## set one by Musterring – Möbel, die mit deinem Leben mitwachsen

set one by Musterring bietet Möbel für jede Lebensphase – flexibel, funktional und immer on point. Ob für die erste eigene Wohnung, ein Zuhause mit wachsenden Ansprüchen oder den Wunsch nach reduziertem Wohnen: set one bietet zeitlose Wohnideen.

Die Kollektion verbindet Funktionalität mit Alltagstauglichkeit und bietet clevere Lösungen für jedes Zuhause.

Als Teil der Musterring-Welt steht set one für geprüfte Qualität – abgesichert durch unsere 5-Jahres-Garantie.

Damit du lange Freude an deinen Möbeln hast, erhältst du mit der set one Gebrauchs- und Pflegeanweisung wichtige Informationen zu Materialien, Pflege und Nutzung. So kannst du sicher sein, dass deine Möbel genau zu deinem Leben passen – heute und in Zukunft.



## Mit unseren Möbeln kaufst du automatisch...

- ... Qualität und Design für dein Zuhause
- ... eine 5-Jahres-Garantie auf jedes Einzelstück, das du kaufst
- ... schnell lieferbare und einfach aufzubauende Möbel
- ... viele Farben, Formen und Funktionen
- ... und gesundheitlich unbedenkliche Materialien

## Programmbesonderheiten, Programminformationen

### Querschnitt und Beschreibung

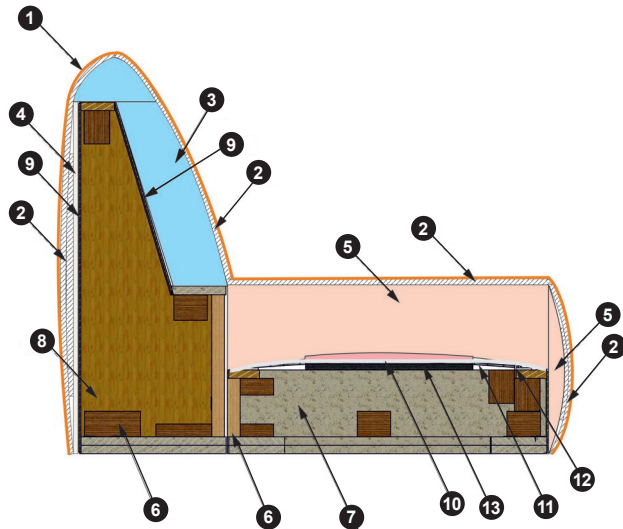

- |                       |                  |
|-----------------------|------------------|
| 1 Bezug: Stoff        | 9 Spanplatte     |
| 2 Vlies 200g          | 10 Sperrholz     |
| 3 Schaumstoff HR-3020 | 11 Faserplatte   |
| 4 Schaumstoff T-18    | 12 Filz 300g     |
| 5 Kaltschaum HR-3532  | 13 Nosagfedern   |
| 6 Schaumstoff T-25    | 14 Federnklammer |
| 7 Kaltschaum HR-3032  | 15 Federschürze  |
| 8 Schnittholz         |                  |

### Programmübersicht

- |                      |          |
|----------------------|----------|
| ■ Vorschläge         | Seite 6  |
| ■ Sofas              | Seite 7  |
| ■ Anreihsofas        | Seite 8  |
| ■ Anreihelemente     | Seite 10 |
| ■ Recamiere          | Seite 11 |
| ■ Ecke, Longchair    | Seite 12 |
| ■ Abschlusselemente  | Seite 13 |
| ■ Hocker             | Seite 14 |
| ■ Zusammenstellungen | Seite 15 |

### 1 Fußvariante

Höhe ca. 12 cm

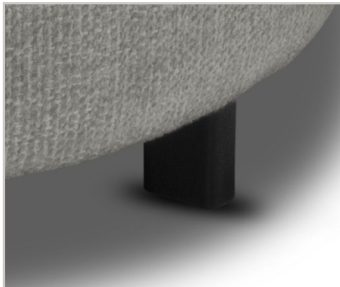

Metallfuß  
pulverbeschichtet schwarz

### 1 Armlehnenvariante



B 30 cm

### 1 Sitzqualität

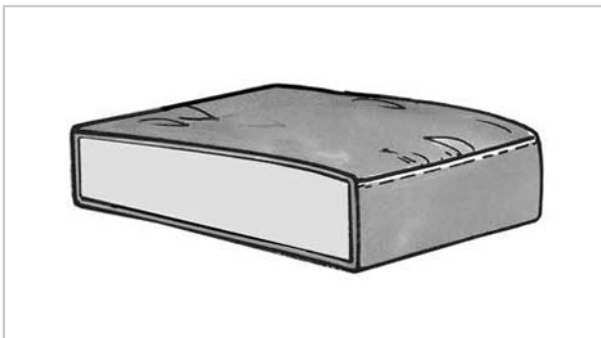

Sitz: Sitzkissen Kaltschaum HR-3032,  
30 kg/m<sup>3</sup> Raumgewicht, 32 Stauchhärte,  
bedeckt mit geflocktem Schaum und einer  
Silikonmischung

### 1 Rückenqualität







Rücken: Rückenkissen gefüllt mit Silikonmischung

## Programmbesonderheiten, Programminformationen

---

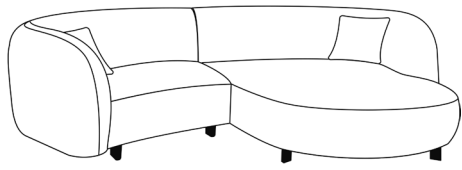
- **Stoffe:** Materialbezogene Hinweise finden Sie in unseren Stoffflaschen auf der Rückseite bei den einzelnen Stoffqualitäten. Alle Typen sind im Rücken echt bezogen.
- **Kappnaht:** Die Garnfarbe ist dem jeweiligen Bezugsmaterial und dessen Farbe angepasst.
- **Achtung:** Die Arm- und Kopfpolsterlehnen sind nicht zum Sitzen geeignet. Die maximale Belastbarkeit beträgt 10 kg.
- **Hinweis zur Bestellung:** Bitte Zusammenstellung und Bezug bei jeder Bestellung angeben! Vorstehend, links beginnend. Bitte Stellskizze mitsenden.
- **Wellenbildung**  
Durch die unterschiedlichen Beschaffenheiten der Bezugsmaterialien und der verarbeiteten Polsterwatte neigt dieses leger verarbeitete Modell zur Wellenbildung. Unterstützt wird diese Entwicklung dadurch, dass Stoffe sich unter Einfluss von Körperwärme, Körperfeuchtigkeit und Körpergewicht mehr oder minder dehnen und dadurch „Wellen“ bilden. Wellen, welche durch die Dehnungseigenschaften der verwendeten Stoffe oder aufgrund großer Polsterflächen entstehen, stellen keinen Sachmangel dar. Es handelt sich um einen natürlichen Vorgang, der als Charaktereigenschaft leger verarbeiteter Modelle zu sehen ist.
- **Die warentypischen Produkteigenschaften sowie wichtige Hinweise zum Schutz deiner Fußböden entnehme bitte der Gebrauchs- und Pflegeanweisung ([www.set-one-by-musterring.com](http://www.set-one-by-musterring.com)). Für nutzungsbedingte Eindrücke oder Abriebspuren auf empfindlichen Böden wird keine Haftung übernommen.**

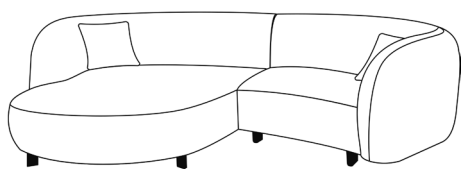
Vorschläge

	Best.-Nr. / Maße Beschreibung	
	<p><b>Vorschlag 1A</b> bestehend aus:</p> <p><b>1,5 max PL</b> Anreihsofa überbreit, 1,5-sitzig, Armlehne links, inkl. 1 Zierkissen 40 x 40 cm</p> <p><b>D max R</b> Recamiere überbreit, Armlehne rechts, inkl. 1 Zierkissen 40 x 40 cm</p> <p>ca. B 266, H 82, SH 48, T 175, ST 61 cm</p>	<p><b>Silencio</b></p> 
	<p><b>Vorschlag 1B</b> bestehend aus:</p> <p><b>D max L</b> Recamiere überbreit, Armlehne links, inkl. 1 Zierkissen 40 x 40 cm</p> <p><b>1,5 max PR</b> Anreihsofa überbreit, 1,5-sitzig, Armlehne rechts, inkl. 1 Zierkissen 40 x 40 cm</p> <p>ca. B 266, H 82, SH 48, T 175, ST 61 cm</p>	<p><b>Silencio</b></p> 



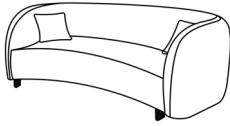
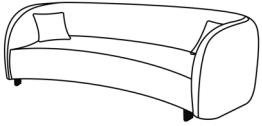

## Sofas

		
Maße	ca. B 225, H 82, SH 48, T 120, ST 61 cm	ca. B 265, H 82, SH 48, T 120, ST 61 cm
Artikel	Sofa, 2,5-sitzig inkl. 2 Zierkissen 40 x 40 cm	Sofa, 3-sitzig inkl. 2 Zierkissen 40 x 40 cm
Best.-Nr.	<b>2,5 Sofa</b>	<b>3 Sofa</b>

### Ausführung

CAT 0		
CAT 1		
CAT 2		
CAT 3		
CAT 4		
CAT 5		
CAT X spezial		

## Anreihsofas

				
Maße	ca. B 113, H 82, SH 48, T 128, ST 61 cm	ca. B 113, H 82, SH 48, T 128, ST 61 cm	ca. B 133, H 82, SH 48, T 128, ST 61 cm	ca. B 133, H 82, SH 48, T 128, ST 61 cm
Artikel	Anreihsofa, 1,5-sitzig, Armlehne links inkl. 1 Zierkissen 40 x 40 cm	Anreihsofa, 1,5-sitzig, Armlehne rechts inkl. 1 Zierkissen 40 x 40 cm	Anreihsofa überbreit, 1,5-sitzig, Armlehne links inkl. 1 Zierkissen 40 x 40 cm	Anreihsofa überbreit, 1,5-sitzig, Armlehne rechts inkl. 1 Zierkissen 40 x 40 cm
Best.-Nr.	<b>1,5 PL</b>	<b>1,5 PR</b>	<b>1,5 max PL</b>	<b>1,5 max PR</b>

### Ausführung

CAT 0				
CAT 1				
CAT 2				
CAT 3				
CAT 4				
CAT 5				
CAT X spezial				

## Anreihsofas

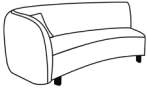
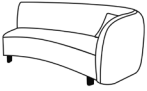
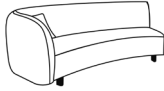
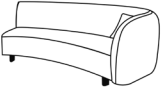
				
Maße	ca. B 200, H 82, SH 48, T 120, ST 61 cm	ca. B 200, H 82, SH 48, T 120, ST 61 cm	ca. B 240, H 82, SH 48, T 120, ST 61 cm	ca. B 240, H 82, SH 48, T 120, ST 61 cm
Artikel	Anreihsofa 2,5-sitzig, Armlehne links inkl. 1 Zierkissen 40 x 40 cm	Anreihsofa 2,5-sitzig, Armlehne rechts inkl. 1 Zierkissen 40 x 40 cm	Anreihsofa 3-sitzig, Armlehne links inkl. 1 Zierkissen 40 x 40 cm	Anreihsofa 3-sitzig, Armlehne rechts inkl. 1 Zierkissen 40 x 40 cm
Best.-Nr.	<b>2,5 PL</b>	<b>2,5 PR</b>	<b>3 PL</b>	<b>3 PR</b>

### Ausführung

CAT 0				
CAT 1				
CAT 2				
CAT 3				
CAT 4				
CAT 5				
CAT X spezial				

Anreihenelemente

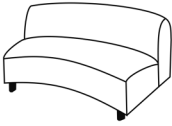
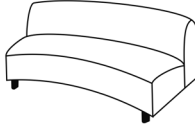
		
Maße	ca. B 170, H 82, SH 48, T 120, ST 61 cm	ca. B 210, H 82, SH 48, T 120, ST 61 cm
Artikel	Anreihenelement, 2,5-sitzig, ohne Armlehnen	Anreihenelement, 3-sitzig, ohne Armlehnen
Best.-Nr.	<b>2,5 AL</b>	<b>3 AL</b>

**Ausführung**

CAT 0		
CAT 1		
CAT 2		
CAT 3		
CAT 4		
CAT 5		
CAT X spezial		

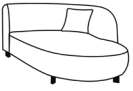
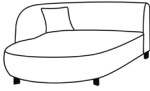
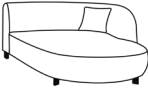

## Recamiere

				
Maße	ca. B 113, H 82, SH 48, T 175, ST 61 cm	ca. B 113, H 82, SH 48, T 175, ST 61 cm	ca. B 133, H 82, SH 48, T 175, ST 61 cm	ca. B 133, H 82, SH 48, T 175, ST 61 cm
Artikel	Recamiere, Armlehne links inkl. 1 Zierkissen 40 x 40 cm	Recamiere, Armlehne rechts inkl. 1 Zierkissen 40 x 40 cm	Recamiere überbreit, Armlehne links inkl. 1 Zierkissen 40 x 40 cm	Recamiere überbreit, Armlehne rechts inkl. 1 Zierkissen 40 x 40 cm
Best.-Nr.	<b>DL</b>	<b>DR</b>	<b>D max L</b>	<b>D max R</b>

### Ausführung

CAT 0				
CAT 1				
CAT 2				
CAT 3				
CAT 4				
CAT 5				
CAT X spezial				

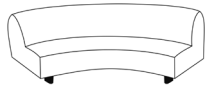

Ecke, Longchair

				
Maße	ca. B 107, H 82, SH 48, T 93, ST 61 cm	ca. B 203, H 82, SH 48, T 120, ST 61 cm	ca. B 172, H 82, SH 48, T 158, ST 61 cm	ca. B 172, H 82, SH 48, T 158, ST 61 cm
Artikel	Ecke	Große Ecke	Longchair, rund, mit Armlehne links inkl. 1 Zierkissen 40 x 40 cm	Longchair, rund, mit Armlehne rechts inkl. 1 Zierkissen 40 x 40 cm
Best.-Nr.	<b>C</b>	<b>E</b>	<b>CHRL</b>	<b>CHRR</b>

**Ausführung**

CAT 0				
CAT 1				
CAT 2				
CAT 3				
CAT 4				
CAT 5				
CAT X spezial				

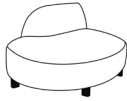
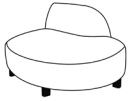
## Abschlusselemente

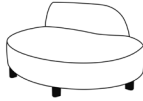
				
Maße	ca. B 130, H 82, SH 48, T 145, ST 61 cm	ca. B 130, H 82, SH 48, T 145, ST 61 cm	ca. B 172, H 82, SH 48, T 158, ST 61 cm	ca. B 172, H 82, SH 48, T 158, ST 61 cm
Artikel	Abschlusselement klein, links, rund inkl. 1 Zierkissen 40 x 40 cm	Abschlusselement klein, rechts, rund inkl. 1 Zierkissen 40 x 40 cm	Abschlusselement links, rund inkl. 1 Zierkissen 40 x 40 cm	Abschlusselement rechts, rund inkl. 1 Zierkissen 40 x 40 cm
Best.-Nr.	<b>SRTL</b>	<b>SRTR</b>	<b>RTL</b>	<b>RTR</b>

### Ausführung

CAT 0				
CAT 1				
CAT 2				
CAT 3				
CAT 4				
CAT 5				
CAT X spezial				

Hocker

			
Maße	ca. B 90, H 48, T 90 cm		
Artikel	Hocker		
Best.-Nr.	<b>Round Stool</b>		

**Ausführung**

CAT 0			
CAT 1			
CAT 2			
CAT 3			
CAT 4			
CAT 5			
CAT X spezial			

## Zusammenstellungen

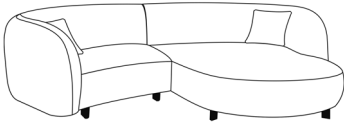
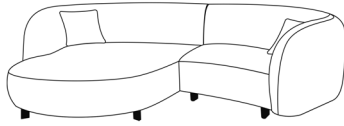
		
Maße	ca. B 266, H 82, SH 48, T 175, ST 61 cm	ca. B 266, H 82, SH 48, T 175, ST 61 cm
Artikel	Anreihsofa überbreit, 1,5-sitzig, Armlehne links - Recamiere überbreit, Armlehne rechts inkl. 2 Zierkissen 40 x 40 cm	Recamiere überbreit, Armlehne links - Anreihsofa überbreit, 1,5-sitzig, Armlehne rechts inkl. 2 Zierkissen 40 x 40 cm
Best.-Nr.	<b>1,5 max PL - D max R</b>	<b>D max L - 1,5 max PR</b>

### Ausführung

CAT 0		
CAT 1		
Silencio		
CAT 2		
CAT 3		
CAT 4		
CAT 5		
CAT X spezial		

set  
one

Hier  
beginnt  
**Wohnen.**

by Musterring

set one by Musterring:  
Musterring Trading GmbH & Co. KG  
Hauptstr. 134 - 140  
33378 Rheda-Wiedenbrück

Tel.: +49 (0)5242 592-09  
E-Mail: [service@musterring.de](mailto:service@musterring.de)  
Web: [www.set-one-by-musterring.de](http://www.set-one-by-musterring.de)  
Instagram: [www.instagram.com/set\\_one\\_by\\_Musterring](http://www.instagram.com/set_one_by_Musterring)