

Möbel LETZ

Finden und Wohlfühlen



Typenplan

6010 von Pelipal - Badschrank Schilfgrün matt

Wichtiger Hinweis für Sie

Etwaige Hinweise des Herstellers in dieser Produktinformation, die sich auf die Gewährleistung beziehen, haben für Sie keinerlei Bindungswirkung und können von Ihnen ignoriert werden. Ihre gesetzlichen Gewährleistungsrechte als Verbraucher uns gegenüber, als Ihrem Verkäufer, werden dadurch in keiner Weise berührt oder eingeschränkt. Sie können sich wegen aller Mängel jederzeit an uns wenden. Darüber hinaus gehende Herstellergarantien bleiben

Schlangen, Deutschland

Möbel Letz GmbH
Am Gewerbepark 11
06895 Zahna-Elster

Tel.: 035383 - 6018 50

Fax.: 035383 - 6018 17

SERIE 6010

MADE IN GERMANY



SERIE 6010

Front und Korpus im Dekorverbund
Griff: Siehe Detailbeschreibung
Das Dekor der Front und in der Griffuge ist identisch

Front PG 1

Melaminplatte mit ABS-Kante



479
Graphit Struktur
quer Nachbildung

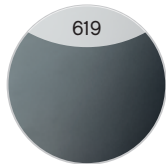

619
Stahlgrau



624
Riviera Eiche quer
Nachbildung



626
Eiche Ribbeck
quer Nachbildung



FEEL
nature
629
Polar Pinie quer
Nachbildung



FEEL
nature
630
Boreas Pinie quer
Nachbildung



631
Tropea Eiche quer
Nachbildung

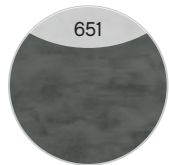

651
Oxid Dunkelgrau
quer



653
Sandstein Struktur
Nachbildung

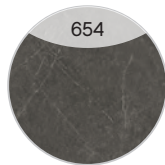

654
Vulkanstein Struktur
Nachbildung



6632
Linea Eiche Hell
aufrecht Nachbil-
dung*



6633
Linea Eiche
Dunkel aufrecht
Nachbildung*

* Dekorverlauf aufrecht mit Rillenoptik

Front PG 2

Melaminplatte mit Synchronpore und ABS-Kante



FEEL
nature
628
Halifax Eiche quer
Nachbildung mit
Synchronpore



FEEL
nature
636
Halifax Eiche Dun-
kel quer NB mit
Synchronpore

Front PG 2

MDF mit Lacklaminat/lackierte PET-Folie/UV-Lack-Beschichtung



454
Weiß Hochglanz
Select



456
Weiß Matt Select

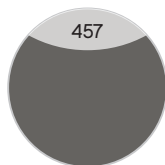

457
Quarzgrau Matt
Select

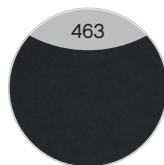

463
Schwarz Matt
Select

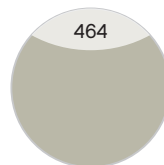

464
Kaschmir Matt
Select

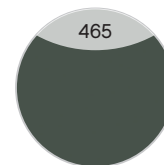

465
Schilfgrün Matt
Select

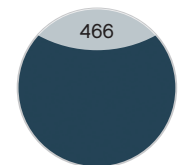

466
Baltic Blau Matt
Select

Akzentfarben

Front und Akzentdekor frei kombinierbar
Gilt nur für 10 mm Stollen, Abdeckplatten und offenes Regal im Unterschrank



46
Weiß Hochglanz Select

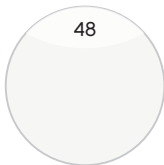

48
Weiß Matt Select

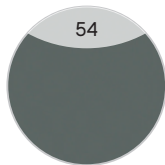

54
Quarzgrau Matt Select

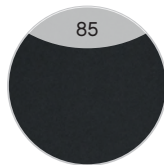

85
Schwarz Matt Select

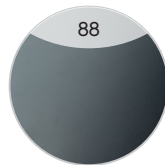

88
Stahlgrau

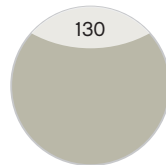

130
Kaschmir Matt Select

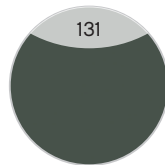

131
Schilfgrün Matt Select

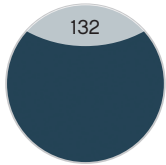

132
Baltic Blau Matt Select

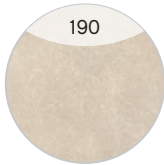

190
Sandstein Struktur Nachbildung

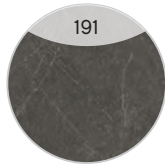

191
Vulkanstein Struktur Nachbildung

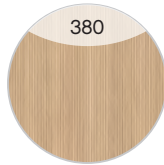

380
Linea Eiche Hell aufrecht Nachbildung*



382
Linea Eiche Dunkel aufrecht Nachbildung*



387
Halifax Eiche Dunkel quer NB mit Synchronpore

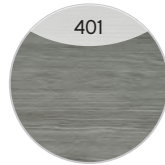

401
Graphit Struktur quer Nachbildung



438
Riviera Eiche quer Nachbildung



444
Eiche Ribbeck quer Nachbildung



FEEL nature
450
Halifax Eiche quer Nachbildung mit Synchronpore



FEEL nature
452
Polar Pinie quer Nachbildung



FEEL nature
458
Boreas Pinie quer Nachbildung



468
Tropea Eiche quer Nachbildung

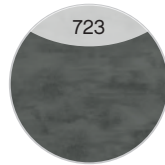

723
Oxid Dunkelgrau quer

* Dekorverlauf aufrecht mit Rillenoptik

SERIE 6010

Waschtischplatten

Verbundplatte mit Schichtstoff belegt (Stärken 18 mm und 28 mm).



622
Oxid Dunkelgrau

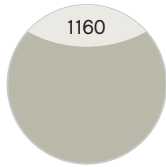

1160
Kaschmir Matt

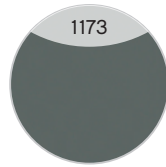

1173
Quarzgrau Matt

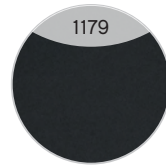

1179
Schwarz Matt

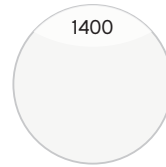

1400
Weiß Matt



1421
Schiefer
Nachbildung



1437
Riviera Eiche
Nachbildung



1443
Eiche Ribbeck
Nachbildung



FEEL
nature
1449
Halifax Eiche
Nachbildung



1467
Tropea Eiche
Nachbildung

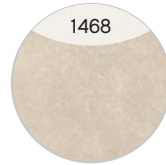

1468
Sandstein Struktur
Nachbildung

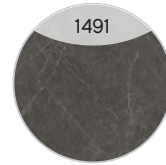

1491
Vulkanstein Struktur
Nachbildung

Verbundplatte mit Schichtstoff belegt (Stärke 18 mm)



1401
Weiß Matt
Kante: Eiche /
Weiß



18 mm



28 mm

Keramik-Aufsatzbecken



Weiß Glanz



Schwarz Matt

Solid Surface-Aufsatzbecken

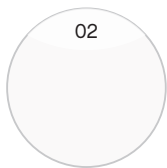

Weiß Matt

Duratek-Aufsatzbecken



Weiß Matt



Schwarz Matt

Mineralmarmor-Waschtische



Weiß Glanz

Solid Surface-Waschtische

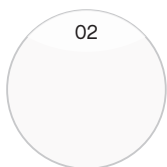

Weiß Matt

SERIE 6010

Krion-Waschtische



Weiß Matt

Griffe

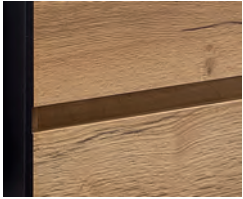

Variante GL
(grifflos)



Variante P1
Chrom Glanz

Aufgrund von unterschiedlichen Türausprägungen/-breiten sind die Griffgeometrien/-längen fix zugeordnet.

Spiegelschrank-Übersicht

6010-SPS 03



6010-SPSB 03



Spiegelschrank inkl. LED-Lichtkranz

Spiegelschrank inkl. LED-Lichtkranz und seitlichen LED-Profilen

	Breite in mm
6010-SPS 01	540
6010-SPS 02	840
6010-SPS 03	1140
6010-SPS 04	1340
6010-SPS 05	1340
6010-SPS 06	1540
6010-SPS 07	1840

	Breite in mm
6010-SPSB 01	540
6010-SPSB 02	840
6010-SPSB 03	1140
6010-SPSB 04	1340
6010-SPSB 05	1340
6010-SPSB 06	1540
6010-SPSB 07	1840

Produktfotos mit Aufsatzbecken



Produktfotos mit Waschtisch



Aufsatzbecken-Übersicht

Breite 360 mm

BAECM03CL127701

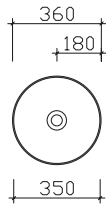

Breite 600 mm

BAETU09079200 / BAETU1007920001

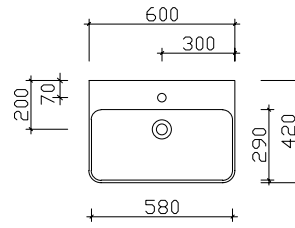

Breite 480 mm

BAEN003M08010A

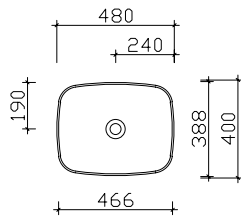

Breite 600 mm

BAEEL0160002 / BAEEL0160011

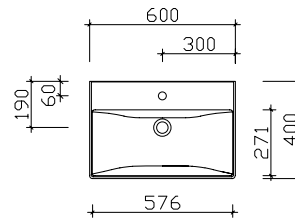

Waschtisch-Übersicht

Mineralmarmor-Waschtische

Breite 780 mm **MMWT54-780**

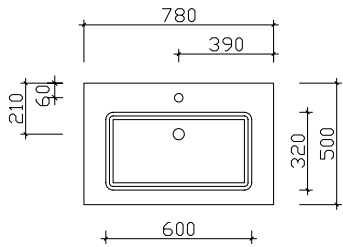

Breite 1130 mm **MMWT54-1130-L**

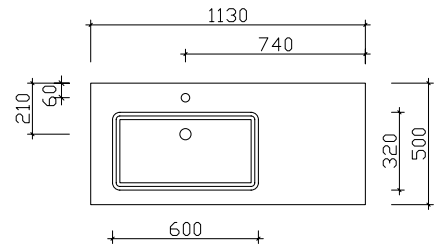

Breite 1130 mm **MMWT54-1130-R**

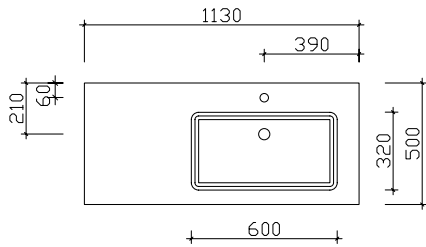

Breite 1330 mm **MMWT54-1330-L**

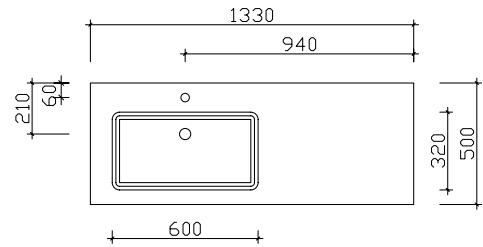

Breite 1330 mm **MMWT54-1330-R**

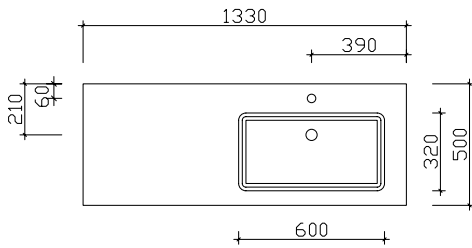

Breite 1330 mm **MMWT54-1330-M**

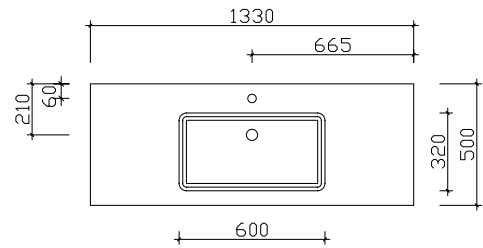

Breite 1530 mm **MMDWT54-1530**

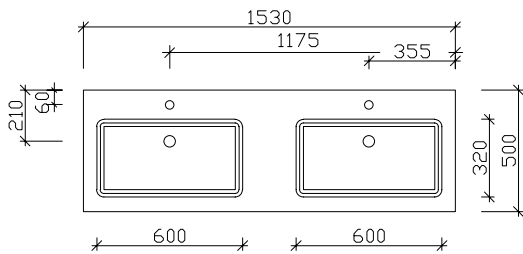

Breite 1830 mm **MMDWT54-1830**

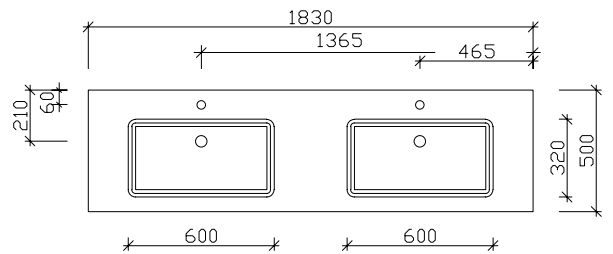

Waschtisch-Übersicht

Solid Surface-Waschtische

Breite 780 mm

BME015F78002

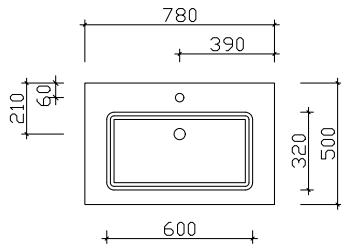

Breite 1130 mm

BLE015F11302

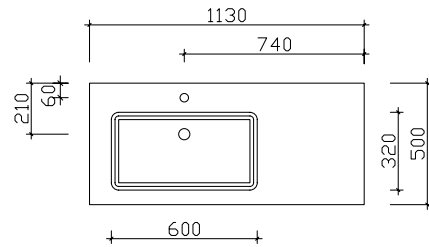

Breite 1130 mm

BRE015F11302

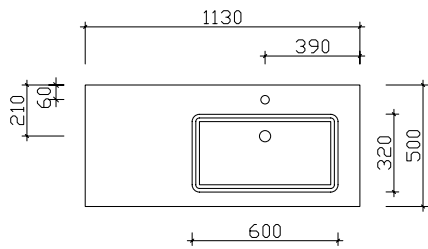

Breite 1330 mm

BLE015F13302

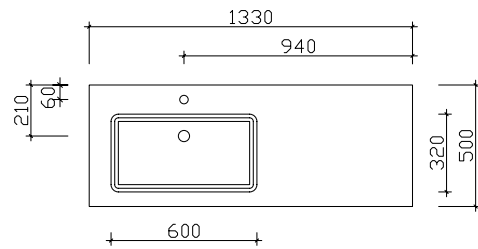

Breite 1330 mm

BRE015F13302

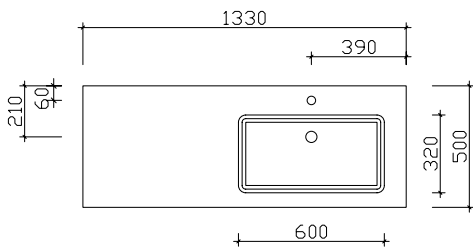

Breite 1330 mm

BME015F13302

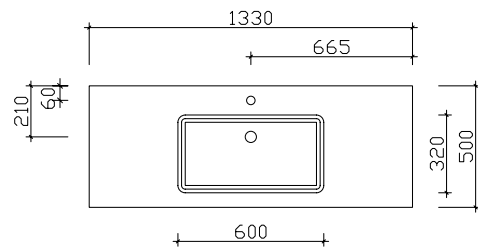

Breite 1530 mm

BMD015F15302

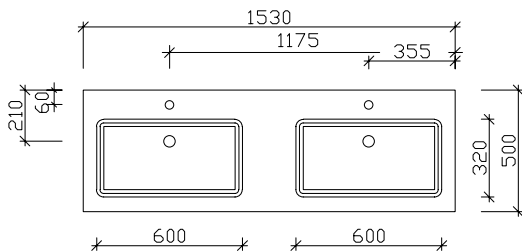

Breite 1830 mm

BMD015F18302

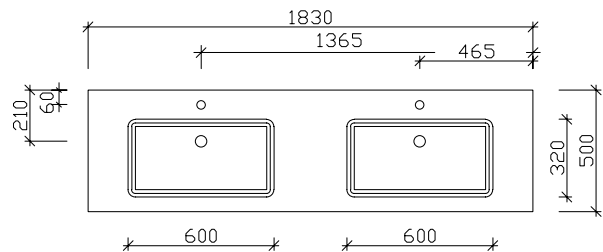

Waschtisch-Übersicht

Krion-Waschtische

Breite 780 mm **KWT54-780**

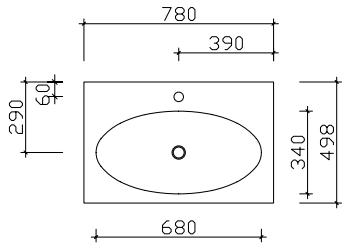

Breite 1130 mm **KWT54-1130-L**

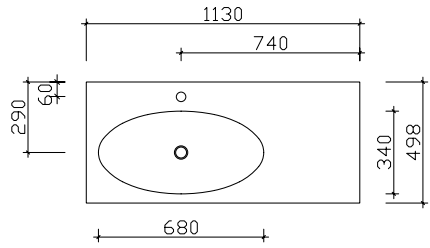

Breite 1130 mm **KWT54-1130-R**

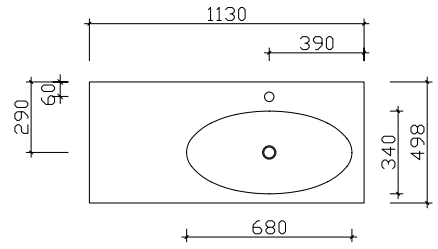

Breite 1330 mm **KWT54-1330-L**

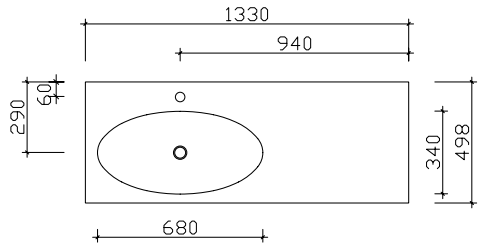

Breite 1330 mm **KWT54-1330-R**

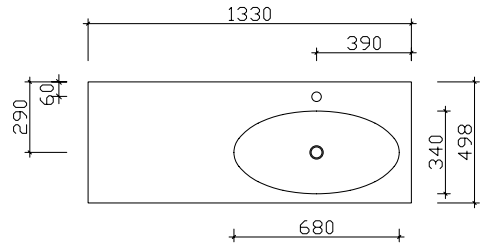

Breite 1330 mm **KWT54-1330-M**

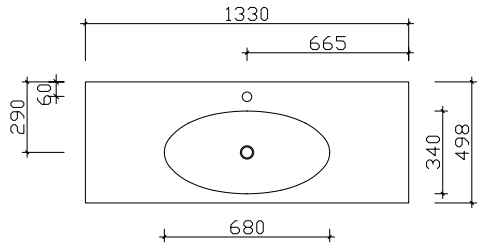

Breite 1530 mm **KDWT54-1530**

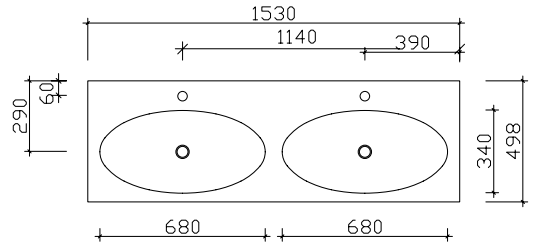

Breite 1830 mm **KDWT54-1830**

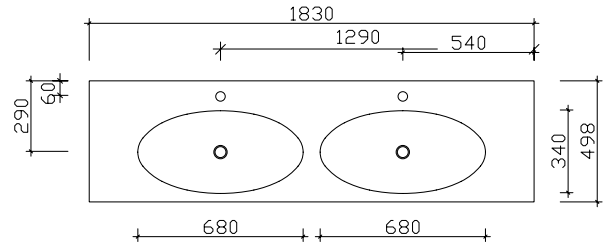

Krion-Legende



Hoher Mineralanteil

Der Werkstoff Krion besteht zu zwei Dritteln aus dem natürlichem Material (ATH: Aluminiumtrihydrat) und zu einem geringen Teil aus hochfesten Kunstharzen.



Antibakteriell

Krion verhindert durch seine poren- und fugenfreie Beschaffenheit das Wachstum und die Verbreitung von Bakterien und Pilzen auf seiner Oberfläche.



100% recyclebar

Aus Krion hergestellte Produkte lassen sich aufbereiten und nach ihrer Nutzung 100 Prozent erneut in den Produktionskreislauf eingebracht werden.



Pflegeleichte Oberfläche

Krion hat eine besonders widerstandsfähige und porenfreie Oberfläche und ist daher leicht zu reinigen.



UV-beständigkeit

Die Beständigkeit gegen ultraviolette Strahlung (UV-Strahlung) ist hier besonders hoch.



Wasserbeständigkeit

Krion eignet sich mit seiner dauerhaft porenfreien Oberfläche besonders gut für den Badbereich.



Nicht entflammbar

Krion gilt als nicht entflammbar und selbstlöschend und ist klassifiziert als: Euroclass B-s1-d0 gemäß UNE-EN 13501 Standard sowie als B1 (ohne Einschränkungen) gemäß DIN 4102.



Matte Oberfläche

Die matte Oberfläche besticht in ihrer sanft-weichen Haptik und eleganten Optik.



Unempfindlichkeit gegen Chemikalien

Krion ist durch seine porenfreie Oberfläche unempfindlich gegenüber Lösungen und Chemikalien.



REINIGT DIE LUFT

Krion reinigt via Photokatalyse die Luft von Verschmutzungen und fördert somit die Gesundheit unseres Planeten.

Hier bieten wir eine große Auswahl an Formen und Größen namhafter und bewährter Hersteller. Waschtisch-Artikel ohne Armatur.



Keramik-Aufsatzbecken

Weiß Glanz (01)
ohne Armaturbohrung
inkl. Zwangsablauf

Bitte Hahnlochbohrung bei Bedarf separat bestellen.

Höhe	Breite	Tiefe	Artikel-Nr.	Aufteilung Breite	PG 1	PG 2	PG 3
120	360	360	BAECM03CL127701				



Keramik-Aufsatzbecken

Weiß Glanz
mit Armaturbohrung und integriertem Überlauf

Schwarze Überlaufrosetten (ZDVROS01) optional im Zubehör bestellbar!

Höhe	Breite	Tiefe	Artikel-Nr.	Aufteilung Breite	PG 1	PG 2	PG 3
125	600	420	BAETU1007920001				



Keramik-Aufsatzbecken

Schwarz Matt
mit Armaturbohrung und integriertem Überlauf

Schwarze Überlaufrosetten (ZDVROS01) optional im Zubehör bestellbar!

Höhe	Breite	Tiefe	Artikel-Nr.	Aufteilung Breite	PG 1	PG 2	PG 3
125	600	420	BAETU090792000				



Solid Surface-Aufsatzbecken

Weiß Matt
ohne Armaturbohrung
inkl. Zwangsablauf

Bitte Hahnlochbohrung bei Bedarf separat bestellen.

Höhe	Breite	Tiefe	Artikel-Nr.	Aufteilung Breite	PG 1	PG 2	PG 3
125	480	380	BAEN003M08010A				



Duratek-Aufsatzbecken

Weiß Matt (02)
mit Armaturbohrung
inkl. Zwangsablauf

Höhe	Breite	Tiefe	Artikel-Nr.	Aufteilung Breite	PG 1	PG 2	PG 3
120	600	400	BAEEL0160002				



Duratek-Aufsatzbecken

Schwarz Matt (11)
mit Armaturbohrung
inkl. Zwangsablauf

Höhe	Breite	Tiefe	Artikel-Nr.	Aufteilung Breite	PG 1	PG 2	PG 3
120	600	400	BAEEL0160011				

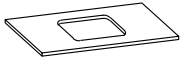

Waschtischplatte

Verbundplatte mit Schichtstoff belegt
inkl. Ausschnitt für im Katalog abgebildete Aufsatzbecken

Bitte Dekor angeben!

**Armaturbohrung (PVSHHBOHR1) optional einsetzbar zu:
BAECM03CL127701, BAEN003M08010A**

Höhe	Breite	Tiefe	Artikel-Nr.	Aufteilung Breite	PG 1	PG 2	PG 3
18	780	500	PME180780500H				
28	780	500	PME280780500H				

Aufpreis Hahnlochbohrung

Durchmesser 35mm (Standard für handelsübliche Armaturen)

Hahnlochbohrung separat bestellen.

Bestellbeispiel: PVSHHBOHR1-____ (Bohrmitte von rechts in mm / Bohrmitte von Hinterkante in mm)

Für Doppelwaschplatz bitte 2 Hahnlochbohrungen bestellen

Bitte Skizze für Hahnlochposition beifügen!

Höhe	Breite	Tiefe	Artikel-Nr.	Aufteilung Breite	PG 1	PG 2	PG 3
-			PVSHHBOHR1				



Mineralmarmor-Waschtisch

Weiß (w)

mit Armaturbohrung und integriertem Überlauf

Schwarze Überlaufrosetten (ZDVROS03) optional im Zubehör bestellbar!

Höhe	Breite	Tiefe	Artikel-Nr.	Aufteilung Breite	PG 1	PG 2	PG 3
20	780	500	MMWT 54-780				



Solid Surface Waschtisch

Weiß Matt (02)

mit Armaturbohrung und integriertem Überlauf

Schwarze Überlaufrosetten (ZDVROS03) optional im Zubehör bestellbar!

Höhe	Breite	Tiefe	Artikel-Nr.	Aufteilung Breite	PG 1	PG 2	PG 3
20	780	500	BME015F78002				



Krión-Waschtisch

Weiß (w) matt

mit Armaturbohrung

inkl. Clou-Überlaufsystem

Schwarze Abdeckung für Clou-Ablaufgarnitur (ZDVCLOUS) optional im Zubehör bestellbar!

Höhe	Breite	Tiefe	Artikel-Nr.	Aufteilung Breite	PG 1	PG 2	PG 3
9	780	498	KWT 54-780				

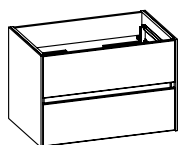

Waschtischunterschrank

2 Auszüge, Kosmetikeinsatz im oberen Auszug, 2-teilig

Höhe	Breite	Tiefe	Artikel-Nr.	Aufteilung Breite	PG 1	PG 2	PG 3
512	770	493	6010-WTUSL 01				

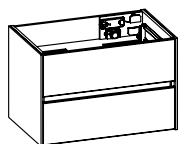

Waschtischunterschrank

inkl. LED-Profil mit Bewegungssensor für Griffugen

2 Auszüge, Kosmetikeinsatz im oberen Auszug, 2-teilig

Sensorschalter (ZCS008E) optional bestellbar zur Steuerung von LEDplus (Farbtemperaturwechsel) bei Waschtischunterschrank!

12V
752LM
6,5W
2900-6400K

Höhe	Breite	Tiefe	Artikel-Nr.	Aufteilung Breite	PG 1	PG 2	PG 3
512	770	493	6010-WTUSLB 01				
-	-	-	ZCS008E				

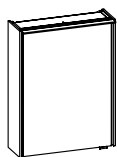

Spiegelschrank

inkl. LED-Lichtkranz
1 Drehtür, einfach verspiegelt, 2 Glaseinlegeböden
Schalter/Steckdose

12V
570-600LM
4,7W
3000-6500K

Sensorschalter (ZCS005E) optional bestellbar zur Steuerung von LEDplus
(Farbtemperaturwechsel bei Spiegelschränken)

Bitte Türanschlag links (L), rechts (R) angeben!

Waschplatzbeleuchtung ZWP00435E optional bestellbar!

Details siehe Kapitel Beleuchtung!

Höhe	Breite	Tiefe	Artikel-Nr.	Aufteilung Breite	PG 1	PG 2	PG 3
709	540	176	6010-SPS 01	L/R			
-	-	-	ZCS005E				
-	350	-	ZWP00435E				

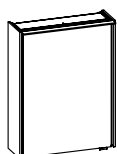

Spiegelschrank

inkl. LED-Lichtkranz
inkl. LED-Profil (rechts und links)
1 Drehtür, einfach verspiegelt, 2 Glaseinlegeböden
Schalter/Steckdose

12V
1974-2050LM
17,3W
2900-6500K

Sensorschalter (ZCS005E) optional bestellbar zur Steuerung von LEDplus
(Farbtemperaturwechsel bei Spiegelschränken)

Bitte Türanschlag links (L), rechts (R) angeben!

Waschplatzbeleuchtung ZWP00335E optional bestellbar!

Details siehe Kapitel Beleuchtung!

Höhe	Breite	Tiefe	Artikel-Nr.	Aufteilung Breite	PG 1	PG 2	PG 3
709	540	176	6010-SPSB 01	L/R			
-	-	-	ZCS005E				
-	350	-	ZWP00335E				

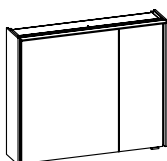

Spiegelschrank

inkl. LED-Lichtkranz
2 Drehtüren, einfach verspiegelt, 4 Glaseinlegeböden
Schalter/Steckdose
Anschlag von links: R L
Abb. zeigt links

12V
920-970LM
7,5W
3000-6500K

Sensorschalter (ZCS005E) optional bestellbar zur Steuerung von LEDplus
(Farbtemperaturwechsel bei Spiegelschränken)

Ausführung: L/R wählbar - Bei Bestellung bitte angeben!

Waschplatzbeleuchtung ZWP00265E optional bestellbar!

Details siehe Kapitel Beleuchtung!

Höhe	Breite	Tiefe	Artikel-Nr.	Aufteilung Breite	PG 1	PG 2	PG 3
709	840	176	6010-SPS 02	L/R	550/250		
-	-	-	ZCS005E				
-	650	-	ZWP00265E				

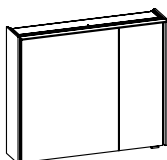

Spiegelschrank

inkl. LED-Lichtkranz
inkl. LED-Profil (rechts und links)
2 Drehtüren, einfach verspiegelt, 4 Glaseinlegeböden
Schalter/Steckdose
Anschlag von links: R L
Abb. zeigt links

12V
2324-2420LM
20,1W
2900-6500K

Sensorschalter (ZCS005E) optional bestellbar zur Steuerung von LEDplus
(Farbtemperaturwechsel bei Spiegelschränken)

Ausführung: L/R wählbar - Bei Bestellung bitte angeben!

Waschplatzbeleuchtung ZWP00165E optional bestellbar!

Details siehe Kapitel Beleuchtung!

Höhe	Breite	Tiefe	Artikel-Nr.	Aufteilung Breite	PG 1	PG 2	PG 3
709	840	176	6010-SPSB 02	L/R	550/250		
-	-	-	ZCS005E				
-	650	-	ZWP00165E				



Keramik-Aufsatzbecken

Weiß Glanz (01)
ohne Armaturbohrung
inkl. Zwangsablauf

Bitte Hahnlochbohrung bei Bedarf separat bestellen.

Höhe	Breite	Tiefe	Artikel-Nr.	Aufteilung Breite	PG 1	PG 2	PG 3
120	360	360	BAECM03CL127701				



Keramik-Aufsatzbecken

Weiß Glanz
mit Armaturbohrung und integriertem Überlauf

Schwarze Überlaufrosetten (ZDVROS01) optional im Zubehör bestellbar!

Höhe	Breite	Tiefe	Artikel-Nr.	Aufteilung Breite	PG 1	PG 2	PG 3
125	600	420	BAETU1007920001				



Keramik-Aufsatzbecken

Schwarz Matt
mit Armaturbohrung und integriertem Überlauf

Schwarze Überlaufrosetten (ZDVROS01) optional im Zubehör bestellbar!

Höhe	Breite	Tiefe	Artikel-Nr.	Aufteilung Breite	PG 1	PG 2	PG 3
125	600	420	BAETU09079200				



Solid Surface-Aufsatzbecken

Weiß Matt
ohne Armaturbohrung
inkl. Zwangsablauf

Bitte Hahnlochbohrung bei Bedarf separat bestellen.

Höhe	Breite	Tiefe	Artikel-Nr.	Aufteilung Breite	PG 1	PG 2	PG 3
125	480	380	BAEN003M08010A				



Duratek-Aufsatzbecken

Weiß Matt (02)
mit Armaturbohrung
inkl. Zwangsablauf

Höhe	Breite	Tiefe	Artikel-Nr.	Aufteilung Breite	PG 1	PG 2	PG 3
120	600	400	BAEEL0160002				



Duratek-Aufsatzbecken

Schwarz Matt (11)
mit Armaturbohrung
inkl. Zwangsablauf

Höhe	Breite	Tiefe	Artikel-Nr.	Aufteilung Breite	PG 1	PG 2	PG 3
120	600	400	BAEEL0160011				

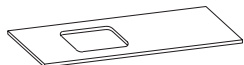

Waschtischplatte

Verbundplatte mit Schichtstoff belegt
inkl. Ausschnitt für im Katalog abgebildete Aufsatzbecken

Bitte Dekor angeben!

**Armaturbohrung (PVSHHBOHR1) optional einsetzbar zu:
BAECM03CL127701, BAEN003M08010A**

Höhe	Breite	Tiefe	Artikel-Nr.	Aufteilung Breite	PG 1	PG 2	PG 3
18	1130	500	PLE181130500H				
28	1130	500	PLE281130500H				

Aufpreis Hahnlochbohrung

Durchmesser 35mm (Standard für handelsübliche Armaturen)

Hahnlochbohrung separat bestellen.

Bestellbeispiel: PVSHHBOHR1-____ (Bohrmitte von rechts in mm / Bohrmitte von Hinterkante in mm)

Für Doppelwaschplatz bitte 2 Hahnlochbohrungen bestellen

Bitte Skizze für Hahnlochposition beifügen!

Höhe	Breite	Tiefe	Artikel-Nr.	Aufteilung Breite	PG 1	PG 2	PG 3
-			PVSHHBOHR1				

Mineralmarmor-Waschtisch

Weiß (w)
mit Armaturbohrung und integriertem Überlauf

Schwarze Überlaufrosetten (ZDVROS03) optional im Zubehör bestellbar!



Höhe	Breite	Tiefe	Artikel-Nr.	Aufteilung Breite	PG 1	PG 2	PG 3
20	1130	500	MMWT 54-1130-L				

Solid Surface Waschtisch

Weiß Matt (02)
mit Armaturbohrung und integriertem Überlauf

Schwarze Überlaufrosetten (ZDVROS03) optional im Zubehör bestellbar!



Höhe	Breite	Tiefe	Artikel-Nr.	Aufteilung Breite	PG 1	PG 2	PG 3
20	1130	500	BLE015F11302				



Krion-Waschtisch
 Weiß (w) matt
 mit Armaturbohrung
 inkl. Clou-Überlaufsystem

Schwarze Abdeckung für Clou-Ablaufgarnitur (ZDVCLOUS)
 optional im Zubehör bestellbar!

Höhe	Breite	Tiefe	Artikel-Nr.	Aufteilung Breite	PG 1	PG 2	PG 3
9	1130	498	KWT 54-1130-L				

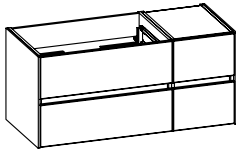

Waschtischunterschrank
 4 Auszüge, Kosmetikeinsatz im oberen Auszug, 2-teilig

Höhe	Breite	Tiefe	Artikel-Nr.	Aufteilung Breite	PG 1	PG 2	PG 3
512	1120	493	6010-WTUSL 02	750/350			

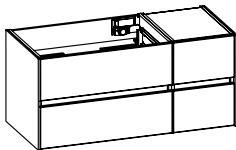

Waschtischunterschrank
 inkl. LED-Profil mit Bewegungssensor für Griffugen
 4 Auszüge, Kosmetikeinsatz im oberen Auszug, 2-teilig

Sensorschalter (ZCS008E) optional bestellbar zur Steuerung von LEDplus (Farbtemperaturwechsel) bei Waschtischunterschrank!

12V
1020LM
8,9W
2900-6400K

Höhe	Breite	Tiefe	Artikel-Nr.	Aufteilung Breite	PG 1	PG 2	PG 3
512	1120	493	6010-WTUSLB 02	750/350			
-			ZCS008E				



Waschtischunterschrank
 2 Auszüge, Kosmetikeinsatz im oberen Auszug, 2-teilig

Höhe	Breite	Tiefe	Artikel-Nr.	Aufteilung Breite	PG 1	PG 2	PG 3
512	1120	493	6010-WTUSL 12				

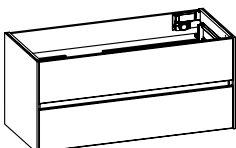

Waschtischunterschrank
 inkl. LED-Profil mit Bewegungssensor für Griffugen
 2 Auszüge, Kosmetikeinsatz im oberen Auszug, 2-teilig

Sensorschalter (ZCS008E) optional bestellbar zur Steuerung von LEDplus (Farbtemperaturwechsel) bei Waschtischunterschrank!

12V
1125LM
9,6W
2900-6400K

Höhe	Breite	Tiefe	Artikel-Nr.	Aufteilung Breite	PG 1	PG 2	PG 3
512	1120	493	6010-WTUSLB 12				
-			ZCS008E				



Keramik-Aufsatzbecken

Weiß Glanz (01)
ohne Armaturbohrung
inkl. Zwangsablauf

Bitte Hahnlochbohrung bei Bedarf separat bestellen.

Höhe	Breite	Tiefe	Artikel-Nr.	Aufteilung Breite	PG 1	PG 2	PG 3
120	360	360	BAECM03CL127701				



Keramik-Aufsatzbecken

Weiß Glanz
mit Armaturbohrung und integriertem Überlauf

Schwarze Überlaufrosetten (ZDVROS01) optional im Zubehör bestellbar!

Höhe	Breite	Tiefe	Artikel-Nr.	Aufteilung Breite	PG 1	PG 2	PG 3
125	600	420	BAETU1007920001				



Keramik-Aufsatzbecken

Schwarz Matt
mit Armaturbohrung und integriertem Überlauf

Schwarze Überlaufrosetten (ZDVROS01) optional im Zubehör bestellbar!

Höhe	Breite	Tiefe	Artikel-Nr.	Aufteilung Breite	PG 1	PG 2	PG 3
125	600	420	BAETU09079200				



Solid Surface-Aufsatzbecken

Weiß Matt
ohne Armaturbohrung
inkl. Zwangsablauf

Bitte Hahnlochbohrung bei Bedarf separat bestellen.

Höhe	Breite	Tiefe	Artikel-Nr.	Aufteilung Breite	PG 1	PG 2	PG 3
125	480	380	BAEN003M08010A				



Duratek-Aufsatzbecken

Weiß Matt (02)
mit Armaturbohrung
inkl. Zwangsablauf

Höhe	Breite	Tiefe	Artikel-Nr.	Aufteilung Breite	PG 1	PG 2	PG 3
120	600	400	BAEEL0160002				



Duratek-Aufsatzbecken

Schwarz Matt (11)
mit Armaturbohrung
inkl. Zwangsablauf

Höhe	Breite	Tiefe	Artikel-Nr.	Aufteilung Breite	PG 1	PG 2	PG 3
120	600	400	BAEEL0160011				

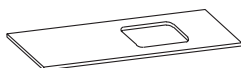

Waschtischplatte

Verbundplatte mit Schichtstoff belegt
inkl. Ausschnitt für im Katalog abgebildete Aufsatzbecken

Bitte Dekor angeben!

**Armaturbohrung (PVSHHBOHR1) optional einsetzbar zu:
BAECM03CL127701, BAEN003M08010A**

Höhe	Breite	Tiefe	Artikel-Nr.	Aufteilung Breite	PG 1	PG 2	PG 3
18	1130	500	PRE181130500H				
28	1130	500	PRE281130500H				

Aufpreis Hahnlochbohrung

Durchmesser 35mm (Standard für handelsübliche Armaturen)

Hahnlochbohrung separat bestellen.

Bestellbeispiel: PVSHHBOHR1-____(Bohrmitte von rechts in mm / Bohrmitte von Hinterkante in mm)

Für Doppelwaschplatz bitte 2 Hahnlochbohrungen bestellen

Bitte Skizze für Hahnlochposition beifügen!

Höhe	Breite	Tiefe	Artikel-Nr.	Aufteilung Breite	PG 1	PG 2	PG 3
-			PVSHHBOHR1				



Mineralmarmor-Waschtisch

Weiß (w)
mit Armaturbohrung und integriertem Überlauf

Schwarze Überlaufrosetten (ZDVROS03) optional im Zubehör bestellbar!

Höhe	Breite	Tiefe	Artikel-Nr.	Aufteilung Breite	PG 1	PG 2	PG 3
20	1130	500	MMWT 54-1130-R				



Solid Surface Waschtisch

Weiß Matt (02)
mit Armaturbohrung und integriertem Überlauf

Schwarze Überlaufrosetten (ZDVROS03) optional im Zubehör bestellbar!

Höhe	Breite	Tiefe	Artikel-Nr.	Aufteilung Breite	PG 1	PG 2	PG 3
20	1130	500	BRE015F11302				



Krion-Waschtisch
 Weiß (w) matt
 mit Armaturbohrung
 inkl. Clou-Überlaufsystem

Schwarze Abdeckung für Clou-Ablaufgarnitur (ZDVCLOUS)
 optional im Zubehör bestellbar!

Höhe	Breite	Tiefe	Artikel-Nr.	Aufteilung Breite	PG 1	PG 2	PG 3
9	1130	498	KWT 54-1130-R				

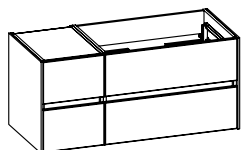

Waschtischunterschrank
 4 Auszüge, Kosmetikeinsatz im oberen Auszug, 2-teilig

Höhe	Breite	Tiefe	Artikel-Nr.	Aufteilung Breite	PG 1	PG 2	PG 3
512	1120	493	6010-WTUSL 03	350/750			

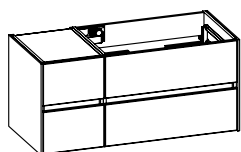

Waschtischunterschrank
 inkl. LED-Profil mit Bewegungssensor für Griffugen
 4 Auszüge, Kosmetikeinsatz im oberen Auszug, 2-teilig

Sensorschalter (ZCS008E) optional bestellbar zur Steuerung von LEDplus (Farbtemperaturwechsel) bei Waschtischunterschrank!

12V
1020LM
8,9W
2900-6400K

Höhe	Breite	Tiefe	Artikel-Nr.	Aufteilung Breite	PG 1	PG 2	PG 3
512	1120	493	6010-WTUSLB 03	350/750			
-	-	-	ZCS008E				



Waschtischunterschrank
 2 Auszüge, Kosmetikeinsatz im oberen Auszug, 2-teilig

Höhe	Breite	Tiefe	Artikel-Nr.	Aufteilung Breite	PG 1	PG 2	PG 3
512	1120	493	6010-WTUSL 13				

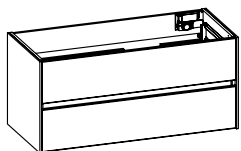

Waschtischunterschrank
 inkl. LED-Profil mit Bewegungssensor für Griffugen
 2 Auszüge, Kosmetikeinsatz im oberen Auszug, 2-teilig

Sensorschalter (ZCS008E) optional bestellbar zur Steuerung von LEDplus (Farbtemperaturwechsel) bei Waschtischunterschrank!

12V
1125LM
9,6W
2900-6400K

Höhe	Breite	Tiefe	Artikel-Nr.	Aufteilung Breite	PG 1	PG 2	PG 3
512	1120	493	6010-WTUSLB 13				
-	-	-	ZCS008E				

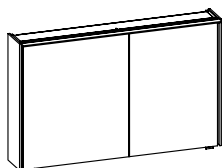

Spiegelschrank

inkl. LED-Lichtkranz
 2 Drehtüren, einfach verspiegelt, 4 Glaseinlegeböden
 Schalter/Steckdose
 Anschlag von links: R L
 Abb. zeigt links

12V
1280-1350LM
10,5W
3000-6500K

Sensorschalter (ZCS005E) optional bestellbar zur Steuerung von LEDplus
 (Farbtemperaturwechsel bei Spiegelschränken)

Ausführung: L/R wählbar - Bei Bestellung bitte angeben!

Waschplatzbeleuchtung ZWP01095E optional bestellbar!
Details siehe Kapitel Beleuchtung!

Höhe	Breite	Tiefe	Artikel-Nr.		Aufteilung Breite	PG 1	PG 2	PG 3
709	1140	176	6010-SPS 03	L/R	600/500			
-			ZCS005E					
-	950		ZWP01095E					

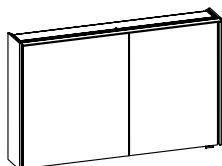

Spiegelschrank

inkl. LED-Lichtkranz
 inkl. LED-Profil (rechts und links)
 2 Drehtüren, einfach verspiegelt, 4 Glaseinlegeböden
 Schalter/Steckdose
 Anschlag von links: R L
 Abb. zeigt links

12V
2684-2800LM
23,1W
2900-6500K

Sensorschalter (ZCS005E) optional bestellbar zur Steuerung von LEDplus
 (Farbtemperaturwechsel bei Spiegelschränken)

Ausführung: L/R wählbar - Bei Bestellung bitte angeben!

Waschplatzbeleuchtung ZWP00995E optional bestellbar!
Details siehe Kapitel Beleuchtung!

Höhe	Breite	Tiefe	Artikel-Nr.		Aufteilung Breite	PG 1	PG 2	PG 3
708	1140	176	6010-SPSB 03	L/R	600/500			
-			ZCS005E					
-	950		ZWP00995E					

SERIE 6010

Hier bieten wir eine große Auswahl an Formen und Größen namhafter und bewährter Hersteller. Waschtisch-Artikel ohne Armatur.



Keramik-Aufsatzbecken

Weiß Glanz (01)
ohne Armaturbohrung
inkl. Zwangsablauf

Bitte Hahnlochbohrung bei Bedarf separat bestellen.

Höhe	Breite	Tiefe	Artikel-Nr.	Aufteilung Breite	PG 1	PG 2	PG 3
120	360	360	BAECM03CL127701				



Keramik-Aufsatzbecken

Weiß Glanz
mit Armaturbohrung und integriertem Überlauf

Schwarze Überlaufrosetten (ZDVROS01) optional im Zubehör bestellbar!

Höhe	Breite	Tiefe	Artikel-Nr.	Aufteilung Breite	PG 1	PG 2	PG 3
125	600	420	BAETU1007920001				



Keramik-Aufsatzbecken

Schwarz Matt
mit Armaturbohrung und integriertem Überlauf

Schwarze Überlaufrosetten (ZDVROS01) optional im Zubehör bestellbar!

Höhe	Breite	Tiefe	Artikel-Nr.	Aufteilung Breite	PG 1	PG 2	PG 3
125	600	420	BAETU09079200				



Solid Surface-Aufsatzbecken

Weiß Matt
ohne Armaturbohrung
inkl. Zwangsablauf

Bitte Hahnlochbohrung bei Bedarf separat bestellen.

Höhe	Breite	Tiefe	Artikel-Nr.	Aufteilung Breite	PG 1	PG 2	PG 3
125	480	380	BAEN003M08010A				



Duratek-Aufsatzbecken

Weiß Matt (02)
mit Armaturbohrung
inkl. Zwangsablauf

Höhe	Breite	Tiefe	Artikel-Nr.	Aufteilung Breite	PG 1	PG 2	PG 3
120	600	400	BAEEL0160002				



Duratek-Aufsatzbecken
Schwarz Matt (11)
mit Armaturbohrung
inkl. Zwangsablauf

Höhe	Breite	Tiefe	Artikel-Nr.	Aufteilung Breite	PG 1	PG 2	PG 3
120	600	400	BAEEL0160011				

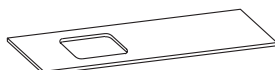

Waschtischplatte
Verbundplatte mit Schichtstoff belegt
inkl. Ausschnitt für im Katalog abgebildete Aufsatzbecken

Bitte Dekor angeben!

**Armaturbohrung (PVSHHBOHR1) optional einsetzbar zu:
BAECM03CL127701, BAEN003M08010A**

Höhe	Breite	Tiefe	Artikel-Nr.	Aufteilung Breite	PG 1	PG 2	PG 3
18	1330	500	PLE181330500H				
28	1330	500	PLE281330500H				

Aufpreis Hahnlochbohrung

Durchmesser 35mm (Standard für handelsübliche Armaturen)
Hahnlochbohrung separat bestellen.
Bestellbeispiel: PVSHHBOHR1-____(Bohrmitte von rechts in mm / Bohrmitte von Hinterkante in mm)
Für Doppelwaschplatz bitte 2 Hahnlochbohrungen bestellen
Bitte Skizze für Hahnlochposition beifügen!

Höhe	Breite	Tiefe	Artikel-Nr.	Aufteilung Breite	PG 1	PG 2	PG 3
-			PVSHHBOHR1				



Mineralmarmor-Waschtisch
Weiß (w)
mit Armaturbohrung und integriertem Überlauf
Schwarze Überlaufrosetten (ZDVROS03) optional im Zubehör bestellbar!

Höhe	Breite	Tiefe	Artikel-Nr.	Aufteilung Breite	PG 1	PG 2	PG 3
20	1330	500	MMWT 54-1330-L				



Solid Surface Waschtisch
Weiß Matt (02)
mit Armaturbohrung und integriertem Überlauf
Schwarze Überlaufrosetten (ZDVROS03) optional im Zubehör bestellbar!

Höhe	Breite	Tiefe	Artikel-Nr.	Aufteilung Breite	PG 1	PG 2	PG 3
20	1330	500	BLE015F13302				



Krión-Waschtisch
 Weiß (w) matt
 mit Armaturbohrung
 inkl. Clou-Überlaufsystem

Schwarze Abdeckung für Clou-Ablaufgarnitur (ZDVCLOUD)
 optional im Zubehör bestellbar!

Höhe	Breite	Tiefe	Artikel-Nr.	Aufteilung Breite	PG 1	PG 2	PG 3
9	1330	498	KWT 54-1330-L				

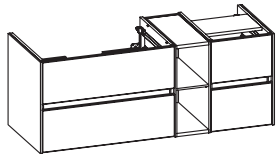

Waschtischunterschrank
 4 Auszüge, Kosmetikeinsatz im oberen Auszug, 2-teilig, 1 Regal mit Einlegeboden

Höhe	Breite	Tiefe	Artikel-Nr.	Aufteilung Breite	PG 1	PG 2	PG 3
512	1320	493	6010-WTUSL 04	750/200/350			

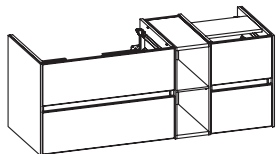

Waschtischunterschrank
 inkl. LED-Profil mit Bewegungssensor für Griffugen
 4 Auszüge, Kosmetikeinsatz im oberen Auszug, 2-teilig, 1 Regal mit Einlegeboden
 Sensorschalter (ZCS008E) optional bestellbar zur Steuerung von LEDplus
 (Farbtemperaturwechsel) bei Waschtischunterschrank!

12V
1020LM
8,9W
2900-6400K

Höhe	Breite	Tiefe	Artikel-Nr.	Aufteilung Breite	PG 1	PG 2	PG 3
512	1320	493	6010-WTUSLB 04	750/200/350			
-			ZCS008E				



Keramik-Aufsatzbecken

Weiß Glanz (01)
ohne Armaturbohrung
inkl. Zwangsablauf

Bitte Hahnlochbohrung bei Bedarf separat bestellen.

Höhe	Breite	Tiefe	Artikel-Nr.	Aufteilung Breite	PG 1	PG 2	PG 3
120	360	360	BAECM03CL127701				



Keramik-Aufsatzbecken

Weiß Glanz
mit Armaturbohrung und integriertem Überlauf

Schwarze Überlaufrosetten (ZDVROS01) optional im Zubehör bestellbar!

Höhe	Breite	Tiefe	Artikel-Nr.	Aufteilung Breite	PG 1	PG 2	PG 3
125	600	420	BAETU1007920001				



Keramik-Aufsatzbecken

Schwarz Matt
mit Armaturbohrung und integriertem Überlauf

Schwarze Überlaufrosetten (ZDVROS01) optional im Zubehör bestellbar!

Höhe	Breite	Tiefe	Artikel-Nr.	Aufteilung Breite	PG 1	PG 2	PG 3
125	600	420	BAETU09079200				



Solid Surface-Aufsatzbecken

Weiß Matt
ohne Armaturbohrung
inkl. Zwangsablauf

Bitte Hahnlochbohrung bei Bedarf separat bestellen.

Höhe	Breite	Tiefe	Artikel-Nr.	Aufteilung Breite	PG 1	PG 2	PG 3
125	480	380	BAEN003M08010A				



Duratek-Aufsatzbecken

Weiß Matt (02)
mit Armaturbohrung
inkl. Zwangsablauf

Höhe	Breite	Tiefe	Artikel-Nr.	Aufteilung Breite	PG 1	PG 2	PG 3
120	600	400	BAEEL0160002				



Duratek-Aufsatzbecken

Schwarz Matt (11)
mit Armaturbohrung
inkl. Zwangsablauf

Höhe	Breite	Tiefe	Artikel-Nr.	Aufteilung Breite	PG 1	PG 2	PG 3
120	600	400	BAEEL0160011				

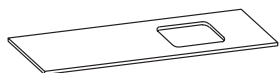

Waschtischplatte

Verbundplatte mit Schichtstoff belegt
inkl. Ausschnitt für im Katalog abgebildete Aufsatzbecken

Bitte Dekor angeben!

Armaturbohrung (PVSHHBOHR1) optional einsetzbar zu:
BAECM03CL127701, BAEN003M08010A

Höhe	Breite	Tiefe	Artikel-Nr.	Aufteilung Breite	PG 1	PG 2	PG 3
18	1330	500	PRE181330500H				
28	1330	500	PRE281330500H				

Aufpreis Hahnlochbohrung

Durchmesser 35mm (Standard für handelsübliche Armaturen)

Hahnlochbohrung separat bestellen.

Bestellbeispiel: PVSHHBOHR1-____ (Bohrmitte von rechts in mm / Bohrmitte von Hinterkante in mm)

Für Doppelwaschplatz bitte 2 Hahnlochbohrungen bestellen

Bitte Skizze für Hahnlochposition beifügen!

Höhe	Breite	Tiefe	Artikel-Nr.	Aufteilung Breite	PG 1	PG 2	PG 3
-			PVSHHBOHR1				

Mineralmarmor-Waschtisch

Weiß (w)
mit Armaturbohrung und integriertem Überlauf

Schwarze Überlaufrosetten (ZDVROS03) optional im Zubehör bestellbar!



Höhe	Breite	Tiefe	Artikel-Nr.	Aufteilung Breite	PG 1	PG 2	PG 3
20	1330	500	MMWT 54-1330-R				

Solid Surface Waschtisch

Weiß Matt (02)
mit Armaturbohrung und integriertem Überlauf

Schwarze Überlaufrosetten (ZDVROS03) optional im Zubehör bestellbar!

Push-to-Open-Ablaufgarnitur optional bestellbar.
Details siehe Kapitel Zubehör!



Höhe	Breite	Tiefe	Artikel-Nr.	Aufteilung Breite	PG 1	PG 2	PG 3
20	1330	500	BRE015F13302				



Krion-Waschtisch
 Weiß (w) matt
 mit Armaturbohrung
 inkl. Clou-Überlaufsystem

Schwarze Abdeckung für Clou-Ablaufgarnitur (ZDVCLOUS)
 optional im Zubehör bestellbar!

Höhe	Breite	Tiefe	Artikel-Nr.	Aufteilung Breite	PG 1	PG 2	PG 3
9	1330	498	KWT 54-1330-R				

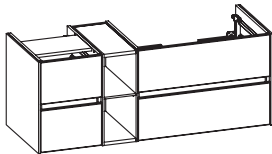

Waschtischunterschrank
 4 Auszüge, Kosmetikeinsatz im oberen Auszug, 2-teilig, 1 Regal mit Einlegeboden

Höhe	Breite	Tiefe	Artikel-Nr.	Aufteilung Breite	PG 1	PG 2	PG 3
512	1320	493	6010-WTUSL 05	350/200/750			

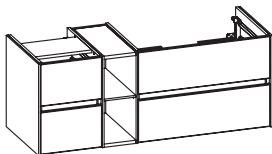

Waschtischunterschrank
 inkl. LED-Profil mit Bewegungssensor für Grifffugen
 4 Auszüge, Kosmetikeinsatz im oberen Auszug, 2-teilig, 1 Regal mit Einlegeboden

Sensorschalter (ZCS008E) optional bestellbar zur Steuerung von LEDplus
 (Farbtemperaturwechsel) bei Waschtischunterschrank!

12V
1020LM
8,9W
2900-6400K

Höhe	Breite	Tiefe	Artikel-Nr.	Aufteilung Breite	PG 1	PG 2	PG 3
512	1320	493	6010-WTUSLB 05	350/200/750			
-	-	-	ZCS008E				

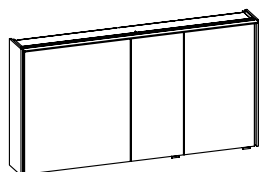

Spiegelschrank

inkl. LED-Lichtkranz
 3 Drehtüren, einfach verspiegelt, 6 Glaseinlegeböden
 Schalter/Steckdose
 Anschlag von links: R L L
 Abb. zeigt links

12V
1280-1350LM
12W
2900-6500K

Sensorschalter (ZCS005E) optional bestellbar zur Steuerung von LEDplus
 (Farbtemperaturwechsel bei Spiegelschränken)

Ausführung: L/R wählbar - Bei Bestellung bitte angeben!

Waschplatzbeleuchtung ZWP01095E optional bestellbar!
 Details siehe Kapitel Beleuchtung!

Höhe	Breite	Tiefe	Artikel-Nr.	L/R	Aufteilung Breite	PG 1	PG 2	PG 3
709	1340	176	6010-SPS 04	L/R	600/300/400			
-	-	-	ZCS005E					
-	950	-	ZWP01095E					

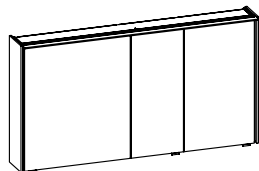

Spiegelschrank

inkl. LED-Lichtkranz
 inkl. LED-Profil (rechts und links)
 3 Drehtüren, einfach verspiegelt, 6 Glaseinlegeböden
 Schalter/Steckdose
 Anschlag von links: R L L
 Abb. zeigt links

12V
2684-2900LM
24,6W
2900-6500K

Sensorschalter (ZCS005E) optional bestellbar zur Steuerung von LEDplus
 (Farbtemperaturwechsel bei Spiegelschränken)

Ausführung: L/R wählbar - Bei Bestellung bitte angeben!

Waschplatzbeleuchtung ZWP00995E optional bestellbar!
 Details siehe Kapitel Beleuchtung!

Höhe	Breite	Tiefe	Artikel-Nr.	L/R	Aufteilung Breite	PG 1	PG 2	PG 3
709	1340	176	6010-SPSB 04	L/R	600/300/400			
-	-	-	ZCS005E					
-	950	-	ZWP00995E					

Hier bieten wir eine große Auswahl an Formen und Größen namhafter und bewährter Hersteller. Waschtisch-Artikel ohne Armatur.



Keramik-Aufsatzbecken

Weiß Glanz (01)
ohne Armaturbohrung
inkl. Zwangsablauf

Bitte Hahnlochbohrung bei Bedarf separat bestellen.

Höhe	Breite	Tiefe	Artikel-Nr.	Aufteilung Breite	PG 1	PG 2	PG 3
120	360	360	BAECM03CL127701				



Keramik-Aufsatzbecken

Weiß Glanz
mit Armaturbohrung und integriertem Überlauf

Schwarze Überlaufrosetten (ZDVROS01) optional im Zubehör bestellbar!

Höhe	Breite	Tiefe	Artikel-Nr.	Aufteilung Breite	PG 1	PG 2	PG 3
125	600	420	BAETU1007920001				



Keramik-Aufsatzbecken

Schwarz Matt
mit Armaturbohrung und integriertem Überlauf

Schwarze Überlaufrosetten (ZDVROS01) optional im Zubehör bestellbar!

Höhe	Breite	Tiefe	Artikel-Nr.	Aufteilung Breite	PG 1	PG 2	PG 3
125	600	420	BAETU09079200		1092		



Solid Surface-Aufsatzbecken

Weiß Matt
ohne Armaturbohrung
inkl. Zwangsablauf

Bitte Hahnlochbohrung bei Bedarf separat bestellen.

Höhe	Breite	Tiefe	Artikel-Nr.	Aufteilung Breite	PG 1	PG 2	PG 3
125	480	380	BAEN003M08010A				



Duratek-Aufsatzbecken

Weiß Matt (02)
mit Armaturbohrung
inkl. Zwangsablauf

Höhe	Breite	Tiefe	Artikel-Nr.	Aufteilung Breite	PG 1	PG 2	PG 3
120	600	400	BAEEL0160002				



Duratek-Aufsatzbecken

Schwarz Matt (11)
mit Armaturbohrung
inkl. Zwangsablauf

Höhe	Breite	Tiefe	Artikel-Nr.	Aufteilung Breite	PG 1	PG 2	PG 3
120	600	400	BAEEL0160011		1047		

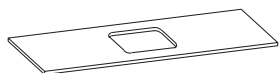

Waschtischplatte

Verbundplatte mit Schichtstoff belegt
inkl. Ausschnitt für im Katalog abgebildete Aufsatzbecken
inkl. Metalltraverse

Bitte Dekor angeben!

**Armaturbohrung (PVSHHBOHR1) optional einsetzbar zu:
BAECM03CL127701, BAEN003M08010A**

Höhe	Breite	Tiefe	Artikel-Nr.	Aufteilung Breite	PG 1	PG 2	PG 3
18	1330	500	PME181330500H				
28	1330	500	PME281330500H				

Aufpreis Hahnlochbohrung

Durchmesser 35mm (Standard für handelsübliche Armaturen)

Hahnlochbohrung separat bestellen.

Bestellbeispiel: PVSHHBOHR1-____ (Bohrmitte von rechts in mm / Bohrmitte von Hinterkante in mm)

Für Doppelwaschplatz bitte 2 Hahnlochbohrungen bestellen

Bitte Skizze für Hahnlochposition beifügen!

Höhe	Breite	Tiefe	Artikel-Nr.	Aufteilung Breite	PG 1	PG 2	PG 3
-			PVSHHBOHR1				

Mineralmarmor-Waschtisch

Weiß (w)
mit Armaturbohrung und integriertem Überlauf

Schwarze Überlaufrosetten (ZDVROS03) optional im Zubehör bestellbar!



Höhe	Breite	Tiefe	Artikel-Nr.	Aufteilung Breite	PG 1	PG 2	PG 3
20	1330	500	MMWT 54-1330-M				

Solid Surface Waschtisch

Weiß Matt (02)
mit Armaturbohrung und integriertem Überlauf

Schwarze Überlaufrosetten (ZDVROS03) optional im Zubehör bestellbar!



Höhe	Breite	Tiefe	Artikel-Nr.	Aufteilung Breite	PG 1	PG 2	PG 3
20	1330	500	BME015F13302				



Krion-Waschtisch
 Weiß (w) matt
 mit Armaturbohrung
 inkl. Clou-Überlaufsystem

Schwarze Abdeckung für Clou-Ablaufgarnitur (ZDVCLUS)
 optional im Zubehör bestellbar!

Höhe	Breite	Tiefe	Artikel-Nr.	Aufteilung Breite	PG 1	PG 2	PG 3
9	1330	498	KWT 54-1330-M				

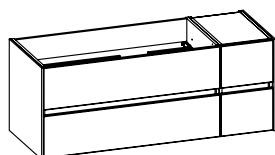

Waschtischunterschrank
 4 Auszüge, Kosmetikeinsatz im oberen Auszug, 2-teilig

Höhe	Breite	Tiefe	Artikel-Nr.	Aufteilung Breite	PG 1	PG 2	PG 3
512	1320	493	6010-WTUSL 06	1000/300			

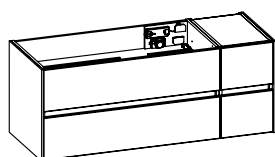

Waschtischunterschrank
 inkl. LED-Profil mit Bewegungssensor für Griffugen
 4 Auszüge, Kosmetikeinsatz im oberen Auszug, 2-teilig

Sensorschalter (ZCS008E) optional bestellbar zur Steuerung von LEDplus (Farbtemperaturwechsel) bei Waschtischunterschrank!

12V
1288LM
10,8W
2900-6400K

Höhe	Breite	Tiefe	Artikel-Nr.	Aufteilung Breite	PG 1	PG 2	PG 3
512	1320	493	6010-WTUSLB 06	1000/300			
-	-	-	ZCS008E				

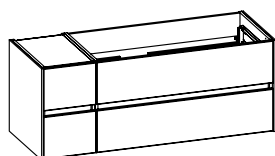

Waschtischunterschrank
 4 Auszüge, Kosmetikeinsatz im oberen Auszug, 2-teilig

Höhe	Breite	Tiefe	Artikel-Nr.	Aufteilung Breite	PG 1	PG 2	PG 3
512	1320	493	6010-WTUSL 07	300/1000			

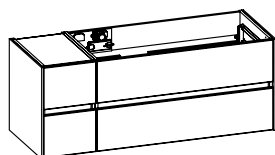

Waschtischunterschrank
 inkl. LED-Profil mit Bewegungssensor für Griffugen
 4 Auszüge, Kosmetikeinsatz im oberen Auszug, 2-teilig

Sensorschalter (ZCS008E) optional bestellbar zur Steuerung von LEDplus (Farbtemperaturwechsel) bei Waschtischunterschrank!

12V
1288LM
10,8W
2900-6400K

Höhe	Breite	Tiefe	Artikel-Nr.	Aufteilung Breite	PG 1	PG 2	PG 3
512	1320	493	6010-WTUSLB 07	300/1000			
-	-	-	ZCS008E				

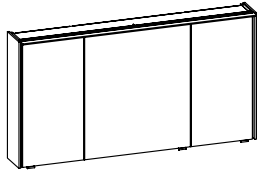

Spiegelschrank

inkl. LED-Lichtkranz
 3 Drehtüren, einfach verspiegelt, 6 Glaseinlegeböden
 Schalter/Steckdose
 Anschlag von links: R L L

12V
 1280-1350LM
 12W
 3000-6500K

Sensorschalter (ZCS005E) optional bestellbar zur Steuerung von LEDplus
 (Farbtemperaturwechsel bei Spiegelschränken)

Waschplatzbeleuchtung ZWP01095E optional bestellbar!
Details siehe Kapitel Beleuchtung!

Höhe	Breite	Tiefe	Artikel-Nr.	Aufteilung Breite	PG 1	PG 2	PG 3
709	1340	176	6010-SPS 05	350/600/350			
-			ZCS005E				
-	950		ZWP01095E				

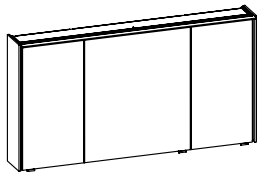

Spiegelschrank

inkl. LED-Lichtkranz
 inkl. LED-Profil (rechts und links)
 3 Drehtüren, einfach verspiegelt, 6 Glaseinlegeböden
 Schalter/Steckdose
 Anschlag von links: R L L

12V
 2684-2900LM
 24,6W
 2900-6500K

Sensorschalter (ZCS005E) optional bestellbar zur Steuerung von LEDplus
 (Farbtemperaturwechsel bei Spiegelschränken)

Waschplatzbeleuchtung ZWP00995E optional bestellbar!
Details siehe Kapitel Beleuchtung!

Höhe	Breite	Tiefe	Artikel-Nr.	Aufteilung Breite	PG 1	PG 2	PG 3
709	1340	176	6010-SPSB 05	350/600/350			
-			ZCS005E				
-	950		ZWP00995E				

Hier bieten wir eine große Auswahl an Formen und Größen namhafter und bewährter Hersteller. Waschtisch-Artikel ohne Armatur.



Keramik-Aufsatzbecken

Weiß Glanz (01)
ohne Armaturbohrung
inkl. Zwangsablauf

Bitte Hahnlochbohrung bei Bedarf separat bestellen.

Bitte 2 Stück bestellen

Höhe	Breite	Tiefe	Artikel-Nr.	Aufteilung Breite	PG 1	PG 2	PG 3
120	360	360	BAECM03CL127701				



Keramik-Aufsatzbecken

Weiß Glanz
mit Armaturbohrung und integriertem Überlauf

Schwarze Überlaufrosetten (ZDVROS01) optional im Zubehör bestellbar!

Bitte 2 Stück bestellen

Höhe	Breite	Tiefe	Artikel-Nr.	Aufteilung Breite	PG 1	PG 2	PG 3
125	600	420	BAETU1007920001				



Keramik-Aufsatzbecken

Schwarz Matt
mit Armaturbohrung und integriertem Überlauf

Schwarze Überlaufrosetten (ZDVROS01) optional im Zubehör bestellbar!

Bitte 2 Stück bestellen

Höhe	Breite	Tiefe	Artikel-Nr.	Aufteilung Breite	PG 1	PG 2	PG 3
125	600	420	BAETU090792000				



Solid Surface-Aufsatzbecken

Weiß Matt
ohne Armaturbohrung
inkl. Zwangsablauf

Bitte Hahnlochbohrung bei Bedarf separat bestellen.

Bitte 2 Stück bestellen

Höhe	Breite	Tiefe	Artikel-Nr.	Aufteilung Breite	PG 1	PG 2	PG 3
125	480	380	BAEN003M08010A				



Duratek-Aufsatzbecken

Weiß Matt (02)
mit Armaturbohrung
inkl. Zwangsablauf

Bitte 2 Stück bestellen

Höhe	Breite	Tiefe	Artikel-Nr.	Aufteilung Breite	PG 1	PG 2	PG 3
120	600	400	BAEEL0160002				



Duratek-Aufsatzbecken

Schwarz Matt (11)
mit Armaturbohrung
inkl. Zwangsablauf

Bitte 2 Stück bestellen

Höhe	Breite	Tiefe	Artikel-Nr.	Aufteilung Breite	PG 1	PG 2	PG 3
120	600	400	BAEEL0160011				

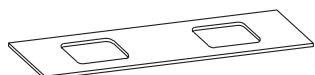

Waschtischplatte

Verbundplatte mit Schichtstoff belegt
inkl. 2 Auschnitte für 2 im Katalog abgebildete Aufsatzbecken

Bitte Dekor angeben!

**Armaturbohrung (PVSHHBOHR1) optional einsetzbar zu:
BAECM03CL127701, BAEN003M08010A**

Bitte 2 Stück bestellen

Höhe	Breite	Tiefe	Artikel-Nr.	Aufteilung Breite	PG 1	PG 2	PG 3
18	1530	500	PMD181530500H				
28	1530	500	PMD281530500H				

Aufpreis Hahnlochbohrung

Durchmesser 35mm (Standard für handelsübliche Armaturen)

Hahnlochbohrung separat bestellen.

Bestellbeispiel: PVSHHBOHR1-____ (Bohrmitte von rechts in mm / Bohrmitte von Hinterkante in mm)

Für Doppelwaschplatz bitte 2 Hahnlochbohrungen bestellen

Bitte Skizze für Hahnlochposition beifügen!

Höhe	Breite	Tiefe	Artikel-Nr.	Aufteilung Breite	PG 1	PG 2	PG 3
-			PVSHHBOHR1				

Mineralmarmor-Doppelwaschtisch

Weiß (w)
mit 2 Armaturbohrungen und
2x integriertem Überlauf

Schwarze Überlaufrosetten (ZDVROS03) optional im Zubehör bestellbar!

Push-to-Open-Abflussgarnitur optional bestellbar.

Details siehe Kapitel Zubehör!



Höhe	Breite	Tiefe	Artikel-Nr.	Aufteilung Breite	PG 1	PG 2	PG 3
20	1530	500	MMDWT 54-1530				

Solid Surface Doppelwaschtisch

Weiß Matt (02)
mit 2 Armaturbohrungen und
2x integriertem Überlauf

Schwarze Überlaufrosetten (ZDVROS03) optional im Zubehör bestellbar!



Höhe	Breite	Tiefe	Artikel-Nr.	Aufteilung Breite	PG 1	PG 2	PG 3
20	1530	500	BMD015F15302				



Krion-Doppelwaschtisch
 Weiß (w) matt
 mit Armaturbohrung
 inkl. Clou-Überlaufsystem

Schwarze Abdeckung für Clou-Ablaufgarnitur (ZDVCLOUS)
 optional im Zubehör bestellbar!

Höhe	Breite	Tiefe	Artikel-Nr.	Aufteilung Breite	PG 1	PG 2	PG 3
9	1530	498	KDWT 54-1530				

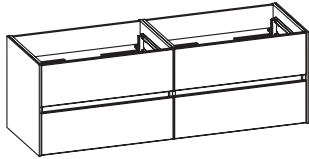

Waschtischunterschrank
 4 Auszüge, Kosmetikeinsätze in den oberen Auszügen

Höhe	Breite	Tiefe	Artikel-Nr.	Aufteilung Breite	PG 1	PG 2	PG 3
512	1520	493	6010-WTUSL 08				

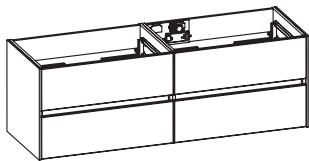

Waschtischunterschrank
 inkl. LED-Profil mit Bewegungssensor für Griffugen
 4 Auszüge, Kosmetikeinsätze in den oberen Auszügen

Sensorschalter (ZCS008E) optional bestellbar zur Steuerung von LEDplus
 (Farbtemperaturwechsel) bei Waschtischunterschrank!

12V
1504LM
13,0W
2900-6400K

Höhe	Breite	Tiefe	Artikel-Nr.	Aufteilung Breite	PG 1	PG 2	PG 3
512	1520	493	6010-WTUSLB 08				
-	-	-	ZCS008E				

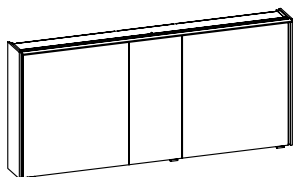

Spiegelschrank

inkl. LED-Lichtkranz
 3 Drehtüren, einfach verspiegelt, 6 Glaseinlegeböden
 Schalter/Steckdose
 Anschlag von links: R L L

12V
 1780-1860LM
 14,5W
 3000-6500K

Sensorschalter (ZCS005E) optional bestellbar zur Steuerung von LEDplus
 (Farbtemperaturwechsel bei Spiegelschränken)

Waschplatzbeleuchtung ZWP00435E optional bestellbar! (2 Stück)
Details siehe Kapitel Beleuchtung!

Höhe	Breite	Tiefe	Artikel-Nr.	Aufteilung Breite	PG 1	PG 2	PG 3
709	1540	176	6010-SPS 06	600/300/600			
-			ZCS005E				
-	350		ZWP00435E				

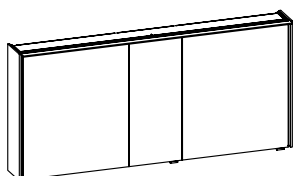

Spiegelschrank

inkl. LED-Lichtkranz
 inkl. LED-Profil (rechts und links)
 3 Drehtüren, einfach verspiegelt, 6 Glaseinlegeböden
 Schalter/Steckdose
 Anschlag von links: R L L

12V
 3184-3310LM
 27,1W
 2900-6500K

Sensorschalter (ZCS005E) optional bestellbar zur Steuerung von LEDplus
 (Farbtemperaturwechsel bei Spiegelschränken)

Waschplatzbeleuchtung ZWP00335E optional bestellbar! (2 Stück)
Details siehe Kapitel Beleuchtung!

Höhe	Breite	Tiefe	Artikel-Nr.	Aufteilung Breite	PG 1	PG 2	PG 3
709	1540	176	6010-SPSB 06	600/300/600			
-			ZCS005E				
-	350		ZWP00335E				

Hier bieten wir eine große Auswahl an Formen und Größen namhafter und bewährter Hersteller. Waschtisch-Artikel ohne Armatur.



Keramik-Aufsatzbecken

Weiß Glanz (01)
ohne Armaturbohrung
inkl. Zwangsablauf

Bitte Hahnlochbohrung bei Bedarf separat bestellen.

Bitte 2 Stück bestellen

Höhe	Breite	Tiefe	Artikel-Nr.	Aufteilung Breite	PG 1	PG 2	PG 3
120	360	360	BAECM03CL127701				



Keramik-Aufsatzbecken

Weiß Glanz
mit Armaturbohrung und integriertem Überlauf

Schwarze Überlaufrosetten (ZDVROS01) optional im Zubehör bestellbar!

Bitte 2 Stück bestellen

Höhe	Breite	Tiefe	Artikel-Nr.	Aufteilung Breite	PG 1	PG 2	PG 3
125	600	420	BAETU1007920001				



Keramik-Aufsatzbecken

Schwarz Matt
mit Armaturbohrung und integriertem Überlauf

Schwarze Überlaufrosetten (ZDVROS01) optional im Zubehör bestellbar!

Bitte 2 Stück bestellen

Höhe	Breite	Tiefe	Artikel-Nr.	Aufteilung Breite	PG 1	PG 2	PG 3
125	600	420	BAETU090792000				



Solid Surface-Aufsatzbecken

Weiß Matt
ohne Armaturbohrung
inkl. Zwangsablauf

Bitte Hahnlochbohrung bei Bedarf separat bestellen.

Bitte 2 Stück bestellen

Höhe	Breite	Tiefe	Artikel-Nr.	Aufteilung Breite	PG 1	PG 2	PG 3
125	480	380	BAEN003M08010A				



Duratek-Aufsatzbecken

Weiß Matt (02)
mit Armaturbohrung
inkl. Zwangsablauf

Bitte 2 Stück bestellen

Höhe	Breite	Tiefe	Artikel-Nr.	Aufteilung Breite	PG 1	PG 2	PG 3
120	600	400	BAEEL0160002				



Duratek-Aufsatzbecken

Schwarz Matt (11)
mit Armaturbohrung
inkl. Zwangsablauf

Bitte 2 Stück bestellen

Höhe	Breite	Tiefe	Artikel-Nr.	Aufteilung Breite	PG 1	PG 2	PG 3
120	600	400	BAEEL0160011				



Waschtischplatte

Verbundplatte mit Schichtstoff belegt
inkl. 2 Auschnitte für 2 im Katalog abgebildete Aufsatzbecken
inkl. Metalltraverse

Bitte Dekor angeben!

Armaturbohrung (PVSHHBOHR1) optional einsetzbar zu:

BAECM03CL127701, BAEN003M08010A

Bitte 2 Stück bestellen

Höhe	Breite	Tiefe	Artikel-Nr.	Aufteilung Breite	PG 1	PG 2	PG 3
18	1830	500	PMD181830500H				
28	1830	500	PMD281830500H				

Aufpreis Hahnlochbohrung

Durchmesser 35mm (Standard für handelsübliche Armaturen)

Hahnlochbohrung separat bestellen.

Bestellbeispiel: PVSHHBOHR1-____ (Bohrmitte von rechts in mm / Bohrmitte von Hinterkante in mm)

Für Doppelwaschplatz bitte 2 Hahnlochbohrungen bestellen

Bitte Skizze für Hahnlochposition beifügen!

Höhe	Breite	Tiefe	Artikel-Nr.	Aufteilung Breite	PG 1	PG 2	PG 3
-			PVSHHBOHR1				



Mineralmarmor-Doppelwaschtisch

Weiß (w)
mit 2 Armaturbohrungen und
2x integriertem Überlauf

Schwarze Überlaufrosetten (ZDVROS03) optional im Zubehör bestellbar!

Höhe	Breite	Tiefe	Artikel-Nr.	Aufteilung Breite	PG 1	PG 2	PG 3
20	1830	500	MMDWT 54-1830				

Solid Surface Doppelwaschtisch

Weiß Matt (02)
mit 2 Armaturbohrungen und
2x integriertem Überlauf

Schwarze Überlaufrosetten (ZDVROS03) optional im Zubehör bestellbar!



Höhe	Breite	Tiefe	Artikel-Nr.	Aufteilung Breite	PG 1	PG 2	PG 3
20	1830	500	BMD015F18302				



Krion-Doppelwaschtisch
 Weiß (w) matt
 mit Armaturbohrung
 inkl. Clou-Überlaufsystem

Schwarze Abdeckung für Clou-Ablaufgarnitur (ZDVCLOUS)
 optional im Zubehör bestellbar!

Höhe	Breite	Tiefe	Artikel-Nr.	Aufteilung Breite	PG 1	PG 2	PG 3
9	1830	498	KDWT 54-1830				

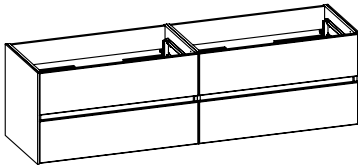

Waschtischunterschrank
 4 Auszüge, Kosmetikeinsätze in den oberen Auszügen

Höhe	Breite	Tiefe	Artikel-Nr.	Aufteilung Breite	PG 1	PG 2	PG 3
512	1820	493	6010-WTUSL 09				

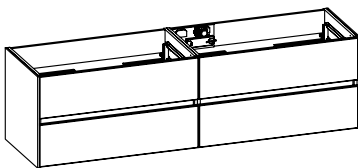

Waschtischunterschrank
 inkl. LED-Profil mit Bewegungssensor für Griffugen
 4 Auszüge, Kosmetikeinsätze in den oberen Auszügen

Sensorschalter (ZCS008E) optional bestellbar zur Steuerung von LEDplus (Farbtemperaturwechsel) bei Waschtischunterschrank!

12V
1826LM
15,4W
2900-6400K

Höhe	Breite	Tiefe	Artikel-Nr.	Aufteilung Breite	PG 1	PG 2	PG 3
512	1820	493	6010-WTUSLB 09				
-			ZCS008E				

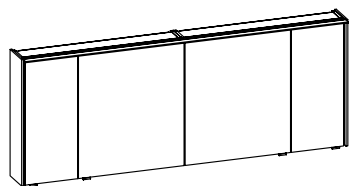

Spiegelschrank

inkl. LED-Lichtkranz
 4 Drehtüren, einfach verspiegelt, 8 Glaseinlegeböden
 Schalter/Steckdose
 Anschlag von links: R R L L

12V
 2080-2200LM
 17,5W
 3000-6500K

Sensorschalter (ZCS005E) optional bestellbar zur Steuerung von LEDplus
 (Farbtemperaturwechsel bei Spiegelschränken)

Waschplatzbeleuchtung ZWP00265E optional bestellbar! (2 Stück)
Details siehe Kapitel Beleuchtung!

Höhe	Breite	Tiefe	Artikel-Nr.	Aufteilung Breite	PG 1	PG 2	PG 3
709	1840	176	6010-SPS 07	300/600/600/300			
-			ZCS005E				
-	650		ZWP00265E				

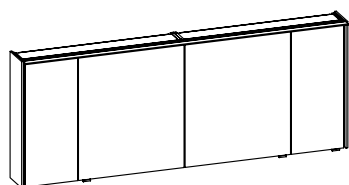

Spiegelschrank

inkl. LED-Lichtkranz
 inkl. LED-Profil (rechts und links)
 4 Drehtüren, einfach verspiegelt, 8 Glaseinlegeböden
 Schalter/Steckdose
 Anschlag von links: R R L L

12V
 3424-3650LM
 30,1W
 2900-6500K

Sensorschalter (ZCS005E) optional bestellbar zur Steuerung von LEDplus
 (Farbtemperaturwechsel bei Spiegelschränken)

Waschplatzbeleuchtung ZWP00165E optional bestellbar! (2 Stück)
Details siehe Kapitel Beleuchtung!

Höhe	Breite	Tiefe	Artikel-Nr.	Aufteilung Breite	PG 1	PG 2	PG 3
709	1840	176	6010-SPSB 07	300/600/600/300			
-			ZCS005E				
-	650		ZWP00165E				

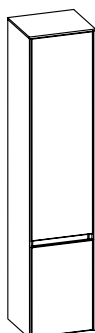

Hochschrank

2 Drehtüren, 4 Glaseinlegeböden
inkl. Abdeckplatte und Stollen (10 mm) im Korpusdekor

Bitte Türanschlag links (L), rechts (R) angeben!

Höhe	Breite	Tiefe	Artikel-Nr.		Aufteilung Höhe	PG 1	PG 2	PG 3
1690	370	330	6010-HS 01	L/R	1140/510			

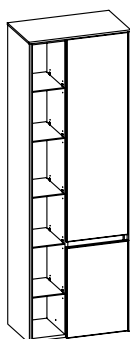

Hochschrank

2 Drehtüren, 4 Glaseinlegeböden, 1 offenes Regal (5 Glaseinlegeböden)
inkl. Abdeckplatte und Stollen (10 mm) im Korpusdekor
Abb. zeigt rechts

Achtung: Das offene Regal befindet sich immer auf der gegenüberliegenden Seite vom Türanschlag!

Bitte Türanschlag links (L), rechts (R) angeben!

Höhe	Breite	Tiefe	Artikel-Nr.		Aufteilung Höhe	PG 1	PG 2	PG 3
1690	570	330	6010-HSR 01	L/R	1140/510			

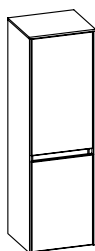

Midischrank

2 Drehtüren, 3 Glaseinlegeböden
inkl. Abdeckplatte und Stollen (10 mm) im Korpusdekor

Bitte Türanschlag links (L), rechts (R) angeben!

Höhe	Breite	Tiefe	Artikel-Nr.		Aufteilung Höhe	PG 1	PG 2	PG 3
1210	370	330	6010-MS 01	L/R	660/510			

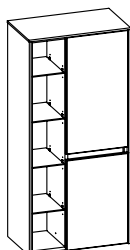

Midischrank

2 Drehtüren, 3 Glaseinlegeböden, 1 offenes Regal (4 Glaseinlegeböden)
inkl. Abdeckplatte und Stollen (10 mm) im Korpusdekor
Abb. zeigt rechts

Achtung: Das offene Regal befindet sich immer auf der gegenüberliegenden Seite vom Türanschlag!

Bitte Türanschlag links (L), rechts (R) angeben!

Höhe	Breite	Tiefe	Artikel-Nr.		Aufteilung Höhe	PG 1	PG 2	PG 3
1210	570	330	6010-MSR 01	L/R	660/510			

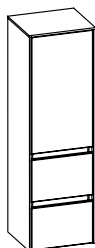

Midischrank

1 Drehtür, 2 Glaseinlegeböden, 2 Auszüge
inkl. Abdeckplatte und Stollen (10 mm) im Korpusdekor

Bitte Türanschlag links (L), rechts (R) angeben!

Höhe	Breite	Tiefe	Artikel-Nr.		Aufteilung Höhe	PG 1	PG 2	PG 3
1210	370	330	6010-MS 02	L/R	660/240/240			

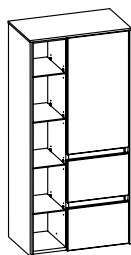

Midischrank

1 Drehtür, 2 Glaseinlegeböden, 2 Auszüge, 1 offenes Regal (4 Glaseinlegeböden)
inkl. Abdeckplatte und Stollen (10 mm) im Korpusdekor
Abb. zeigt rechts

Achtung: Das offene Regal befindet sich immer auf der gegenüberliegenden Seite vom Türanschlag!

Bitte Türanschlag links (L), rechts (R) angeben!

Höhe	Breite	Tiefe	Artikel-Nr.		Aufteilung Höhe	PG 1	PG 2	PG 3
1210	570	330	6010-MSR 02	L/R	660/240/240			

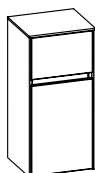

Unterschrank

1 Auszug, 1 Drehtür, 1 Glaseinlegeboden
inkl. Abdeckplatte und Stollen (10 mm) im Korpusdekor

Bitte Türanschlag links (L), rechts (R) angeben!

Höhe	Breite	Tiefe	Artikel-Nr.		Aufteilung Höhe	PG 1	PG 2	PG 3
790	370	330	6010-HB 01	L/R	240/510			



Unterschrank

1 Auszug, 1 Drehtür, 1 Glaseinlegeboden, 1 offenes Regal (2 Glaseinlegeböden)
inkl. Abdeckplatte und Stollen (10 mm) im Korpusdekor
Abb. zeigt rechts

Achtung: Das offene Regal befindet sich immer auf der gegenüberliegenden Seite vom Türanschlag!

Bitte Türanschlag links (L), rechts (R) angeben!

Höhe	Breite	Tiefe	Artikel-Nr.		Aufteilung Höhe	PG 1	PG 2	PG 3
790	570	330	6010-HBR 01	L/R	240/510			

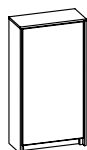

Hängeschrank

1 Drehtür, 2 Glaseinlegeböden
inkl. Abdeckplatte und Stollen (10 mm) im Korpusdekor

Bitte Türanschlag links (L), rechts (R) angeben!

Höhe	Breite	Tiefe	Artikel-Nr.		Aufteilung Höhe	PG 1	PG 2	PG 3
710	370	170	6010-WS 01	L/R				

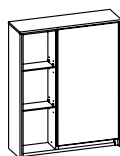

Hängeschrank







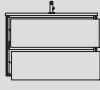

1 Drehtür, 2 Glaseinlegeböden, 1 offenes Regal (2 Glaseinlegeböden)
inkl. Abdeckplatte und Stollen (10 mm) im Korpusdekor
Abb. zeigt rechts

Achtung: Das offene Regal befindet sich immer auf der gegenüberliegenden Seite vom Türanschlag!

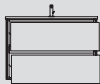
Bitte Türanschlag links (L), rechts (R) angeben!

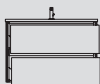
Höhe	Breite	Tiefe	Artikel-Nr.		Aufteilung Höhe	PG 1	PG 2	PG 3
710	570	170	6010-WSR 01	L/R				

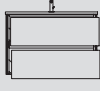
Kombinationsbeispiele

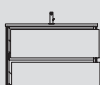
Waschtisch 780 mm				Waschtisch 1130 mm			
		Punkte				Punkte	
1.2		PG 1	PG 2				
	6010-SPS 01 MMWT 54-780 6010-WTUSL 01	1015 750 1335	1015 750 1430				
		3100	3195				
1.3		PG 1	PG 2				
	6010-SPS 01 MMWT 54-780 6010-WTUSL 01	1015 750 1335	1015 750 1430				
		3100	3195				
1.4		PG 1	PG 2				
	6010-SPS 02 MMWT 54-780 6010-WTUSL 01	1290 750 1335	1290 750 1430				
		3375	3470				
2.4		PG 1	PG 2				
	6010-SPS 03 MMWT 54-1130-L 6010-WTUSL 02	1405 915 2300	1405 915 2445				
		4620	4765				
1.5		PG 1	PG 2				
	6010-SPS 02 MMWT 54-780 6010-WTUSL 01	1290 750 1335	1290 750 1430				
							

Hier bieten wir Ihnen eine große Auswahl an Formen und Größen von namhaften und bewährten Waschtisch-Herstellern an.

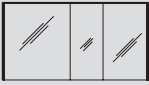
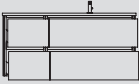
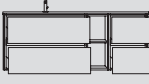

Alle Leuchten/elektrischen Komponenten dürfen nur in Kombination mit Produkten des Kataloges betrieben werden!

Kombinationsbeispiele

Waschtisch 1130 mm				Waschtisch 1330 mm			
3.4	Punkte	Punkte		4.4	Punkte		
		PG 1	PG 2		PG 1	PG 2	
	6010-SPS 03	1405	1405		6010-SPS 04	1595	1595
	MMWT 54-1130-R	915	915		MMWT 54-1330-L	1000	1000
	6010-WTUSL 03	2300	2445		6010-WTUSL 04	2810	2965
							
		4620	4765			5405	5560

Hier bieten wir Ihnen eine große Auswahl an Formen und Größen von namhaften und bewährten Waschtisch-Herstellern an.

Kombinationsbeispiele

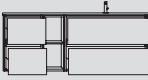
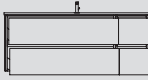
Waschtisch 1330 mm				Waschtisch 1330 mm			
		Punkte				Punkte	
5.4		PG 1	PG 2	6.4		PG 1	PG 2
	6010-SPS 04	1595	1595		6010-SPS 05	1540	1540
	MMWT 54-1330-R	1000	1000		MMWT 54-1330-M	1000	1000
	6010-WTUSL 05	2810	2965		6010-WTUSL 06	2395	2560
		5405	5560			4935	5100

Hier bieten wir Ihnen eine große Auswahl an Formen und Größen von namhaften und bewährten Waschtisch-Herstellern an.

Kombinationsbeispiele

Waschtisch 1330 mm

7.4		Punkte	
		PG 1	PG 2
	6010-SPS 05	1540	1540
	MMWT 54-1330-M	1000	1000
	6010-WTUSL 07	2395	2560
		4935	5100

Waschtisch 1530 mm

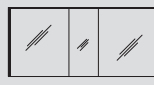
8.4		Punkte	
		PG 1	PG 2
	6010-SPS 06	1715	1715
	MMDWT 54-1530	1260	1260
	6010-WTUSL 08	2440	2630
		5415	5605

Hier bieten wir Ihnen eine große Auswahl an Formen und Größen von namhaften und bewährten Waschtisch-Herstellern an.

Kombinationsbeispiele

Waschtisch 1830 mm

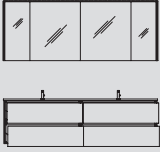
		Punkte	
9.4		PG 1	PG 2
	6010-SPS 07	2330	2330
	MMDWT 54-1830	1340	1340
	6010-WTUSL 09	2525	2765
		6195	6435

Hier bieten wir Ihnen eine große Auswahl an Formen und Größen von namhaften und bewährten Waschtisch-Herstellern an.