

Möbel LETZ

Finden und Wohlfühlen



Typenplan

MR 9420 von Musterring - Polstersofa links naturel

Wichtiger Hinweis für Sie

Etwaige Hinweise des Herstellers in dieser Produktinformation, die sich auf die Gewährleistung beziehen, haben für Sie keinerlei Bindungswirkung und können von Ihnen ignoriert werden. Ihre gesetzlichen Gewährleistungsrechte als Verbraucher uns gegenüber, als Ihrem Verkäufer, werden dadurch in keiner Weise berührt oder eingeschränkt. Sie können sich wegen aller Mängel jederzeit an uns wenden. Darüber hinaus gehende Herstellergarantien bleiben natürlich unberührt. Dieser Artikel wird hergestellt von Musterring International Josef Höner GmbH & Co. KG, Hauptstraße 134 - 140, 33378 Rheda-Wiedenbrück, Deutschland

Möbel Letz GmbH
Am Gewerbepark 11
06895 Zahna-Elster

Tel.: 035383 - 6018 50

Fax.: 035383 - 6018 17

Musterring

MR 9420
TYPENLISTE



du
bist
zuhause_

gültig ab 01.04.2026

- Produktveränderungen und Qualitätsverbesserungen im Sinne des technischen Fortschrittes oder zum Erhalt der Lieferfähigkeit (Form/Farbe/Funktion usw.) bzw. die Korrektur von irrtümlichen Angaben behalten wir uns vor.



Musterring



Musterring

dein Partner für ein Zuhause,
das so einzigartig ist wie du selbst

Für alle größeren Programme sind Prospekte erhältlich, für komplexe Programme hält Musterring detaillierte Montageanleitungen bereit. Auch der Blick ins Internet lohnt sich: Unter www.musterring.com findet sich eine Fülle an hilfreichen Informationen.



Unser Service

Wir wollen, dass dein Zuhause perfekt wird. Deshalb sind wir am Servicetelefon und an 550 Standorten weltweit für dich da. Und unser CAD-Planungsservice hilft dir gern bei deiner Wunschrichtung.



Unsere Nachhaltigkeit

Wir übernehmen Verantwortung: für dich, für uns, für unseren Planeten. Deshalb setzen wir auf ressourceneffiziente Produktionsmethoden ohne lange Lieferketten und Lagerhaltung.

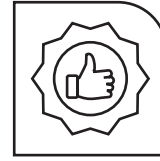

Unsere Qualität

Wer sich einmal sein Lieblings-Zuhause eingerichtet hat, der möchte es möglichst lang genießen. Hier kommt unsere Leidenschaft für Qualität ins Spiel: Wir prüfen unsere Produkte ausgiebig, bevor wir sie dir anbieten. Das verbrieft wir mit dem Musterring Garantiezertifikat und einer Garantie von 5 Jahren.

Du hast Fragen zu Kollektion oder Qualität?

Du benötigst Stoffmuster oder Info-Materialien?

Unser Service hilft gerne weiter:

Telefon:
+49 (0)5242 592260
E-Mail:
service@musterring.de

Du erreichst uns montags bis freitags, 8:00–17:00 Uhr



Deine Individualität

Wir finden, ein Zuhause sollte man ganz nach seinen Vorstellungen gestalten können. Dafür steht dir bei uns eine ganze Welt an Farben, Formen und Materialien zur Verfügung. Werde zum Designer deines eigenen Wohn-Ichs.



Deine Möbelpflege

Wir möchten, dass du lange Freude an deinen Möbeln hast. Deshalb halten wir unter www.musterring-care.com eine große Auswahl an Pflegemitteln bereit – alle dermatologisch getestet und gesundheitlich unbedenklich.



Musterring



Programm Besonderheiten, Programminformationen

Allgemeines

Modernes Modulprogramm, verbindet den flexiblen und modernen Look der Module mit konsequenter Maßarbeit und vollkommen individueller Konfiguration.

- Module auf Maß. Schritt für Schritt, in 10 cm-Schritten. Bis zu 4 m Breite konfigurierbar.
- Größere oder andere Kombinationsmöglichkeiten sind auf Anfrage möglich.
- 3 Sitzhöhen möglich: S/M/L.
- Wahl der Sitzverteilung: mehr schmale Sitze (+200BB200+) oder breitere Sitze (200BB200). Immer gleiche Sitzbreite.
- 3 Schaumqualitäten zur Auswahl: Viscotex, Dynaspring, Boxspring+.
- Modell zweifarbig erhältlich.
- Ziernaht Ton-in-Ton oder kontrastierend möglich (ohne Aufpreis).
- Kontrastierte Ziernaht nicht auf allen Stoffen möglich. Siehe Liste der Stoffe.
- Zier- und Armlehnkissen separat erhältlich.

Optionen

Folgende Optionen sind pro Modul mit Rückenlehne wählbar:

- E = Elegant: lose Kopfstütze zum Einstecken, wählbar pro Sitz. Standardmäßig sind die Rückenlehnen ohne Kopfstütze.
- S = Swing: manuell verstellbare Rückenlehne.
Mit Option Swing wird die Sitztiefe vergrößert, indem die Rückenlehne nach hinten verschoben wird.
- C = Chill: manueller Relax, Rückenlehne und Fußstütze manuell und synchron verstellbar.
Ausschließlich für Module Free und Free with Armrest Left/Right.
- R = Relax: manuell verstellbare Rückenlehne (s. Swing) und elektrisch verstellbare Fußstütze.
Rückenlehne und Fußstütze sind unabhängig voneinander verstellbar.
Ausschließlich für Module Free und Free with Armrest Left/Right.

Zweifarbige Modell

Zweifarbige nur Stoff/Stoff oder Leder/Leder. Kontrastierte Ziernaht nur auf Stoff 1 möglich (siehe Visualisierung).

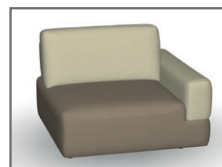
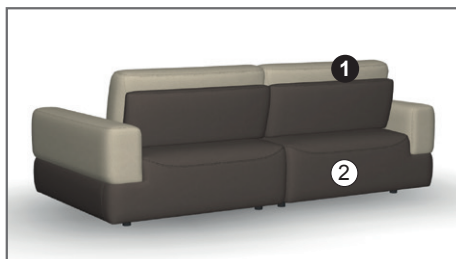
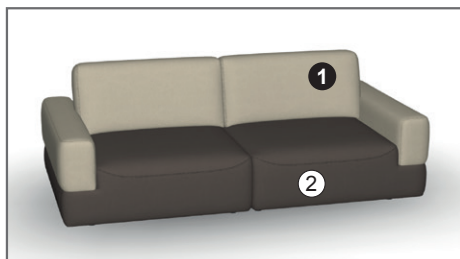

Zweifarbige –
Ziernaht Ton in
Ton

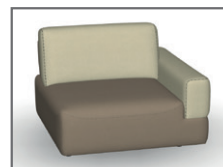

Ziernaht
kontrastierend
(nur auf Stoff 1)

3 Sitzqualitäten



VISCOTEX

Bioflex-Schaumkern 55kg/m³
mit viscoelastischer Schaumauflage
55 kg/m³.



DYNASPRING

Dauerhafter Sitzkomfort – durch Tests
zertifiziert. Einzigartige Kombination
aus Taschenfederkernmatte und
Qualitätsschaum:

- Stahlfedern mit einer Stärke
von 1,6 mm.
- Bioflex-Schaum mit einer Dichte
von 55kg/m³ weich.



BOXSPRING+ –

Dauerhafter Sitzkomfort - durch Tests
zertifiziert. Einzigartige Kombination
aus Taschenfederkernmatte und
Qualitätsschaum:

- Stahlfedern mit einer Stärke
von 1,8 mm.
- Bioflex-Schaum mit einer Dichte
von 55kg/m³ fest.

Verarbeitung von Leder und Stoff

Die Nahtaufteilung ist bei Stoff- oder Lederverarbeitungen unterschiedlich. In der Lederausführung entstehen zusätzliche Nähte.

Programmbesonderheiten, Programminformationen

2 Nahtvarianten, ohne Aufpreis

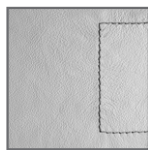

Ziernaht farblich passend zum Bezug (Ton in Ton) oder mit Kontrastfaden möglich (14 Farben zur Auswahl: white, creme, mocca, grege, chocolat, light grey, dark grey, black, marine, aubergine, passion, gold, eden, olive).

Wenn keine Angaben zur Wahl der Ziernaht vorliegen, wird automatisch Ton in Ton geliefert.

Die Kontrastnaht ist nicht auf allen Bezugsarten möglich (siehe Planungssoftware).

Abmessungen

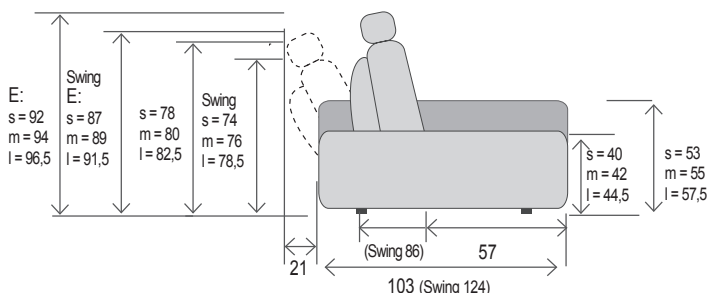

Querschnitt Standard

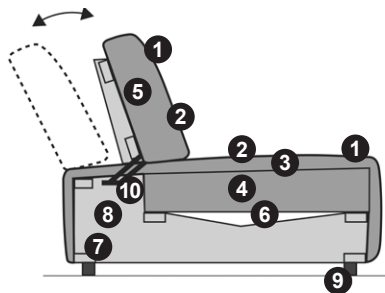

- ① Bezugsmaterial
- ② Wattepolsterung
- ③ Schaumpolsterung (Viscoschaum)
- ④ Schaumpolsterung (HR-Kaltschaum)
- ⑤ Schaumpolsterung Rücken
- ⑥ Nosag-Wellenfedern
- ⑦ Verstärkungstraversen in Buche massiv
- ⑧ Gestellseite in Multiplex oder E1-Spanplatte
- ⑨ FüÙe Kunststoff
- ⑩ Schwenkgelenk

Querschnitt Elegant (Kopfstütze)

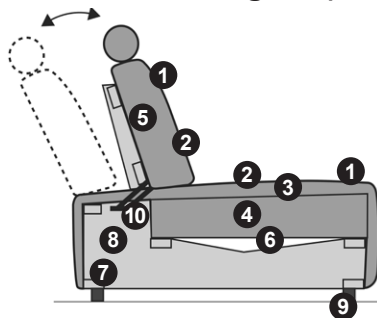

- ① Bezugsmaterial
- ② Wattepolsterung
- ③ Schaumpolsterung (Viscoschaum)
- ④ Schaumpolsterung (HR-Kaltschaum)
- ⑤ Schaumpolsterung Rücken
- ⑥ Nosag-Wellenfedern
- ⑦ Verstärkungstraversen in Buche massiv
- ⑧ Gestellseite in Multiplex oder E1-Spanplatte
- ⑨ FüÙe Kunststoff
- ⑩ Schwenkgelenk

Wellenbildung

Durch die unterschiedlichen Beschaffenheiten der Bezugsmaterialien und der verarbeiteten Polsterwatte neigt dieses leger verarbeitete Modell zur Wellenbildung. Unterstützt wird diese Entwicklung dadurch, dass Stoff und Leder sich unter Einfluss von Körperwärme, Körperfeuchtigkeit und Körpergewicht mehr oder minder dehnen und dadurch „Wellen“ bilden. Wellen, welche durch die Dehnungseigenschaften der verwendeten Stoffe, Leder oder aufgrund großer Polsterflächen entstehen, stellen keinen Sachmangel dar. Es handelt sich um einen natürlichen Vorgang, der als Charaktereigenschaft leger verarbeiteter Modelle zu sehen ist.

Label und spezieller Schutz : ÖKO-TEX, AQUACLEAN



Ein Großteil unserer Bezüge sind Öko-Tex-zertifiziert. Einige sind ebenfalls mit einem speziellen Anti-Flecken-Schutz versehen. Mehr Einzelheiten zu diesen Marken/Verfahren sind in der Rubrik „Unsere Marken-Partner“ im Konfigurator zu finden.

Kaschierung der Sitzflächen

Leder ist ein von Natur aus dehnbares Material mit einer Tendenz zur Faltenbildung. Dies besonders in den stark beanspruchten Bereichen – den Sitzflächen. Diese Faltenbildung ist ganz natürlich und unvermeidlich. Sie sind ein Merkmal des Naturmaterials Leder. Um diesen Effekt jedoch abzumildern, werden die Ledersitzflächen unserer Modelle auf besondere Weise behandelt und durch ein spezielles Verfahren verstärkt. Im Bereich der Sitzflächen wird das Leder mit einer Vlieskaschierung versehen. Da dieses Vlies weniger nachgibt als das Leder, mindert es die potenzielle Dehnbarkeit des Leders, wodurch weniger Falten entstehen.

Die warentypischen Produkteigenschaften sowie wichtige Hinweise zum Schutz deiner Fußböden entnehme bitte der Gebrauchs- und Pflegeanleitung (www.musterring.com). Für nutzungsbedingte Eindrücke oder Abriebspuren auf empfindlichen Böden wird keine Haftung übernommen.

Programm Besonderheiten, Programminformationen

Empfohlene Pflegesets (www.musterring-care.com):

- Stoffe (außer JAB): **3001** Textil- und Microfaser-Pflegeset
- JAB-Stoffe: Destilliertes Wasser
- Leder (Kenia, Trentino und Montana): **1001** Neuleder-Pflegeset 0-2 Jahre
- Leder (Kenia, Trentino und Montana): **1002** Leder-Pflegeset mit UV-Schutz ab 2 Jahre
- Leder (Kenia, Trentino und Montana): **1003** Leder-Reinigerset
- Leder (Togo): **2003** Leder-Pflegeset Vintage-/Rauleder

13:21 Donnerstag 28. Jan.
84% 19%

+ 10 cm

280 cm

- 10 cm

+ 10 cm

240 cm

- 10 cm

Abschluss links

FREE

offener Abschluss

BASIC

breite Armlehne

TERMINAL

offener Abschluss

Abschluss rechts

FREE

offener Abschluss

BASIC

breite Armlehne

TERMINAL

offener Abschluss

MODELL: MR 9420



TYP: 280BT240

00 (FAL70) - BEZUG 1: CAMINO ANGORA
 00 (FAL70) - BEZUG 2: CAMINO ANGORA
 00 (FAL70) - ZIERNAHT: TON IN TON
 01 (F70) - BEZUG 1: CAMINO ANGORA
 01 (F70) - BEZUG 2: CAMINO ANGORA
 ...and 7 more

00 (FAL70) - OPTIONEN: E
 01 (F70) - OPTIONEN: E
 02 (K) - OPTIONEN: E
 03 (TR120) - OPTIONEN: E
 OPTIONEN: 1E, 2E, 3E, 4E

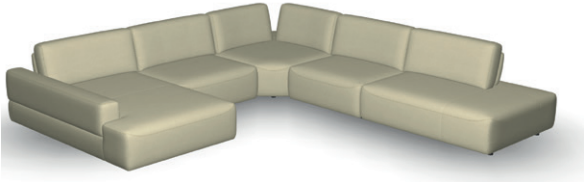

00 (FAL70) - SITZKOMFORT: VISCOTEX
 01 (F70) - SITZKOMFORT: VISCOTEX
 02 (K) - SITZKOMFORT: VISCOTEX
 03 (TR120) - SITZKOMFORT: VISCOTEX

Zusammenstellungen

	Best.-Nr. / Maße Beschreibung
  <p data-bbox="105 1010 456 1039">Abb. mit Modul Sitzbreite 87, PURE</p>	<p data-bbox="790 344 919 371">Vorschlag 1</p> <p data-bbox="790 376 943 403">bestehend aus:</p> <p data-bbox="790 407 930 434">315BT330 1L</p> <ul style="list-style-type: none"> <li data-bbox="790 430 1287 479">■ Longchair Modul Sitzbreite ca. 87 cm mit Rücken und Armlehne links (20 cm) <li data-bbox="790 474 1190 501">■ Modul Sitzbreite ca. 87 cm, mit Rücken <li data-bbox="790 497 1241 524">■ Modul Corner ca. 120/120 cm, mit 2 Rücken <li data-bbox="790 519 1190 546">■ Modul Sitzbreite ca. 85 cm, mit Rücken <li data-bbox="790 542 1331 591">■ Modul Terminal mit offenem Abschluss rechts, (Sitz/Rücken ca. 85 cm, offener Abschluss ca. 40 cm) <p data-bbox="790 595 1082 622">Sitzkomfort Viscotex 55 kg/m³</p> <p data-bbox="790 627 1238 676">Schenkelmaß ca. 315 x 330 cm, H 80, SH 42, T 103/171, ST 57 cm</p> <p data-bbox="790 694 938 721">Stoffgruppe 3</p> <p data-bbox="790 784 963 810">Gegen Aufpreis:</p> <ul style="list-style-type: none"> <li data-bbox="790 806 1321 855">■ Modul Sitzbreite ca. 87 cm, Pure, ohne Rückenlehne im Bezug JAB 0
	<p data-bbox="790 1263 919 1290">Vorschlag 2</p> <p data-bbox="790 1294 943 1321">bestehend aus:</p> <p data-bbox="790 1326 898 1352">BB300 3L</p> <ul style="list-style-type: none"> <li data-bbox="790 1348 1185 1397">■ Modul Sitzbreite ca. 87 cm mit Rücken und Armlehne links (20 cm) <li data-bbox="790 1393 1190 1420">■ Modul Sitzbreite ca. 87 cm, mit Rücken <li data-bbox="790 1415 1287 1464">■ Longchair Modul Sitzbreite ca. 87 cm mit Rücken und Armlehne rechts (20 cm) <p data-bbox="790 1469 1082 1496">Sitzkomfort Viscotex 55 kg/m³</p> <p data-bbox="790 1500 1238 1550">Schenkelmaß ca. 300 x 171 cm, H 80, SH 42, T 103/171, ST 57 cm</p> <p data-bbox="790 1568 938 1594">Stoffgruppe 4</p> <p data-bbox="790 1657 963 1684">Gegen Aufpreis:</p> <ul style="list-style-type: none"> <li data-bbox="790 1680 1241 1706">■ Elegant (E), lose Kopfstütze zum Einstecken <li data-bbox="790 1702 1222 1751">■ Relax (R), Rückenverstellung manuell und Fußstützenverstellung elektrisch <li data-bbox="790 1747 1182 1774">■ Swing (S), Rückenverstellung manuell

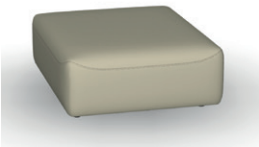

Module

* Maßangabe ohne Armlehne (Armlehne + 20 cm).

Modulprogramm											
Artikel	Best.-Nr.	Sitzbreite	Qualität	Stoff					JAB	Leder	
				1	2	3	4	5	0	KE/TT	MN/TG
FREE 	F	60 – 63 – 65 – 67 cm	Viscotex Dynaspring Boxspring+								
		70 – 73 – 75 – 77 cm	Viscotex Dynaspring Boxspring+								
		80 – 83 – 85 – 87 cm	Viscotex Dynaspring Boxspring+								
		90 – 93 – 95 – 97 cm	Viscotex Dynaspring Boxspring+								
		100 – 103 – 105 – 107 cm	Viscotex Dynaspring Boxspring+								
		110 – 115 – 120 cm	Viscotex Dynaspring Boxspring+								
FREE links/rechts mit Armlehne  	FAL/FAR	60 – 63 – 65 – 67 cm*	Viscotex Dynaspring Boxspring+								
		70 – 73 – 75 – 77 cm*	Viscotex Dynaspring Boxspring+								
		80 – 83 – 85 – 87 cm*	Viscotex Dynaspring Boxspring+								
		90 – 93 – 95 – 97 cm*	Viscotex Dynaspring Boxspring+								
		100 – 103 – 105 – 107 cm*	Viscotex Dynaspring Boxspring+								
		110 – 115 – 120 cm*	Viscotex Dynaspring Boxspring+								
PURE 	P	60 – 63 – 65 – 67 cm	Viscotex Dynaspring Boxspring+								
		70 – 73 – 75 – 77 cm	Viscotex Dynaspring Boxspring+								
		80 – 83 – 85 – 87 cm	Viscotex Dynaspring Boxspring+								
		90 – 93 – 95 – 97 cm	Viscotex Dynaspring Boxspring+								
		100 – 103 – 105 – 107 cm	Viscotex Dynaspring Boxspring+								
		110 – 115 – 120 cm	Viscotex Dynaspring Boxspring+								

Module

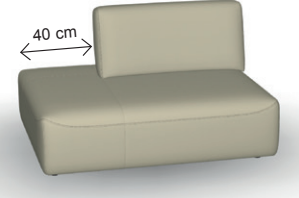
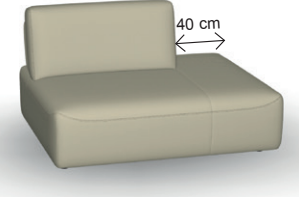
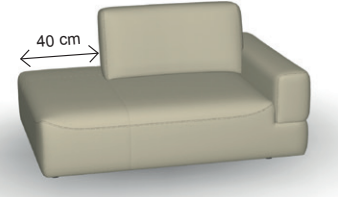
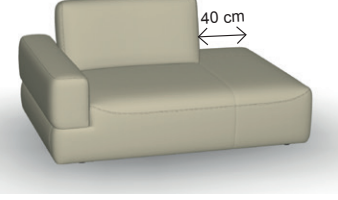
* Maßangabe ohne Armlehne (Armlehne + 20 cm).
 ** Im iPad unter der Rubrik „Optionen“ zu finden.



Modulprogramm											
Artikel	Best.-Nr.	Sitzbreite	Qualität	Stoff					JAB	Leder	
				1	2	3	4	5	0	KE/TT	MN/TG
TERMINAL links/rechts  	TL/TR	100 – 103 – 105 – 107 cm	Viscotex Dynaspring Boxspring+								
		110 – 113 – 115 – 117 cm	Viscotex Dynaspring Boxspring+								
		120 – 123 – 125 – 127 cm	Viscotex Dynaspring Boxspring+								
		130 – 133 – 135 – 137 cm	Viscotex Dynaspring Boxspring+								
		140 – 143 – 145 – 147 cm	Viscotex Dynaspring Boxspring+								
		150 – 155 – 160 cm	Viscotex Dynaspring Boxspring+								
TERMINAL links/rechts mit Armlehne  	TAL/TAR	100 – 103 – 105 – 107 cm*	Viscotex Dynaspring Boxspring+								
		110 – 113 – 115 – 117 cm*	Viscotex Dynaspring Boxspring+								
		120 – 123 – 125 – 127 cm*	Viscotex Dynaspring Boxspring+								
		130 – 133 – 135 – 137 cm*	Viscotex Dynaspring Boxspring+								
		140 – 143 – 145 – 147 cm*	Viscotex Dynaspring Boxspring+								
		150 – 155 – 160 cm*	Viscotex Dynaspring Boxspring+								
LONGCHAIR**  Gesamttiefe = ca. 171 cm (mit Option SWING = ca. 192 cm)	L	60 – 63 – 65 – 67 cm	Viscotex Dynaspring Boxspring+								
		70 – 73 – 75 – 77 cm	Viscotex Dynaspring Boxspring+								
		80 – 83 – 85 – 87 cm	Viscotex Dynaspring Boxspring+								
		90 – 93 – 95 – 97 cm	Viscotex Dynaspring Boxspring+								
		100 – 103 – 105 – 107 cm	Viscotex Dynaspring Boxspring+								
		110 – 115 – 120 cm	Viscotex Dynaspring Boxspring+								

Module



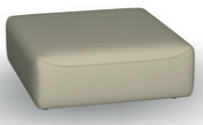
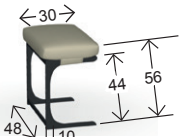

* Maßangabe ohne Armlehne (Armlehne + 20 cm).

** Im iPad unter der Rubrik „Optionen“ zu finden.

Modulprogramm

Artikel	Best.-Nr.	Sitzbreite	Qualität	Stoff					JAB	Leder		
				1	2	3	4	5	0	KE/TT	MN/TG	
LONGCHAIR links/rechts mit Armlehne**  Gesamttiefe = ca. 171 cm (mit Option SWING = ca. 192 cm)	LAL/LAR	60 – 63 – 65 – 67 cm*	Viscotex Dynaspring Boxspring+									
		70 – 73 – 75 – 77 cm*	Viscotex Dynaspring Boxspring+									
		80 – 83 – 85 – 87 cm*	Viscotex Dynaspring Boxspring+									
		90 – 93 – 95 – 97 cm*	Viscotex Dynaspring Boxspring+									
		100 – 103 – 105 – 107 cm*	Viscotex Dynaspring Boxspring+									
		110 – 115 – 120 cm*	Viscotex Dynaspring Boxspring+									
CORNER 	K	120 x 120 cm	Viscotex Dynaspring Boxspring+									
CORNER PURE 	KP	120 x 120 cm	Viscotex Dynaspring Boxspring+									
HOCKER 	X	60 cm	Viscotex Dynaspring Boxspring+									
		70 cm	Viscotex Dynaspring Boxspring+									
		80 cm	Viscotex Dynaspring Boxspring+									
		90 cm	Viscotex Dynaspring Boxspring+									
		100 cm	Viscotex Dynaspring Boxspring+									
		110/120 cm	Viscotex Dynaspring Boxspring+									
BAR/COOL 	BAR/COOL		Tisch Kissen									

Module

Optionen											
Artikel	Best.-Nr.	Sitzbreite	Qualität	Stoff					JAB	Leder	
				1	2	3	4	5	0	KE/TT	MN/TG
	E	ca. 52 cm (für Sitzbreiten 60 cm bis 77 cm) ca. 72 cm (für Sitzbreiten 80 cm bis 97 cm) ca. 92 cm (für Sitzbreiten ab 100 cm)									
CHILL  Manueller Relax, Rückenlehne und Fußstütze manuell und synchron verstellbar. Ausschließlich für Module FREE und FREE mit Armlehne links/rechts.	CHILL	Sind in allen Sitzbreiten erhältlich.									
RELAX  Manuell verstellbare Rückenlehne (siehe Swing) und elektrisch verstellbare Fußstütze. Rückenlehne und Fußstütze sind unabhängig voneinander verstellbar. Ausschließlich für Module FREE und FREE mit Armlehne links/rechts.	RELAX	Sind in allen Sitzbreiten erhältlich.									
SWING 	SWING	Sind in allen Sitzbreiten erhältlich.									
	AKKU	Ausschließlich erhältlich für Module mit Option Relax 1 Aufpreis je Modul									

LEGENDE SESSEL/SOFA Typ

F	Free, Modul mit Rückenlehne (ohne Armlehne)
FAL/FAR	Free, Modul mit Rückenlehne und Armlehne links/rechts
P	Pure, Modul ohne Rückenlehne (ohne Armlehne)
TL/TR	Terminal, Modul mit Rücken und offenem Abschluss links/rechts (ohne Armlehne)
TLA/TRA	Terminal, Modul mit Rücken und offenem Abschluss links/rechts und Armlehne links/rechts
K	Corner, Eck-Modul mit Rückenlehnen
KP	Corner Pure, Eck-Modul ohne Rückenlehne
L	Longchair, Longchair-Modul mit Rückenlehne (ohne Armlehne)
LLA/LRA	Longchair, Longchair-Modul mit Rückenlehne und Armlehne links/rechts
X	maXi Hocker

Bilder





Musterring

Musterring International
Josef Höner GmbH & Co. KG
Hauptstr. 134-140
33378 Rheda-Wiedenbrück

- Tel.: +49 (0)5242 592-01
- E-Mail: service@musterring.de
- Web / Blog: www.musterring.com
- Instagram: www.instagram.com/Musterring
- Facebook: www.facebook.com/Musterring