

Möbel LETZ

Finden und Wohlfühlen



Typenplan

Amaya von SCHÖNER WOHNEN - Barschrank in Eiche milk

Wichtiger Hinweis für Sie

Etwaige Hinweise des Herstellers in dieser Produktinformation, die sich auf die Gewährleistung beziehen, haben für Sie keinerlei Bindungswirkung und können von Ihnen ignoriert werden. Ihre gesetzlichen Gewährleistungsrechte als Verbraucher uns gegenüber, als Ihrem Verkäufer, werden dadurch in keiner Weise berührt oder eingeschränkt. Sie können sich wegen aller Mängel jederzeit an uns wenden. Darüber hinaus gehende Herstellergarantien bleiben natürlich unberührt. Dieser Artikel wird hergestellt von Schöner Wohnen, , , Deutschland

Möbel Letz GmbH
Am Gewerbepark 11
06895 Zahna-Elster

Tel.: 035383 - 6018 50

Fax.: 035383 - 6018 17

SCHÖNER WOHNEN

KOLLEKTION

TYPENLISTE

AMAYA

Gültig ab 11/24



AMAYA

AMAYA - das Design

Amaya ist ein Programm, bei dem man wirklich von einer klaren Linienführung sprechen kann. Einzeltypen und logische Kombinationen für jeden Einsatzbereich. Fronten und Paneele mit geriffelter Optik, die in die Vertikale wachsen, verbinden wie auch strukturieren gleichermaßen und werden durch gezielten Einsatz von Licht zum stimmungsvollen Tiefenspiel. Eine weitere gesichtsgebende Besonderheit ist die feine Rahmentür mit teilweise geschlossenen Elementen, welche die Vertikalen unterbricht und in die Horizontale läuft. Bei Wohnwänden verlängert sich diese Optik zum Beispiel in ein TV-Lowboard. Bei Einzelmöbeln kann je nach Bedarf zwischen stauraumorientierten geschlossenen Typen und geöffneten Vitrinenflächen gewählt werden. Neben der klaren Formensprache und den ansprechenden Architekturen spielen Farben und Materialität eine zentrale Rolle. So kann von schlichter Eleganz bis hin zu auffälligen Einzeltypen jeder Wunsch erfüllt werden. Die hochwertigen Lackflächen lassen sich wahlweise mit Echtholz furnieren und bringen Natürlichkeit ins Wohnzimmer.

AMAYA - das System

- 8 Höhen, 9 Breiten, 2 Tiefen (siehe technische Hinweise)
- die Korpusse sind innen wie außen komplett lackiert bzw. furniert
- stumpf verleimter Korpus
- die Fronten sind vorschlagend
- Blende bei Alurahmentüren immer in Rahmenfarbe
- Standversion mit Drehfuß oder Doppelfuß oder hängend
- 3 verschiedene Abdeckblattvarianten:
 - 10 mm lackiert oder furniert sowie
 - 6 mm Glas lackiert oder gefrostet lackiert
- Griffvariante: Pushbeschlag

AMAYA - die Furnierung

Fronten bis zu einer Höhe von 3 Rastern sind serienmäßig waagrecht furniert, höhere Fronten werden senkrecht furniert.

AMAYA - Technische Hinweise

Höhen	
Raster	Korpushöhe in cm zzgl. Drehfüße (1,8 cm) + Abdeckblatt (0,6 / 1,0 cm)
5,5	= 198
4	= 144
3,5	= 126
3	= 108
2,5	= 90
2	= 72
1,5	= 54
1	= 36 (Unterteil)
Standardfuß 1,8 cm	

Tiefen	35-er	45-er
Korpus	32,6 cm	42,6 cm
Einlegeboden	30,0 cm	40,0 cm
Einlegeboden hinter Klappe	24,0 cm	34,0 cm
Glas-Einlegeboden	29,5 cm	39,5 cm
Lichte Tiefe	30,6 cm	40,6 cm
Abdeckblatt	35,0 cm	45,0 cm

Breiten	40	50	60	80	100	120	140	160	180
Außenmaß	40,0 cm	50,0 cm	60,0 cm	80,0 cm	100,0 cm	120,0 cm	140,0 cm	160,0 cm	160,0 cm
Innenmaß	36,2 cm	46,2 cm	56,2 cm	76,2 cm	96,2 cm	116,2 cm	-	-	-
bei Mittelseite	-	-	-	-	2x 46,2 cm	2x 56,2 cm	2x 66,2 cm	2x 76,2 cm	2x 86,2 cm
Maximale Länge Abdeckblatt 1,0 cm:				320 cm					
Maximale Länge Glasabdeckblatt 0,6 cm:				300 cm					

Kabelmanagement für Medienelemente

Einzelement

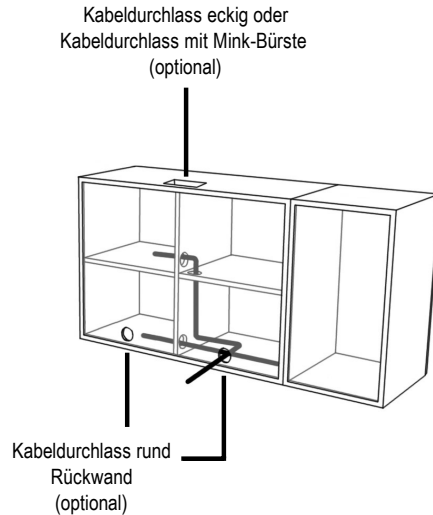

Kabel kann hinter dem verkürzten untersten Schubkasten geführt werden.

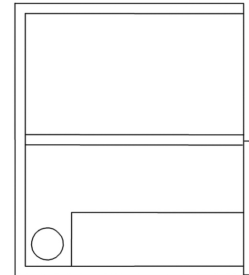

Seitenansicht

Die Verkabelung der Geräte erfolgt im hinteren unteren Korpusbereich. Sämtliche Kabeldurchlässe im Korpus sind standardmäßig vorhanden. Kabeldurchlässe nach außen sind optional zusätzlich bestellbar.

Kabeldurchlass rund



(Ø 60 mm alufarbig)
Bitte Position wie oben pro Element angeben.

z.B.: Kabeldurchlass rund Außenseite links.

Art.-Nr. 17810

Art.-Nr. 27813 für Glas- und Keramikabdeckblätter

Kabeldurchlass eckig

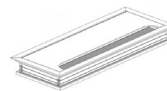

Kabeldurchlass rechteckig, alufarbig, für Korpus einschl. Abdeckblatt (Bei Korpusen mit Mittelseite sitzt der Kabeldurchlass mittig darüber.)
Fräsmaß: 7,2 x 15,2 cm

Art.-Nr. 77810

Art.-Nr. 77811 für Glas- und Keramikabdeckblätter

Korpusausschnitt mit Mink-Bürste

Korpusausschnitt 15 x 4 cm



Detailsicht von Korpusrückseite:



Art.-Nr. 77814 frei positionierbar (nicht möglich bei Glas- und Keramikabdeckblättern)

Nicht über eine Mittelseite planen!

Mindestabstand zur Korpusaußenseite 15 cm.

Art.-Nr. 77815 frei positionierbar für Glas- und Keramikabdeckblätter

Rückwandblende für Elemente mit einem 1/2 Raster oder 2/3 Raster Fach (maximale Breite 80 cm)



Rückwandblende mit Magnethalterung

Art.-Nr. 27841

Bitte zusätzlich zu den Soundelementen mitbestellen.

Bei Elementen mit mehreren Mittelseiten sind die Rückwandblenden für jedes Fach separat zu bestellen.

Die Rückwandblende mit Magnethalterung ist nur zum Verdecken von Kabeln, Mehrfachsteckern, Router etc. einsetzbar.

Draufsicht



Rückwandblenden

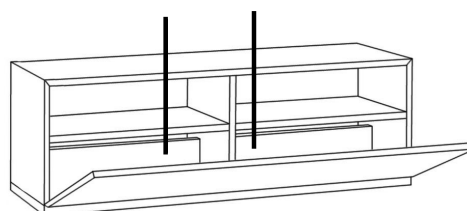

Die Verkabelung der Geräte kann von vorne mit magnetisch befestigten Blenden verdeckt werden.

AMAYA

Ausführungen

Furnier

103 Wildeiche
121 Eiche anthrazit
124 Wildeiche coffee
125 Kernbuche
127 Eiche milk
129 Eiche sahara
153 Eiche grau
158 Eiche canyon

Glattlack

419 Blütenweiß
(ähnlich RAL 9010)

Furnier

102 Ethno Eiche (astig)
115 Nussbaum natur
132 Kirschbaum hell
133 Kirschbaum brasil
155 Eiche milk (astig)
159 Eiche canyon (astig)

Glattlack

405 muschelgrau
407 steingrau
408 terra
409 magnolia
411 onyxgrau
412 Stahl hell
413 Gold
417 salbei
420 verkehrsweiß (RAL 9016)
433 blaugrün
436 cosmos-schwarz
437 quarz
461 mandel
462 puder
465 sienna
467 bordeaux
469 kaschmir
475 sky
477 indisch rot
480 ziegelrot
483 waldgrün
489 samtbeere
490 curry
494 canagrau
498 taubenblau

Ausführungen Alurahmentüren:

Rahmen: - alle Standard-Lackfarben
- 404 aluminium

Glas: - Klarglas optiwhite
- Parsolglas grau

Ausführung Schubkastenzarge:

Standard Birke-Multiplex oder
optional Lack oder Furnier

Aufpreise für Gold/Stahl gebürstet, Rillenstruktur und Sonderfarben finden Sie ab S. 40

Zargenlackierung

Art.-Nr. 27756

Schubkastenzarge und -boden in Korpusfarbe lackiert. Mehrpreis pro Schubkasten.
Bei Schubkästen mit Mittelseite befinden sich 2 Schubkastenzargen im Korpus.

Furnierung der Zarge

Art.-Nr. 27758

Schubkastenzarge und -boden in Holz Ausführung furniert. Mehrpreis pro Schubkasten.
Bei Schubkästen mit Mittelseite befinden sich 2 Schubkastenzargen im Korpus.

AMAYA

Sockelvarianten

Standardfuß

Drehfuß, 18 mm höhenverstellbar



Doppelfuß

Ausführung schwarz oder farbig

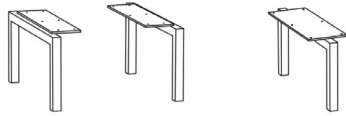

außen
(2x bestellen)

mittig

		1x außen				1x mittig			
		35 cm	35 cm	45 cm	45 cm	35 cm	35 cm	45 cm	45 cm
		schwarz	farbig	schwarz	farbig	schwarz	farbig	schwarz	farbig
Tiefe	Art.-Nr.	27950	27960	27951	27961	27952	27962	27953	27963
Höhe 18 cm									
Höhe 36 cm	Art.-Nr.	27954	27964	27955	27965	27956	27966	27957	27967

Werden mehrere Korpusse nebeneinander gestellt, so muss jeder Korpus mit mind. 1 Fuß abgesichert sein.
Die Korpusse werden zusätzlich mit Hängebeschlägen an der Wand (festes Mauerwerk) befestigt.

Abdeckblattvarianten

10 mm furniert oder lackiert



6 mm Glas farbig lackiert
oder Glas gefrostet farbig lackiert



AMAYA

Vorschläge

Vorschlag 1



Anzahl	Art.-Nr.	Bezeichnung		
1	95035	Korpus, 2 Alurahmentüren mit Blende, Klarglas, 1 Mittelseite, 3R 120B 45T		
4	91471	Rückwand mit Rillenstruktur, 1R 60B	à	à
2	27965	Doppelfuß, 1x außen, farbig, 36H 45T	à	à
1	22316	Holzabdeckblatt, 10 mm, 120 x 45 cm		

Breite: 120 cm
 Höhe: 145 cm
 Tiefe: 45 cm

Zubehör:

2	77122	Beleuchtung "Lubia", bis 3R	à	à
1	77001	Beleuchtungssteuerungspaket für 1 Stellplatz		

Vorschlag 2



Anzahl	Art.-Nr.	Bezeichnung		
1	27574	Glasabdeckblatt, 6 mm, gefrostet farbig lackiert, 180B 45T		
1	94945	Korpus mit Mittelseite, 1 Klappe, 1 Schubkasten, 1 Großraumschubkasten, 2,5R 120B 45T		
1	94922	Korpus, 1 Alurahmentür mit Blende, 2 Konstruktionsböden, 2,5R 60B 45T		
2	91471	Rückwand mit Rillenstruktur, 1R 60B	à	à

Breite: 180 cm
 Höhe: 92,4 cm
 Tiefe: 45 cm

Zubehör:

2	27756	Zargenlackierung	à	à
2	77122	Beleuchtung "Lubia", bis 3R	à	à
1	77001	Beleuchtungssteuerungspaket für 1 Stellplatz		

Vorschlag 3

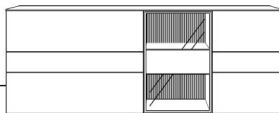

Anzahl	Art.-Nr.	Bezeichnung		
1	27575	Glasabdeckblatt, gefrostet lackiert, 6 mm, 240B 45T		
1	94945	Korpus mit Mittelseite, 1 Klappe, 1 Schubkasten, 1 Großraumschubkasten, 2,5R 120B 45T		
1	94922	Korpus, 1 Alurahmentür mit Blende, 2 Konstruktionsböden, 2,5R 60B 45T		
2	91471	Rückwand mit Rillenstruktur, 1R 60B	à	à
1	94882	Korpus, 1 Tür gestiftet, 2,5R 60B 45T		

Breite: 240 cm
 Höhe: 92,4 cm
 Tiefe: 45 cm

Zubehör:

2	27756	Zargenlackierung	à	à
2	77122	Beleuchtung "Lubia", bis 3R	à	à
1	77001	Beleuchtungssteuerungspaket für 1 Stellplatz		

AMAYA

Vorschläge

Vorschlag 4

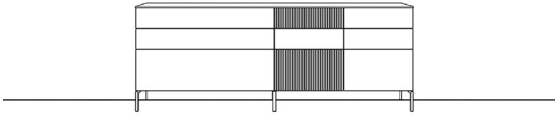

Anzahl	Art.-Nr.	Bezeichnung		
1	22327	Holzabdeckblatt, 10 mm, 240B 45T		
1	92539	Korpus, 2 Schubkästen, 1 Großraumschubkasten, 2R 120B 45T		
1	94845	Korpus, 2 Türen gestiftet, 2R 120B 45T		
1	7421	MP Rillenstruktur senkrecht, 0,5R 60B		
1	7424	MP Rillenstruktur senkrecht, 1R 60B		
2	27961	Doppelfuß, 1x außen, farbig, 18H 45T	à	à
1	27963	Doppelfuß, 1x mittig, farbig, 18H 45T		

Breite: 240 cm
 Höhe: 91 cm
 Tiefe: 45 cm

Zubehör:				
3	27756	Zargenlackierung	à	à

Vorschlag 5

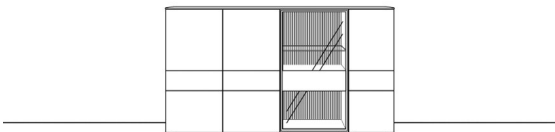

Anzahl	Art.-Nr.	Bezeichnung		
1	22326	Holzabdeckblatt, 10 mm, 200B 45T		
1	94984	Korpus mit Mittelseite, 2 Türen gestiftet, 4 Einlegeböden, 3R 100B 45T		
1	95012	Korpus, 1 Alurahmentür mit Blende, 1 Glaseinlegeboden, 3R 60B 45T		
1	91472	Rückwand mit Rillenstruktur, 1,5R 60B		
1	91471	Rückwand mit Rillenstruktur, 1R 60B		
1	94980	Korpus, 1 Tür gestiftet, 2 Einlegeböden, 3R 40B 45T		

Breite: 200 cm
 Höhe: 110,8 cm
 Tiefe: 45 cm

Zubehör:				
2	77122	Beleuchtung "Lubia", bis 3R	à	à
1	77001	Beleuchtungssteuerungspaket für 1 Stellplatz		

Vorschlag 6

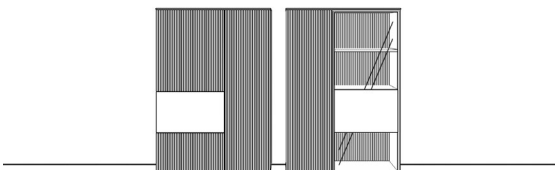

Anzahl	Art.-Nr.	Bezeichnung		
2	22315	Holzabdeckblatt, 10 mm, 100B 45T	à	à
1	95065	Korpus, 1 Tür gestiftet, 4R 60B 45T		
2	92641	Korpus, 1 Tür, 4R 40B 45T	à	à
2	7434	MP Rillenstruktur senkrecht, 4R 40B	à	à
1	7430	MP Rillenstruktur senkrecht, 2R 60B		
1	7424	MP Rillenstruktur senkrecht, 1R 60B		
1	95075	Korpus, 1 Alurahmentür mit Blende, 1 Glaseinlegeboden, 4R 60B 45T		
1	91473	Rückwand mit Rillenstruktur, 2R 60B		
1	91471	Rückwand mit Rillenstruktur, 1R 60B		

Breite: 220 cm
 Höhe: 146,8 cm
 Tiefe: 45 cm

Zubehör:				
2	77123	Beleuchtung "Lubia", bis 4R	à	à
1	77001	Beleuchtungssteuerungspaket für 1 Stellplatz		

AMAYA

Vorschläge

Vorschlag 7



Anzahl	Art.-Nr.	Bezeichnung		
1	22328	Holzabdeckblatt, 10 mm, 260B 45T		
1	94714	Korpus mit Mittelseite, 1 Klappe, 2/3R 100B 45T		
1	93377	Korpus, 1 Schubkasten, 2/3R 100B 45T		
1	93183	Korpus, 1 Schubkasten, 2/3R 60B 45T		
2	23196	Panelboard, 39 mm, 60B 24,7T	à	à
2	91308	Wandpaneel mit Rillenstruktur, 5R 20B 4,9T	à	à
2	91328	Wandpaneel mit Rillenstruktur, 5R 60B 4,9T	à	à
2	91338	Wandpaneel mit Rillenstruktur, 5R 70B 4,9T	à	à
1	91416_B	seitliche Blende links für Rillenpaneel, 12 mm, mit Beleuchtung, 5R 8,5T		
1	91417_B	seitliche Blende rechts für Rillenpaneel, 12 mm, mit Beleuchtung, 5R 8,5T		

Breite: 280 cm
 Höhe: 162 cm
 Tiefe: 45 cm

Zubehör:				
1	17810	Kabeldurchlass, rund		
2	27756	Zargenlackierung	à	à
1	77001	Beleuchtungssteuerungspaket für 1 Stellplatz		

Vorschlag 23 **NEU**



Anzahl	Art.-Nr.	Bezeichnung		
1	22315	Holzabdeckblatt, 10 mm, 100B 45T		
1	95087	Korpus, 1 Tür, 4 Einlegeböden, 5,5R 40B 45T		
1	95083	Korpus, 1 Alurahmentür mit Blende, 5,5R 60B 45T		

Breite: 100 cm
 Höhe: 200 cm
 Tiefe: 45 cm

Zubehör:				
2	77124	Beleuchtung "Lubia", bis 6R	à	à
1	77001	Beleuchtungssteuerungspaket für 1 Stellplatz		

Vorschlag 9 Vorzugskombination



Anzahl	Art.-Nr.	Bezeichnung		
1	22327	Holzabdeckblatt, 10 mm, 240B 45T		
1	92417	Korpus, 1 Großraumschubkasten, 1R 120B 45T		
1	92407	Korpus mit Mittelseite, 1 Klappe, 1R 120B 45T		
1	95127	Wandpaneel mit Rückwand in Rillenstruktur und seitlichen Blenden, 1 Glasboden, Korpus mit Alurahmentür rechts und Blende (4R 60B 45T), 1 Glaseinlegeboden, 2 Konstruktionsböden, 6,5R 80B 45T		
1	92641	Korpus, 1 Tür, 4R 40B 45T		
1	7434	MP Rillenstruktur senkrecht, 4R 40B		
1	22315	Holzabdeckblatt, 10 mm, 100B 45T		

Vorschlag 18 Vorzugskombination (spiegelverkehrt)

Breite: 340 cm
 Höhe: 234 cm
 Tiefe: 45 cm

Zubehör:				
1	27758	Zargenfurnierung		
1	77274	Beleuchtungsset für Wandpaneel und Vitrine		
1	77001	Beleuchtungssteuerungspaket für 1 Stellplatz		
1	77814	Korpusausschnitt mit Minkbürste		

AMAYA

Vorschläge

Vorschlag 24



Anzahl	Art.-Nr.	Bezeichnung		
1	22328	Holzabdeckblatt, 10 mm, 280B 45T		
2	95143	Korpus, 1 Klappe, 1 Schubkasten, 48H 140B 45T	à	à
1	22322	Holzabdeckblatt, 10 mm, 200B 35T		
1	94707	Korpus, 1 Klappe, 2/3R 160B 35T		

Breite: 340 cm
 Höhe: 234 cm
 Tiefe: 45 cm

Zubehör:

4	27756	Zargenlackierung	à	
---	-------	------------------	---	--

Vorschlag 10



Anzahl	Art.-Nr.	Bezeichnung		
1	22327	Holzabdeckblatt, 10 mm, 240B 45T		
2	92463	Korpus, 1 Schubkasten, 1 Großraumschubkasten, 1,5R 60B 45T	à	à
1	92091	Korpus mit Mittelseite, 1 Lochblechklappe, 1 Klappe, 1,5R 120B 45T		
1	22311	Holzabdeckblatt, 10 mm, 80B 35T		
1	95101	Wandpaneel mit Rückwand in Rillenstruktur und seitlichen Blenden, 2 Glasböden, Korpus mit Alurahmentür rechts (3R 40B 45T), 2 Glaseinlegeböden, 6,5R 80B 45T		
1	92600	Korpus, 1 Tür rechts, 3R 40B 35T		
1	7432	MP Rillenstruktur senkrecht, 3R 40B		

Breite: 340 cm
 Höhe: 234 cm
 Tiefe: 35/45 cm

Zubehör:

1	77270	Beleuchtungsset für Wandpaneel und Vitrine		
1	77001	Beleuchtungssteuerungspaket für 1 Stellplatz		
4	27756	Zargenlackierung	à	à
1	77814	KorpUSAusschnitt mit Mink-Bürste		

Vorschlag 25



Anzahl	Art.-Nr.	Bezeichnung		
1	22327	Holzabdeckblatt, 10 mm, 240B 45T		
1	94766	Korpus, 1 Klappe, 1 Schubkasten, 1R 140B 45T		
1	94763	Korpus, 1 Klappe, 1 Schubkasten, 1R 80B 45T		
1	22312	Holzabdeckblatt, 10 mm, 12B 35T		
1	95051	Korpus, 1 Alurahmentür mit Blende, 3,5R 50B 35T		
1	95042	Korpus, 1 Tür gestiftet, 3,5R 60B 35T		

Breite: 360 cm
 Höhe: 145 cm
 Tiefe: 35/45 cm

Zubehör:

2	27951	Doppelfuß/Rahmengestell (außen) schwarz 18H/45T	à	à
1	27953	Doppelfuß/Rahmengestell (mittig) schwarz 18H/45T		
2	27950	Doppelfuß/Rahmengestell (außen) schwarz 18H/35T	à	à
1	27952	Doppelfuß/Rahmengestell (mittig) schwarz 18H/35T		

AMAYA

Vorschläge

Vorschlag 12

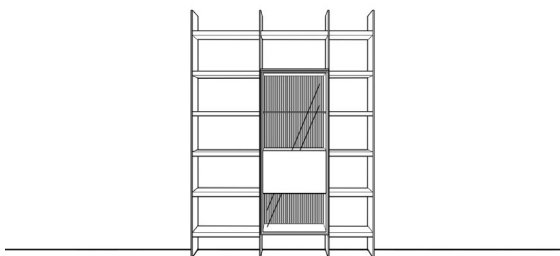

Anzahl	Art.-Nr.	Bezeichnung		
4	32115	Wange, 10 mm, 6R 35T	à	à
7	33103	Boden, 26 mm, 60B 35T	à	à
6	33100	Boden, 26 mm, 30B 35T	à	à
1	95075	Korpus, 1 Alurahmentür mit Blende, Klarglas, 1 Glaseinlegeboden, 2 Konstruktionsböden, 4R 60B 45T		
1	22314	Holzabdeckblatt, 10mm 60B 45T		
1	91473	Rückwand mit Rillenstruktur, 2R 60B		
1	91471	Rückwand mit Rillenstruktur, 1R 60B		

Breite: 154 cm
 Höhe: 220,5 cm
 Tiefe: 35/45 cm

Zubehör:				
2	77123	Beleuchtung "Lubia", bis 4R	à	à
1	77001	Beleuchtungssteuerungspaket für 1 Stellplatz		

Vorschlag 13

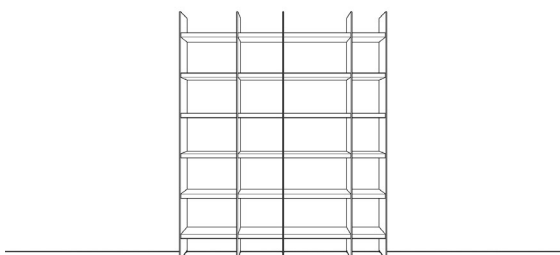

Anzahl	Art.-Nr.	Bezeichnung		
5	32115	Wange, 10 mm, 6R 35T	à	à
6	33102	Boden, 26 mm, 50B 35T	à	à
6	33101	Boden, 26 mm, 40B 35T	à	à
6	33103	Boden, 26 mm, 60B 35T	à	à
6	33100	Boden, 26 mm, 30B 35T	à	à

Breite: 185 cm
 Höhe: 220,5 cm
 Tiefe: 35 cm

Vorschlag 14

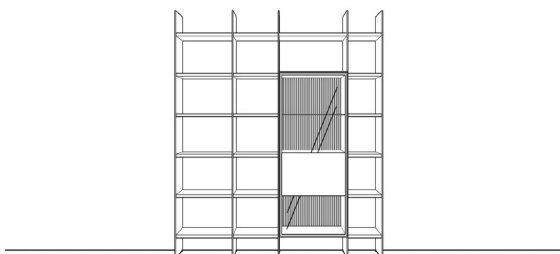

Anzahl	Art.-Nr.	Bezeichnung		
5	32115	Wange, 10 mm, 6R 35T	à	à
6	33102	Boden, 26 mm, 50B 35T	à	à
6	33101	Boden, 26 mm, 40B 35T	à	à
1	33103	Boden, 26 mm, 60B 35T		
6	33100	Boden, 26 mm, 30B 35T	à	à
1	95075	Korpus, 1 Alurahmentür mit Blende, Klarglas, 1 Glaseinlegeboden, 4R 60B 45T		
1	22314	Holzabdeckblatt, 10 mm, 60B 45T		
1	91473	Rückwand mit Rillenstruktur, 2R 60B		
1	91471	Rückwand mit Rillenstruktur, 1R 60B		

Breite: 185 cm
 Höhe: 220,5 cm
 Tiefe: 35/45 cm

Zubehör:				
2	77123	Beleuchtung "Lubia", bis 4R	à	à
1	77001	Beleuchtungssteuerungspaket für 1 Stellplatz		

AMAYA

Vorschläge

Vorschlag 17



Anzahl	Art.-Nr.	Bezeichnung		
2	95083	Korpus, 1 Alurahmentür mit Blende (1R), 3 Glaseinlegeböden, 2 Konstruktionsböden, 5,5R 60B 45T	à	à
2	91476	Rückwand mit Rillenstruktur, 3,5R 60B	à	à
2	91471	Rückwand mit Rillenstruktur, 1R 60B	à	à
2	22314	Holzabdeckblatt, 10 mm, 60B 45T	à	à

Breite: 140 cm
 Höhe: 200,8 cm
 Tiefe: 45 cm

Zubehör:				
4	77124	Beleuchtung "Lubia", bis 6R	à	à
1	77002	Beleuchtungssteuerungspaket für 2 Stellplätze		

Vorschlag 21



Anzahl	Art.-Nr.	Bezeichnung		
1	95083	Korpus, 1 Alurahmentür mit Blende (1R), 3 Glaseinlegeböden, 2 Konstruktionsböden, 5,5R 60B 45T		
1	91476	Rückwand mit Rillenstruktur, 3,5R 60B		
1	91471	Rückwand mit Rillenstruktur, 1R 60B		
1	22314	Holzabdeckblatt, 10 mm, 60B 45T		

Breite: 60 cm
 Höhe: 200,8 cm
 Tiefe: 45 cm

Zubehör:				
2	77124	Beleuchtung "Lubia", bis 6R	à	à
1	77001	Beleuchtungssteuerungspaket für 1 Stellplatz		

Vorschlag 11



Anzahl	Art.-Nr.	Bezeichnung		
4	32115	Wange, 10 mm, 6R 35T	à	à
6	33102	Boden, 26 mm, 50B 35T	à	à
6	33101	Boden, 26 mm, 40B 35T	à	à
6	33103	Boden, 26 mm, 60B 35T	à	à

Breite: 154 cm
 Höhe: 220,5 cm
 Tiefe: 35 cm

AMAYA

Vorschläge

Vorschlag 26



Anzahl	Art.-Nr.	Bezeichnung		
1	22327	Holzabdeckblatt, 10mm, 240 x 45 cm		
2	94765	Korpus, 1 Klappe, 1 Schubkasten, 1R 120B 45T	à	à
2	91344	Wandpaneel mit Rillenstruktur, 3R 90B	à	à
1	91408_B	seitliche Blende links für Rillenpaneel, 12 mm, mit Beleuchtung, 3R 8,5T		
1	91409_B	seitliche Blende links für Rillenpaneel, 12 mm, mit Beleuchtung, 3R 8,5T		

Breite: 240 cm
 Höhe: 145 cm
 Tiefe: 45 cm

Zubehör:
 1 77001 Beleuchtungssteuerungspaket für 1 Stellplatz

Vorschlag 27



Anzahl	Art.-Nr.	Bezeichnung		
2	22314	Holzabdeckblatt, 10 mm, 70 x 45 cm	à	à
1	94734	Korpus, 1 Tür, 1R 50B 45T		
1	95082	Korpus, 1 Alurahmentür mit Blende (1R), 3 Glaseinlegeböden, 2 Konstruktionsböden, 5,5R 50B 45T		
2	94765	Korpus, 1 Klappe, 1 Schubkasten, 1R 120B 45T	à	à
1	22327	Holzabdeckblatt, 10 mm, 240 x 45 cm		

Breite: 340 cm
 Höhe: 200,8 cm
 Tiefe: 45 cm

Zubehör:
 2 77124 Beleuchtung "Lubia", bis 6R à à
 1 77001 Beleuchtungssteuerungspaket für 1 Stellplatz

Vorschlag 28



Anzahl	Art.-Nr.	Bezeichnung		
3	22314	Holzabdeckblatt, 10mm, 70 x 45 cm	à	à
3	95149	Korpus, 1 Alurahmentür, 1 Tür, 4R 60B 45T	à	à

Breite: 220 cm
 Höhe: 146,8 cm
 Tiefe: 45 cm

Zubehör:
 6 77120 Beleuchtung "Lubia", bis 1,5R à à
 1 77003 Beleuchtungssteuerungspaket für 3 Stellplätze

AMAYA

Elemente, 2/3 Raster hoch - 24 cm

Korpushöhe zzgl. Drehfüße (1,8 cm) und Abdeckblatt (1 cm)

		Breite	40 cm	50 cm	60 cm	80 cm	100 cm	120 cm	140 cm	160 cm	180 cm
1 Klappe mit Gasdruckfeder 	Tiefe								Mittelseite		
	35 cm	Art.-Nr.	94700	94701	94702	94703	94704	94705	94706	94707	94708
	45 cm	Art.-Nr.	94710	94711	94712	94713	94714	94715	94716	94717	94718
1 Schubkasten 	Tiefe								Mittelseite		
	35 cm	Art.-Nr.	93198	93180	93182	93374	93376	93378	94720	94721	94722
	45 cm	Art.-Nr.	93199	93181	93183	93375	93377	93379	94723	94724	94725

Medienelemente, 2/3 Raster hoch - 24 cm

Korpushöhe zzgl. Drehfüße (1,8 cm) und Abdeckblatt (1 cm)

		Breite	80 cm	100 cm	120 cm	140 cm
1 Lochblechklappe mit Gasdruckfeder 	Tiefe				Mittelseite	
	45 cm	Art.-Nr.	92043	92001	92002	92003

verk. Mittelseite hinter Lochblechklappe

AMAYA

Elemente, 1 Raster hoch - 36 cm

Korpushöhe zzgl. Drehfüße (1,8 cm) und Abdeckblatt (1 cm)

1 Tür 	Tiefe	Breite	40 cm	50 cm	60 cm							
		Art.-Nr.	94730	94731	94732							
	35 cm											
		Art.-Nr.	94733	94734	94735							
	45 cm											
Türanschlag links oder rechts angeben.												
1 Großraum- schubkasten 	Tiefe	Breite	40 cm	50 cm	60 cm	80 cm	100 cm	120 cm				
		Art.-Nr.	94740	94741	92410	92412	92414	92416				
	35 cm											
		Art.-Nr.	94742	94743	92411	92413	92415	92417				
	45 cm											
2 Schubkästen 	Tiefe	Breite	40 cm	50 cm	60 cm	80 cm	100 cm	120 cm	140 cm			
		Art.-Nr.	93288	92438	92430	92432	92434	92436	Mittelseite	94744		
	35 cm											
		Art.-Nr.	93289	92439	92431	92433	92435	92437	94745			
	45 cm											
1 Klappe mit Gasdruckfeder 1 Schubkasten 	Tiefe	Breite	40 cm	50 cm	60 cm	80 cm	100 cm	120 cm	140 cm			
		Art.-Nr.	94750	94751	94752	94753	Mittelseite hinter Klappe	94754	94755	Mittelseite	94756	
	35 cm											
		Art.-Nr.	94760	94761	94762	94763	94764	94765	94766			
	45 cm											
1 Klappe mit Gasdruckfeder 	Tiefe	Breite	40 cm	50 cm	60 cm	80 cm	100 cm	120 cm	140 cm	160 cm	180 cm	
		Art.-Nr.	94770	94771	92400	92402	92404	92406	Mittelseite	92408	92496	94772
	35 cm											
		Art.-Nr.	94773	94774	92401	92403	92405	92407	92409	92497	94775	
	45 cm											

AMAYA

Medienelemente, 1 Raster hoch - 36 cm

Korpshöhe zzgl. Drehfüße (1,8 cm) und Abdeckblatt (1 cm)

1 Lochblechklappe 1 Klappe mit Gasdruckfeder	Tiefe	Breite	80 cm	100 cm	120 cm	140 cm
	45 cm	Art.-Nr.	92048	92050	92051	92052
verk. Mittelseite hinter Lochblechklappe Mittelseite hinter Klappe					Mittelseite	
1 Lochblechklappe mit Gasdruckfeder 1 verkürzter Schubkasten	Tiefe	Breite	80 cm	100 cm	120 cm	140 cm
	45 cm	Art.-Nr.	92049	92040	92041	2-teiliger Schubkasten
verk. Mittelseite hinter Lochblechklappe						

AMAYA

Elemente, 1 1/3 Raster hoch - 48 cm

Korpushöhe zzgl. Drehfüße (1,8 cm) und Abdeckblatt (1 cm)

1 Tür 	Tiefe	Breite	40 cm	50 cm	60 cm				
		Art.-Nr.	94780	94781	94782				
	35 cm	Art.-Nr.	94783	94784	94785				
			45 cm						
Türanschlag links oder rechts angeben.									
2 Schubkästen 	Tiefe	Breite	40 cm	50 cm	60 cm	80 cm	100 cm	120 cm	140 cm Mittelseite
		Art.-Nr.	94790	94791	94792	94793	94794	94795	94796
	35 cm	Art.-Nr.	94797	94798	93244	93246	93247	93248	93249
			45 cm						
1 Klappe  1 Schubkasten 	Tiefe	Breite	40 cm	50 cm	60 cm	80 cm	100 cm	120 cm	140 cm Mittelseite
		Art.-Nr.	95130	95131	95132	95133	95134	95135	95136
	35 cm	Art.-Nr.	95137	95138	95139	95140	95141	95142	95143
			45 cm						

Medienelemente, 1 1/3 Raster hoch - 48 cm

Korpushöhe zzgl. Drehfüße (1,8 cm) und Abdeckblatt (1 cm)



1 Lochblechklappe 1 Klappe mit Gasdruckfeder 	Tiefe	Breite	80 cm	100 cm	120 cm	140 cm
		Art.-Nr.	92121	92122	92123	92124
1 Lochblechklappe mit Gasdruckfeder 1 verkürzter Schubkasten 	Tiefe	Breite	80 cm	100 cm	120 cm	140 cm
		Art.-Nr.	92119	92116	92117	92118
<small>verk. Mittelseite hinter Lochblechklappe Mittelseite hinter Klappe</small>						
<small>verk. Mittelseite hinter Lochblechklappe</small>						

Alle Elemente bis 4 Raster sind auch wandhängend lieferbar.

AMAYA

Elemente, 1,5 Raster hoch - 54 cm

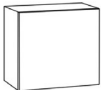
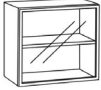
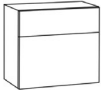
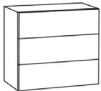
Korpshöhe zzgl. Drehfüße (1,8 cm) und Abdeckblatt (1 cm)

1 Tür mit 1 Einlegeboden 	Tiefe	Breite	40 cm	50 cm	60 cm	80 cm	100 cm	120 cm
	35 cm	Art.-Nr.	92440	92442	92444	94800	Mittelseite und 2 Türen	92446
Türanschlag links oder rechts angeben. 	45 cm	Art.-Nr.	92441	92443	92445	94801	92447	92449
1 Alurahmentür / Glas mit 1 Glaseinlegeboden  Alurahmen (2 cm) farbige lackiert	Tiefe	Breite	40 cm	50 cm	60 cm	80 cm	100 cm	120 cm
	35 cm	Art.-Nr.	93250	93252	93254	94802	Mittelseite und 2 Türen	93256
Türanschlag links oder rechts angeben. 	45 cm	Art.-Nr.	93251	93253	93255	94803	93257	93259
1 Schubkasten 1 Großraumschubkasten 	Tiefe	Breite	40 cm	50 cm	60 cm	80 cm	100 cm	120 cm
	35 cm	Art.-Nr.	94804	92460	92462	92464	92466	92468
	45 cm	Art.-Nr.	94805	92461	92463	92465	92467	92469
3 Schubkästen 	Tiefe	Breite	40 cm	50 cm	60 cm	80 cm	100 cm	120 cm
	35 cm	Art.-Nr.	92494	92470	92472	92474	92476	92478
	45 cm	Art.-Nr.	92495	92471	92473	92475	92477	92479
1 Schubkasten 1 Klappe mit Gasdruckfeder 	Tiefe	Breite	40 cm	50 cm	60 cm	80 cm	100 cm	120 cm
	35 cm	Art.-Nr.	94806	93140	93142	93144	Mittelseite hinter Klappe	93146
	45 cm	Art.-Nr.	94807	93141	93143	93145	93147	93149

AMAYA

Medienelemente, 1,5 Raster hoch - 54 cm

Korpshöhe zzgl. Drehfüße (1,8 cm) und Abdeckblatt (1 cm)

<p>1 Lochblechklappe 1 Klappe mit Gasdruckfeder mit 2 Einlegeböden</p>  <p>verk. Mittelseite hinter Lochblechklappe Mittelseite hinter Klappe</p>	<p>Tiefe</p> <p>45 cm</p>	<p>Breite</p> <p>80 cm</p> <p>Art.-Nr.</p> <p>92089</p>	<p>100 cm</p> <p>120 cm</p> <p>Mittelseite</p> <p>92090</p> <p>92091</p>
<p>1 Lochblechklappe mit Gasdruckfeder</p> <p>1 verkürzter Großraumschubkasten</p>  <p>verk. Mittelseite hinter Lochblechklappe</p>	<p>Tiefe</p> <p>45 cm</p>	<p>Breite</p> <p>80 cm</p> <p>Art.-Nr.</p> <p>92086</p>	<p>100 cm</p> <p>120 cm</p> <p>Mittelseite</p> <p>92080</p> <p>92081</p>

AMAYA

Elemente, 2 Raster hoch - 72 cm

Korpushöhe zzgl. Drehfüße (1,8 cm) und Abdeckblatt (1 cm)

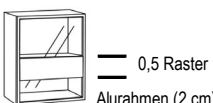
1 Tür mit 1 Einlegeboden 	Tiefe	Breite	40 cm	50 cm	60 cm	80 cm	100 cm	120 cm
	35 cm	Art.-Nr.	92500	92502	92504	94810	2 Türen Mittelseite und 2 Türen	92506
mit 2 Einlegeböden 	45 cm	Art.-Nr.	92501	92503	92505	94811	92507	92509
	Türanschlag links oder rechts angeben.							
1 Tür gestiftet 	Tiefe	Breite	40 cm	50 cm	60 cm	80 cm	100 cm	120 cm
	35 cm	Art.-Nr.	94830	94831	94832	94833	2 Türen Mittelseite und 2 Türen	94834
mit 2 Einlegeböden 	45 cm	Art.-Nr.	94840	94841	94842	94843	94844	94845
	Türanschlag links oder rechts angeben.							
1 Alurahmentür mit Blende mit 2 Konstruktionsböden 	Tiefe	Breite	40 cm	50 cm	60 cm	80 cm	100 cm	120 cm
	35 cm	Art.-Nr.	94850	94851	94852	94853	2 Türen Mittelseite und 2 Türen	94854
	45 cm	Art.-Nr.	94860	94861	94862	94863	94864	94865
	Türanschlag links oder rechts angeben.							
1 Alurahmentür mit Blende  mit 2 Konstruktionsböden 	Tiefe	Breite	40 cm	50 cm	60 cm	80 cm	100 cm	120 cm
	35 cm	Art.-Nr.	95150	95151	95152	95153	Mittelseite hinter 2 Türen	95154
	45 cm	Art.-Nr.	95156	95157	95158	95159	95160	95161
	Türanschlag links oder rechts angeben.							

AMAYA

Elemente, 2 Raster hoch - 72 cm

Korpshöhe zzgl. Drehfüße (1,8 cm) und Abdeckblatt (1 cm)

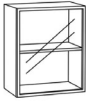
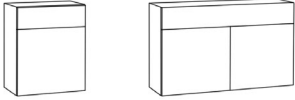
1 Alurahmentür / Glas		Tiefe	Breite	40 cm	50 cm	60 cm	80 cm	100 cm	120 cm
mit 1 Glaseinlegeboden			Art.-Nr.	93260	93262	93264	94812	Mittelseite und 2 Türen	
		35 cm						93266	93268
			Art.-Nr.	93261	93263	93265	94813	93267	93269
		45 cm							
Türanschlag links oder rechts angeben.									
1 Schubkasten		Tiefe	Breite	40 cm	50 cm	60 cm	80 cm	100 cm	120 cm
1 Tür			Art.-Nr.	94814	92520	92522	93486	Mittelseite hinter 2 Türen	
mit 1 Einlegeboden		35 cm						92524	92526
			Art.-Nr.	94815	92521	92523	93496	92525	92527
		45 cm							
(durchgehender Schubkasten) Türanschlag links oder rechts angeben.									

AMAYA

Elemente, 2 Raster hoch - 72 cm

Korpshöhe zzgl. Drehfüße (1,8 cm) und Abdeckblatt (1 cm)

2 Schubkästen 1 Großraumschubkasten	Tiefe	Breite	40 cm	50 cm	60 cm	80 cm	100 cm	120 cm
		Art.-Nr.	94816	92530	92532	92534	92536	92538
	35 cm							
	Art.-Nr.	94817	92531	92533	92535	92537	92539	
3 Schubkästen 3x 2/3 Raster	Tiefe	Breite	40 cm	50 cm	60 cm	80 cm	100 cm	120 cm
		Art.-Nr.	94818	92540	92542	92544	92546	92548
	35 cm							
	Art.-Nr.	94819	92541	92543	92545	92547	92549	
4 Schubkästen	Tiefe	Breite	40 cm	50 cm	60 cm	80 cm	100 cm	120 cm
		Art.-Nr.	94820	92550	92552	92554	92556	92558
	35 cm							
	Art.-Nr.	94821	92551	92553	92555	92557	92559	
1 Klappe mit Gasdruckfeder 1 Großraumschubkasten	Tiefe	Breite	40 cm	50 cm	60 cm	80 cm	100 cm	120 cm
		Art.-Nr.	94822	93030	93032	93034	Mittelseite hinter Klappe 93036	93038
	35 cm							
	Art.-Nr.	94823	93031	93033	93035	93037	93039	
	45 cm							

AMAYA

Elemente, 2,5 Raster hoch - 90 cm

Korpushöhe zzgl. Drehfüße (1,8 cm) und Abdeckblatt (1 cm)

1 Tür mit 2 Einlegeböden 	Tiefe 35 cm 45 cm	Breite 40 cm 50 cm 60 cm 80 cm	Art.-Nr. 92560 92562 92564 93516	Art.-Nr. 92561 92563 92565 93526	Art.-Nr. 92567 92569
		Breite 100 cm 120 cm Mittelseite und 2 Türen	Art.-Nr. 92566 92568	Art.-Nr. 92567 92569	Art.-Nr. 92567 92569
Türanschlag links oder rechts angeben.					
1 Tür gestiftet mit 2 Einlegeböden 	Tiefe 35 cm 45 cm	Breite 40 cm 50 cm 60 cm 80 cm	Art.-Nr. 94870 94871 94872 94873	Art.-Nr. 94880 94881 94882 94883	Art.-Nr. 94884 94885
		Breite 100 cm 120 cm Mittelseite und 2 Türen	Art.-Nr. 94874 94875	Art.-Nr. 94884 94885	Art.-Nr. 94884 94885
Türanschlag links oder rechts angeben.					
1 Alurahmentür mit 2 Glaseinlegeböden 	Tiefe 35 cm 45 cm	Breite 40 cm 50 cm 60 cm 80 cm	Art.-Nr. 94890 94891 94892 94893	Art.-Nr. 94900 94901 94902 94903	Art.-Nr. 94904 94905
		Breite 100 cm 120 cm Mittelseite und 2 Türen	Art.-Nr. 94894 94895	Art.-Nr. 94904 94905	Art.-Nr. 94904 94905
Türanschlag links oder rechts angeben.					
1 Alurahmentür mit Blende mit 2 Konstruktionsböden 	Tiefe 35 cm 45 cm	Breite 40 cm 50 cm 60 cm 80 cm	Art.-Nr. 94910 94911 94912 94913	Art.-Nr. 94920 94921 94922 94923	Art.-Nr. 94924 94925
		Breite 100 cm 120 cm Mittelseite und 2 Türen	Art.-Nr. 94914 94915	Art.-Nr. 94924 94925	Art.-Nr. 94924 94925
Türanschlag links oder rechts angeben.					
1 Schubkasten 1 Tür mit 1 Einlegeboden 	Tiefe 35 cm 45 cm	Breite 40 cm 50 cm 60 cm 80 cm	Art.-Nr. 94824 92570 92572 94828	Art.-Nr. 94825 92571 92573 94829	Art.-Nr. 92574 92576
		Breite 100 cm 120 cm Mittelseite hinter 2 Türen	Art.-Nr. 92574 92576	Art.-Nr. 92574 92576	Art.-Nr. 92574 92576
(durchgehender Schubkasten) Türanschlag links oder rechts angeben.					

AMAYA

Elemente, 2,5 Raster hoch - 90 cm

Korpshöhe zzgl. Drehfüße (1,8 cm) und Abdeckblatt (1 cm)

1 Schubkasten 2 Großraumschubkästen	Tiefe	Breite	40 cm	50 cm	60 cm	80 cm	100 cm	120 cm
		Art.-Nr.	94826	92590	92592	92594	92596	92598
	35 cm							
	45 cm	Art.-Nr.	94827	92591	92593	92595	92597	92599
5 Schubkästen	Tiefe	Breite	40 cm	50 cm	60 cm	80 cm	100 cm	120 cm
		Art.-Nr.	93106	93000	93002	93004	93006	93116
	35 cm							
	45 cm	Art.-Nr.	93107	93001	93003	93005	93007	93117
1 Klappe mit Gasdruckfeder 1 Schubkasten 1 Großraumschubkasten	Tiefe	Breite	40 cm	50 cm	60 cm	80 cm	100 cm	120 cm
		Art.-Nr.	94930	94931	94932	94933	Mittelseite hinter Klappe 94934	Mittelseite hinter Klappe 94935
	35 cm							
	45 cm	Art.-Nr.	94940	94941	94942	94943	94944	94945
(durchgehender Schubkasten)								
1 Schubkasten 1 Klappe mit Gasdruckfeder 1 Großraumschubkasten	Tiefe	Breite	40 cm	50 cm	60 cm	80 cm	100 cm	120 cm
		Art.-Nr.	94950	94951	94952	94953	Mittelseite hinter Klappe 94954	Mittelseite hinter Klappe 94955
	35 cm							
	45 cm	Art.-Nr.	94960	94961	94962	94963	94964	94965

AMAYA

Elemente, 3 Raster hoch - 108 cm

Korpshöhe zzgl. Drehfüße (1,8 cm) und Abdeckblatt (1 cm)

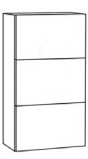
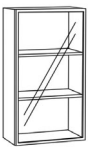
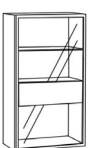
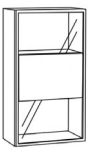
1 Tür mit 2 Einlegeböden 	Tiefe 35 cm 45 cm	Breite 40 cm 50 cm 60 cm 80 cm	100 cm 120 cm Mittelseite und 2 Türen	
		Art.-Nr. 92600 92602 92604 93616	92606 92608	
		Art.-Nr. 92601 92603 92605 93626	92607 92609	
Türanschlag links oder rechts angeben.				
1 Tür gestiftet mit 2 Einlegeböden 	Tiefe 35 cm 45 cm	Breite 40 cm 50 cm 60 cm 80 cm	100 cm 120 cm Mittelseite und 2 Türen	
		Art.-Nr. 94970 94971 94972 94973	94974 94975	
		Art.-Nr. 94980 94981 94982 94983	94984 94985	
Türanschlag links oder rechts angeben.				
1 Alurahmentür / Glas mit 2 Glaseinlegeböden  Alurahmen (2 cm) farbige lackiert	Tiefe 35 cm 45 cm	Breite 40 cm 50 cm 60 cm 80 cm	100 cm 120 cm Mittelseite und 2 Türen	
		Art.-Nr. 93270 93272 93274 93286	93276 93278	
		Art.-Nr. 93271 93273 93275 93287	93277 93279	
Türanschlag links oder rechts angeben.				
1 Alurahmentür mit Blende mit 2 Konstruktionsböden und 1 Glaseinlegeboden  Alurahmen (2 cm) farbige lackiert 0,5 Raster	Tiefe 35 cm 45 cm	Breite 40 cm 50 cm 60 cm 80 cm	100 cm 120 cm Mittelseite und 2 Türen	
		Art.-Nr. 95000 95001 95002 95003	95004 95005	
		Art.-Nr. 95010 95011 95012 95013	95014 95015	
Türanschlag links oder rechts angeben.				
1 Alurahmentür mit Blende mit 2 Konstruktionsböden  1 Raster Alurahmen (2 cm) farbige lackiert	Tiefe 35 cm 45 cm	Breite 40 cm 50 cm 60 cm 80 cm	100 cm 120 cm Mittelseite und 2 Türen	
		Art.-Nr. 95020 95021 95022 95023	95024 95025	
		Art.-Nr. 95030 95031 95032 95033	95034 95035	
Türanschlag links oder rechts angeben.				

AMAYA

Elemente, 3 Raster hoch - 108 cm

Korpshöhe zzgl. Drehfüße (1,8 cm) und Abdeckblatt (1 cm)

2 Schubkästen 1 Tür mit 1 Einlegeboden 	Tiefe	Breite	40 cm	50 cm	60 cm	80 cm	100 cm
	35 cm	Art.-Nr.	92656	92624	92626	93636	Mittelseite hinter 2 Türen 93637
Türanschlag links oder rechts angeben.	45 cm	Art.-Nr.	92657	92625	92627	93646	93647
2 Schubkästen 2 Großraum- schubkästen 	Tiefe	Breite	40 cm	50 cm	60 cm	80 cm	100 cm
	35 cm	Art.-Nr.	92666	92630	92632	92676	92677
Türanschlag links oder rechts angeben.	45 cm	Art.-Nr.	92667	92631	92633	92678	92679

Elemente, 3,5 Raster hoch - 126 cm

Korpshöhe zzgl. Drehfüße (1,8 cm) und Abdeckblatt (1 cm)

1 Tür mit 3 Einlegeböden 	Tiefe	Breite	40 cm	50 cm	60 cm	
	35 cm	Art.-Nr.	93050	93052	93054	
Türanschlag links oder rechts angeben.	45 cm	Art.-Nr.	93051	93053	93055	
1 Tür gestiftet mit 3 Einlegeböden 	Tiefe	Breite	40 cm	50 cm	60 cm	
	35 cm	Art.-Nr.	95040	95041	95042	
Türanschlag links oder rechts angeben.	45 cm	Art.-Nr.	95043	95044	95045	
1 Alurahmentür mit Blende mit 1 Glaseinlegeboden 2 Konstruktionsböden 	Tiefe	Breite	40 cm	50 cm	60 cm	
	35 cm	Art.-Nr.	95050	95051	95052	
Türanschlag links oder rechts angeben.	45 cm	Art.-Nr.	95053	95054	95055	
1 Alurahmentür/Glas mit 3 Glaseinlegeböden 	Tiefe	Breite	40 cm	50 cm	60 cm	
	35 cm	Art.-Nr.	93280	93282	93284	
Türanschlag links oder rechts angeben.	45 cm	Art.-Nr.	93281	93283	93285	

Alle Elemente bis 4 Raster sind auch wandhängend lieferbar.

AMAYA

Elemente, 4 Raster hoch - 144 cm

Korpshöhe zzgl. Drehfüße (1,8 cm) und Abdeckblatt (1 cm)

1 Tür mit 3 Einlegeböden						
	Tiefe	Breite	40 cm	50 cm	60 cm	
		Art.-Nr.	92640	92642	92644	
	35 cm					
		Art.-Nr.	92641	92643	92645	
	45 cm					
Türanschlag links oder rechts angeben.						
1 Tür gestiftet mit 3 Einlegeböden						
	Tiefe	Breite	40 cm	50 cm	60 cm	
		Art.-Nr.	95060	95061	95062	
	35 cm					
		Art.-Nr.	95063	95064	95065	
	45 cm					
Türanschlag links oder rechts angeben.						
1 Alurahmentür / Glas mit 2 Glaseinlegeböden 1 Konstruktionsboden						
 <p>Alurahmen (2 cm) farbig lackiert</p>	Tiefe	Breite	40 cm	50 cm	60 cm	
		Art.-Nr.	93290	93292	93294	
	35 cm					
		Art.-Nr.	93291	93293	93295	
	45 cm					
Türanschlag links oder rechts angeben.						
1 Alurahmentür mit Blende mit 1 Glaseinlegeboden 2 Konstruktionsböden						
 <p>Alurahmen (2 cm) farbig lackiert</p> <p>1 Raster</p>	Tiefe	Breite	40 cm	50 cm	60 cm	
		Art.-Nr.	95070	95071	95072	
	35 cm					
		Art.-Nr.	95073	95074	95075	
	45 cm					
Türanschlag links oder rechts angeben.						
1 Alurahmentür / Glas NEU 1 Tür mit 1 Glaseinlegeboden 2 Einlegeböden 1 Konstruktionsboden Alurahmen (2 cm) farbig lackiert						
	Tiefe	Breite	40 cm	50 cm	60 cm	
	1,5R	Art.-Nr.	95144	95145	95146	
	35 cm					
	2,5R	Art.-Nr.	95147	95148	95149	
	45 cm					
Türanschlag links oder rechts angeben.						

AMAYA

Elemente, 5,5 Raster hoch - 198 cm

Korpshöhe zzgl. Drehfüße (1,8 cm) und Abdeckblatt (1 cm)

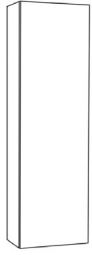
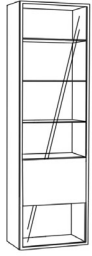
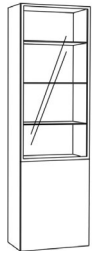
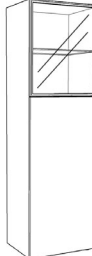
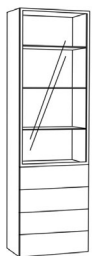
<p>1 Tür innen: 1 Konstruktionsboden 4 Einlegeböden</p> 	<p>Tiefe</p> <p>35 cm</p> <p>45 cm</p>	<p>Breite</p> <p>Art.-Nr.</p> <p>Art.-Nr.</p>	<p>40 cm NEU</p> <p>95086</p> <p>95087</p>	<p>50 cm</p> <p>92902</p> <p>92903</p>	<p>60 cm</p> <p>92904</p> <p>92905</p>
<p>1 Alurahmentür / Glas mit Blende mit 3 Glaseinlegeböden 2 Konstruktionsböden</p> <p>Alurahmen (2 cm) farbig lackiert</p>  <p>3,5R</p> <p>1R</p> <p>1R</p>	<p>Tiefe</p> <p>35 cm</p> <p>45 cm</p>	<p>Breite</p> <p>Art.-Nr.</p> <p>Art.-Nr.</p>	<p>50 cm</p> <p>95080</p> <p>95082</p>	<p>60 cm</p> <p>95081</p> <p>95083</p>	
<p>1 Alurahmentür / Glas 1 Tür mit 3 Glaseinlegeböden 1 Einlegeboden 1 Konstruktionsboden</p> <p>Alurahmen (2 cm) farbig lackiert</p>  <p>3,5R</p> <p>2R</p>	<p>Tiefe</p> <p>35 cm</p> <p>45 cm</p>	<p>Breite</p> <p>Art.-Nr.</p> <p>Art.-Nr.</p>	<p>50 cm</p> <p>93136</p> <p>93137</p>	<p>60 cm</p> <p>93138</p> <p>93139</p>	
<p>1 Alurahmentür / Glas 1 Tür mit 1 Glaseinlegeboden 3 Einlegeböden 1 Konstruktionsboden</p> <p>Alurahmen (2 cm) farbig lackiert</p>  <p>2R</p> <p>3,5R</p>	<p>Tiefe</p> <p>35 cm</p> <p>45 cm</p>	<p>Breite</p> <p>Art.-Nr.</p> <p>Art.-Nr.</p>	<p>50 cm</p> <p>95090</p> <p>95092</p>	<p>60 cm</p> <p>95091</p> <p>95093</p>	
<p>1 Alurahmentür / Glas 4 Schubkästen mit 3 Glaseinlegeböden 1 Konstruktionsboden</p> <p>Alurahmen (2 cm) farbig lackiert</p>  <p>3,5R</p> <p>2R</p>	<p>Tiefe</p> <p>35 cm</p> <p>45 cm</p>	<p>Breite</p> <p>Art.-Nr.</p> <p>Art.-Nr.</p>	<p>50 cm</p> <p>93194</p> <p>93195</p>	<p>60 cm</p> <p>93196</p> <p>93197</p>	

AMAYA

Element, 165 cm hoch

Barschrank Gehrungskorpus
2 Türen

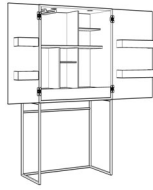

Tiefe
45 cm

Breite 80 cm
Art.-Nr. 70121

mit Inneneinteilung, Stauraum in Türen, ausziehbare Arbeitsfläche mit Kunstlederboden schwarz und Spiegeltürwand, 90 cm hoch inkl. LED-Beleuchtung "Nubio" mit Sensorschaltung (EEK: F), Trafo (18 Watt), 8-fach Verteilermodul und Rahmengestell, pulverbeschichtet schwarz, 75 cm hoch

AMAYA

Hänge- / Aufsatzregale mit Rückwand - Korpusstärke 10 mm

Planbar als Hänge- oder Stapелеlement. Sockelplatte mit Höhenverstellern oder Drehfüßen möglich, keine andere Sockelvariante.

Höhe	Breite	Tiefe 24,7 cm			Tiefe 34,7 cm			Tiefe 44,7 cm		
		20 cm	30 cm	40 cm	20 cm	30 cm	40 cm	20 cm	30 cm	40 cm
1 Raster 36 cm hoch	Art.-Nr.	12665	12453	12671	12600	12606	12601	12617	12464	12611
1 1/3 Raster 48 cm hoch	Art.-Nr.	12636	12454	12637	12609	12621	12638	12610	12465	12639
2 Raster 72 cm hoch	Art.-Nr.	12666	12455	12672	12603	12620	12622	12618	12466	12612
2,5 Raster 90 cm hoch	Art.-Nr.	12676	12456	12677	12607	12629	12608	12614	12467	12616
3 Raster 108 cm hoch	Art.-Nr.	12667	12457	12673	12683	12686	12623	12619	12468	12613
4 Raster 144 cm hoch	Art.-Nr.	12668	12450	12674	12684	12687	12624	12696	12452	12697
5 Raster 180 cm hoch	Art.-Nr.	12669	12458	12675	12685	12688	12689			

Breiten- / Höhenkürzung Art.-Nr. 27709

Ab 1 1/3 Raster Höhe ist jeweils im Raster ein fest montierter Konstruktionsboden.

Bei der Breite 80 cm ist mittig eine fest montierte Mittelseite. Aufhängung mit Keilleiste.

Höhe 36 cm - 1 Raster



10 - 10

Breite	20 cm
Art.-Nr.	12442 li
Tiefe	Art.-Nr. 12443 re
	34,7 cm
	Art.-Nr. 12444 li
	Art.-Nr. 12445 re
	44,7 cm

Abb. links

Höhe 36 cm - 1 Raster



Breite	40 cm
Tiefe	Art.-Nr. 12446
	34,7 cm
	Art.-Nr. 12447
	44,7 cm

Höhe 36 cm - 1 Raster
1 Mittelseite



30 - 30
40 - 40

Breite	60 cm	80 cm
Art.-Nr.	12440	12602
Tiefe	34,7 cm	
	Art.-Nr.	12441
	44,7 cm	

Höhe 72 cm - 2 Raster



20 - 20 - 20

Breite	60 cm
Tiefe	Art.-Nr. 12625
	34,7 cm
	Art.-Nr. 12615
	44,7 cm

Höhe 90 cm - 2,5 Raster



35 - 35

Breite	70 cm
Art.-Nr.	12627
Tiefe	34,7 cm
	Art.-Nr. 12628
	44,7 cm

Höhe 108 cm - 3 Raster



15 - 25

Breite	40 cm
Tiefe	Art.-Nr. 12408 li
	Art.-Nr. 12409 re
	34,7 cm
	Art.-Nr. 12410 li
	Art.-Nr. 12411 re
	44,7 cm

AMAYA

Hänge- / Aufsatzregale mit Rückwand - Korpusstärke 10 mm

Planbar als Hänge- oder Stapелеlement. Sockelplatte mit Höhenverstellern oder Drehfüßen möglich, keine andere Sockelvariante.

Höhe 18 cm - 0,5 Raster							
	Breite	60 cm	60 cm	80 cm	100 cm *	120 cm	120 cm
	Art.-Nr.	12640	12644	12437	12678	12646	12647
Tiefe	24,7 cm						
	Art.-Nr.	12658	12656	12438	12679	12659	12634
Tiefe	34,7 cm						
	Art.-Nr.	12660	12657	12439	12661	12662	12632
Tiefe	44,7 cm						

Andere Aufteilung auf Anfrage. * Auch spiegelverkehrt möglich.

Höhe 18 cm - 0,5 Raster					
	Breite	120 cm	120 cm *	160 cm	180 cm *
	Art.-Nr.	12648	12670	12663	12664
Tiefe	24,7 cm				
	Art.-Nr.	12652	12680	12681	12682
Tiefe	34,7 cm				
	Art.-Nr.	12654	12693		
Tiefe	44,7 cm				

Andere Aufteilung auf Anfrage. * Auch spiegelverkehrt möglich.

Höhe 24 cm - 2/3 Raster						
	Breite	100 cm	120 cm	120 cm *	160 cm	180 cm *
	Art.-Nr.	12420	12421	12422	12423	12424
Tiefe	24,7 cm					
	Art.-Nr.	12430	12691	12432	12433	12434
Tiefe	34,7 cm					
	Art.-Nr.	12649	12692	NEU 12435		
Tiefe	44,7 cm					

Andere Aufteilung auf Anfrage. * Auch spiegelverkehrt möglich.

AMAYA

Wandpaneele mit Rillenstruktur

Gesamttiefe 4,9 cm
3 cm Wandabstand

Schattenfuge mit schwarzer Leiste, Befestigung mit Keilleisten



Höhe	Breite	20 cm	30 cm	60 cm	70 cm	90 cm	100 cm
2/3 Raster 24 cm hoch	Art.-Nr.	91300	91310	91320	91330	91340	91350
1 Raster 36 cm hoch	Art.-Nr.	91301	91311	91321	91331	91341	91351
2 Raster 72 cm hoch	Art.-Nr.	91302	91312	91322	91332	91342	91352
2,5 Raster 90 cm hoch	Art.-Nr.	91303	91313	91323	91333	91343	91353
3 Raster 108 cm hoch	Art.-Nr.	91304	91314	91324	91334	91344	91354
3,5 Raster 126 cm hoch	Art.-Nr.	91305	91315	91325	91335		
4 Raster 144 cm hoch	Art.-Nr.	91306	91316	91326	91336		
4,5 Raster 162 cm hoch	Art.-Nr.	91307	91317	91327	91337		
5 Raster 180 cm hoch	Art.-Nr.	91308	91318	91328	91338		
5,5 Raster 198 cm hoch	Art.-Nr.	91309	91319	91329	91339		
6 Raster 216 cm hoch	Art.-Nr.	91370	91371	91372	91373		

Höhen- / Breitenkürzung Art.-Nr. 27741

TV-Vorbereitung siehe Zubehör.

Rillen nicht möglich bei:

Hochglanzlackierung, Ethno Eiche, Eiche milk astig, Eiche canyon astig, Kirschbaum brazil, Kernbuche

seitliche Blende

für Rillenpaneele mit Beleuchtung "Lubia" inkl. LED-Band

12 mm stark
Tiefe 8,5 cm

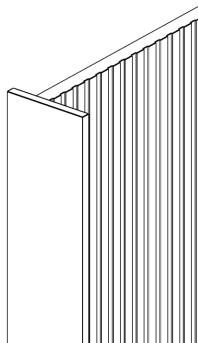

Höhe	Breite	ohne Beleuchtung		mit Beleuchtung		Höhe	Breite	ohne Beleuchtung		mit Beleuchtung	
		Art.-Nr.	li	Art.-Nr.	li			Art.-Nr.	li	Art.-Nr.	li
2/3 Raster 24 cm hoch		Art.-Nr.	91400	li	91400_B	4 Raster 144 cm hoch		Art.-Nr.	91412	li	91412_B
		Art.-Nr.	91401	re	91401_B			Art.-Nr.	91413	re	91413_B
1 Raster 36 cm hoch		Art.-Nr.	91402	li	91402_B	4,5 Raster 162 cm hoch		Art.-Nr.	91414	li	91414_B
		Art.-Nr.	91403	re	91403_B			Art.-Nr.	91415	re	91415_B
2 Raster 72 cm hoch		Art.-Nr.	91404	li	91404_B	5 Raster 180 cm hoch		Art.-Nr.	91416	li	91416_B
		Art.-Nr.	91405	re	91405_B			Art.-Nr.	91417	re	91417_B
2,5 Raster 90 cm hoch		Art.-Nr.	91406	li	91406_B	5,5 Raster 198 cm hoch		Art.-Nr.	91418	li	91418_B
		Art.-Nr.	91407	re	91407_B			Art.-Nr.	91419	re	91419_B
3 Raster 108 cm hoch		Art.-Nr.	91408	li	91408_B	6 Raster 216 cm hoch		Art.-Nr.	91420	li	91420_B
		Art.-Nr.	91409	re	91409_B			Art.-Nr.	91421	re	91421_B
3,5 Raster 126 cm hoch		Art.-Nr.	91410	li	91410_B						
		Art.-Nr.	91411	re	91411_B						

Bitte den Trafo und die Fernbedienung zusätzlich bestellen, siehe Zubehör.

AMAYA

Rückwand für Vitrine mit Rillenstruktur

senkrecht



Höhe	Breite	40 cm	50 cm	60 cm
0,5 Raster 18 cm hoch	Art.-Nr.	91450	91460	91470
1 Raster 36 cm hoch	Art.-Nr.	91451	91461	91471
1,5 Raster 54 cm hoch	Art.-Nr.	91452	91462	91472
2 Raster 72 cm hoch	Art.-Nr.	91453	91463	91473

Planungsbeispiel:



- 2 Raster Rückwand mit Rillenstruktur
- 1 Raster Standardrückwand in Korpusfarbe
(muss nicht bestellt werden)
- 1 Raster Rückwand mit Rillenstruktur

Höhen- / Breitenkürzung Art.-Nr. 17724

Höhe	Breite	40 cm	50 cm	60 cm
2,5 Raster 90 cm hoch	Art.-Nr.	91454	91464	91474
3 Raster 108 cm hoch	Art.-Nr.	91455	91465	91475
3,5 Raster 126 cm hoch	Art.-Nr.	91456	91466	91476
4 Raster 144 cm hoch	Art.-Nr.	91457	91467	91477

Indirekte Beleuchtung siehe Zubehör.

Hinweis: Nicht möglich in Verbindung mit Kabeldurchlass, Korpusausschnitt mit Mink-Bürste und Korpusausschnitt hinter Paneel.

AMAYA

Wandpaneele mit Rillenstruktur + 3 Raster Vitrine

Wandpaneele und Rückwand für Vitrine mit Rillenstruktur, seitlichen Blenden

2 Glasböden
6,5 Raster - Höhe 234 cm

1 Alurahmentür

2 Glaseinlegeböden
Alurahmen (2 cm) farbig lackiert
3 Raster - Höhe 108 cm
Breite 40 cm



Tiefe **Breite** 80 cm
Art.-Nr. **95100 li**
Art.-Nr. **95101 re**
35 cm

Beleuchtungsset bestehend aus:
eingelassene Beleuchtung "Lubia" in
seitliche Paneelblenden links und rechts,
sowie einseitig im Korpus, EEK: F

Art.-Nr. **77270**

Abb. rechts, Ausschnitt und Türanschlag rechts

Bitte den Trafo (30 Watt) und die Fernbedienung zusätzlich bestellen, siehe Zubehör.

Wandpaneele und Rückwand für Vitrine mit Rillenstruktur, seitlichen Blenden

2 Glasböden
6,5 Raster - Höhe 234 cm

1 Alurahmentür mit Blende (0,5R)

1 Glaseinlegeboden
2 Konstruktionsböden
Alurahmen (2 cm) farbig lackiert
3 Raster - Höhe 108 cm
Breite 40 cm



Tiefe **Breite** 80 cm
Art.-Nr. **95102 li**
Art.-Nr. **95103 re**
35 cm

Beleuchtungsset bestehend aus:
eingelassene Beleuchtung "Lubia" in
seitliche Paneelblenden links und rechts,
sowie einseitig im Korpus, EEK: F

Art.-Nr. **77271**

Abb. rechts, Ausschnitt und Türanschlag rechts

Bitte den Trafo (30 Watt) und die Fernbedienung zusätzlich bestellen, siehe Zubehör.

Wandpaneele und Rückwand für Vitrine mit Rillenstruktur, seitlichen Blenden

2 Glasböden
6,5 Raster - Höhe 234 cm

1 Alurahmentür mit Blende (1R)

2 Konstruktionsböden
Alurahmen (2 cm) farbig lackiert
3 Raster - Höhe 108 cm
Breite 40 cm



Tiefe **Breite** 80 cm
Art.-Nr. **95104 li**
Art.-Nr. **95105 re**
35 cm

Beleuchtungsset bestehend aus:
eingelassene Beleuchtung "Lubia" in
seitliche Paneelblenden links und rechts,
sowie einseitig im Korpus, EEK: F

Art.-Nr. **77272**

Abb. rechts, Ausschnitt und Türanschlag rechts

Bitte den Trafo (30 Watt) und die Fernbedienung zusätzlich bestellen, siehe Zubehör.

AMAYA

Wandpaneele mit Rillenstruktur + 4 Raster Vitrine

Wandpaneele und Rückwand für Vitrine mit Rillenstruktur, seitlichen Blenden

1 Glasboden
6,5 Raster - Höhe 234 cm

1 Alurahmentür

3 Glaseinlegeböden
Alurahmen (2 cm) farbig lackiert
4 Raster - Höhe 144 cm
Breite 60 cm



Tiefe	Breite	80 cm
	Art.-Nr.	95120 li
	Art.-Nr.	95121 re

35 cm

45 cm	Art.-Nr.	95122 li
	Art.-Nr.	95123 re

Beleuchtungsset bestehend aus:
eingelassene Beleuchtung "Lubia" in
seitliche Paneelblenden links und rechts,
sowie einseitig im Korpus, EEK: F

Art.-Nr. 77273

Abb. rechts, Ausschnitt und Türanschlag rechts

Bitte den Trafo (30 Watt) und die Fernbedienung zusätzlich bestellen, siehe Zubehör.

Wandpaneele und Rückwand für Vitrine mit Rillenstruktur, seitlichen Blenden

1 Glasboden
6,5 Raster - Höhe 234 cm

1 Alurahmentür mit Blende (1R)

1 Glaseinlegeboden
2 Konstruktionsböden
Alurahmen (2 cm) farbig lackiert
4 Raster - Höhe 144 cm
Breite 60 cm

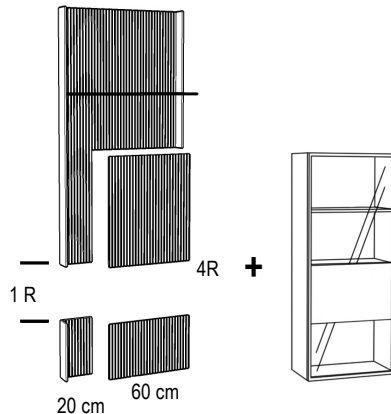

Tiefe	Breite	80 cm
	Art.-Nr.	95124 li
	Art.-Nr.	95125 re

35 cm

45 cm	Art.-Nr.	95126 li
	Art.-Nr.	95127 re

Beleuchtungsset bestehend aus:
eingelassene Beleuchtung "Lubia" in
seitliche Paneelblenden links und rechts,
sowie einseitig im Korpus, EEK:F

Art.-Nr. 77274

Abb. rechts, Ausschnitt und Türanschlag rechts

Bitte den Trafo (30 Watt) und die Fernbedienung zusätzlich bestellen, siehe Zubehör.

AMAYA

Holzabdeckblatt			für	bis	bis	bis	bis	bis	bis	bis	
10 mm	Tiefe	Korpusbreite		70 cm	100 cm	120 cm	150 cm	200 cm	240 cm	280 cm	320 cm
furniert oder lackiert	35 cm	Art.-Nr.		22310	22311	22312	22313	22322	22323	22324	22325
	45 cm	Art.-Nr.		22314	22315	22316	22317	22326	22327	22328	22329

Werden mehrere Korpusse nebeneinander geplant, wird das Abdeckblatt bis zu einer Länge von 320 cm durchgehend gefertigt.

Glasabdeckblatt			für	bis	bis	bis	bis	bis	bis	bis	
6 mm stark	Tiefe	Korpusbreite		70 cm	100 cm	120 cm	150 cm	200 cm	240 cm	280 cm	310 cm
farbig lackiert in allen Standard-Lackfarben	35 cm	Art.-Nr.		27400	27401	27402	27403	27404	27405	27406	27407
	45 cm	Art.-Nr.		27410	27411	27412	27413	27414	27415	27416	27417

Werden mehrere Korpusse nebeneinander geplant, wird das Abdeckblatt bis zu einer Länge von 310 cm durchgehend gefertigt.

Glasabdeckblatt			für	bis	bis	bis	bis	bis	bis	bis	
6 mm stark	Tiefe	Korpusbreite		70 cm	100 cm	120 cm	150 cm	200 cm	240 cm	280 cm	310 cm
gefrostet farbig lackiert in allen Standard-Lackfarben	35 cm	Art.-Nr.		27560	27561	27562	27563	27564	27565	27566	27567
	45 cm	Art.-Nr.		27570	27571	27572	27573	27574	27575	27576	27577

Werden mehrere Korpusse nebeneinander geplant, wird das Abdeckblatt bis zu einer Länge von 310 cm durchgehend gefertigt.

AMAYA

Einlegeböden

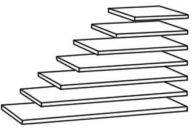
Holzeinlegeböden		Breite	40 cm	50 cm	60 cm	80 cm
für Korpus 19 mm stark 	Tiefe					
	35 cm	Art.-Nr.	27272	27274	27276	27278
	45 cm	Art.-Nr.	27486	27485	27496	27497

Glaseinlegeböden		bis Breite	40 cm	50 cm	60 cm	80 cm
Klarglas für Korpus 8 mm stark 	Tiefe					
	35 cm	Art.-Nr.	27182	27184	27186	27188
	45 cm	Art.-Nr.	27626	27636	27646	27656

Wenn Glaseinlegeböden bestellt werden entfallen die Holzeinlegeböden.
Die Konstruktionsböden können nicht durch Glasböden ersetzt werden.

Glaseinlegeböden		bis Breite	40 cm	50 cm	60 cm	80 cm
Parsolglas für Korpus 8 mm stark 	Tiefe					
	35 cm	Art.-Nr.	27187	27189	27190	27192
	45 cm	Art.-Nr.	27194	27195	27196	27199

Wenn Glaseinlegeböden bestellt werden entfallen die Holzeinlegeböden.
Die Konstruktionsböden können nicht durch Glasböden ersetzt werden.

Wandboarde, Panelboarde

L-Board		Breite	60 cm	120 cm	160 cm
mit gerundeter feiner Metallablage (3 mm) und Holzrücken (12 cm hoch)					
	Tiefe				
	20 cm	Art.-Nr.	23221	23223	23225

Holzrücken: Furnier + Lack Metallablage: nur Lack

Panelboard für Wandpaneel		Breite	bis 70 cm	bis 80 cm	bis 100 cm	bis 120 cm	bis 180 cm
39 mm stark Verschraubt mit Wandpaneel, planbar im Raster							
	Tiefe						
	24,7 cm	Art.-Nr.	23196	23197	23198	23199	23185

Breitenkürzung möglich.

AMAYA Zubehör

Beleuchtung: dimmbar hell/dunkel und verstellbare Lichtfarbe warm/kalt

Hinweis: Das entsprechende Beleuchtungssteuerungspaket pro Stellplatz muss zwingend mitbestellt werden!

Emotion Spot schwenkbar

Vitrinenbeleuchtung empfohlen bis 2 Raster



Art.-Nr. 77100

(2 Watt)

EEK: D

- Vitrinenbeleuchtung schwenkbar
- verstellbare Lichtfarbe warm oder kalt
- eingelassen in Boden
- 48 x 48 mm
- alufarbig

Chip Spot **NEU**

Vitrinenbeleuchtung empfohlen ab 2 Raster



Art.-Nr. 77101

(2,5 Watt)

EEK: D

- Vitrinenbeleuchtung starr
- verstellbare Lichtfarbe warm oder kalt
- eingelassen in Boden
- Ø ca. 65 mm
- Edelstahl gebürstet

Beleuchtung "Lubia" inkl. LED-Band

nur für Korpusseiten



5 Watt pro Meter, EEK: F

- einsetzbar an Korpusinnenseiten
- verstellbare Lichtfarbe warm oder kalt
- Dimmfunktion hell/dunkel

Länge bis	Art.-Nr.
(1,5R) 54 cm	77120
(2R) 72 cm	77121
(3R) 108 cm	77122
(4R) 144 cm	77123
(6R) 216 cm	77124

AMAYA Zubehör

Beleuchtungssteuerungspakete für bis zu vier Stellplätze

Beispiel für 4 Stellplätze:

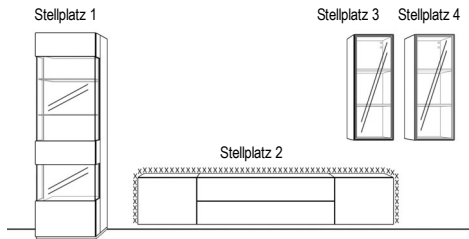

- 1 Stellplatz **Art.-Nr. 77001**
- 2 Stellplätze **Art.-Nr. 77002**
- 3 Stellplätze **Art.-Nr. 77003**
- 4 Stellplätze **Art.-Nr. 77004**

Funktionen:

- An/Aus - Schalter
- Dimmfunktion hell/dunkel
- verstellbare Lichtfarbe warm oder kalt
- Einzel- oder Gruppenschaltung
- Smart Home fähig mittels ZigBee-Signal
(Bridge muss bauseits besorgt werden)

Diese Pakete enthalten die komplette Steuerung der Beleuchtung für bis zu vier Stellplätze mit Funkfernbedienung.

Bitte bestellen Sie je nach Stellplätzen das passende Paket.

Es handelt sich um verschiedene Stellplätze, wenn ein Element nicht mit dem anderen verbunden ist.

Wenn zwei Korpusse unter Putz miteinander verkabelt sind, wie z.B. Stellplatz 3 mit 4, dann handelt es sich nur um einen Stellplatz.

Sie haben die Möglichkeit zur Einzel- oder Gruppenschaltung der Beleuchtung.

Hier sehen Sie mehrere Beispiele für die Schaltung der Kanäle. Pro Kanal können 6 Leuchten geschaltet werden.

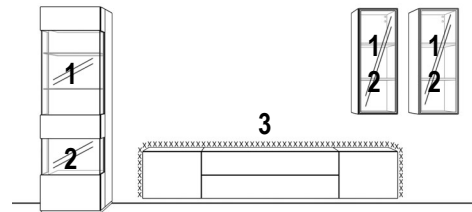
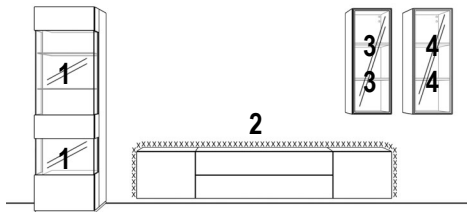

AMAYA Zubehör

Kabeldurchlass rund



Kabeldurchlass lose: **Art.-Nr. 17809**

eingebaut: **Art.-Nr. 17810**

eingebaut: **Art.-Nr. 27811**

für Glas- oder Keramikabdeckblatt: **Art.-Nr. 27813**

(Mindestabstand von der hinteren Kante 80 mm)

(Ø 60 mm alufarbig)

Bitte exakte Vermaßung (mit Skizze) angeben!

Achtung: Bei Unterteilen mit Schubkästen wird eine geringere Schubkastentiefe geliefert!

Beispiel: Unterteil mit Schubkasten 45 cm tief = Schubkastentiefe 35 cm tief!

Kabeldurchlass im Korpus (1 Bohrung), z.B. Mittelseite / Rückwand / Außenseite

Kabeldurchlass im Korpus einschließlich Abdeckblatt 10 und 40 mm (2 Bohrungen)

Kabeldurchlass im Korpus einschließlich Glas- bzw. Keramikabdeckblatt (2 Bohrungen)

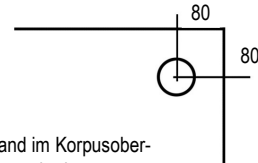

Mindestabstand im Korpusober- bzw. Korpusunterboden

KorpUSAusschnitt mit Mink-Bürste

KorpUSAusschnitt 15 x 4 cm



Detailansicht von Korpusrückseite:

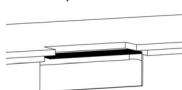

Art.-Nr. 77814

frei positionierbar (Mindestabstand zur KorpUSAußenseite 15 cm)

Nicht über eine Mittelseite planen!

für Glas- oder Keramikabdeckblatt: **Art.-Nr. 77815**

Kabeldurchlass eckig



Kabeldurchlass rechteckig, alufarbig, für Korpus einschl. Abdeckblatt (Bei Korpussen mit Mittelseite sitzt der Kabeldurchlass mittig darüber.)
Fräsmaß: 7,2 x 15,2 cm

Art.-Nr. 77810

für Glas- oder Keramikabdeckblatt: **Art.-Nr. 77811**

Rückwandblende mit Magnethalterung

für Elemente mit einem 1/2 Raster oder 2/3 Raster Fach

(maximale Breite 80 cm)



Art.-Nr. 27841

Draufsicht

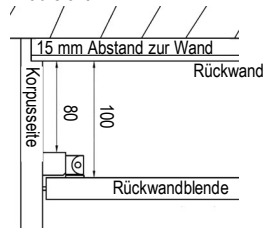

KorpUSAusschnitt hinter Panel

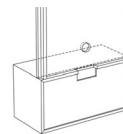

Art.-Nr. 27836

für Glas- oder Keramikabdeckblatt: **Art.-Nr. 27848**

Infrarot-Repeater für alle gängigen Fernbedienungen



Montage im Panel: **Art.-Nr. 27776**

Mit Standfuß: **Art.-Nr. 27777**

bis zu 3 Sender

Blend-Manschette

für Kombinationen mit Mink-Bürste

unter wandhängenden TV-Geräten zur Abdeckung der Kabel

B/H/T: 18/12/5 cm



Art.-Nr. 27847

TV-Halterung zur Wandmontage

nach "VESA"-Norm



starre Halterung

- neigbar

Art.-Nr.

27746

max. Größe und Belastung des Fernsehers: 40 - 100 Zoll, max. 45 kg



schwenkbare Halterung

- nach vorne ausziehbar

Art.-Nr.

27747

max. Größe und Belastung des Fernsehers: 40 - 65 Zoll, max. 45 kg

USB-Stecker (4-fach)

2x USB-A und 2x USB-C inkl. 30W Trafo und rutschfester Schubkasteneinlage



Tiefe Art.-Nr.

35 cm **31980**

45 cm **31981**

- immer seitlich im Schubkasten eingebaut
- Ausführung in Standardfarbe der Zarge

Seilzug für Klappen

Art.-Nr. 27794

Bitte entnehmen Sie der Tabelle wie oft der Seilzug bestellt werden muss.

	Breite	40 cm	50 cm	60 cm	70 cm	80 cm	100 cm	120 cm	140 cm	160 cm	180 cm
Höhe	2/3 Raster	1x	1x	1x	1x	2x	2x	2x	2x	2x	2x
	1 Raster	1x	1x	1x	1x	2x	2x	2x	2x	2x	2x
	1 1/3 Raster	1x	1x	1x	1x	2x	2x	2x	2x	2x	2x

AMAYA

Aufpreis Gold/Stahl gebürstet lackiert

Aufpreise für Farbausführung 422 - Stahl hell gebürstet und 423 - Gold gebürstet (Fronten, Korpusaußenseiten und Abdeckblätter) auf Preisgruppe 20

Der metallische Grundlack Gold oder Stahl erhält durch reine Handarbeit mit einem speziellen Schleifschwamm einen sogenannten Effektschliff. Die feine Struktur wird anschließend mit einem Klarlack versiegelt.

Fronten (1 Fläche)	Höhe	Breite	Art.-Nr.	Preis	Breite	Art.-Nr.	Preis	Breite	Art.-Nr.	Preis	Breite	Art.-Nr.
pro Schub, Tür oder Klappe	bis 1R	30 - 50 cm	1280		60 - 70 cm	1286		80-100 cm	1292		120-140 cm	1294
pro Tür	bis 2R	30 - 50 cm	1281		60 - 70 cm	1287		80-100 cm	1293		120-140 cm	1296
pro Tür	bis 3R	30 - 50 cm	1282		60 - 70 cm	1288						
pro Tür	bis 4R	30 - 50 cm	1283		60 - 70 cm	1289						
pro Tür	bis 5R	30 - 50 cm	1284		60 - 70 cm	1290						
pro Tür	bis 6R	30 - 50 cm	1285		60 - 70 cm	1291						
Korpusoberboden (nur 1 Fläche)	Breite bis	Tiefe	Art.-Nr.	Preis	Tiefe	Art.-Nr.	Preis					
pro Seite	40 cm	35 cm	1380		45 cm	1387						
pro Seite	70 cm	35 cm	1381		45 cm	1388						
pro Seite	100 cm	35 cm	1383		45 cm	1389						
pro Seite	140 cm	35 cm	1384		45 cm	1390						
pro Seite	180 cm	35 cm	1385		45 cm	1391						
pro Seite	260 cm	35 cm	1386		45 cm	1392						
Korpusaußenseiten (1 Fläche)	Höhe	Tiefe	Art.-Nr.	Preis	Tiefe	Art.-Nr.	Preis					
pro Seite	bis 1R	35 cm	1300		45 cm	1306						
pro Seite	bis 2R	35 cm	1301		45 cm	1307						
pro Seite	bis 3R	35 cm	1302		45 cm	1308						
pro Seite	bis 4R	35 cm	1303		45 cm	1309						
pro Seite	bis 5R	35 cm	1304		45 cm	1310						
pro Seite	bis 6R	35 cm	1305		45 cm	1311						
Abdeckblätter (nur 1 Fläche)	Tiefe	Breite	Art.-Nr.	Preis	Breite	Art.-Nr.	Preis	Breite	Art.-Nr.	Preis		
pro Abdeckblatt	35 cm	bis 120 cm	1320		bis 240 cm	1323		bis 320 cm	1326			
pro Abdeckblatt	45 cm	bis 120 cm	1321		bis 240 cm	1324		bis 320 cm	1327			
Wandboarde (3 Kanten) 40 mm stark	Tiefe	Breite	Art.-Nr.	Preis	Breite	Art.-Nr.	Preis	Breite	Art.-Nr.	Preis	Breite	Art.-Nr.
	24,7 cm	bis 100 cm	1350		bis 120 cm	1351		bis 180 cm	1352		bis 240 cm	1353

AMAYA

Rillenstruktur waagrecht

Ausführung: waagrecht in allen Standard-Lackausführungen, Eiche-Ausführungen und Nussbaum natur													
Fronten (1 Fläche)	Höhe	Breite	Art.-Nr.	Preis	Breite	Art.-Nr.	Preis	Breite	Art.-Nr.	Preis	Breite	Art.-Nr.	Preis
pro Schub, Klappe	bis 0,5R	30 - 50 cm	7400		60 - 70 cm	7401		80-100 cm	7402		120-140 cm	7403	
											160-180 cm	7404	
pro Schub, Klappe, Tür	bis 1R	30 - 50 cm	7405		60 - 70 cm	7406		80-100 cm	7407		120-140 cm	7408	
											160-180 cm	7409	
pro Tür	bis 1,5R	30 - 50 cm	7410		60 - 70 cm	7411		100 cm	7412		120 cm	7413	
pro Tür	bis 2R	30 - 50 cm	7414		60 - 70 cm	7415		100 cm	7416		120 cm	7417	
pro Tür	bis 3R	30 - 50 cm	7418		60 - 70 cm	7419							

Rillenstruktur senkrecht

Ausführung: senkrecht in allen Standard-Lackausführungen, Eiche-Ausführungen und Nussbaum natur													
Fronten (1 Fläche)	Höhe	Breite	Art.-Nr.	Preis	Breite	Art.-Nr.	Preis	Breite	Art.-Nr.	Preis	Breite	Art.-Nr.	Preis
pro Schub, Klappe	bis 0,5R	30 - 50 cm	7420		60 - 70 cm	7421		80-100 cm	7422		120-140 cm	7448	
											160-180 cm	7449	
pro Schub, Klappe, Tür	bis 1R	30 - 50 cm	7423		60 - 70 cm	7424		80-100 cm	7425		120-140 cm	7450	
											160-180 cm	7451	
pro Tür	bis 1,5R	30 - 50 cm	7426		60 - 70 cm	7427		100 cm	7428		120 cm	7452	
pro Tür	bis 2R	30 - 50 cm	7429		60 - 70 cm	7430		100 cm	7431		120 cm	7453	
pro Tür	bis 3R	30 - 50 cm	7432		60 - 70 cm	7433							
pro Tür	bis 4R	30 - 50 cm	7434		60 - 70 cm	7435							
pro Tür	bis 5R	30 - 50 cm	7436		60 - 70 cm	7437							
pro Tür	bis 6R	30 - 50 cm	7438		60 - 70 cm	7439							
pro Tür	bis 7R	30 - 50 cm	7440		60 - 70 cm	7441							

**Ab einer Breite von 120 cm
nicht in Furnier möglich!**

Rillen nicht möglich bei: Ethno Eiche, Eiche milk astig, Eiche canyon astig, Kirschbaum hell, Kirschbaum havanna, Kernbuche

Mehrpreis für Sonderanfertigungen

Breitenkürzung bei Elementen mit Türen und Klappen	Art.-Nr.	27727
Breitenkürzung bei Elementen mit Schubkästen	Art.-Nr.	27728
Höhen- und Tiefenkürzung bei Elementen mit Türen und Klappen	Art.-Nr.	97710

Beistelltische HENRI



Wählen Sie den Tisch in Ihrer gewünschten Ausführung der Tischplatte aus.
Der Stellfuß wird in den möglichen angegebenen Ausführungen ohne Mehrpreis berechnet.

Maße:

Gesamthöhe 35 / 45 / 55 cm
Tischplatte Stärke: 2,5 cm
Beinfreiheit 32,5 / 42,5 / 52,5 cm

Ausführung Stellfüße:

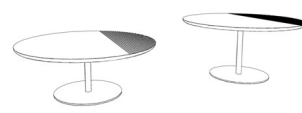
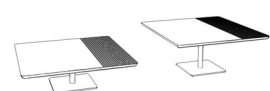
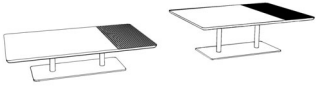
- Material Metall
- 146 - schwarz matt pulverbeschichtet oder in allen Standardfarben lackiert

Ausführung Tischplatte		Ton: 325			Lackausführung (alle Lackausführungen laut Preisliste)	
		Eiche massiv*	Nussbaum massiv	Kirschbaum massiv*		
rund  Durchmesser 40 cm 1 Fuß	H 45 cm	Art.-Nr.	6480	6481	6482	6483
	H 55 cm	Art.-Nr.	6484	6485	6486	6487
rund  Durchmesser 90 cm 1 Fuß	H 35 cm	Art.-Nr.	6490	6491	6492	6493
	H 45 cm	Art.-Nr.	6494	6495	6496	6497
quadratisch  80 x 80 cm 1 Fuß	H 35 cm	Art.-Nr.	6500	6501	6502	6503
	H 45 cm	Art.-Nr.	6504	6505	6506	6507
rechteckig  110 x 70 cm 2 Füße	H 35 cm	Art.-Nr.	6510	6511	6512	6513
	H 45 cm	Art.-Nr.	6514	6515	6516	6517
Tablett						
 Durchmesser 40 cm		Art.-Nr.	6520	6521	6522	6523

Ausführungen Eiche massiv*:

- | | |
|-----------------------------|-------------------------------|
| 302 Ethno Eiche massiv | 329 Eiche sahara massiv |
| 323 Wildeiche massiv | 353 Eiche grau massiv |
| 321 Eiche anthrazit massiv | 355 Eiche milk astig massiv |
| 324 Wildeiche coffee massiv | 358 Eiche canyon massiv |
| 327 Eiche milk massiv | 359 Eiche canyon astig massiv |

Ausführungen Kirschbaum massiv*:

- 332 Kirschbaum hell
333 Kirschbaum brazil

MP Ausführungen Lack Gold/Stahl gebürstet:

- Art.-Nr. 1329
422 - Lack Stahl gebürstet
423 - Lack Gold gebürstet

AMAYA Regale



AMAYA Regale

AMAYA - das Design

Moderner Stauraum. Durch dick und dünn geht das Regalsystem AMAYA. Ganz wörtlich, denn die moderne Stauraumvariation bezieht ihre besondere Ausstrahlung aus der attraktiven Kombination extrem unterschiedlicher Materialstärken. So werden 26 mm starke Böden von zierlichen nur 10 mm starken Wangen eingefasst und getragen. Komplett verdeckte Beschläge unterstreichen den modernen, architektonischen Auftritt des variabel planbaren Systems.



AMAYA - das System

Um die Stabilität des flexibel planbaren Systems zu gewährleisten, muss beachtet werden, dass bei der Anordnung der Böden ein maximaler Abstand nicht überschritten werden darf. Über die Gestaltung mit offenen Regalböden hinaus, lassen sich auch geschlossene Korpuselemente nach Belieben integrieren. Bei AMAYA stehen die Wangen und Böden in allen Lackfarben und Hölzern des viel beachteten Farbkonzeptes zur Wahl und lassen sich nach Wunsch individuell miteinander kombinieren.

Die Wangen sind mit Höhenverstellern ausgerüstet, damit sich unebene Böden unproblematisch ausgleichen lassen. Sobald die Wangen auf einem Korpus aufgesetzt werden, entfallen die Höhenversteller. Die Rastermaße des variablen Systems ermöglichen in der Breite Böden von 30 bis 100 cm in 10 cm Schritten, in der Höhe Wangen bis zu acht Rastern, 292,5 cm hoch und mit 25, 35 oder 45 cm Tiefe.

AMAYA Regale

Wangenhöhen

8 Raster = 291,2 cm (+1,3 bis 2,5 cm)

7 Raster = 255,2 cm (+1,3 bis 2,5 cm)

6 Raster = 219,2 cm (+1,3 bis 2,5 cm)

5 Raster = 183,2 cm (+1,3 bis 2,5 cm)

4 Raster = 147,2 cm (+1,3 bis 2,5 cm)

3 Raster = 111,2 cm (+1,3 bis 2,5 cm)

2 Raster = 75,2 cm (+1,3 bis 2,5 cm)

1 Raster = 39,2 cm (+1,3 bis 2,5 cm)

33,4 cm lichte Fachhöhe

Zusammensetzung der Wangenhöhe:

1 Rasterhöhe = 360 mm

1 Boden = 26 mm

Überstand der Wange gegenüber Boden = 6 mm

1,3 - 2,5 cm Höhenversteller



Bodenbreiten



Tiefen

	25-er	35-er	45-er
Wangen	25,0	35,0	45,0
Böden	24,4	34,4	44,4

Es sind keine Rückwände vorhanden.

Konstruktionsprinzip

- Wangen und Böden

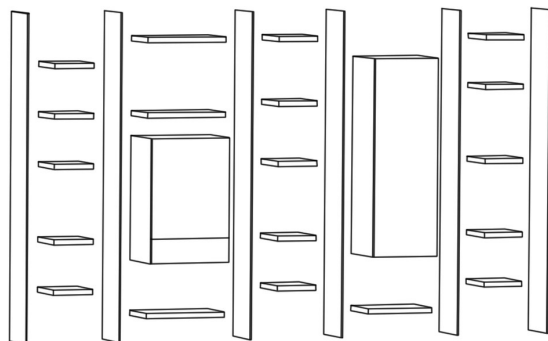

AMAYA Regale

Wangen		Höhe	1 Raster	2 Raster	3 Raster	4 Raster	5 Raster	6 Raster	7 Raster	8 Raster
inkl. Höhenversteller 10 mm stark mit verdecktem Beschlag	Tiefe		(39,2 cm)	(75,2 cm)	(111,2 cm)	(147,2 cm)	(183,2 cm)	(219,2 cm)	(255,2 cm)	(291,2 cm)
	25 cm	Art.-Nr.	32100	32101	32102	32103	32104	32105	32106	32107
	35 cm	Art.-Nr.	32110	32111	32112	32113	32114	32115	32116	32117
	45 cm	Art.-Nr.	32120	32121	32122	32123	32124	32125	32126	32127



min. 1,3 cm
max. 2,5 cm

- Höhen- / Tiefenkürzung pro Wange **Art.-Nr. 17702**
- Bei 7 Raster und 8 Raster hohen Wangen entfällt die Berechnung der Höhenkürzung.

- Sockelausklung für Wange **Art.-Nr. 17703**
- Bei deckenhohen Wangen bitte die Raumhöhe angeben.
Wangenhöhe = Raumhöhe minus 1 cm.

Böden		Breite	30 cm	40 cm	50 cm	60 cm	70 cm	80 cm	100 cm
26 mm stark mit verdecktem Beschlag	Für Wangentiefe								
	25 cm	Art.-Nr.	33090	33091	33092	33093	33094	33095	33096
	35 cm	Art.-Nr.	33100	33101	33102	33103	33104	33105	33106
	45 cm	Art.-Nr.	33110	33111	33112	33113	33114	33115	33116



- maximales Zwischenmaß der Böden: 1,5 Raster
- Breitenkürzung ohne Mehrpreis
- Tiefenkürzung **Art.-Nr. 17706**

Achtung: bei erhöhter Belastung der Böden (z.B. Bücher) kann es ab B 70,0 cm zum Durchbiegen des Bodens kommen!



Anschrift der Verwaltung:

Sudbrock GmbH Möbelhandwerk
Brunnenstraße 2
33397 Rietberg-Bokel
Deutschland
Telefon +49 52 44 / 98 00 - 0
info@sudbrock.de
www.sudbrock.de