

# Möbel LETZ

*Finden und Wohlfühlen*



## Typenplan

Linea von puris - Badezimmer in Weiß

### **Wichtiger Hinweis für Sie**

Etwaige Hinweise des Herstellers in dieser Produktinformation, die sich auf die Gewährleistung beziehen, haben für Sie keinerlei Bindungswirkung und können von Ihnen ignoriert werden. Ihre gesetzlichen Gewährleistungsrechte als Verbraucher uns gegenüber, als Ihrem Verkäufer, werden dadurch in keiner Weise berührt oder eingeschränkt. Sie können sich wegen aller Mängel jederzeit an uns wenden. Darüber hinaus gehende Herstellergarantien bleiben natürlich unberührt. Dieser Artikel wird hergestellt von puris Bad GmbH & Co.KG, Hinterm Gallberg 6a, 59929 Brilon, Deutschland, team2@puris.de

Möbel Letz GmbH  
Am Gewerbepark 11  
06895 Zahna-Elster

Tel.: 035383 - 6018 50

Fax.: 035383 - 6018 17

# NEXT GENERATION

# LINEA

Programm 050



## Frontdekore



Nr. 777 Cosmos grey matt



Nr. 793 Edelweiß matt



Nr. 891 Quarzgrau matt



Nr. 893 Titangrau matt



Nr. 686 Anthrazit hgl.

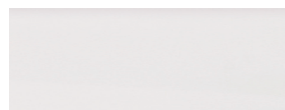

Nr. 722 Polarweiß hgl.



Nr. 792 Ulme Nachbildung



Nr. 755 Hacienda Schwarz



Nr. 769 Hacienda Grau



Nr. 784 Eiche hell  
Nachbildung



Nr. 785 Eiche natur  
Nachbildung



Nr. 786 Eiche Trüffel



Nr. 680 Charleston Eiche

## Korpusdekore

\* Hochglanz Korpus gegen Aufpreis

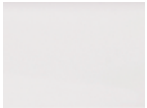

Nr. 111  
Weiß matt



Nr. 191  
Quarzgrau matt



Nr. 177  
Cosmos grey  
matt



Nr. 193  
Titangrau matt



\*Nr. 121  
Anthrazit hgl.

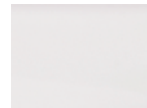

\*Nr. 161  
Weiß hgl.



Nr. 192  
Ulme  
Nachbildung



Nr. 155  
Hacienda Schwarz

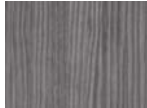

Nr. 169  
Hacienda Grau



Nr. 184  
Eiche hell  
Nachbildung



Nr. 185  
Eiche natur  
Nachbildung



Nr. 186  
Eiche Trüffel



Nr. 180  
Charleston Eiche

## Waschtischfarbe

Mineralguss-Möbelwaschtisch



Nr. 1 Weiß

## Griffvarianten



Nr. 317 Stangengriff chrom

Griffbohrung bei geraden  
Fronten: 96 mm / 384 mm



Nr. 320 Stangengriff chrom

Griffbohrung bei geraden  
Fronten: 96 mm / 384 mm

## Technik

Türen mit integriertem  
Dämpfungssystem

Auszüge und Schubkästen

Nr. 556  
Standard-Technik mit Dämpfung



Nr. 559  
Premium-Technik mit Dämpfung



## Spiegelschränke

Serie A







Serie B





Alle Angaben unverbindlich und freibleibend. Fehler, Irrtümer und Änderungen vorbehalten.

# Programm 050 - Typenliste

| Tiefenangabe entspricht der Korpus-tiefe  |  | Tiefe in mm | Breite in mm | Höhe in mm | Artikelnummer            | Anschlag | Hochglanz Korpus | Premium Technik |
|---|--|-------------|--------------|------------|--------------------------|----------|------------------|-----------------|
|  <p>Abb. = links<br/>inkl. Griffblock</p>  |  | 150         | 700          | 656        | <b>S 2 A 4 2 7 0 S 1</b> | L/R      |                  |                 |
| <p><b>Spiegelschrank</b><br/>1 Spiegeltür auf Trägerplatte<br/>1 Glasfachboden<br/>1 Gesimsboden mit LED-Beleuchtung<br/>4,56 Watt / Converter 15 Watt<br/>Energieeffizienzklasse: A<br/>2 verspiegelte Regale mit je 2 Glasfachböden je 150 mm breit<br/>1 Schalter-Steckdosen-Element<br/>Türbreite: 396 mm</p> <p>Optionales Zubehör:<br/>LED-Waschplatzbeleuchtung</p>                |  |             |              |            | P Z 1 0 6 3 6 0          |          |                  |                 |
|  <p>inkl. Griffblöcke</p>  |  | 150         | 1000         | 656        | <b>S 2 A 4 2 R 1 S 1</b> |          |                  |                 |
| <p><b>Spiegelschrank</b><br/>2 Spiegeltüren auf Trägerplatte mit je 1 Glasfachboden<br/>1 Gesimsboden mit LED-Beleuchtung<br/>6,48 Watt / Converter 15 Watt<br/>Energieeffizienzklasse: A<br/>2 verspiegelte Regale mit je 2 Glasfachböden je 150 mm breit<br/>1 Schalter-Steckdosen-Element<br/>Türbreiten: 396 mm / 314 mm</p> <p>Optionales Zubehör:<br/>LED-Waschplatzbeleuchtung</p> |  |             |              |            | P Z 1 0 6 3 9 0          |          |                  |                 |
|  <p>inkl. Griffblöcke</p>  |  | 150         | 1000         | 656        | <b>S 2 A 4 2 L 1 S 1</b> |          |                  |                 |
| <p><b>Spiegelschrank</b><br/>2 Spiegeltüren auf Trägerplatte mit je 1 Glasfachboden<br/>1 Gesimsboden mit LED-Beleuchtung<br/>Energieeffizienzklasse: A<br/>6,48 Watt / Converter 15 Watt<br/>2 verspiegelte Regale mit je 2 Glasfachböden je 150 mm breit<br/>1 Schalter-Steckdosen-Element<br/>Türbreiten: 314 mm / 396 mm</p> <p>Optionales Zubehör:<br/>LED-Waschplatzbeleuchtung</p> |  |             |              |            | P Z 1 0 6 3 9 0          |          |                  |                 |
|  <p>inkl. Griffblöcke</p>  |  | 150         | 1300         | 656        | <b>S 2 A 4 2 1 3 S 1</b> |          |                  |                 |
| <p><b>Spiegelschrank</b><br/>3 Spiegeltüren auf Trägerplatte mit je 1 Glasfachboden<br/>1 Gesimsboden mit LED-Beleuchtung<br/>6,48 Watt / Converter 15 Watt<br/>Energieeffizienzklasse: A<br/>mit je 2 Glasfachböden je 150 mm breit<br/>1 Schalter-Steckdosenelement<br/>Türbreiten: 314 mm / 396 mm / 314 mm</p> <p>Optionales Zubehör:<br/>LED-Waschplatzbeleuchtung</p>               |  |             |              |            | P Z 1 0 6 3 1 2          |          |                  |                 |

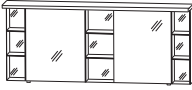

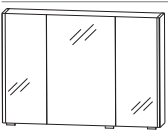
# Programm 050 - Typenliste

| Tiefenangabe entspricht der Korpustiefe  |   | Tiefe<br>in mm | Breite<br>in mm | Höhe<br>in mm | Artikelnummer            | Anschlag | Aufpreis<br>Hoch-<br>glanz<br>Korpus | Aufpreis<br>Premium<br>Technik |
|--|---|----------------|-----------------|---------------|--------------------------|----------|--------------------------------------|--------------------------------|
| <b>Spiegelschränke Serie A</b>   |   |                |                 |               |                          |          |                                      |                                |
|    | <p><b>Spiegelschrank</b><br/>                 2 Spiegeltüren auf Trägerplatte<br/>                 mit je 1 Glasfachboden<br/>                 1 Gesimsboden mit LED-Beleuchtung<br/>                 9,12 Watt / Converter 30 Watt<br/>                 Energieeffizienzklasse: A<br/>                 3 verspiegelte Regale<br/>                 mit je 2 Glasfachböden<br/>                 außen je 150 mm breit<br/>                 mittig 300 mm breit<br/>                 1 Schalter-Steckdosenelement<br/>                 Türbreiten: 546 mm / 546 mm</p> <p>inkl. Griffblöcke</p> <p>Optionales Zubehör:<br/>                 LED-Waschplatzbeleuchtung (2 Stück bestellen)</p> | 150            | 1700            | 656           | <b>S 2 A 4 2 1 7 S 1</b> |          |                                      |                                |
|  |   |                |                 |               | P Z 1 0 6 3 6 0          |          |                                      |                                |
| <b>Spiegelschränke Serie B</b>   |   |                |                 |               |                          |          |                                      |                                |
|  | <p><b>Spiegelschrank</b><br/>                 3 Spiegeltüren auf Trägerplatte<br/>                 2 Mittelwände<br/>                 3 Glasfachböden<br/>                 2 seitliche LED-Beleuchtungsprofile<br/>                 2 X 6 Watt / Converter 30 Watt<br/>                 Energieeffizienzklasse: A<br/>                 1 Schalter-Steckdosen-Element<br/>                 Türbreiten: 180 mm / 296 mm / 180 mm</p> <p>inkl. Griffblöcke</p> <p>Optionales Zubehör:<br/>                 LED-Aufbauleuchte 500 mm<br/>                 LED-Waschplatzbeleuchtung</p>   | 170            | 700             | 640           | <b>S 2 A 4 3 7 0 7 9</b> |          |                                      |                                |
|  |   |                |                 |               | P Z 1 0 8 3 5 0          |          |                                      |                                |
|  |   |                |                 |               | P Z 1 0 6 3 6 0          |          |                                      |                                |
|  | <p><b>Spiegelschrank</b><br/>                 3 Spiegeltüren auf Trägerplatte<br/>                 2 Mittelwände<br/>                 3 Glasfachböden<br/>                 2 seitliche LED-Beleuchtungsprofile<br/>                 2 X 6 Watt / Converter 30 Watt<br/>                 Energieeffizienzklasse: A<br/>                 1 Schalter-Steckdosen-Element<br/>                 Türbreiten: 222 mm / 512 mm / 222 mm</p> <p>inkl. Griffblöcke</p> <p>Optionales Zubehör:<br/>                 LED-Aufbauleuchte 800 mm<br/>                 LED-Waschplatzbeleuchtung</p>   | 170            | 1000            | 640           | <b>S 2 A 4 3 1 0 7 9</b> |          |                                      |                                |
|  |   |                |                 |               | P Z 1 0 8 3 8 0          |          |                                      |                                |
|  |   |                |                 |               | P Z 1 0 6 3 9 0          |          |                                      |                                |

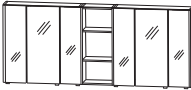
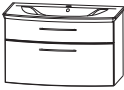

# Programm 050 - Typenliste

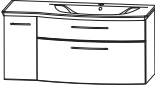
| Tiefenangabe entspricht der Korpus-tiefe  |  | Tiefe<br>in mm | Breite<br>in mm | Höhe<br>in mm | Artikelnummer                             | Anschlag | Aufpreis<br>Hoch-<br>glanz<br>Korpus | Aufpreis<br>Premium<br>Technik |
|---|--|----------------|-----------------|---------------|---|----------|--------------------------------------|--------------------------------|
|  <p>inkl. Griffblöcke</p>  |  | 170            | 1300            | 640           | <b>S 2 A 4 3 1 3 7 9</b>                  |          |                                      |                                |
| <p><b>Spiegelschrank</b><br/>           3 Spiegeltüren auf Trägerplatte<br/>           2 Mittelwände<br/>           3 Glasfachböden<br/>           2 seitliche LED-Beleuchtungsprofile<br/>           2 X 6 Watt / Converter 30 Watt<br/>           Energieeffizienzklasse: A<br/>           1 Schalter-Steckdosen-Element<br/>           Türbreiten: 372 mm / 512 mm / 372 mm</p> <p>Optionales Zubehör:<br/>           LED-Aufbauleuchte 800 mm<br/>           LED-Waschplatzbeleuchtung</p>  |  |                |                 |               | P Z 1 0 8 3 8 0<br>P Z 1 0 6 3 1 2        |          |                                      |                                |
|  <p>inkl. Griffblöcke</p>  |  | 170            | 1700            | 640           | <b>S 2 A 4 3 1 7 7 9</b>                  |          |                                      |                                |
| <p><b>Spiegelschrank</b><br/>           bestehend aus 2 Elementen, je:<br/>           3 Spiegeltüren auf Trägerplatte<br/>           2 Mittelwände<br/>           3 Glasfachböden<br/>           2 seitliche LED-Beleuchtungsprofile<br/>           2 X 6 Watt / Converter 30 Watt<br/>           Energieeffizienzklasse: A<br/>           1 Schalter-Steckdosen-Element<br/>           1 Regal mittig<br/>           verspiegelte Rückwand<br/>           2 Glasfachböden<br/>           Türbreiten: 180 mm / 296 mm / 180 mm -<br/>           180 mm / 296 mm / 180 mm</p> <p>Optionales Zubehör:<br/>           LED-Waschplatzbeleuchtung (2 Stück bestellen)<br/>           LED-Aufbauleuchte (2 Stück bestellen)</p> |  |                |                 |               | P Z 1 0 6 3 6 0<br>P Z 1 0 8 3 5 0        |          |                                      |                                |
| <h2>Sets</h2>   |  |                |                 |               |   |          |                                      |                                |
|    |  |                |                 |               |   |          |                                      |                                |
| <p><b>Bestehend aus:</b><br/>           Waschtisch, Mineralguss, weiß, 712 mm<br/>           Waschtischunterschrank, 700 mm<br/>           1 Metallschubkasten mit Einzugsdämpfung<br/>           und Siphonausschnitt<br/>           1 Metallschubkasten mit Einzugsdämpfung</p> <p><b>ohne LED-Beleuchtung</b></p>  |  | 502            | 712             | 500           | <b>S E T L N 7 0 1</b>                    |          |                                      |                                |
| <p><b>mit LED-Beleuchtung</b><br/>           1 LED-Converter<br/>           inkl. seitlichem Kippschalter<br/>           12 V, 15 Watt<br/>           Energieeffizienzklasse: A</p> <p>nur Premium-Technik möglich</p> <p>Optionales Zubehör:<br/>           Raumspar-siphon DN 40<br/>           Raumspar-siphon DN 32<br/>           Bewegungssensor für LED-Beleuchtung</p>  |  | 502            | 712             | 500           | <b>S E T L N 7 0 B 1</b>                  |          |                                      |                                |
|   |  |                |                 |               | P Z 1 3 6 7<br>P Z 1 4 2 3<br>P Z 1 1 4 1 |          |                                      |                                |

# Programm 050 - Typenliste

| Tiefenangabe entspricht der Korpusstärke   |   | Tiefe<br>in mm | Breite<br>in mm | Höhe<br>in mm | Artikelnummer                          | Anschlag | Aufpreis<br>Hoch-<br>glanz<br>Korpus | Aufpreis<br>Premium<br>Technik |
|--|---|----------------|-----------------|---------------|--|----------|--------------------------------------|--------------------------------|
| <b>Sets</b>  |   |                |                 |               |  |          |                                      |                                |
|  <p>Abb. = links</p> | <b>Bestehend aus:</b><br>Waschtisch Mineralguss, weiß, 1012 mm<br>Waschtischunterschrank, 1000 mm<br>1 Metallschubkasten mit Einzugsdämpfung<br>und Siphonausschnitt<br>1 Metallschubkasten mit Einzugsdämpfung<br>1 Tür  |                |                 |               |  |          |                                      |                                |
|  | <b>ohne LED-Beleuchtung</b><br><b>mit LED-Beleuchtung</b><br>1 LED-Converter 12 V, 15 Watt<br>Energieeffizienzklasse: A<br>inkl. seitlichem Kippschalter<br><br>nur Premium-Technik möglich<br><br>Optionales Zubehör:<br>Raumsparsiphon DN 40<br>Raumsparsiphon DN 32<br>Bewegungssensor für LED-Beleuchtung | 502            | 1012            | 500           | <b>SETLN10 1</b>                       | L/R      |                                      |                                |
|  |   |                |                 |               |  |          |                                      |                                |
|  |   |                |                 |               | PZ 1 3 6 7<br>PZ 1 4 2 3<br>PZ 1 1 4 1 |          |                                      |                                |
|                    | <b>Bestehend aus:</b><br>Waschtisch Mineralguss, weiß, 1312 mm<br>Waschtischunterschrank, 1300 mm<br>1 Metallschubkasten mit Einzugsdämpfung<br>und Siphonausschnitt<br>1 Metallschubkasten mit Einzugsdämpfung<br>2 Türen<br>links und rechts  |                |                 |               |  |          |                                      |                                |
|  | <b>ohne LED-Beleuchtung</b><br><b>mit LED-Beleuchtung</b><br>1 LED-Converter 12 V, 15 Watt<br>Energieeffizienzklasse: A<br>inkl. seitlichem Kippschalter<br><br>nur Premium-Technik möglich<br><br>Optionales Zubehör:<br>Raumsparsiphon DN 40<br>Raumsparsiphon DN 32<br>Bewegungssensor für LED-Beleuchtung | 502            | 1312            | 500           | <b>SETLN13 1</b>                       |          |                                      |                                |
|  |   |                |                 |               |  |          |                                      |                                |
|  |   |                |                 |               | PZ 1 3 6 7<br>PZ 1 4 2 3<br>PZ 1 1 4 1 |          |                                      |                                |

# Programm 050 - Typenliste

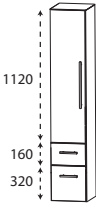
| Tiefenangabe entspricht der Korpus-tiefe  |     | Tiefe<br>in mm | Breite<br>in mm | Höhe<br>in mm            | Artikelnummer                             | Anschlag | Aufpreis<br>Hoch-<br>glanz<br>Korpus | Aufpreis<br>Premium<br>Technik |
|---|-----|----------------|-----------------|--------------------------|---|----------|--------------------------------------|--------------------------------|
| <b>Sets</b>   |     |                |                 |                          |   |          |                                      |                                |
|  <p><b>Bestehend aus:</b><br/>Waschtisch Mineralguss, weiß, 1712 mm<br/>2 Waschtischunterschranke,<br/>1000 mm + 700 mm, je:<br/>1 Metallauszug mit Einzugsdämpfung und<br/>Siphonausschnitt<br/>1 Metallschubkasten mit Einzugsdämpfung<br/>1 Tür mittig</p> <p><b>ohne LED-Beleuchtung</b></p> <p><b>mit LED-Beleuchtung</b><br/>1 LED-Converter 12 V, 15 Watt<br/>Energieeffizienzklasse: A<br/>inkl. seitlichem Kippschalter</p> <p>nur Premium-Technik möglich</p> <p>Optionales Zubehör:<br/>Raumsparsiphon DN 40 (2 Stück bestellen)<br/>Raumsparsiphon DN 32 (2 Stück bestellen)<br/>Bewegungssensor für LED-Beleuchtung</p> | 502 | 1712           | 500             | <b>S E T L N 1 7</b>     | <b>1</b>                                  | L/R      |                                      |                                |
|   | 502 | 1712           | 500             | <b>S E T L N 1 7 B 1</b> |   | L/R      |                                      |                                |
|   |     |                |                 |                          | P Z 1 3 6 7<br>P Z 1 4 2 3<br>P Z 1 1 4 1 |          |                                      |                                |
| <b>Universal-Waschtischunterschrank</b>   |     |                |                 |                          |   |          |                                      |                                |
|  <p><b>Waschtischunterschrank</b><br/>2 Türen<br/>1 Abdeckplatte 330 mm tief<br/>mit Siphonausschnitt<br/>(Tiefe: 240 mm, Breite: 80 mm)</p> <p>für freihängende Waschtische</p>   | 300 | 600            | 496             | <b>W U A 3 1 6 0</b>     | <b>A</b>                                  |          |                                      |                                |
| <b>Hochschränke</b>   |     |                |                 |                          |   |          |                                      |                                |
|  <p><b>Hochschrank</b><br/>1 Tür<br/>4 Glasfachböden<br/>1 Schubkasten mit Einzugsdämpfung<br/>1 Auszug mit Einzugsdämpfung</p>  | 300 | 300            | 1600            | <b>H N A 0 8 3 0</b>     | <b>5</b>                                  | L/R      |                                      |                                |
|   | 300 | 400            | 1600            | <b>H N A 0 8 4 0</b>     | <b>5</b>                                  | L/R      |                                      |                                |

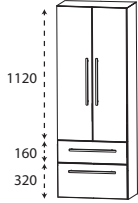
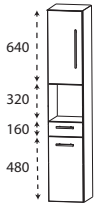
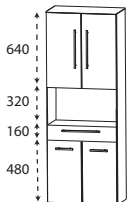
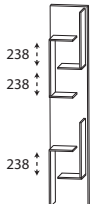

# Programm 050 - Typenliste

| Tiefenangabe entspricht der Korpus­tiefe   |   | Tiefe<br>in mm | Breite<br>in mm | Höhe<br>in mm | Artikelnummer                                    | Anschlag   | Aufpreis<br>Hoch-<br>glanz<br>Korpus | Aufpreis<br>Premium<br>Technik |
|--|---|----------------|-----------------|---------------|--|------------|--------------------------------------|--------------------------------|
| <b>Hochschränke</b>  |   |                |                 |               |  |            |                                      |                                |
|    | <b>Hochschrank</b><br>2 Türen<br>4 Glasfachböden<br>1 Schubkasten mit Einzugsdämpfung<br>1 Auszug mit Einzugsdämpfung                           | 300            | 600             | 1600          | <b>HNA 0 8 6 0 5</b>                             |            |                                      |                                |
|    | <b>Hochschrank</b><br>1 Tür<br>1 Glasfachboden (o.)<br>1 offenes Fach<br>1 Schubkasten mit Einzugsdämpfung<br>1 Tür<br>1 Glasfachboden (u.)     | 300<br>300     | 300<br>400      | 1600<br>1600  | <b>HNA 0 2 3 0 0 1</b><br><b>HNA 0 2 4 0 0 1</b> | L/R<br>L/R |                                      |                                |
|  | <b>Hochschrank</b><br>2 Türen<br>1 Glasfachboden (o.)<br>1 offenes Fach<br>1 Schubkasten mit Einzugsdämpfung<br>2 Türen<br>1 Glasfachboden (u.) | 300            | 600             | 1600          | <b>HNA 0 2 6 0 0 1</b>                           |            |                                      |                                |
| <b>Hochschrank-Regale</b>  |   |                |                 |               |  |            |                                      |                                |
|  | <b>Hochschrank-Regal</b><br>mit offener Ablage<br>in Korpusdekor  | 150            | 300             | 1600          | <b>RG 1 0 3 0 0 1</b>                            |            |                                      |                                |

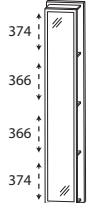
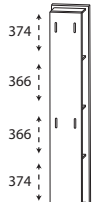
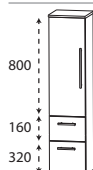
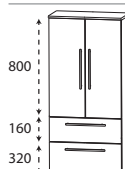
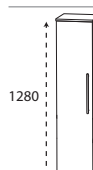

# Programm 050 - Typenliste

| Tiefenangabe entspricht der Korpusstärke  |  | Tiefe<br>in mm | Breite<br>in mm | Höhe<br>in mm | Artikelnummer  | Anschlag   | Aufpreis<br>Hoch-<br>glanz<br>Korpus | Aufpreis<br>Premium<br>Technik |
|---|--|----------------|-----------------|---------------|--|------------|--------------------------------------|--------------------------------|
| <b>Hochschrank-Regale</b>   |  |                |                 |               |  |            |                                      |                                |
|    | <b>Hochschrank-Regal</b><br>mit Spiegelfläche<br>4 Ablagefächer<br>in Korpusdekor  | 150            | 300             | 1600          | <b>R G 1 0 3 0 0 2</b>                               |            |                                      |                                |
|    | <b>Hochschrank-Regal</b><br>4 Funktionshaken<br>4 Ablagefächer<br>in Korpusdekor   | 150            | 300             | 1600          | <b>R G 1 0 3 0 0 3</b>                               |            |                                      |                                |
| <b>Mittelschränke</b>   |  |                |                 |               |  |            |                                      |                                |
|  | <b>Mittelschrank</b><br>1 Tür<br>2 Glasfachböden (o.)<br>1 Schubkasten mit Einzugsdämpfung<br>1 Auszug mit Einzugsdämpfung<br>1 Abdeckplatte 325 mm tief   | 300<br>300     | 300<br>400      | 1296<br>1296  | <b>M N A 8 8 3 A 0 1</b><br><b>M N A 8 8 4 A 0 1</b> | L/R<br>L/R |                                      |                                |
|  | <b>Mittelschrank</b><br>2 Türen<br>2 Glasfachböden (o.)<br>1 Schubkasten mit Einzugsdämpfung<br>1 Auszug mit Einzugsdämpfung<br>1 Abdeckplatte 325 mm tief | 300            | 600             | 1296          | <b>M N A 8 8 6 A 0 1</b>                             |            |                                      |                                |
|  | <b>Mittelschrank</b><br>1 Tür<br>4 Glasfachböden<br>1 Abdeckplatte 325 mm tief   | 300<br>300     | 300<br>400      | 1296<br>1296  | <b>M N A 8 1 3 A 0 1</b><br><b>M N A 8 1 4 A 0 1</b> | L/R<br>L/R |                                      |                                |

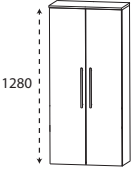
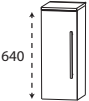
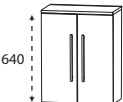
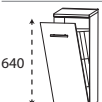
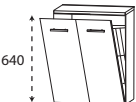
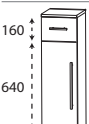
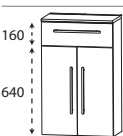

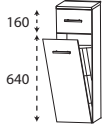
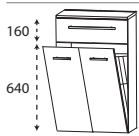
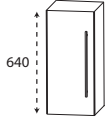
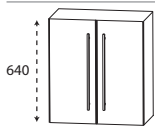

# Programm 050 - Typenliste

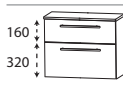
|  |  | Tiefe<br>in mm | Breite<br>in mm | Höhe<br>in mm | Artikelnummer            | Anschlag                 | Aufpreis<br>Hoch-<br>glanz<br>Korpus | Aufpreis<br>Premium<br>Technik |
|--|--|----------------|-----------------|---------------|--------------------------|--------------------------|--------------------------------------|--------------------------------|
| Tiefenangabe entspricht der Korpus-tiefe   |  |                |                 |               |                          |                          |                                      |                                |
| <b>Mittelschränke</b>  |  |                |                 |               |                          |                          |                                      |                                |
|    | <b>Mittelschrank</b><br>2 Türen<br>4 Glasfachböden<br>1 Abdeckplatte 325 mm tief   | 300            | 600             | 1296          | <b>M N A 8 1 6 A 0 1</b> |                          |                                      |                                |
|  |  |                |                 |               |                          |                          |                                      |                                |
| <b>Highboards</b>  |  |                |                 |               |                          |                          |                                      |                                |
|    | <b>Highboard</b><br>1 Tür<br>1 Glasfachboden<br>1 Abdeckplatte 325 mm tief   | 300            | 300             | 656           | <b>H B A 4 1 3 A 0 1</b> | L/R                      |                                      |                                |
|  |  |                | 300             | 400           | 656                      | <b>H B A 4 1 4 A 0 1</b> | L/R                                  |                                |
|  | <b>Highboard</b><br>2 Türen<br>1 Glasfachboden<br>1 Abdeckplatte 325 mm tief   | 300            | 600             | 656           | <b>H B A 4 1 6 A 0 1</b> |                          |                                      |                                |
|  | <b>Highboard mit Wäschekippe</b><br>1 Wäschekippe mit Drahtkorb<br>1 Abdeckplatte 325 mm tief<br><br>Volumen Wäschekippe: 25 Liter | 300            | 300             | 656           | <b>H B A 4 1 3 W 0 1</b> |                          |                                      |                                |
|  |  |                | 300             | 400           | 656                      | <b>H B A 4 1 4 W 0 1</b> |                                      |                                |
|  | <b>Highboard mit Wäschekippe</b><br>1 Wäschekippe mit Drahtkorb<br>1 Abdeckplatte 325 mm tief<br><br>Volumen Wäschekippe: 55 Liter | 300            | 600             | 656           | <b>H B A 4 1 6 W 0 1</b> |                          |                                      |                                |
|  | <b>Highboard</b><br>1 Schubkasten mit Einzugsdämpfung<br>1 Tür<br>1 Glasfachboden<br>1 Abdeckplatte 325 mm tief                    | 300            | 300             | 816           | <b>H B A 5 5 3 A 0 1</b> | L/R                      |                                      |                                |
|  |  |                | 300             | 400           | 816                      | <b>H B A 5 5 4 A 0 1</b> | L/R                                  |                                |
|  | <b>Highboard</b><br>1 Schubkasten mit Einzugsdämpfung<br>2 Türen<br>1 Glasfachboden<br>1 Abdeckplatte 325 mm tief                  | 300            | 600             | 816           | <b>H B A 5 5 6 A 0 1</b> |                          |                                      |                                |







# Programm 050 - Typenliste

| Tiefenangabe entspricht der Korpus-tiefe  |   | Tiefe<br>in mm | Breite<br>in mm | Höhe<br>in mm | Artikelnummer            | Anschlag | Aufpreis<br>Hoch-<br>glanz<br>Korpus | Aufpreis<br>Premium<br>Technik |
|---|---|----------------|-----------------|---------------|--------------------------|----------|--------------------------------------|--------------------------------|
| <b>Highboards</b>   |   |                |                 |               |                          |          |                                      |                                |
|    | <b>Highboard mit Wäschekippe</b><br>1 Schubkasten mit Einzugsdämpfung<br>1 Wäschekippe mit Drahtkorb<br>1 Abdeckplatte 325 mm tief<br><br>Volumen Wäschekippe: 25 Liter | 300            | 300             | 816           | <b>H B A 5 5 3 W 0 1</b> |          |                                      |                                |
|   | Volumen Wäschekippe: 35 Liter   | 300            | 400             | 816           | <b>H B A 5 5 4 W 0 1</b> |          |                                      |                                |
|    | <b>Highboard mit Wäschekippe</b><br>1 Schubkasten mit Einzugsdämpfung<br>1 Wäschekippe mit Drahtkorb<br>1 Abdeckplatte 325 mm tief<br><br>Volumen Wäschekippe: 55 Liter | 300            | 600             | 816           | <b>H B A 5 5 6 W 0 1</b> |          |                                      |                                |
| <b>Oberschränke</b>   |   |                |                 |               |                          |          |                                      |                                |
|  | <b>Oberschrank</b><br>1 Tür<br>1 Glasfachboden  | 150            | 300             | 640           | <b>O G A 4 1 3 0</b>     | L/R      |                                      |                                |
|   |   | 150            | 400             | 640           | <b>O G A 4 1 4 0</b>     | L/R      |                                      |                                |
|  | <b>Oberschrank</b><br>2 Türen<br>1 Glasfachboden  | 150            | 600             | 640           | <b>O G A 4 1 6 0</b>     |          |                                      |                                |
| <b>Unterschränke</b>  |   |                |                 |               |                          |          |                                      |                                |
|  | <b>Unterschrank</b><br>1 Schubkasten mit Einzugsdämpfung<br>1 Auszug mit Einzugsdämpfung inkl. Reling<br>1 Abdeckplatte 325 mm tief                                     | 300            | 300             | 496           | <b>U N A 3 4 3 A 0 1</b> |          |                                      |                                |
|   |   | 300            | 400             | 496           | <b>U N A 3 4 4 A 0 1</b> |          |                                      |                                |
|  | <b>Unterschrank</b><br>1 Schubkasten mit Einzugsdämpfung<br>1 Auszug mit Einzugsdämpfung inkl. Reling<br>1 Abdeckplatte 325 mm tief                                     | 300            | 600             | 496           | <b>U N A 3 4 6 A 0 1</b> |          |                                      |                                |



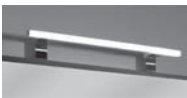

# Programm 050 - Typenliste

|  |  | Tiefe<br>in mm | Breite<br>in mm | Höhe<br>in mm | Artikelnummer |                    | Anschlag | Aufpreis<br>Hoch-<br>glanz<br>Korpus | Aufpreis<br>Premium<br>Technik |
|--|--|----------------|-----------------|---------------|---------------|--------------------|----------|--------------------------------------|--------------------------------|
| Tiefenangabe entspricht der Korpus-tiefe   |  |                |                 |               |               |                    |          |                                      |                                |
| <b>Glas - Ablageboarde</b>   |  |                |                 |               |               |                    |          |                                      |                                |
|    | <b>Glas - Ablageboard</b><br>inkl. Metallhalter<br><br><b>400 mm breit</b><br>inkl. 2 Metallhalter<br><br><b>600 mm breit</b><br>inkl. 2 Metallhalter<br><br><b>700 mm breit</b><br>inkl. 2 Metallhalter<br><br><b>1000 mm breit</b><br>inkl. 3 Metallhalter | 130            | 400             | 8             | <b>ABG</b>    | <b>1 3 4 0 0 8</b> |          |                                      |                                |
|  |  | 130            | 600             | 8             | <b>ABG</b>    | <b>1 3 6 0 0 8</b> |          |                                      |                                |
|  |  | 130            | 700             | 8             | <b>ABG</b>    | <b>1 3 7 0 0 8</b> |          |                                      |                                |
|  |  | 130            | 1000            | 8             | <b>ABG</b>    | <b>1 3 1 0 0 8</b> |          |                                      |                                |
| <b>Regale</b>  |  |                |                 |               |               |                    |          |                                      |                                |
|  | <b>Funktionsregal</b><br>Ecken auf Gehrung geschnitten<br>senkrechte oder waagerechte Montage möglich<br><br>Bitte Farbvariante angeben:<br>Nr. 501 weiß matt lackiert<br>Nr. 547 schwarz matt lackiert  | 150            | 300             | 160           | <b>RGL</b>    | <b>1 1 3 0 0 1</b> |          |                                      |                                |
|  | <b>Funktionsregal</b><br>Ecken auf Gehrung geschnitten<br>senkrechte oder waagerechte Montage möglich<br><br>Bitte Farbvariante angeben:<br>Nr. 501 weiß matt lackiert<br>Nr. 547 schwarz matt lackiert  | 150            | 600             | 160           | <b>RGL</b>    | <b>1 1 6 0 0 2</b> |          |                                      |                                |
|  | <b>Funktionsregal</b><br>Ecken auf Gehrung geschnitten<br>senkrechte oder waagerechte Montage möglich<br><br>Bitte Farbvariante angeben:<br>Nr. 501 weiß matt lackiert<br>Nr. 547 schwarz matt lackiert  | 150            | 900             | 160           | <b>RGL</b>    | <b>1 1 9 0 0 3</b> |          |                                      |                                |
| <b>Zubehör</b>   |  |                |                 |               |               |                    |          |                                      |                                |
|  | <b>Handtuchhalter</b><br>chrom glänzend<br>nach vorne geöffnet<br>zur Montage am Korpus<br><br>Korpus-tiefe und -höhe beachten!  | 380            | 50              | 10            | <b>PZ</b>     | <b>1 1 2 7 4 5</b> |          |                                      |                                |

# Programm 050 - Typenliste

|   |   | Tiefe<br>in mm | Breite<br>in mm | Höhe<br>in mm | Artikelnummer |             |   | Anschlag | Aufpreis<br>Hoch-<br>glanz<br>Korpus | Aufpreis<br>Premium<br>Technik |
|---|---|----------------|-----------------|---------------|---------------|-------------|---|----------|--------------------------------------|--------------------------------|
| Tiefenangabe entspricht der Korpus-tiefe  |   |                |                 |               |               |             |   |          |                                      |                                |
| <b>Zubehör</b>  |   |                |                 |               |               |             |   |          |                                      |                                |
|    | <b>Handtuchhalter</b><br>einarmig<br>ausziehbar<br>chrom<br>zur Montage an der Wand   | 330-567        | 44              | 44            | P Z           | 1 1 3 7     | 1 |          |                                      |                                |
|    | <b>Handtuchhalter</b><br>zweiarmig<br>ausziehbar<br>chrom<br>zur Montage an der Wand  | 322-562        | 87              | 47            | P Z           | 1 1 3 7     | 2 |          |                                      |                                |
|   | <b>Kosmetikspiegel</b><br>2-fache Vergrößerung<br>Saugnapf und Schraubenbefestigung<br>Metallhalter verchromt   | 30             | 150             | 150           | P Z           | 1 2 3 3     |   |          |                                      |                                |
|  | <b>Touch LED-Dimmer</b><br>für die LED-Spiegelschränke und Aufsatzleuchten  |                |                 |               | P Z           | 1 0 5 7     |   |          |                                      |                                |
|  | <b>Bewegungssensor</b><br>für die LED-Beleuchtung am Waschtisch oder Waschtischunterschrank<br>Leuchtdauer und Sensibilität einstellbar   |                |                 |               | P Z           | 1 1 4 1     |   |          |                                      |                                |
|  | <b>LED-Aufbauleuchte</b><br>Länge: 500 mm<br>4,56 Watt<br>Energieeffizienzklasse: A   | 94             | 500             | 44            | P Z           | 1 0 8 3 5 0 |   |          |                                      |                                |
|  | <b>LED-Aufbauleuchte</b><br>Länge: 800 mm<br>7,44 Watt<br>Energieeffizienzklasse: A   | 94             | 800             | 44            | P Z           | 1 0 8 3 8 0 |   |          |                                      |                                |
|  | <b>LED-Waschplatzbeleuchtung</b><br>2,4 Watt<br>Energieeffizienzklasse: A<br>1 Schalterelement<br>zur Montage hinter dem Spiegelschrank<br><br>keine Farbwechselsteuerung möglich | 10             | 560             | 10            | P Z           | 1 0 6 3 6 0 |   |          |                                      |                                |

# Programm 050 - Typenliste

|  |   | Tiefe<br>in mm | Breite<br>in mm | Höhe<br>in mm | Artikelnummer |             | Anschlag | Aufpreis<br>Hoch-<br>glanz<br>Korpus | Aufpreis<br>Premium<br>Technik |
|--|---|----------------|-----------------|---------------|---------------|-------------|----------|--------------------------------------|--------------------------------|
| Tiefenangabe entspricht der Korpus-tiefe   |   |                |                 |               |               |             |          |                                      |                                |
| <b>Zubehör</b>   |   |                |                 |               |               |             |          |                                      |                                |
|    | <b>LED-Waschplatzbeleuchtung</b><br>3,9 Watt<br>Energieeffizienzklasse: A<br>1 Schalterelement<br>zur Montage hinter dem Spiegelschrank<br><br>keine Farbwechselsteuerung möglich | 10             | 860             | 10            | P Z           | 1 0 6 3 9 0 |          |                                      |                                |
|    | <b>LED-Waschplatzbeleuchtung</b><br>5,3 Watt<br>Energieeffizienzklasse: A<br>1 Schalterelement<br>zur Montage hinter dem Spiegelschrank<br><br>keine Farbwechselsteuerung möglich | 10             | 1160            | 10            | P Z           | 1 0 6 3 1 2 |          |                                      |                                |
|   | <b>Raumspars - Geruchsverschluss Ablauf</b><br>aus Kunststoff, in weiß<br>Nennweite: 40 mm  |                |                 |               | P Z           | 1 3 6 7     |          |                                      |                                |
|  | <b>Raumspars - Geruchsverschluss Ablauf</b><br>aus Kunststoff, in weiß<br>Nennweite: 32 mm  |                |                 |               | P Z           | 1 4 2 3     |          |                                      |                                |

# Programm 050 - Maßskizzen

## SET LN70

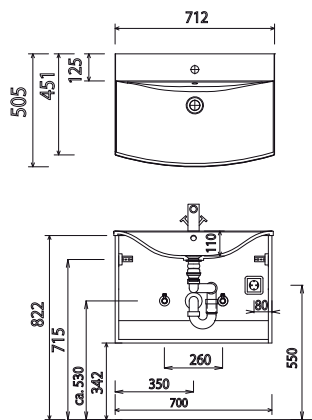

## SET LN10 L

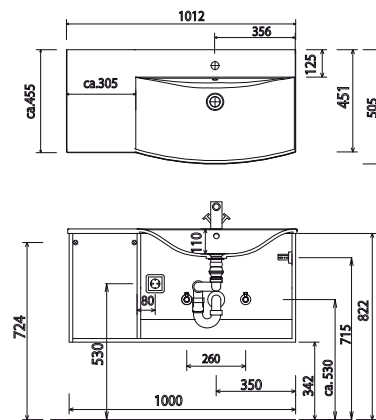

## SET LN10 R

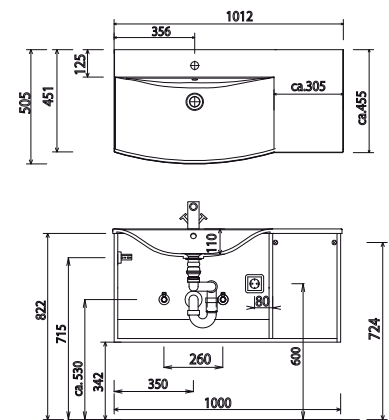

## SET LN13

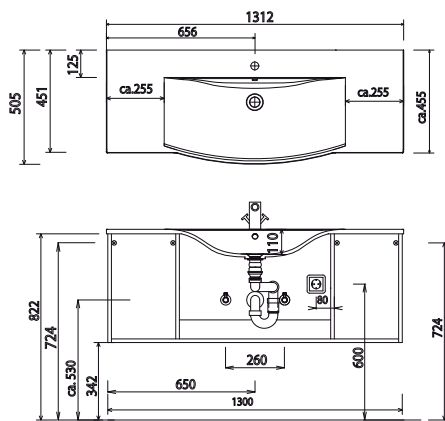

## SET LN17

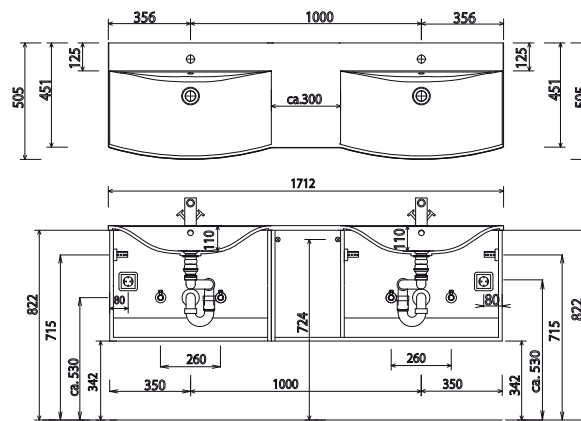

## Elektroanschlüsse für Spiegelschränke

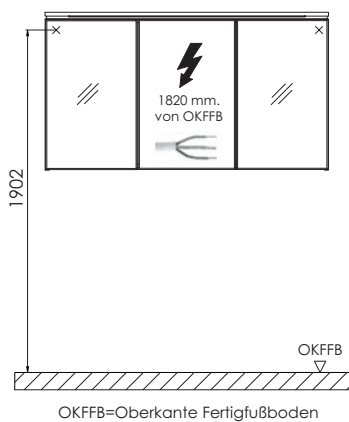

### Toleranzen:

Die Maßtoleranzen (+/- 5mm) und Ebenheitstoleranzen (DIN 18202) unterliegen den üblichen materialspezifischen Toleranzen für Baustoffe, anlehnd an die DIN 18202.