

Möbel LETZ

Finden und Wohlfühlen



Typenplan

Valpin living von Voglauer - Esszimmer Leder schwarz/ Eiche Altholz

Wichtiger Hinweis für Sie

Etwaige Hinweise des Herstellers in dieser Produktinformation, die sich auf die Gewährleistung beziehen, haben für Sie keinerlei Bindungswirkung und können von Ihnen ignoriert werden. Ihre gesetzlichen Gewährleistungsrechte als Verbraucher uns gegenüber, als Ihrem Verkäufer, werden dadurch in keiner Weise berührt oder eingeschränkt. Sie können sich wegen aller Mängel jederzeit an uns wenden. Darüber hinaus gehende Herstellergarantien bleiben natürlich unberührt. Dieser Artikel wird hergestellt von VOGLAUER Gschwandtner & Zwilling GmbH, Pichl 55, 5441

Möbel Letz GmbH
Am Gewerbepark 11
06895 Zahna-Elster

Tel.: 035383 - 6018 50

Fax.: 035383 - 6018 17

VOGLAUER

Ualpin



TYPENLISTE
(gültig ab 1. Juli 2024)

Für die **BESTELLUNG** bitte folgende Punkte angeben:

MODELL: AL | Valpin

HOLZART:



EA | Eiche / Eiche Altholz

AKZENT (FRONT): COLORGLAS

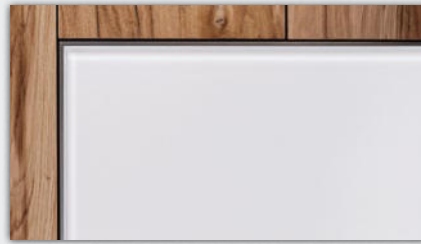

O | optiwhite



A | anthrazit

BEZUGSMATERIALIEN:

(bitte Kurzzeichen und Farbbezeichnung angeben)

LEDER MONTAN:



LR | reinweiß



LW | sahne



LO | coco



LK | kiesel



LA | azurblau

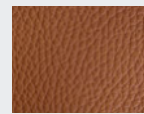

LV | cognac



LM | stone

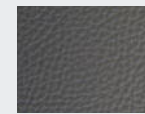

LP | cenere



LY | ziegelrot

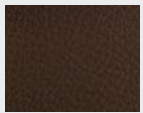

LU | caffè



LL | oceano



LX | burgundy

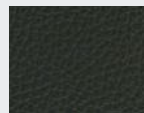

LN | anthrazit



LZ | army green



LS | schwarz



LT | testa di moro

LODEN:



MG | grauweiß



MB | basaltgrau



MT | tundrabraun

VINTAGE:



VQ | quarz



VB | bronze



VT | terra

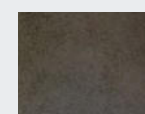

VM | moor

CURL:



CN | natur



CM | melange



CS | steele

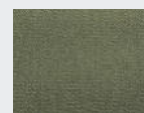

CO | olive



CW | warm grey

CHALET:



CP | perl



CK | kiesel

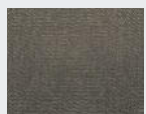

CT | timber



CD | dark blue



CR | royal red



CB | black



CU | umbragrau

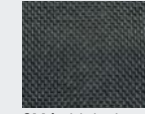

CV | vidalschwarz

SELECT:

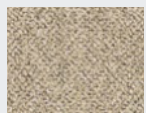

SN | natur

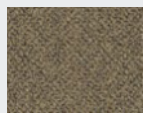

SU | umbra

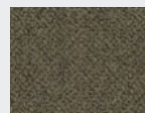

SB | basaltbraun

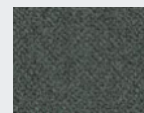

SM | mineralblau



SK | kupfer



SH | honiggelb

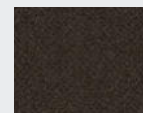

SS | schwarz

VOGLAUER - Zertifiziert & Ausgezeichnet

Vogelauer Gschwandtner & Zwilling GmbH · 5441 Abtenau · Austria · FN 39238d · Landesgericht Salzburg



Konstruktiver Aufbau / Belastbarkeiten:

Korpus / Konstruktionsböden:	Tischlerplatte echtholz furniert		
Fronten / Abdeckplatten:	Tischlerplatte echtholz furniert mit Hirnholzbekantung, Kuben Hirnholzfurnier		
Akzent:	Colorglas satiniert		
Einlegeböden:	Hinter Holztüren Eiche vollmassiv 13 mm, hinter durchsichtigen Frontgläsern Glasböden 8 mm (Parsol bronze)		
Durchsichtige Frontgläser und Glasborde:	ESG Parsol grau (Einscheibensicherheitsglas)		
Laden:	Gezinkte Massivholzladen (Eiche) mit verdecktem, leichtgängigen Vollauszug		
Frontprofile / Griffe:	Aluminium Edelfstahleffekt eloxiert (EL02)		
Steinkuben:	Echtes Quarzit-Schiefer (mit Wasserstrahl in dünne Steinfurniere geschnitten und mit Tischlerplatte verklebt)		
Tische:	Tischplatte: Tischlerplatte echtholz furniert oder Massivholz - widerstandsfähige Holzoberfläche aus Lackwachsgemisch mit naturnaher Griffhabtik Gestell: Massivholz		

Belastbarkeiten:	Glasborde 6 mm:	max. 5 kg	Schubladen bis 80 cm Breite:	max. 10 kg
	Glasfachböden 8 mm:	max. 10 kg	Schubladen über 80 cm Breite:	max. 25 kg
	Holzfachböden:	max. 15 kg	Stühle:	max. 110 kg
	Hängeelemente:	lt. Typenliste		

Beleuchtung (optional)

Alle Beleuchtungssysteme werden von VOGLAUER fix in die Möbel eingebaut und verkabelt. Jedes beleuchtete Element hat ein eigenes Betriebsgerät bzw. einen Trafo und ein Netzkabel (ca. 2,5 m) mit EURO-Stecker.

Schaltung wahlweise:

- mit innenliegendem Miniwippschalter
- mit Funkschaltung und Dimmer (für jedes Möbelement wird ein eigener Funk-Handsender mitgeliefert - (es können nachträglich mehrere Beleuchtungen auf einen Handsender eingelernt werden)

Leistung/Verbrauch: LED-Spot: 2 Watt/Stk, COB LED-Streifen mit durchgehender Phosphorschicht: 5 Watt/lfm, LED-Glaskanal (Q-Line): 7 Watt/lfm

Energieverbrauchskennzeichnung: Für alle VOGLAUER Möbel mit Beleuchtung gilt folgendes: „Dieses Produkt enthält eine Lichtquelle der **Energieeffizienzklasse F**“. Die Leuchtmittel und die dazugehörigen Betriebsgeräte können nur durch qualifiziertes Personal ausgetauscht werden.

Holzwerkstoffe - Raumklima:

Trotz sorgfältigster Verarbeitung ist Holz ein lebender Rohstoff, der auf Veränderungen der Luftfeuchtigkeit reagiert und sich klimatischen Gegebenheiten anpasst. Unterschiedliche Farben, Strukturen, kleine Risse, leichter Verzug oder offene Äste können unvermeidbar die Folge sein. Ein ideales Raumklima für Möbel besteht bei ca. 18-23 °C sowie bei ca. 45-55 % Luftfeuchtigkeit. Damit Verzug oder Risse auf ein Minimum reduziert werden, sollten Vollholzmöbel möglichst geringen Temperatur- bzw. Luftfeuchtigkeitsschwankungen ausgesetzt sein.

Geölte Holzoberflächen:

Unsere Hartöl-Wachskombinationen auf Basis pflanzlicher Öle entsprechen den höchsten Umweltstandards und sind Bioprodukten gleichzusetzen. Die geölte Oberfläche ist atmungsaktiv und verbessert das Raumklima. Die Oberfläche ist antistatisch, also staub- und schmutzabweisend.

Pflege von geölter Oberfläche: Um den Wert der geölten Möbel von VOGLAUER zu erhalten, wird ein Nachölen ca. alle 6-8 Monate empfohlen. Tragen Sie das VOGLAUER Pflegeöl ("Pflegeöl" - siehe Zubehör) mit einem weichen und nicht fasernden Lappen dünn auf und verreiben Sie es gleichmäßig in Faserrichtung. Anschließend mit einem trockenen Baumwolltuch auspolieren. Die Oberfläche wird seidenglänzend und samtweich.

Möbelbezugsmaterialien:

- **Lodenstoff** aus 100 % reiner Schurwolle
- **Vintagesstoff** aus 100 % Microfaser (PES)
- Kräftiges weiches **Rindnappaleder** mit Narbenbild und markantem Millkorn.
- **Curl-Stoff** aus pflegeleichten Q2-Hitex®-Garnen (74% PAN, 26 % PES)
- **Chalet-Stoff** aus pflegeleichten Q2-Hitex®-Garnen (58% PAN, 42 % PES)
- **Select-Stoff** aus Mischgewebe (29% PES, 27% PAN, 22% CV, 13% WO, 9% CO)

Die Erzeugung bzw. Bearbeitung von Stoffen und Leder bedingt viele Arbeitsschritte, weshalb leichte Farbabweichungen beim Endprodukt nicht zu vermeiden sind. Dies ist vor allem beim Vergleich zwischen Muster und Originalmöbel zu beachten. Die Faltenbildung entspricht einem natürlichen Vorgang und ist daher keine Minderung in der Qualität. Sie entsteht durch die Benutzung bzw. Dehnung der Bezugsmaterialien.

Wichtige Planungshinweise:

- Klären sie bauwerkbedingte Gegebenheiten, Hemmnisse, Maße und Belastungswerte bei der Bedarfsermittlung damit eine mangelfreie Vertragserfüllung gewährleistet ist.
- Klären Sie elektrische Vorleistungen für Anschluss- und Gerätetechnik (frei hängende Beleuchtungssysteme erfordern Kabelkanallösungen auf oder unter Putz). Jedes beleuchtete Element hat ein separates Netzkabel (ca. 2,5 m) mit EURO-Stecker. Der Netzanschluss für die Beleuchtung (Steckdose, Kabelauslass) kann bei den Korpusmöbel hinter der gesamten Rückwand erfolgen (Rückwandluft ca. 23 mm).
- Türbänder sind vernickelt und 3-dimensional verstellbar. Entscheidend für das genaue Passen der Türen ist jedoch, dass die Möbel auf einem ebenen Boden aufgestellt werden; Unebenheiten können mit den Möbelstellfüßen ausgeglichen werden. **Einige Korpusmöbel mit Drehtüren** können anschlagseitig nur mit Wandabstand laut Skizze montiert werden, da die Türen beim Öffnen konstruktionsbedingt austragen (Beim jeweiligen Typ angeführt).
- Alle in der Typenliste angegebene Maße sind theoretische Circamaße und können insbesondere durch Summentoleranzen von den wirklichen Maßen abweichen. Griff- oder sonstige unwesentliche Bauteilüberstände sind in den Gesamtmaßen nicht berücksichtigt.

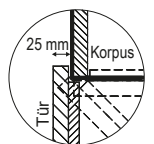

Montage der Möbel

Auch Standelemente müssen wegen der großen Türen und Vollauszugladen gegen Kippen an die Wand befestigt werden. VOGLAUER liefert das passende Montagezubehör für festes Mauerwerk mit. Für Leichtbauwände muss der Fachmonteur geeignete Dübel und Schrauben selbst besorgen. VOGLAUER übernimmt für die Montage keine Haftung!

Alle Möbel werden von VOGLAUER im Werk zusammengebaut und individuell angepasst. Sperrige Möbel sind für Montagezwecke zerlegbar oder werden zerlegt angeliefert. Für nicht zusammengebaute Möbel liefert VOGLAUER entsprechende Montageskizzen mit.

VOGLAUER Möbelgütepasp:

Beim Kauf von VOGLAUER Möbeln wird der VOGLAUER Möbelgütepasp überreicht (Online Download: www.voglauer.com). Eine umfassende Dokumentation, in der die 5-Jahres-Garantie spezifiziert wird und viele wichtige Informationen wie z.B. Gebrauchs- und Pflegeanweisungen enthalten sind.

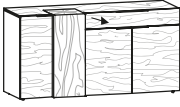
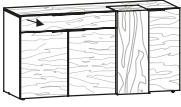
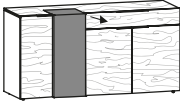
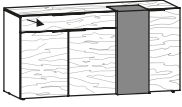

	links und rechts je 1 Einlegeboden		links und rechts je 1 Einlegeboden		Türen beim Öffnen austragend (3 cm Wandabstand erforderlich) 1 Einlegeboden			
								
	B/T/H in cm: 128 / 54,9 / 82		B/T/H in cm: 128 / 54,9 / 82		B/T/H in cm: 128 / 51,6 / 82			
Beschreibung	Sideboard 128 mit Kubus, 2 Türen, 1 Lade, Ausführung links		Sideboard 128 mit Kubus, 2 Türen, 1 Lade, Ausführung rechts		Sideboard 128, 2-türig			
Artikelnummer	AS12K-L		AS12K-R		AS12T			
	links und rechts je 1 Einlegeboden		links und rechts je 1 Einlegeboden		links und rechts je 1 Einlegeboden		links und rechts je 1 Einlegeboden	
								
	B/T/H in cm: 128 / 54,9 / 82		B/T/H in cm: 128 / 54,9 / 82		B/T/H in cm: 128 / 54,9 / 82		B/T/H in cm: 128 / 54,9 / 82	
Beschreibung	Sideboard 128 mit Kubus, Akzent, 2 Türen, 1 Lade, Ausführung links		Sideboard 128 mit Kubus, Akzent, 2 Türen, 1 Lade, Ausführung rechts		Sideboard 128 mit Steinkubus, 2 Türen, 1 Lade, Ausführung links		Sideboard 128 mit Steinkubus, 2 Türen, 1 Lade, Ausführung rechts	
Akzent	optiwhite	anthrazit	optiwhite	anthrazit	---		---	
Artikelnummer	AS12KA-O-L	AS12KA-A-L	AS12KA-O-R	AS12KA-A-R	AS12S-L		AS12S-R	
	1 Einlegeboden		1 Einlegeboden		links 1 Einlegeboden		rechts 1 Einlegeboden	
Türen beim Öffnen an-schlagseitig austragend (3 cm Wandabstand erforderlich)								
	B/T/H in cm: 128 / 51,6 / 82		B/T/H in cm: 128 / 51,6 / 82		B/T/H in cm: 160 / 51,6 / 82		B/T/H in cm: 160 / 51,6 / 82	
Beschreibung	Sideboard 128, 2-türig, mit Akzent, Ausführung links		Sideboard 128, 2-türig, mit Akzent, Ausführung rechts		Sideboard 160, 3 Laden, 1 Tür mit Akzent, Ausführung links		Sideboard 160, 3 Laden, 1 Tür mit Akzent, Ausführung rechts	
Akzent	optiwhite	anthrazit	optiwhite	anthrazit	optiwhite	anthrazit	optiwhite	anthrazit
Artikelnummer	AS12A-O-L	AS12A-A-L	AS12A-O-R	AS12A-A-R	AS16L-O-L	AS16L-A-L	AS16L-O-R	AS16L-A-R
	links 1 Einlegeboden		rechts 1 Einlegeboden		links 1-türig: 1 Einlegeboden rechts 2-türig: 1 Einlegeboden			
Türen beim Öffnen an-schlagseitig austragend (3 cm Wandabstand erforderlich)								
	B/T/H in cm: 192 / 51,6 / 82		B/T/H in cm: 192 / 51,6 / 82		B/T/H in cm: 192 / 51,6 / 82			
Beschreibung	Sideboard 192, 3 Laden, 1 Tür mit Akzent, Ausführung links		Sideboard 192, 3 Laden, 1 Tür mit Akzent, Ausführung rechts		Sideboard 192 mit Akzent, 3-türig			
Akzent	optiwhite	anthrazit	optiwhite	anthrazit	optiwhite	anthrazit		
Artikelnummer	AS19L-O-L	AS19L-A-L	AS19L-O-R	AS19L-A-R	AS19T-O	AS19T-A		

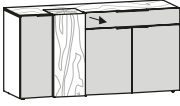
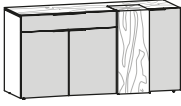
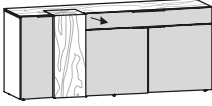
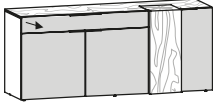

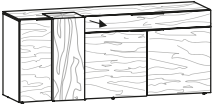
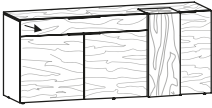
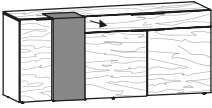
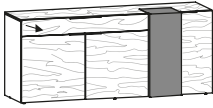
	links und rechts je 1 Einlegeboden 	links und rechts je 1 Einlegeboden 	links und rechts je 1 Einlegeboden 	links und rechts je 1 Einlegeboden 
	B/T/H in cm: 160 / 54,9 / 82	B/T/H in cm: 160 / 54,9 / 82	B/T/H in cm: 160 / 54,9 / 82	B/T/H in cm: 160 / 54,9 / 82
Beschreibung	Sideboard 160 mit Kubus, 3 Türen, 1 Lade, Ausführung links	Sideboard 160 mit Kubus, 3 Türen, 1 Lade, Ausführung rechts	Sideboard 160 mit Steinkubus, 3 Türen, 1 Lade, Ausführung links	Sideboard 160 mit Steinkubus, 3 Türen, 1 Lade, Ausführung rechts
Artikelnummer	AS16K-L	AS16K-R	AS16S-L	AS16S-R

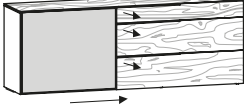
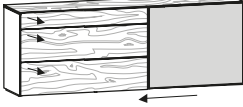
	links und rechts je 1 Einlegeboden 	links und rechts je 1 Einlegeboden 	links und rechts je 1 Einlegeboden 	links und rechts je 1 Einlegeboden 
	B/T/H in cm: 160 / 54,9 / 82	B/T/H in cm: 160 / 54,9 / 82	B/T/H in cm: 192 / 54,9 / 82	B/T/H in cm: 192 / 54,9 / 82
Beschreibung	Sideboard 160 mit Kubus, Akzent, 3 Türen, 1 Lade, Ausführung links	Sideboard 160 mit Kubus, Akzent, 3 Türen, 1 Lade, Ausführung rechts	Sideboard 192 mit Kubus, Akzent, 3 Türen, 1 Lade, Ausführung links	Sideboard 192 mit Kubus, Akzent, 3 Türen, 1 Lade, Ausführung rechts
Akzent	optiwhite	anthrazit	optiwhite	anthrazit
Artikelnummer	AS16KA-O-L	AS16KA-A-L	AS19KA-O-L	AS19KA-A-L

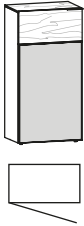
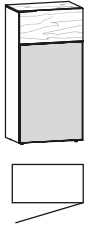
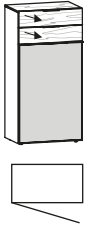
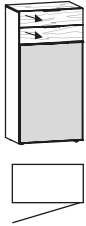

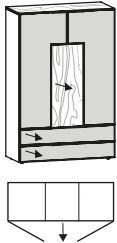
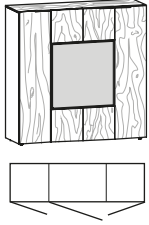
	links und rechts je 1 Einlegeboden 	links und rechts je 1 Einlegeboden 	links und rechts je 1 Einlegeboden 	links und rechts je 1 Einlegeboden 
	B/T/H in cm: 192 / 54,9 / 82	B/T/H in cm: 192 / 54,9 / 82	B/T/H in cm: 192 / 54,9 / 82	B/T/H in cm: 192 / 54,9 / 82
Beschreibung	Sideboard 192 mit Kubus, 3 Türen, 1 Lade, Ausführung links	Sideboard 192 mit Kubus, 3 Türen, 1 Lade, Ausführung rechts	Sideboard 192 mit Steinkubus, 3 Türen, 1 Lade, Ausführung links	Sideboard 192 mit Steinkubus, 3 Türen, 1 Lade, Ausführung rechts
Artikelnummer	AS19K-L	AS19K-R	AS19S-L	AS19S-R

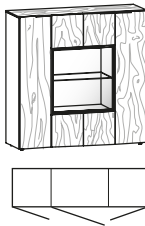
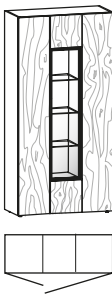
	links 1 Einlegeboden 	rechts 1 Einlegeboden 	
	B/T/H in cm: 224 / 51,6 / 82	B/T/H in cm: 224 / 51,6 / 82	
Beschreibung	Sideboard 224, 1 Schiebetür, 3 Laden, Ausführung links	Sideboard 224, 1 Schiebetür, 3 Laden, Ausführung rechts	
Akzent	optiwhite	anthrazit	
Artikelnummer	AS22L-O-L	AS22L-A-L	AS22L-O-R

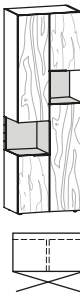
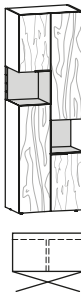
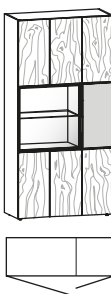
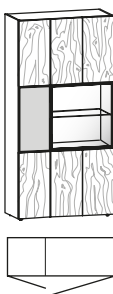
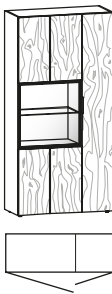
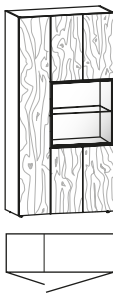
	Türen beim Öffnen anschlagseitig austragend (3 cm Wandabstand erforderlich) 3 Einlegeböden		Türen beim Öffnen anschlagseitig austragend (3 cm Wandabstand erforderlich) 3 Einlegeböden		2 Einlegeböden		2 Einlegeböden	
								
	B/T/H in cm: 64 / 42,3 / 130		B/T/H in cm: 64 / 42,3 / 130		B/T/H in cm: 64 / 42,3 / 130		B/T/H in cm: 64 / 42,3 / 130	
Beschreibung	Highboard 64, 1-türig mit Akzent, Türanschlag links		Highboard 64, 1-türig mit Akzent, Türanschlag rechts		Highboard 64, 2 Laden, 1 Tür mit Akzent, Türanschlag links		Highboard 64, 2 Laden, 1 Tür mit Akzent, Türanschlag rechts	
Akzent	optiwhite	anthrazit	optiwhite	anthrazit	optiwhite	anthrazit	optiwhite	anthrazit
Artikelnummer	AH64T-O-L	AH64T-A-L	AH64T-O-R	AH64T-A-R	AH64TL-O-L	AH64TL-A-L	AH64TL-O-R	AH64TL-A-R
			oben 1 fester Boden außen je 1 Einlegeboden mitte Apothekeauszug (3 Ladenkorpusse) unten 2 Schubladen 		je 3 Einlegeböden 			
	B/T/H in cm: 64 / 42,3 / 130		B/T/H in cm: 96 / 42,3 / 146,2		B/T/H in cm: 128 / 42,3 / 130			
Beschreibung	Highboard 64, 5 Laden, Akzent		Highboard 96, mit Apothekeauszug		Highboard 128, 3-türig mit Akzent			
Akzent	optiwhite	anthrazit	optiwhite	anthrazit	optiwhite	anthrazit		
Artikelnummer	AH64L-O	AH64L-A	AH96A-O	AH96A-A	AH12A-O	AH12A-A		

	links je 3 Einlegeböden rechts 2 feste Böden, je 1 Einlegeboden	links und rechts je 3 Einlegeböden mitte 2 feste Böden, 1 Einlegeboden	links 5 Einlegeböden rechts 2 feste Böden, je 3 Einlegeböden	
				
	B/T/H in cm: 96 / 42,3 / 130	B/T/H in cm: 128 / 42,3 / 130	B/T/H in cm: 96 / 42,3 / 194	
Beschreibung	Highboard 96, 2-türig mit Vitrinenteil	Highboard 128, 3-türig mit Vitrinenteil	Vitrine 96, 2-türig, Glas mittig	
Artikelnummer	AH96G	AH12G	AV96H	
Aufpreis Beleuchtung mit Schalter	(A-LS2)		(A-LS4)	
Aufpreis Beleuchtung mit Funk und Dimmer	(A-LF2)		(A-LF4)	
	oben und unten je 1 fester Boden mitte je 3 Einlegeböden	oben und unten je 1 fester Boden mitte je 3 Einlegeböden	oben und unten je 2 feste Böden, 1 Einlegeboden	oben und unten je 2 feste Böden, 1 Einlegeboden
				
	B/T/H in cm: 64 / 42,3 / 194	B/T/H in cm: 64 / 42,3 / 194	B/T/H in cm: 64 / 42,3 / 194	B/T/H in cm: 64 / 42,3 / 194
Beschreibung	Vitrine 64, 1-türig, Türanschlag links	Vitrine 64, 1-türig, Türanschlag rechts	Vitrine 64, 2 Türen, Akzentnische, Ausführung links	Vitrine 64, 2 Türen, Akzentnische, Ausführung rechts
Akzent	--	--	optiwhite anthrazit	optiwhite anthrazit
Artikelnummer	AV64G-L	AV64G-R	AV64A-O-L AV64A-A-L	AV64A-O-R AV64A-A-R
Aufpreis Beleuchtung mit Schalter	(A-LS4)		(A-LS2S)	
Aufpreis Beleuchtung mit Funk und Dimmer	(A-LF4)		(A-LF2S)	
	links 2 feste Böden, 3 Einlegeböden rechts 5 Einlegeböden	links 5 Einlegeböden rechts 2 feste Böden, 3 Einlegeböden	links 2 feste Böden, 3 Einlegeböden rechts 5 Einlegeböden	links 5 Einlegeböden rechts 2 feste Böden, 3 Einlegeböden
				
	B/T/H in cm: 96 / 42,3 / 194	B/T/H in cm: 96 / 42,3 / 194	B/T/H in cm: 96 / 42,3 / 194	B/T/H in cm: 96 / 42,3 / 194
Beschreibung	Vitrine 96 mit Akzent, 2-türig, Ausführung links	Vitrine 96 mit Akzent, 2-türig, Ausführung rechts	Vitrine 96, 2-türig, Glas- und Holztür, Ausführung links	Vitrine 96, 2-türig, Glas- und Holztür, Ausführung rechts
Akzent	optiwhite anthrazit	optiwhite anthrazit	--	--
Artikelnummer	AV96A-O-L AV96A-A-L	AV96A-O-R AV96A-A-R	AV96G-L	AV96G-R
Aufpreis Beleuchtung mit Schalter	(A-LS2)			
Aufpreis Beleuchtung mit Funk und Dimmer	(A-LF2)			

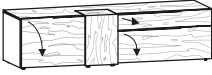
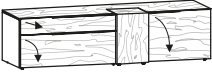
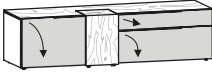
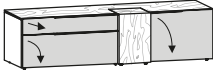
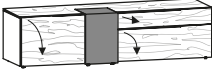
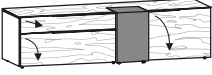
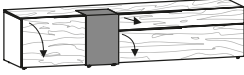
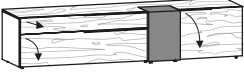
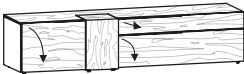
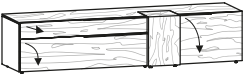
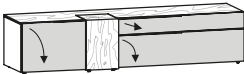
	Für Kabelführung unten keine Rückwand (14,6 cm frei)  B/T/H in cm: 128 / 55 / 34	Für Kabelführung unten keine Rückwand (14,6 cm frei) 1 Mittelseite (Fachb. 93+61 cm)  B/T/H in cm: 160 / 55 / 34	Für Kabelführung unten keine Rückwand (14,6 cm frei) 1 Mittelseite (Fachb. 61+125 cm)  B/T/H in cm: 192 / 55 / 34	Für Kabelführung Rückwandluft 8,4 cm  B/T/H in cm: 128 / 55 / 66				
Beschreibung	Lowboard 128/34, 1 Klappe	Lowboard 160/34, 1 Klappe	Lowboard 192/34, 1 Klappe	Lowboard 128/66, 2 Klappen				
Artikelnummer	AL12		AL16		AL19		ALH12	
Aufpreis Lade 128 statt Klappe	(A-S12)		--		--		(A-S12)*	
Aufpreis Doppelschublade statt Klappe	--		(A-S16)		(A-S19)		--	
Aufpreis Kabelmanagement	(A-K)							
Türen beim Öffnen an-schlagseitig austragend (3 cm Wandabstand erforderlich)	Für Kabelführung unten keine Rückwand (14,6 cm frei)  B/T/H in cm: 192 / 55 / 34	Für Kabelführung unten keine Rückwand (14,6 cm frei)  B/T/H in cm: 192 / 55 / 34	Für Kabelführung Rückwandluft 8,4 cm links 1 Einlegeboden  B/T/H in cm: 192 / 55 / 66	Für Kabelführung Rückwandluft 8,4 cm rechts 1 Einlegeboden  B/T/H in cm: 192 / 55 / 66				
	Beschreibung	Lowboard 192/34, Akzentlade, Holzklappe, Ausführung links	Lowboard 192/34, Akzentlade, Holzklappe, Ausführung rechts	Lowboard 192/66, 1 Akzenttür, 2 Klappen, Ausführung links	Lowboard 192/66, 1 Akzenttür, 2 Klappen, Ausführung rechts			
Akzent	optiwhite	anthrazit	optiwhite	anthrazit	optiwhite	anthrazit	optiwhite	anthrazit
Artikelnummer	AL19A-O-L	AL19A-A-L	AL19A-O-R	AL19A-A-R	ALH19A-O-L	ALH19A-A-L	ALH19A-O-R	ALH19A-A-R
Aufpreis Lade 128 statt Klappe	(A-S12)*							
Aufpreis Kabelmanagement	(A-K)							
Türen beim Öffnen an-schlagseitig austragend (3 cm Wandabstand erforderlich) Für Kabelführung Rückwandluft 8,4 cm	je 1 Einlegeboden  B/T/H in cm: 192 / 55 / 66							
	Beschreibung	Lowboard 192/66, 2 Türen, mitte 2 Laden + offen						
Akzent	---		optiwhite	anthrazit				
Artikelnummer			ALH19T-O	ALH19T-A				
Aufpreis Kabelmanagement	(A-K)							
Für Kabelführung Rückwandluft 8,4 cm	links und rechts je 1 Einlegeboden  B/T/H in cm: 160 / 58,3 / 50	links und rechts je 1 Einlegeboden  B/T/H in cm: 160 / 58,3 / 50	links und rechts je 1 Einlegeboden  B/T/H in cm: 160 / 58,3 / 50					
	Beschreibung	Lowboard 160/50, 2 Klappen	Lowboard 160/50, 2 Akzentklappen	Lowboard 160/50 mit Steinkubus, 2 Klappen				
Akzent	---		optiwhite	anthrazit	---			
Artikelnummer	AL16K		AL16KA-O	AL16KA-A	AL16S			
Aufpreis Kubus mit Tür	(A-T)		Türanschlag links		--			
Aufpreis Lade 64 statt Klappe	(A-S64)*							
Aufpreis Kabelmanagement	(A-K)							

Für Kabelführung Rückwandluft 8,4 cm	links 1 Einlegeboden 	rechts 1 Einlegeboden 	links 1 Einlegeboden 	rechts 1 Einlegeboden 		
	B/T/H in cm: 192 / 58,3 / 50		B/T/H in cm: 192 / 58,3 / 50		B/T/H in cm: 192 / 58,3 / 50	
Beschreibung	Lowboard 192/50, 2 Klappen, 1 Lade, Ausführung links	Lowboard 192/50, 2 Klappen, 1 Lade, Ausführung rechts	Lowboard 192/50, 2 Klappen, 1 Lade, Akzent, Ausführung links	Lowboard 192/50, 2 Klappen, 1 Lade, Akzent, Ausführung rechts		
Akzent	---		optiwhite	anthrazit	optiwhite	anthrazit
Artikelnummer	AL19K-L	AL19K-R	AL19KA-O-L	AL19KA-A-L	AL19KA-O-R	AL19KA-A-R
Aufpreis Kubus mit Tür			(A-T)			
Aufpreis Lade 64 statt Klappe			(A-S64)			
Aufpreis Lade 96 statt Klappe			(A-S96)			
Aufpreis Kabelmanagement			(A-K)			
Für Kabelführung Rückwandluft 8,4 cm	links 1 Einlegeboden 	rechts 1 Einlegeboden 	links 1 Einlegeboden 	rechts 1 Einlegeboden 		
	B/T/H in cm: 192 / 58,3 / 50		B/T/H in cm: 192 / 58,3 / 50		B/T/H in cm: 224 / 58,3 / 50	
Beschreibung	Lowboard 192/50 mit Steinkubus, 2 Klappen, 1 Lade, Ausführung links	Lowboard 192/50 mit Steinkubus, 2 Klappen, 1 Lade, Ausführung rechts	Lowboard 224/50 mit Steinkubus, 2 Klappen, 1 Lade, Ausführung links	Lowboard 224/50 mit Steinkubus, 2 Klappen, 1 Lade, Ausführung rechts		
Artikelnummer	AL19S-L	AL19S-R	AL22S-L	AL22S-R		
Aufpreis Lade 96 statt Klappe			(A-S96)			
Aufpreis Lade 128 statt Klappe			-- (A-S128)			
Aufpreis Lade 64 statt Klappe			(A-S64)			
Aufpreis Kabelmanagement			(A-K)			
Für Kabelführung Rückwandluft 8,4 cm	links 1 Einlegeboden 	rechts 1 Einlegeboden 	links 1 Einlegeboden 	rechts 1 Einlegeboden 		
	B/T/H in cm: 224 / 58,3 / 50		B/T/H in cm: 224 / 58,3 / 50		B/T/H in cm: 224 / 58,3 / 50	
Beschreibung	Lowboard 224/50, 2 Klappen, 1 Lade, Ausführung links	Lowboard 224/50, 2 Klappen, 1 Lade, Ausführung rechts	Lowboard 224/50, 2 Klappen, 1 Lade, Akzent, Ausführung links	Lowboard 224/50, 2 Klappen, 1 Lade, Akzent, Ausführung rechts		
Akzent	---		optiwhite	anthrazit	optiwhite	anthrazit
Artikelnummer	AL22K-L	AL22K-R	AL22KA-O-L	AL22KA-A-L	AL22KA-O-R	AL22KA-A-R
Aufpreis Kubus mit Tür			(A-T)			
Aufpreis Lade 64 statt Klappe			(A-S64)			
Aufpreis Lade 128 statt Klappe			(A-S128)			
Aufpreis Kabelmanagement			(A-K)			

<p>Mit Kabeldurchführungen Kabelstauraum in abnehmbarer Rückwand Wandmontage zwingend erforderlich!</p>				
	B/T/H in cm: 176 / 56,7 / 50	B/T/H in cm: 176 / 56,7 / 50	B/T/H in cm: 192 / 56,7 / 50	B/T/H in cm: 192 / 56,7 / 50
Beschreibung	Mediaelement 176, Ausführung links	Mediaelement 176, Ausführung rechts	Mediaelement 192, Ausführung links	Mediaelement 192, Ausführung rechts
Artikelnummer	AM17-L	AM17-R	AM19-L	AM19-R
Aufpreis Kubus mit Tür			(A-T)	
<p>Mit Kabeldurchführungen Für Kabelführung unten keine Rückwand (14,6 cm frei) Wandmontage zwingend erforderlich!</p>				
	B/T/H in cm: 160 / 58,3 / 50	B/T/H in cm: 160 / 58,3 / 50	B/T/H in cm: 160 / 58,3 / 50	
Beschreibung	Mediabord 160, 2 Klappen	Mediabord 160, 2 Akzentklappen	Mediabord 160 mit Steinkubus, 2 Klappen	
Akzent	---	optiwhite	anthrazit	---
Artikelnummer	AMB16	AMB16A-O	AMB16A-A	AMB16S
Aufpreis Kubus mit Tür		(A-T)	Türanschlag links	--
Aufpreis Lade 64 statt Klappe		(A-S64)*		
Aufpreis Beleuchtung mit Schalter		(A-LS16)		
Aufpreis Beleuchtung mit Funk und Dimmer		(A-LF16)		
<p>Mit Kabeldurchführungen Für Kabelführung unten keine Rückwand (14,6 cm frei) Wandmontage zwingend erforderlich!</p>				
	B/T/H in cm: 192 / 58,3 / 50	B/T/H in cm: 192 / 58,3 / 50	B/T/H in cm: 192 / 58,3 / 50	B/T/H in cm: 192 / 58,3 / 50
Beschreibung	Mediabord 192, 2 Klappen, Ausführung links	Mediabord 192, 2 Klappen, Ausführung rechts	Mediabord 192, 2 Akzentklappen, Ausführung links	Mediabord 192, 2 Akzentklappen, Ausführung rechts
Akzent	---	---	optiwhite	anthrazit
Artikelnummer	AMB19-L	AMB19-R	AMB19A-O-L	AMB19A-A-L
			AMB19A-O-R	AMB19A-A-R
Aufpreis Kubus mit Tür			(A-T)	
Aufpreis Lade 64 statt Klappe			(A-S64)	
Aufpreis Lade 96 statt Klappe			(A-S96)	
Aufpreis Beleuchtung mit Schalter			(A-LS16)	
Aufpreis Beleuchtung mit Funk und Dimmer			(A-LF16)	

Mit Kabeldurchführungen Für Kabelführung unten keine Rückwand (14,6 cm frei) Wandmontage zwingend erforderlich!				
	B/T/H in cm: 192 / 58,3 / 50	B/T/H in cm: 192 / 58,3 / 50	B/T/H in cm: 224 / 58,3 / 50	B/T/H in cm: 224 / 58,3 / 50
Beschreibung	Mediabord 192 mit Steinkubus, 2 Klappen, Ausführung links	Mediabord 192 mit Steinkubus, 2 Klappen, Ausführung rechts	Mediabord 224 mit Steinkubus, 2 Klappen, Ausführung links	Mediabord 224 mit Steinkubus, 2 Klappen, Ausführung rechts
Artikelnummer	AMB19S-L	AMB19S-R	AMB22S-L	AMB22S-R
Aufpreis Lade 96 statt Klappe	(A-S96)		---	
Aufpreis Lade 128 statt Klappe	--		(A-S128)	
Aufpreis Lade 64 statt Klappe	(A-S64)			
Aufpreis Beleuchtung mit Schalter	(A-LS16)			
Aufpreis Beleuchtung mit Funk und Dimmer	(A-LF16)			
Mit Kabeldurchführungen Für Kabelführung unten keine Rückwand (14,6 cm frei) Wandmontage zwingend erforderlich!				
	B/T/H in cm: 224 / 58,3 / 50	B/T/H in cm: 224 / 58,3 / 50	B/T/H in cm: 224 / 58,3 / 50	B/T/H in cm: 224 / 58,3 / 50
Beschreibung	Mediabord 224, 2 Klappen, Ausführung links	Mediabord 224, 2 Klappen, Ausführung rechts	Mediabord 224, 2 Akzentklappen, Ausführung links	Mediabord 224, 2 Akzentklappen, Ausführung rechts
Akzent	---	---	optiwhite anthrazit	optiwhite anthrazit
Artikelnummer	AMB22-L	AMB22-R	AMB22A-O-L AMB22A-A-L	AMB22A-O-R AMB22A-A-R
Aufpreis Kubus mit Tür	(A-T)			
Aufpreis Lade 64 statt Klappe	(A-S64)			
Aufpreis Lade 128 statt Klappe	(A-S128)			
Aufpreis Beleuchtung mit Schalter	(A-LS16)			
Aufpreis Beleuchtung mit Funk und Dimmer	(A-LF16)			

Gesamtbelastung maximal 70 kg				
	B/T/H in cm: 128 / 37,3 / 32	B/T/H in cm: 192 / 37,3 / 32	B/T/H in cm: 192 / 37,3 / 32	B/T/H in cm: 192 / 37,3 / 32
Beschreibung	Hängeelement 128 mit Holzklappe nach unten	Hängeelement 192 mit Holzklappe nach unten	Hängeelement 192, 2 Klappen nach unten, Ausführung links	Hängeelement 192, 2 Klappen nach unten, Ausführung rechts
Akzent	---	---	optiwhite	anthrazit
Artikelnummer	AHU12	AHU19	AHU19A-O-L	AHU19A-A-L
				AHU19A-O-R
				AHU19A-A-R
Aufpreis Beleuchtung mit Schalter	(A-LS12)		(A-LS19)	
Aufpreis Beleuchtung mit Funk und Dimmer	(A-LF12)		(A-LF19)	
Aufpreis Kabeldurchlass			(A-D)	
Gesamtbelastung maximal 70 kg				
	B/T/H in cm: 128 / 37,3 / 32	B/T/H in cm: 192 / 37,3 / 32	B/T/H in cm: 192 / 37,3 / 32	B/T/H in cm: 192 / 37,3 / 32
Beschreibung	Hängeelement 128 mit Holzklappe nach oben	Hängeelement 192 mit Holzklappe nach oben	Hängeelement 192, 2 Klappen nach oben, Ausführung links	Hängeelement 192, 2 Klappen nach oben, Ausführung rechts
Akzent	---	---	optiwhite	anthrazit
Artikelnummer	AHO12	AHO19	AHO19A-O-L	AHO19A-A-L
				AHO19A-O-R
				AHO19A-A-R
Aufpreis Beleuchtung mit Schalter	(A-LS12)		(A-LS19)	
Aufpreis Beleuchtung mit Funk und Dimmer	(A-LF12)		(A-LF19)	
Gesamtbelastung maximal 40 kg Türen beim Öffnen an-schlagseitig austragend (3 cm Wandabstand erforderlich)				
	B/T/H in cm: 64 / 37,3 / 64	B/T/H in cm: 64 / 37,3 / 64	B/T/H in cm: 80 / 37,3 / 96	B/T/H in cm: 80 / 37,3 / 96
Beschreibung	Hängeelement 64/64, 1-türig mit Akzent, Türanschlag links	Hängeelement 64/64, 1-türig mit Akzent, Türanschlag rechts	Hängeelement 80/96, 2-türig, Vitrinenteil, Ausführung links	Hängeelement 80/96, 2-türig, Vitrinenteil, Ausführung rechts
Akzent	optiwhite	anthrazit	optiwhite	anthrazit
Artikelnummer	AHE66A-O-L	AHE66A-A-L	AHE66A-O-R	AHE66A-A-R
			AHE80V-O-L	AHE80V-A-L
				AHE80V-O-R
				AHE80V-A-R
Aufpreis Beleuchtung mit Schalter	--		(A-LS3)	
Aufpreis Beleuchtung mit Funk und Dimmer	--		(A-LF3)	

Gesamtbelastung maximal 40 kg	2 Einlegeböden	2 Einlegeböden				
						
	B/T/H in cm: 32 / 37,3 / 96	B/T/H in cm: 32 / 37,3 / 96				
	Beschreibung	Hängeelement 32/96, 1-türig, Türanschlag links	Hängeelement 32/96, 1-türig, Türanschlag rechts			
Akzent	--	--				
Artikelnummer	AHE32H-L	AHE32H-R				
Türen beim Öffnen an-schlagseitig austragend (3 cm Wandabstand erforderlich)	Gesamtbelastung maximal 70 kg unten 1 fester Boden oben je 2 Einlegeböden	Gesamtbelastung maximal 70 kg unten 1 fester Boden oben je 2 Einlegeböden	Gesamtbelastung maximal 50 kg 2 feste Böden 1 Glaseinlegeboden	Gesamtbelastung maximal 50 kg 2 feste Böden 1 Glaseinlegeboden		
						
	B/T/H in cm: 64 / 37,3 / 128	B/T/H in cm: 64 / 37,3 / 128	B/T/H in cm: 32 / 37,3 / 128	B/T/H in cm: 32 / 37,3 / 128		
	Beschreibung	Hängevitrine 64/128, 1-türig, Türanschlag links	Hängevitrine 64/128, 1-türig, Türanschlag rechts	Hängevitrine 32/128, 1-türig, mit Akzent, Türanschlag links	Hängevitrine 32/128, 1-türig, mit Akzent, Türanschlag rechts	
Akzent	--	--	optiwhite	anthrazit	optiwhite	anthrazit
Artikelnummer	AHE64-L	AHE64-R	AHE32G-O-L	AHE32G-A-L	AHE32G-O-R	AHE32G-A-R
Aufpreis Beleuchtung mit Schalter		(A-LS3)	(A-LS2)			
Aufpreis Beleuchtung mit Funk und Dimmer		(A-LF3)	(A-LF2)			
Türen beim Öffnen an-schlagseitig austragend (3 cm Wandabstand erforderlich)	3 Einlegeböden	3 Einlegeböden	4 Einlegeböden	4 Einlegeböden		
						
	B/T/H in cm: 32 / 37,3 / 128	B/T/H in cm: 32 / 37,3 / 128	B/T/H in cm: 32 / 37,3 / 160	B/T/H in cm: 32 / 37,3 / 160		
	Beschreibung	Hängeelement 32/128, 1-türig Holz mit Akzent, Türanschlag links	Hängeelement 32/128, 1-türig Holz mit Akzent, Türanschlag rechts	Hängeelement 32/160, 1-türig Holz mit Akzent, Türanschlag links	Hängeelement 32/160, 1-türig Holz mit Akzent, Türanschlag rechts	
Akzent	optiwhite	anthrazit	optiwhite	anthrazit	optiwhite	anthrazit
Artikelnummer	AHE32-O-L	AHE32-A-L	AHE32-O-R	AHE32-A-R	AHE36-O-R	AHE36-A-R

Türen beim Öffnen an-schlagseitig austragend (3 cm Wandabstand erforderlich)	Gesamtbelastung maximal 50 kg 2 feste Böden 2 Glaseinlegeböden 		Gesamtbelastung maximal 50 kg 2 feste Böden 2 Glaseinlegeböden 		Gesamtbelastung maximal 10 kg Glasablage 8 mm Parsolglas Stelltiefe 19 cm 		Gesamtbelastung maximal 10 kg Glasablage 8 mm Parsolglas Stelltiefe 19 cm 			
	B/T/H in cm: 32 / 37,3 / 160		B/T/H in cm: 32 / 37,3 / 160		B/T/H in cm: 128 / 23 / 18,2		B/T/H in cm: 192 / 23 / 18,2			
	Beschreibung		Hängevitrine 32/160, 1-türig, mit Akzent, Türanschlag links		Hängevitrine 32/160, 1-türig, mit Akzent, Türanschlag rechts		Wandbord mit Glasablage 128 cm		Wandbord mit Glasablage 192 cm	
	Akzent		optiwhite anthrazit		optiwhite anthrazit		--		--	
	Artikelnummer		AHE36G-O-L AHE36G-A-L		AHE36G-O-R AHE36G-A-R		AWB12		AWB19	
	Aufpreis Beleuchtung mit Schalter		(A-LS3)		(A-LS3)		(A-LS12)		(A-LS19)	
Aufpreis Beleuchtung mit Funk und Dimmer		(A-LF3)		(A-LF3)		(A-LF12)		(A-LF19)		
	Gesamtbelastung maximal 10 kg mit Steckbeschlag 		Gesamtbelastung maximal 10 kg mit Steckbeschlag 		Gesamtbelastung maximal 10 kg mit Steckbeschlag 		Gesamtbelastung maximal 70 kg 			
	B/T/H in cm: 128 / 24 / 3,9		B/T/H in cm: 176 / 24 / 3,9		B/T/H in cm: 192 / 24 / 3,9		B/T/H in cm: 128 / 37,3 / 93,4			
	Beschreibung		Wandsteckbord 128 cm		Wandsteckbord 176 cm		Wandsteckbord 192 cm		Hängeelement 128/93, 1 Hochliftklappe, 1 Lade	
	Akzent		--		--		--		optiwhite anthrazit	
	Artikelnummer		AWS12		AWS17		AWS19		AHE12-O AHE12-A	
	Aufpreis Beleuchtung mit Schalter		---		---		---		(A-LSHE12)	
Aufpreis Beleuchtung mit Funk und Dimmer		---		---		---		(A-LFHE12)		
Aufpreis variable Officeeinteilung		---		---		---		(A-VO)		
Gesamtbelastungen: Korpus max. 70 kg je Glasfach max. 5 kg	links und rechts je 2 Einlegeböden 		links und rechts je 2 Einlegeböden 							
	B/T/H in cm: 111,8 / 37,3 / 193,8		B/T/H in cm: 111,8 / 37,3 / 193,8							
	Beschreibung		Anbauvitrine 112, gerichtet für Lowboard, Ausführung links		Anbauvitrine 112, gerichtet für Lowboard, Ausführung rechts					
	Akzent		optiwhite anthrazit		optiwhite anthrazit					
	Artikelnummer		AWPV-O-L AWPV-A-L		AWPV-O-R AWPV-A-R					
	Aufpreis Beleuchtung mit Schalter		(A-LSWPV)							
Aufpreis Beleuchtung mit Funk und Dimmer		(A-LFWPV)								

jedes Glasbord maximal 5 kg belastbar	<p>Optional Beleuchtung 9,6 Watt (bestückbar maximal 30 Watt)</p> <p>passend für Lowboards 50 hoch (Kabelklappe bei Lowboards 128 und 160 kann nicht geöffnet werden!)</p>  <p>B/T/H in cm: 95,6 / 28 / 159,6</p>	<p>Optional Beleuchtung 9,6 Watt (bestückbar maximal 30 Watt)</p> <p>passend für Lowboards 50 hoch (Kabelklappe bei Lowboards 128 und 160 kann nicht geöffnet werden!)</p>  <p>B/T/H in cm: 95,6 / 28 / 159,6</p>	
	<p>Beschreibung</p> <p>Wandpaneel 96/160 mit Ausnehmung, 2 Glasborde, Ausführung links</p>	<p>Beschreibung</p> <p>Wandpaneel 96/160 mit Ausnehmung, 2 Glasborde, Ausführung rechts</p>	
Artikelnummer	AWP4-L	AWP4-R	
Aufpreis Beleuchtung mit Schalter	(A-LSWP4)		
Aufpreis Beleuchtung mit Funk und Dimmer	(A-LFWP4)		

	<p>Optional Beleuchtung 13,4 Watt (bestückbar maximal 30 Watt)</p> <p>passend für Sideboards</p>  <p>B/T/H in cm: 95,6 / 28 / 191,6</p>	<p>Optional Beleuchtung 13,4 Watt (bestückbar maximal 30 Watt)</p> <p>passend für Sideboards</p>  <p>B/T/H in cm: 95,6 / 28 / 191,6</p>	
	<p>Beschreibung</p> <p>Wandpaneel 96/192 mit Ausnehmung, 2 Glasborde, Ausführung links</p>	<p>Beschreibung</p> <p>Wandpaneel 96/192 mit Ausnehmung, 2 Glasborde, Ausführung rechts</p>	
Artikelnummer	AWP6-L	AWP6-R	
Aufpreis Beleuchtung mit Schalter	(A-LSWP6)		
Aufpreis Beleuchtung mit Funk und Dimmer	(A-LFWP6)		

Couchtische

<p>Platte Colorglas - um ca. 21 cm zum Anheben und Verschieben</p> <p>Gesamtbelastung maximal 20 kg</p>	 <p>B/T/H in cm: 80 / 80 / 43,5</p>	 <p>B/T/H in cm: 80 / 80 / 43,5</p>	<p>Stirnseitig Schublade</p>  <p>B/T/H in cm: 120 / 75 / 43,5</p>	<p>Stirnseitig Schublade</p>  <p>B/T/H in cm: 120 / 75 / 43,5</p>
	<p>Beschreibung</p> <p>Couchtisch 80/80, Glasplatte zum Anheben, Ausführung links</p>	<p>Beschreibung</p> <p>Couchtisch 80/80, Glasplatte zum Anheben, Ausführung rechts</p>	<p>Beschreibung</p> <p>Couchtisch 75/120, Glasplatte zum Anheben, Ausführung links</p>	<p>Beschreibung</p> <p>Couchtisch 75/120, Glasplatte zum Anheben, Ausführung rechts</p>
Akzent	optiwhite anthrazit	optiwhite anthrazit	optiwhite anthrazit	optiwhite anthrazit
Artikelnummer	AC88A-O-L AC88A-A-L	AC88A-O-R AC88A-A-R	AC71A-O-L AC71A-A-L	AC71A-O-R AC71A-A-R

Untere Platte und Lade- vorderstück Colorglas - Gesamtbelastung maximal 40 kg					
	B/T/H in cm: 90 / 90 / 45,8	B/T/H in cm: 90 / 90 / 45,8	B/T/H in cm: 90 / 90 / 45,8	B/T/H in cm: 90 / 90 / 38,3	
Beschreibung	Couhtisch ohne Lade 90/90 cm	Couhtisch mit 1 Lade 90/90 cm	Couhtisch mit 2 Lade 90/90 cm	Couhtisch 90/90 höhenverstellbar, 2 Lade	
Akzent	optiwhite anthrazit	optiwhite anthrazit	optiwhite anthrazit	optiwhite anthrazit	
Artikelnummer	AC99-O AC99-A	AC1L99-O AC1L99-A	AC2L99-O AC2L99-A	AC2L99H-O AC2L99H-A	
Untere Platte und Lade- vorderstück Colorglas - Gesamtbelastung maximal 40 kg					
	B/T/H in cm: 120 / 75 / 45,8	B/T/H in cm: 120 / 75 / 45,8	B/T/H in cm: 120 / 75 / 45,8	B/T/H in cm: 80 / 80 / 38	
Beschreibung	Couhtisch ohne Lade 75/120 cm	Couhtisch mit 1 Lade 75/120 cm	Couhtisch mit 2 Lade 75/120 cm	Couhtisch rund D 80, höhenverstellbare Platte	
Akzent	optiwhite anthrazit	optiwhite anthrazit	optiwhite anthrazit	optiwhite anthrazit	
Artikelnummer	AC71-O AC71-A	AC1L71-O AC1L71-A	AC2L71-O AC2L71-A	ACR80-O ACR80-A	
Wange und Fach aus Parsolglas					
	B/T/H in cm: 83,8 / 80 / 50	B/T/H in cm: 123,8 / 75 / 50	B/T/H in cm: 34,4 / 80 / 34,9	B/T/H in cm: 25,9 / 59,3 / 5,5	
Beschreibung	Couhtisch 80/80 cm, Kubus	Couhtisch 75/120 cm, Kubus	Kubus 80/34, 35 cm hoch, 2 Lade	Aufpreis variable Mehrzweckenteilung	
Artikelnummer	AC88K	AC71K	AK80	A-MZ80	
Aufpreis Kubus mit Tür (A-T) Türanschlag links			---		
Platte drehbar					
	B/T/H in cm: 48 / 48 / 10	B/T/H in cm: 34,4 / 34,4 / 34,9	B/T/H in cm: 34,4 / 34,4 / 52	B/T/H in cm: 34,4 / 34,4 / 73	B/T/H in cm: 30 / 30 / 5,5
Beschreibung	Kubus 48/48, 10 cm hoch	Kubus 34/34, 35 cm hoch	Kubus 34/34, 52 cm hoch	Kubus 34/34, 73 cm hoch	Aufpreis variable Mehrzweckenteilung
Artikelnummer	AK10	AK35	AK52	AK73	A-MZ

Tischplatte Tischlerplatte quer echtholz furniert 2,7 cm Tischhöhe 76,5 cm					Auszugschienen Metall		Auszugschienen Metall					
												
					nur für Tischlänge 140 möglich		nur für Tischlänge 160, 180, 200 möglich					
					Beschreibung Speisezimmerstisch abgerundet				Aufpreis Tischverlängerung 1x 50		Aufpreis Tischverlängerung 2x 50	
					B/L in cm: 96,5 / 140		99 / 160		100 / 180		100 / 200	
Artikelnummer AA114		AA116		AA118		AA120						

Tischplatte Tischlerplatte längs echtholz furniert 2,7 cm Tischhöhe 76,5 cm					Auszugschienen Metall		Auszugschienen Metall					
												
					nur für Tischlänge 140 möglich		nur für Tischlänge 160, 180, 200 möglich					
					Beschreibung Speisezimmerstisch abgerundet				Aufpreis Tischverlängerung 1x 50		Aufpreis Tischverlängerungen 2x 50	
					B/L in cm: 96,5 / 140		99 / 160		100 / 180		100 / 200	
Artikelnummer AT114		AT116		AT118		AT120						

Tischplatte Tischlerplatte längs echtholz furniert 2,7 cm mit 3,1 cm Auf- doppelung Tischhöhe 76,5 cm					Auszugschienen Metall		Auszugschienen Metall					
												
					nur für Tischlänge 140 möglich		nur für Tischlänge 160, 180, 200 möglich					
					Beschreibung Speisezimmerstisch				Aufpreis Tischverlängerung 1x 52		Aufpreis Tischverlängerungen 2x 52	
					B/L in cm: 90 / 140		100 / 160		100 / 180		100 / 200	
Artikelnummer AG914		AG116		AG118		AG120						

Tischplatte Massivholz 3 cm Tischhöhe 76,8 cm					Tischplatte Massivholz 3 cm Tischeinlage in Steinopik aus Steinzeug (Keramik) Tischhöhe 76,8 cm					Flaschenhalter anthrazit pulver- beschichtet 4 Gelenkrollen mit Bremse Gesamthöhe 76,8 cm							
																	
					Beschreibung Speisezimmerstisch - Massivholzplatte				Speisezimmerstisch - Massivholzplatte mit Steineinlage					Servierwagen			
					B/L in cm: 100 / 140		100 / 160		100 / 180		100 / 200		110 / 220		60 / 100		60 / 110
					Artikelnummer AM114		AM116		AM118		AM120		AM122		AMS114		AMS116

Sitzhöhe ca. 45 cm mit Filzgleiter	Nackenkissen gleicher Bezug wie Schale Schale und Sitz unterschiedliche Bezüge möglich!				Schale und Sitz unterschiedliche Bezüge möglich!								
	 <div style="border: 1px solid black; padding: 2px; margin-top: 5px;"> Bei Bestellung angeben <input type="checkbox"/> Bezug Schale <input type="checkbox"/> Bezug Sitz </div> <p style="text-align: center;">B/T/H in cm: 78 / 83 / 123</p>				 <div style="border: 1px solid black; padding: 2px; margin-top: 5px;"> Bei Bestellung angeben <input type="checkbox"/> Bezug Schale <input type="checkbox"/> Bezug Sitz </div> <p style="text-align: center;">B/T/H in cm: 52 / 51 / 45</p>								
Beschreibung		Ohrensessel 15 gepolstert				Hocker 15 gepolstert							
Artikelnummer		OS15				HO15							
Bezugsstoff		Stoff	Leder	Schale Stoff Sitz Leder	Schale Leder Sitz Stoff	Stoff	Leder	Schale Stoff Sitz Leder	Schale Leder Sitz Stoff				
Sitzhöhe ca. 49 cm Alle Stühle mit Kunststoffgleiter (Filzgleiter sind dazugepackt)	Rückenschale anderer Bezug möglich		Bei Bestellung angeben		Bei Bestellung angeben		Bei Bestellung angeben		Bei Bestellung angeben				
	 <p style="text-align: center;">B/T/H in cm: 56 / 62 / 82,5</p>		 <div style="border: 1px solid black; padding: 2px; margin-top: 5px;"> Bei Bestellung angeben <input type="checkbox"/> Bezug Rückenschale <input type="checkbox"/> Bezug Sitz </div> <p style="text-align: center;">B/T/H in cm: 50 / 61 / 88</p>		 <div style="border: 1px solid black; padding: 2px; margin-top: 5px;"> Bei Bestellung angeben <input type="checkbox"/> Bezug Rückenschale <input type="checkbox"/> Bezug Sitz </div> <p style="text-align: center;">B/T/H in cm: 50 / 61 / 85</p>		 <div style="border: 1px solid black; padding: 2px; margin-top: 5px;"> Bei Bestellung angeben <input type="checkbox"/> Bezug Rückenschale <input type="checkbox"/> Bezug Sitz </div> <p style="text-align: center;">B/T/H in cm: 50 / 61 / 85</p>						
Beschreibung		Stuhl 92, gepolstert mit Armlehnen, Metallgestell		Stuhl 64, Sitz und Rücken gepolstert		Stuhl 65 gepolstert, Metallgestell		Stuhl 66 gepolstert, Holzgestell					
Artikelnummer		SAGP92		SEGP64		SEGP65		SEGP66					
Bezugsstoff		Stoff	Leder	Stoff	Leder	Leder-Stoff kombiniert	Stoff	Leder	Leder-Stoff kombiniert	Stoff	Leder	Leder-Stoff kombiniert	
Sitzhöhe ca. 49 cm Alle Stühle mit Kunststoffgleiter (Filzgleiter sind dazugepackt)	Rückenlehne anderer Bezug möglich		Bei Bestellung angeben		Sitz drehbar mit Wippfunktion		Bei Bestellung angeben		Bei Bestellung angeben				
	 <div style="border: 1px solid black; padding: 2px; margin-top: 5px;"> Bei Bestellung angeben <input type="checkbox"/> Bezug Rückenlehne <input type="checkbox"/> Bezug Sitz </div> <p style="text-align: center;">B/T/H in cm: 58 / 62 / 82</p>		 <p style="text-align: center;">B/T/H in cm: 57 / 57 / 82</p>		 <p style="text-align: center;">B/T/H in cm: 57 / 57 / 82</p>		 <p style="text-align: center;">B/T/H in cm: 60 / 58 / 82</p>		 <p style="text-align: center;">B/T/H in cm: 60 / 59 / 82</p>				
Beschreibung		Stuhl 26, Sitz und Rücken gepolstert		Stuhl 36 gepolstert, Rücken Wipplehne		Stuhl 76, gepolstert mit Armlehnen, Metallgestell		Stuhl 78, gepolstert mit Armlehnen, Holzgestell		Stuhl 77 mit Armlehnen, Sitz und Rücken gepolstert			
Artikelnummer		SEGP26		SEGP36		SAGP76		SAGP78		SAGP77			
Bezugsstoff		Stoff	Leder	Stoff	Leder	Stoff	Leder	Stoff	Leder	Stoff	Leder	Leder-Stoff kombiniert	
Sitzhöhe ca. 49 cm Alle Stühle mit Kunststoffgleiter (Filzgleiter sind dazugepackt)	Stuhl stapelbar		Stuhl stapelbar		Stuhl stapelbar		Stuhl stapelbar		Stuhl stapelbar		Stuhl stapelbar		
	 <p style="text-align: center;">B/T/H in cm: 54 / 61 / 86</p>		 <p style="text-align: center;">B/T/H in cm: 54 / 57 / 82</p>		 <p style="text-align: center;">B/T/H in cm: 53 / 57 / 82</p>		 <p style="text-align: center;">B/T/H in cm: 57 / 58 / 83</p>		 <p style="text-align: center;">B/T/H in cm: 51 / 49 / 93</p>		 <p style="text-align: center;">B/T/H in cm: 52 / 51,5 / 103</p>		
Beschreibung		Stuhl 55, Sitz gepolstert, Rücken Holz		Stuhl 35, Sitz gepolstert, Rücken Holz		Stuhl 35, Sitz und Rücken gepolstert		Stuhl 37, gepolstert mit Armlehnen		Barstuhl 35, Sitzhöhe ca. 66 cm		Barstuhl 35, Sitzhöhe ca. 76 cm	
Artikelnummer		SEHP55		SEHP35		SEGP35		SAGP37		BAN35		BAH35	
Bezugsstoff		Stoff	Leder	Stoff	Leder	Stoff	Leder	Stoff	Leder	Stoff	Leder	Stoff	Leder

<p>Sitzpolsterung: Schaumstoff 3,5 cm Raumgewicht 50 Stauchhärte 75</p> <p>Sitzhöhe ca. 50 cm Gesamttiefe ca. 66 cm Gesamthöhe ca. 83 cm</p>														
					Beschreibung		Sitzbank abgerundet 172 cm		Sitzbank abgerundet 192 cm		Sitzbank abgerundet 212 cm		Sitzbank abgerundet 232 cm	
					passende Tischgröße		140 cm abgerundet		160 cm abgerundet		180 cm abgerundet		200 cm abgerundet	
					Artikelnummer		ABR17		ABR19		ABR21		ABR23	
					Bezugsstoff		Stoff	Leder	Stoff	Leder	Stoff	Leder	Stoff	Leder

<p>Sitzpolsterung: Schaumstoff 3,5 cm Raumgewicht 50 Stauchhärte 75</p> <p>Sitzhöhe ca. 50 cm Gesamttiefe ca. 70 cm Gesamthöhe ca. 84 cm</p>														
					Beschreibung		Sitzbank abgerundet 167 cm		Sitzbank abgerundet 187 cm		Sitzbank abgerundet 207 cm		Sitzbank abgerundet 227 cm	
					passende Tischgröße		140 cm abgerundet		160 cm abgerundet		180 cm abgerundet		200 cm abgerundet	
					Artikelnummer		AB16		AB18		AB20		AB22	
					Bezugsstoff		Stoff	Leder	Stoff	Leder	Stoff	Leder	Stoff	Leder

<p>Sitzpolsterung: Schaumstoff 3,5 cm Raumgewicht 50 Stauchhärte 75</p> <p>Sitzhöhe ca. 50 cm Gesamttiefe ca. 66 cm Gesamthöhe ca. 83 cm</p>																
					Beschreibung		Sitzbank gerade 160 cm		Sitzbank gerade 180 cm		Sitzbank gerade 200 cm		Sitzbank gerade 220 cm		Sitzbank gerade 240 cm	
					passende Tischgröße		140 cm gerade		160 cm gerade		180 cm gerade		200 cm gerade		220 cm gerade	
					Artikelnummer		ABA16		ABA18		ABA20		ABA22		ABA24	
					Bezugsstoff		Stoff	Leder	Stoff	Leder	Stoff	Leder	Stoff	Leder	Stoff	Leder

<p>Sitzpolsterung: Schaumstoff 3,5 cm Raumgewicht 50 Stauchhärte 75</p> <p>Sitzhöhe ca. 49 cm Gesamttiefe ca. 70 cm Gesamthöhe ca. 84 cm</p>														
					Beschreibung		Sitzbank gerade 155 cm		Sitzbank gerade 175 cm		Sitzbank gerade 195 cm		Sitzbank gerade 215 cm	
					passende Tischgröße		140 cm gerade		160 cm gerade		180 cm gerade		200 cm gerade	
					Artikelnummer		ABG15		ABG17		ABG19		ABG21	
					Bezugsstoff		Stoff	Leder	Stoff	Leder	Stoff	Leder	Stoff	Leder

	(Tischlerplatte furniert, rundum bekantet) max. Länge 252 cm max. Breite 110 cm Materialdicke: 14, 20, oder 23 mm  (Berechnet wird mindestens 0,5 m²)	HOLZPFLEGE 250 ml VOGLAUER Pflegeöl und Poliertuch  Das original VOGLAUER Pflegeöl reinigt bzw. frischt die Oberfläche auf und bildet dabei einen atmungsaktiven Schutzfilm	Je 100 ml VOGLAUER Reinigungsmilch und Reparaturöl, Scotch-Brite und Poliertücher  Zum Reparieren von kleinen Oberflächenschäden und Verunreinigungen	STOFFPFLEGE Je 200 ml Demineralisiertes Reinigungswasser und Kunstfaserreiniger, Reinigungshandschuh, Bürste und Tuch.  Zur Reinigung und Pflege von Kunstfaserbezügen f. Kollektion: CURL, CHALET, VINTAGE, SELECT
Beschreibung	Blende beidseitig furniert	Pflegeset	Reparaturset	Pflege- und Reinigungsset für Kunstfaserstoffe
Artikelnummer	BLBS	PSET	RSET	VISET
	(pro m²)			

	LEDERPFLEGE			
	Je 200 ml Sanftreiniger und Pflegelotion mit Lichtschutz, Schwamm und Tücher.  Das original VOGLAUER Lederpflegeset für gründliche und sanfte Reinigung sowie Imprägnierung des Leders. <u>Empfehlung:</u> 2 - 4 Anwendungen pro Jahr.	Zur Entfernung von stärkeren, nicht fetthaltigen Verschmutzungen und Staubablagerungen auf dem Leder. 	Hochwirksame Imprägnierung und Lichtschutz. Das Leder wird rückgefettet und bleibt somit geschmeidig. Verzögert das Verblässen der Farbe. 	Zum Auffrischen der Lederfarbe bei leicht ausgebleichetem oder abgenutztem Leder. <u>Empfehlung:</u> Abschließend mit Pflegelotion imprägnieren! LEDERFARBE angeben! 
Beschreibung	Lederpflegeset	Leder Intensivreiniger 200 ml	Leder Pflegelotion 200 ml	Leder Farblotion 200 ml
Artikelnummer	LESET	LEREI	LEPFL	LEFAL

	MÖBELBEZUGSMATERIALIEN			
	<u>Stoffkollektion:</u> CURL, CHALET, VINTAGE, SELECT  Stoffbreite 140 cm	<u>Stoffkollektion:</u> LODEN  Stoffbreite 150 cm	<u>Lederkollektion:</u> MONTAN 	<u>Lederkollektion:</u> MONTAN  maximal 80/80 cm (Berechnet wird mindestens 0,5 m²)
Beschreibung	Möbelbezugsstoff	Möbelbezugsstoff	Rindslederhaut komplett ca. 4 - 5 m²	Lederzuschnitt
Artikelnummer	MBST	MBST	LEHAU	LEZU
	(pro lfm)	(pro lfm)	(pro Stück)	(pro m²)

Vorschlag 126 B/T/H in cm: 256 / 56,7 / 168 	Akzent	anthrazit	optiwhite	
	Artikelnummer wie Abbildung	AV126-A-L	AV126-O-L	
	Artikelnummer spiegelbildlich	AV126-A-R	AV126-O-R	
	Aufpreis Beleuchtung mit Schalter (A-LS19)			
	Aufpreis Beleuchtung mit Funk und Dimmer (A-LF19)			
	Aufpreis Lade 128 statt Klappe (A-S12)			
	Aufpreis Kabelmanagement (A-K)			
	Aufpreis Kubus mit Tür (A-T)			
	Vorschlag (Abb.) bestehend aus:	1x AL12 1x AM19-L 1x AHU19 1x AHE66A-R	Lowboard 128/34, 1 Klappe Mediaelement 192, Ausführung links Hängeelement 192 mit Holzklappe nach unten Hängeelement 64/64, 1-türig mit Akzent, Ausführung rechts	

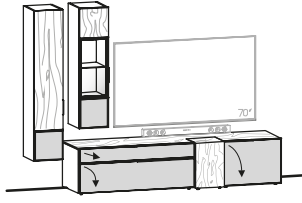
Vorschlag 128 B/T/H in cm: 268 / 58,3 / 189 	Akzent	anthrazit	optiwhite
	Artikelnummer wie Abbildung	AV128-A-L	AV128-O-L
	Artikelnummer spiegelbildlich	AV128-A-R	AV128-O-R
	Aufpreis Beleuchtung mit Schalter (A-LS2)		
	Aufpreis Beleuchtung mit Funk und Dimmer (A-LF2)		
	Aufpreis Lade 64 statt Klappe (A-S64)		
	Aufpreis Lade 128 statt Klappe (A-S128)		
	Aufpreis Kabelmanagement (A-K)		
	Aufpreis Kubus mit Tür (A-T)		
	Vorschlag (Abb.) bestehend aus:	1x AL22KA-R 1x AHE32G-L 1x AHE36-L	Lowboard 224/50, 2 Klappen, 1 Lade, Akzent, Ausführung rechts Hängevitrine 32/128, 1-türig, mit Akzent, Ausführung links Hängeelement 32/160, 1-türig Holz mit Akzent, Ausführung links

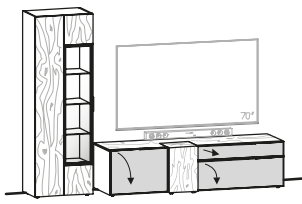
Vorschlag 130 B/T/H in cm: 271 / 58,3 / 194 	Akzent	anthrazit	optiwhite
	Artikelnummer wie Abbildung	AV130-A-L	AV130-O-L
	Artikelnummer spiegelbildlich	AV130-A-R	AV130-O-R
	Aufpreis Beleuchtung mit Funk und Dimmer (A-LF4)		
	Aufpreis Beleuchtung mit Schalter (A-LS4)		
	Aufpreis Lade 64 statt Klappe (A-S64)		
	Aufpreis Lade 96 statt Klappe (A-S96)		
	Aufpreis Kabelmanagement (A-K)		
	Aufpreis Kubus mit Tür (A-T)		
	Vorschlag (Abb.) bestehend aus:	1x AL19KA-L 1x AV64G-L	Lowboard 192/50, 2 Klappen, 1 Lade, Akzent, Ausführung links Vitrine 64, 1-türig, Türanschlag links

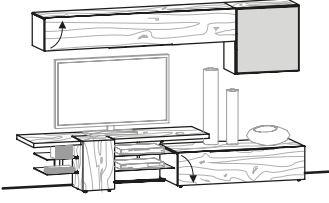
Vorschlag 155 B/T/H in cm: 272 / 56,7 / 168 	Akzent	optiwhite	anthrazit
	Artikelnummer wie Abbildung	AV155-O-L	AV155-A-L
	Artikelnummer spiegelbildlich	AV155-O-R	AV155-A-R
	Aufpreis Beleuchtung mit Schalter (A-LS19)		
	Aufpreis Beleuchtung mit Funk und Dimmer (A-LF19)		
	Aufpreis Lade 128 statt Klappe (A-S12)		
	Aufpreis Kabelmanagement (A-K)		
	Aufpreis Kubus mit Tür (A-T)		
	Vorschlag (Abb.) bestehend aus:	1x AL12 1x AM17-L 1x AHO19 1x AHE66A-R	Lowboard 128/34, 1 Klappe Mediaelement 176, Ausführung links Hängeelement 192 mit Holzklappe nach oben Hängeelement 64/64, 1-türig mit Akzent, Ausführung rechts

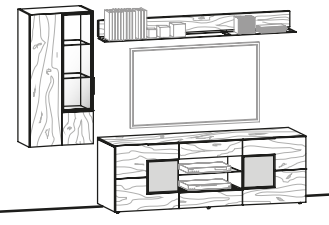
Vorschlag 168 B/T/H in cm: 272 / 55 / 194 	Akzent	optiwhite	anthrazit	
	Artikelnummer wie Abbildung	AV168-O-L	AV168-A-L	
	Artikelnummer spiegelbildlich	AV168-O-R	AV168-A-R	
	Aufpreis Beleuchtung mit Schalter (A-LS3, A-LS19)			
	Aufpreis Beleuchtung mit Funk und Dimmer (A-LF3, A-LF19)			
	Aufpreis Kabelmanagement (A-K)			
	Vorschlag (Abb.) bestehend aus:	1x ALH19T 1x AHE64-L 1x AWB19	Lowboard 192/66, 2 Türen, mitte 2 Laden + offen Hängevitrine 64/128, 1-türig, Türanschlag links Wandbord mit Glasablage 192 cm	

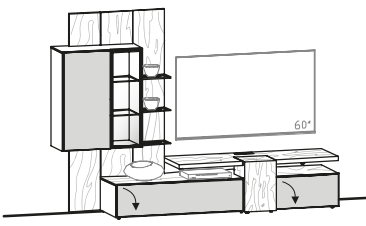
Vorschlag 175 B/T/H in cm: 272 / 58,3 / 193,8 	Akzent	optiwhite	anthrazit
	Artikelnummer wie Abbildung	AV175-O-L	AV175-A-L
	Artikelnummer spiegelbildlich	AV175-O-R	AV175-A-R
	Aufpreis Beleuchtung mit Schalter (A-LS16, A-LSWPV)		
	Aufpreis Beleuchtung mit Funk und Dimmer (A-LF16, A-LFWPV)		
	Aufpreis Lade 64 statt Klappe (A-S64)		
	Aufpreis Lade 128 statt Klappe (A-S128)		
	Aufpreis Kubus mit Tür (A-T)		
	Vorschlag (Abb.) bestehend aus:	1x AMB22A-R 1x AWPV-R	Mediabord 224, 2 Akzentklappen, Ausführung rechts Anbauvitrine 112, gerichtet für Lowboard, Ausführung rechts

Vorschlag 178 B/T/H in cm: 274 / 58,3 / 164 	Akzent	anthrazit	optiwhite
	Artikelnummer wie Abbildung	AV178-A-L	AV178-O-L
	Artikelnummer spiegelbildlich	AV178-A-R	AV178-O-R
	Aufpreis Beleuchtung mit Funk und Dimmer (A-LF3)		
	Aufpreis Beleuchtung mit Schalter (A-LS3)		
	Aufpreis Lade 64 statt Klappe (A-S64)		
	Aufpreis Lade 128 statt Klappe (A-S128)		
	Aufpreis Kabelmanagement (A-K)		
	Vorschlag (Abb.) bestehend aus:	1x AL22S-L 1x AHE80V-R	Lowboard 224/50 mit Steinkubus, 2 Klappen, 1 Lade, Ausführung links Hängeelement 80/96, 2-türig, Vitrinenteil, Ausführung rechts

Vorschlag 182 B/T/H in cm: 287 / 55 / 194 	Akzent	optiwhite	anthrazit
	Artikelnummer wie Abbildung	AV182-O-L	AV182-A-L
	Artikelnummer spiegelbildlich	AV182-O-R	AV182-A-R
	Aufpreis Beleuchtung mit Schalter (A-LS3)		
	Aufpreis Beleuchtung mit Funk und Dimmer (A-LF3)		
	Aufpreis Lade 128 statt Klappe (A-S12)*		
	Aufpreis Kabelmanagement (A-K)		
	Vorschlag (Abb.) bestehend aus:	1x ALH19A-R 1x AHE36-L 1x AHE36G-L	Lowboard 192/66, 1 Akzenttür, 2 Klappen, Ausführung rechts Hängeelement 32/160, 1-türig Holz mit Akzent, Türanschlag links Hängevitrine 32/160, 1-türig, mit Akzent, Türanschlag links

Vorschlag 224 B/T/H in cm: 288 / 56,7 / 194 	Akzent	optiwhite	anthrazit
	Artikelnummer wie Abbildung	AV224-O-L	AV224-A-L
	Artikelnummer spiegelbildlich	AV224-O-R	AV224-A-R
	Aufpreis Beleuchtung mit Schalter (A-LS3, A-LS19)		
	Aufpreis Beleuchtung mit Funk und Dimmer (A-LF3, A-LF19)		
	Aufpreis Lade 128 statt Klappe (A-S12)		
	Aufpreis Kabelmanagement (A-K)		
	Aufpreis Kubus mit Tür (A-T)		
	Vorschlag (Abb.) bestehend aus:	1x AL19A-L 1x AM19-L 1x AHE64-R 1x AWB19	Lowboard 192/34, Akzentlade, Holzklappe, Ausführung links Mediaelement 192, Ausführung links Hängevitrine 64/128, 1-türig, Türanschlag rechts Wandbord mit Glasablage 192 cm

Vorschlag 252 B/T/H in cm: 288 / 55 / 200 	Artikelnummer wie Abbildung	AV252-L	
	Artikelnummer spiegelbildlich	AV252-R	
	Aufpreis Beleuchtung mit Schalter (A-LS3, A-LS19)		
	Aufpreis Beleuchtung mit Funk und Dimmer (A-LF3, A-LF19)		
	Aufpreis Lade 128 statt Klappe (A-S12)		
	Aufpreis Kabelmanagement (A-K)		
	Aufpreis Kubus mit Tür (A-T)		
	Vorschlag (Abb.) bestehend aus:	1x AL12 1x AM19-L 1x AHU19 1x AHE64-R	Lowboard 128/34, 1 Klappe Mediaelement 192, Ausführung links Hängeelement 192 mit Holzklappe nach unten Hängevitrine 64/128, 1-türig, Türanschlag rechts

Vorschlag 259 B/T/H in cm: 295 / 58,3 / 152 	Akzent	optiwhite	anthrazit
	Artikelnummer wie Abbildung	AV259-O-L	AV259-A-L
	Artikelnummer spiegelbildlich	AV259-O-R	AV259-A-R
	Aufpreis Beleuchtung mit Schalter (A-LS16, A-LSHE12)		
	Aufpreis Beleuchtung mit Funk und Dimmer (A-LF16, A-LFHE12)		
	Aufpreis Lade 64 statt Klappe (A-S64)		
	Aufpreis Lade 96 statt Klappe (A-S96)		
	Aufpreis Kubus mit Tür (A-T)		
Aufpreis variable Officeeinteilung (A-VO)			
Vorschlag (Abb.) bestehend aus:	1x AMB19A-R 1x AHE12	Mediabord 192, 2 Akzentklappen, Ausführung rechts Hängeelement 128/93, 1 Hochliftklappe, 1 Lade	

Vorschlag 280 B/T/H in cm: 300 / 56,7 / 194 	Akzent	optiwhite	anthrazit
	Artikelnummer wie Abbildung	AV280-O-L	AV280-A-L
	Artikelnummer spiegelbildlich	AV280-O-R	AV280-A-R
	Aufpreis Beleuchtung mit Schalter (A-LS2, A-LS19)		
	Aufpreis Beleuchtung mit Funk und Dimmer (A-LF2, A-LF19)		
	Aufpreis Lade 128 statt Klappe (A-S12)		
	Aufpreis Kabelmanagement (A-K)		
	Aufpreis Kubus mit Tür (A-T)		
Vorschlag (Abb.) bestehend aus:	1x AL12 1x AM19-L 1x AH019 1x AHE32G-R 1x AHE36-R	Lowboard 128/34, 1 Klappe Mediaelement 192, Ausführung links Hängeelement 192 mit Holzklappe nach oben Hängevitrine 32/128, 1-türig, mit Akzent, Türanschlag rechts Hängeelement 32/160, 1-türig Holz mit Akzent, Türanschlag rechts	

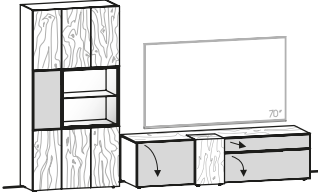
Vorschlag 281	B/T/H in cm: 303 / 58,3 / 194		Akzent	anthrazit	optiwhite
			Artikelnummer wie Abbildung	AV281-A-L	AV281-O-L
			Artikelnummer spiegelbildlich	AV281-A-R	AV281-O-R
			Aufpreis Beleuchtung mit Schalter (A-LS2)		
			Aufpreis Beleuchtung mit Funk und Dimmer (A-LF2)		
			Aufpreis Lade 64 statt Klappe (A-S64)		
			Aufpreis Lade 96 statt Klappe (A-S96)		
			Aufpreis Kabelmanagement (A-K)		
			Aufpreis Kubus mit Tür (A-T)		
			Vorschlag (Abb.) bestehend aus:		

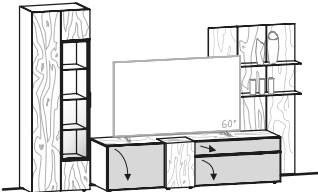
Vorschlag 283	B/T/H in cm: 303 / 58,3 / 194		Akzent	anthrazit	optiwhite
			Artikelnummer wie Abbildung	AV283-A-L	AV283-O-L
			Artikelnummer spiegelbildlich	AV283-A-R	AV283-O-R
			Aufpreis Beleuchtung mit Funk und Dimmer (A-LF4, A-LFWP4)		
			Aufpreis Beleuchtung mit Schalter (A-LS4, A-LSWP4)		
			Aufpreis Lade 64 statt Klappe (A-S64)		
			Aufpreis Lade 96 statt Klappe (A-S96)		
			Aufpreis Kabelmanagement (A-K)		
			Aufpreis Kubus mit Tür (A-T)		
			Vorschlag (Abb.) bestehend aus:		

Vorschlag 287	B/T/H in cm: 304 / 58,3 / 194		Artikelnummer wie Abbildung	AV287-L			
			Artikelnummer spiegelbildlich	AV287-R			
			Aufpreis Beleuchtung mit Schalter (A-LS4, A-LSWP4)				
			Aufpreis Beleuchtung mit Funk und Dimmer (A-LF4, A-LFWP4)				
			Aufpreis Lade 64 statt Klappe (A-S64)				
			Aufpreis Lade 96 statt Klappe (A-S96)				
			Aufpreis Kabelmanagement (A-K)				
			Vorschlag (Abb.) bestehend aus:			1x AL19S-L 1x AV64G-L 1x AWP4-L	Lowboard 192/50 mit Steinkubus, 2 Klappen, 1 Lade, Ausführung links Vitrine 64, 1-türig, Türanschlag links Wandpaneel 96/160 mit Ausnehmung, 2 Glasborde, Ausführung links

Vorschlag 298	B/T/H in cm: 306 / 58,3 / 194	Akzent		optiwhite	anthrazit
		Artikelnummer wie Abbildung		AV298-O-L	AV298-A-L
		Artikelnummer spiegelbildlich		AV298-O-R	AV298-A-R
		Aufpreis Beleuchtung mit Schalter (A-LS2S, A-LSWP4)			
		Aufpreis Beleuchtung mit Funk und Dimmer (A-LF2S, A-LFWP4)			
		Aufpreis Lade 64 statt Klappe (A-S64)			
		Aufpreis Lade 96 statt Klappe (A-S96)			
		Aufpreis Kabelmanagement (A-K)			
		Aufpreis Kubus mit Tür (A-T)			
		Vorschlag (Abb.) bestehend aus:		1x AL19KA-R 1x AV64A-R 1x AWP4-R	Lowboard 192/50, 2 Klappen, 1 Lade, Akzent, Ausführung rechts Vitrine 64, 2 Türen, Akzentnische, Ausführung rechts Wandpaneel 96/160 mit Ausnehmung, 2 Glasborde, Ausführung rechts



Vorschlag 308	B/T/H in cm: 319 / 55 / 194	Artikelnummer wie Abbildung		AV308-L	
		Artikelnummer spiegelbildlich		AV308-R	
		Aufpreis Beleuchtung mit Schalter (A-LS2, A-LS3, A-LS19)			
		Aufpreis Beleuchtung mit Funk und Dimmer (A-LF2, A-LF3, A-LF19)			
		Aufpreis Doppelschublade statt Klappe (A-S19)			
		Aufpreis Kabelmanagement (A-K)			
		Vorschlag (Abb.) bestehend aus:		1x AH96G 1x AL19 1x AHE64-R 1x AWB19	Highboard 96, 2-türig mit Vitrinenteil Lowboard 192/34, 1 Klappe Hängevitrine 64/128, 1-türig, Türanschlag rechts Wandbord mit Glasablage 192 cm



Vorschlag 336	B/T/H in cm: 320 / 55 / 163	Akzent		optiwhite	anthrazit	
		Artikelnummer wie Abbildung		AV336-O-L	AV336-A-L	
		Artikelnummer spiegelbildlich		AV336-O-R	AV336-A-R	
		Aufpreis Beleuchtung mit Schalter (2x A-LS12)				
		Aufpreis Beleuchtung mit Funk und Dimmer (2x A-LF12)				
		Aufpreis Lade 128 statt Klappe (A-S12)*				
		Aufpreis Kabelmanagement (A-K)				
		Vorschlag (Abb.) bestehend aus:		1x ALH19A-L 1x ALH12 1x AWB12 1x AWB12	Lowboard 192/66, 1 Akzenttür, 2 Klappen, Ausführung links Lowboard 128/66, 2 Klappen Wandbord mit Glasablage 128 cm Wandbord mit Glasablage 128 cm	

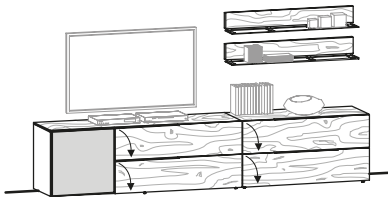

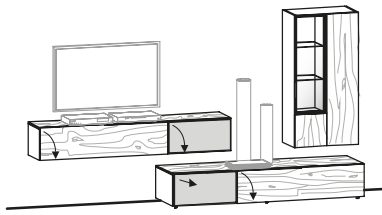
Vorschlag 434 B/T/H in cm: 320 / 55 / 178 	Akzent	optiwhite	anthrazit
	Artikelnummer wie Abbildung	AV434-O-L	AV434-A-L
	Artikelnummer spiegelbildlich	AV434-O-R	AV434-A-R
	Aufpreis Beleuchtung mit Schalter (A-LS3, A-LS19)		
	Aufpreis Beleuchtung mit Funk und Dimmer (A-LF3, A-LF19)		
	Aufpreis Lade 128 statt Klappe (A-S12)		
	Aufpreis Kabelmanagement (A-K)		
	Aufpreis Kabeldurchlass (A-D)		
	Vorschlag (Abb.) bestehend aus:	1x AL19A-L 1x AHU19A-R 1x AHE64-R	Lowboard 192/34, Akzentlade, Holzklappe, Ausführung links Hängeelement 192, 2 Klappen nach unten, Ausführung rechts Hängevitrine 64/128, 1-türig, Türanschlag rechts

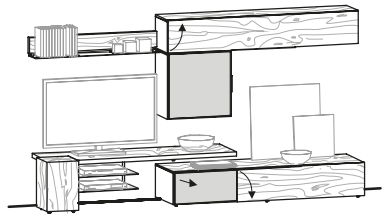
Vorschlag 448 B/T/H in cm: 320 / 56,7 / 178 	Akzent	optiwhite	anthrazit
	Artikelnummer wie Abbildung	AV448-O-L	AV448-A-L
	Artikelnummer spiegelbildlich	AV448-O-R	AV448-A-R
	Aufpreis Beleuchtung mit Schalter (A-LS19, A-LS12)		
	Aufpreis Beleuchtung mit Funk und Dimmer (A-LF19, A-LF12)		
	Aufpreis Lade 128 statt Klappe (A-S12)		
	Aufpreis Kabelmanagement (A-K)		
	Aufpreis Kubus mit Tür (A-T)		
	Vorschlag (Abb.) bestehend aus:	1x AL19A-L 1x AM19-L 1x AHE66A-L 1x AHO19 1x AWB12	Lowboard 192/34, Akzentlade, Holzklappe, Ausführung links Mediaelement 192, Ausführung links Hängeelement 64/64, 1-türig mit Akzent, Ausführung links Hängeelement 192 mit Holzklappe nach oben Wandbord mit Glasablage 128 cm

Vorschlag 518 B/T/H in cm: 352 / 55 / 194 	Akzent	optiwhite	anthrazit	
	Artikelnummer wie Abbildung	AV518-O-L	AV518-A-L	
	Artikelnummer spiegelbildlich	AV518-O-R	AV518-A-R	
	Aufpreis Beleuchtung mit Schalter (A-LS2, A-LS3, 2x A-LS12)			
	Aufpreis Beleuchtung mit Funk und Dimmer (A-LF2, A-LF3, 2x A-LF12)			
	Aufpreis Lade 128 statt Klappe (A-S12)			
	Aufpreis Kabelmanagement (A-K)			
	Vorschlag (Abb.) bestehend aus:	1x AV96A-R 1x AL19A-L 1x AHE64-R 1x AWB12 1x AWB12	Vitrine 96 mit Akzent, 2-türig, Ausführung rechts Lowboard 192/34, Akzentlade, Holzklappe, Ausführung links Hängevitrine 64/128, 1-türig, Türanschlag rechts Wandbord mit Glasablage 128 cm Wandbord mit Glasablage 128 cm	

ALLGEMEINE VERKAUFSBEDINGUNGEN

1. Allgemeines

1.1. Die nachstehenden Verkaufs- und Lieferbedingungen gelten für die gesamten Geschäftsbeziehungen (wie etwa Kaufverträge, Werkverträge, Montageverträge etc.) der VOGLAUER Gschwandner & Zwilling GmbH, in Folge VOGLAUER genannt, mit Kunden. Der Kunde erkennt sie mit der Erteilung eines Auftrages bzw. Abschluss eines Vertrages mit VOGLAUER als für ihn verbindlich an. Abweichende, entgegenstehende oder ergänzende Allgemeine Geschäftsbedingungen werden, selbst bei Kenntnis, nicht Vertragsbestandteil, es sei denn, ihrer Geltung wird ausdrücklich schriftlich zugestimmt. Sofern im Vertrag Bedingungen schriftlich vereinbart werden, welche von diesen Verkaufs- und Lieferbedingungen abweichen, gehen die Regelungen des Vertrages vor.

1.2. VOGLAUER schließt Verträge grundsätzlich nur mit Unternehmen ab. Sollte im Ausnahmefall der Kunde ein Verbraucher im Sinne des Konsumentenschutzgesetzes sein, ist er verpflichtet dies mitzuteilen, andernfalls ist er schadenersatzpflichtig wird. Diese Allgemeinen Verkaufs- und Lieferbedingungen gelten für Geschäftsabschlüsse mit Verbrauchern nur insoweit, als sie nicht gegen die zwingenden Bestimmungen des Konsumentenschutzgesetzes verstoßen.

2. Angebot, Preise

2.1. Alle von VOGLAUER in Angeboten und Preislisten angeführten Preise sind freibleibend und Nettopreise, es sei denn, es wird ausdrücklich darauf hingewiesen, dass die gesetzliche Mehrwertsteuer mitumfasst ist. Die Preise von VOGLAUER verstehen sich frei Haus ohne Montage. Die Berechnung der Mehrwertsteuer erfolgt gesondert nach Maßgabe der am Tage der Lieferung bzw. Leistung geltenden gesetzlichen Vorschriften. Technische sowie sonstige Änderungen durch VOGLAUER bleiben im Rahmen des Zumutbaren vorbehalten. Enthält die Bestellung eines Kunden keine Preisangaben, gelten für diese Bestellung die für den Tag des Einlangens der Bestellung maßgeblichen Preislisten von VOGLAUER.

2.2. Erfolgt die Lieferung - ohne dass VOGLAUER schuldhaft einen Lieferverzögung zu verantworten hat - erst nach dem vereinbarten Liefertermin, so ist VOGLAUER zur entsprechenden Anhebung der vereinbarten Preise berechtigt. Diese Preisanpassung erfolgt unter Berücksichtigung der Veränderung der kollektivvertraglichen Lohnkosten oder anderer zur Leistungserstellung notwendigen Kosten wie jene für Materialien, Energie, Transporte, Fremdarbeitsfinanzierung etc. zwischen dem vereinbarten und dem tatsächlichen Liefertermin.

2.3. Exportlieferungen werden grundsätzlich in Euro verrechnet und sind auch in Euro zu bezahlen. Wird ausdrücklich eine andere Währung vereinbart, so erfolgt die Fakturierung auf Basis der Kursrelation zum Euro am Tag der Auftragsbestätigung durch VOGLAUER. Für diese Berechnung ist ausschließlich die Kursberechnung der österreichischen Nationalbank (ONB) (veröffentlicht auf: <https://www.onb.at/zinssaeztwechsekurse/>) relevant.

3. Auftragsannahme, Auftragsgrundlagen

3.1. Wird an VOGLAUER ein Auftrag erteilt, kommt ein Vertrag erst durch schriftliche Auftragsbestätigung oder Warenlieferung oder Übersendung der Faktura seitens VOGLAUER zustande. Der Kunde ist verpflichtet bei Auftragserteilung sämtliche zur Produktion der Handelsware notwendigen Unterlagen (Aufmaß, Naturmaße, Pläne, etc.) vollständig und richtig zur Verfügung zu stellen. Etwasige Mehrkosten aufgrund von Abweichungen der tatsächlichen Gegebenheiten von den vom Kunden zur Verfügung gestellten Unterlagen bzw. Plänen sowie Mehrkosten aufgrund verspäteter Überlassung der Unterlagen sind vom Kunden zu tragen. Änderungen des Auftrages nach Annahme sind ausschließlich einvernehmlich und schriftlich möglich.

3.2. Steht im Zeitpunkt der Bestellung der Liefergegenstand in all seinen Details (insbesondere technische Ausführung) noch nicht fest, wird eine vorläufige Auftragsbestätigung ausgefertigt. Der Kunde ist verpflichtet, die Bestellung so zeitgerecht zu detaillieren (Bekanntgabe von Naturmaßen etc.), dass die Lieferfristen eingehalten werden können. Nach Bekanntgabe der Details wird eine endgültige Auftragsbestätigung ausgestellt, durch welche der Vertragsinhalte verbindlich festgelegt wird, sofern der Kunde nicht umgehend schriftlich Widerspruch erhebt. Geschieht dies, bleibt jedenfalls der Liefervertrag nach Maßgabe der vorläufigen Auftragsbestätigung aufrecht. Im Falle einer Auftragsänderung nach einer vorläufigen Auftragsbestätigung sind die Preise einem allenfalls vorausgehenden Kostenvorschlag anzupassen.

4. Versand, Lieferung

4.1. Sofern keine anderen Vereinbarungen getroffen werden, erfolgt die Lieferung der Ware frei Haus. Die Ware wird vom ankommenden Beförderungsmittel entladen und dem Vertragspartner an der benannten Endstelle im Rampenbereich oder Kommissionierbereich zur Verfügung gestellt. Eine Transportversicherung wird nur auf ausdrücklichen Wunsch des Kunden abgeschlossen. Hieraus erwachsende Kosten gehen allein zu seinen Lasten. Soweit schriftlich nichts anderes vereinbart wurde, geht die Preisgarantie mit Absendung der Ware - bei Annahmeverzug des Kunden mit der Versandbereitschaft von VOGLAUER - auf den Kunden über.

4.2. Die Wahl des Versandortes und des Beförderungsweges sowie Transportmittels erfolgt, wenn nicht eine abweichende schriftliche Vereinbarung vorliegt durch VOGLAUER nach bestem Ermessen, ohne Übernahme einer Haftung für billige und schnellste Beförderung. Angegebene Lieferfristen sind stets unverbindlich, wenn nicht ausdrücklich schriftlich etwas anderes vereinbart ist.

4.3. Die vereinbarten Lieferfristen beginnen grundsätzlich mit dem Datum der Auftragsbestätigung zu laufen. Stehen VOGLAUER zu diesem Zeitpunkt (Fristbeginn) die für die Fertigung erforderlichen Unterlagen, wie insbesondere Raum/natur/maße, nicht zur Verfügung, beginnt der Lauf der Lieferfrist an dem Tag, an welchem die letzte für die Fertigung erforderliche Unterlage bei VOGLAUER eintrifft. Der Kunde ist verpflichtet, für eine prompte Übermittlung dieser Unterlagen Sorge zu tragen. Liefertermine (Lieferfristen) werden um die Zeiten der nicht von VOGLAUER zu verantwortenden Montageverzögerungen verlängert. Hat der Kunde eine Anzahlung zu erbringen, beginnt die Lieferfrist nicht vor dem Tag des Einlangens der Anzahlung zu laufen.

4.4. Gerät der Kunde - auch ohne Verschulden - mit der Abnahme des Liefergegenstandes in Verzug, steht VOGLAUER das Recht zu, die örtliche Lagergebühr zu verlangen; darüber hinaus ist VOGLAUER berechtigt, vom Liefervertrag zurückzutreten und hat der Kunden die Differenz zwischen dem vereinbarten Preis und dem zu erwartenden Erlös aus der Verwertung des Liefergegenstandes zu bezahlen. Für den Fall der vereinbarten Montage ist der Kunde verpflichtet unverzüglich nach Fertigstellung der Montage im Rahmen einer Begehung die Vertragsgegenstände abzunehmen. Für den Fall der Abnahmeverweigerung gelten die Bestimmungen über den Gläubigerverzug.

4.5. Für den Fall, dass vereinbarte Liefertermine seitens VOGLAUER um mehr als 3 Wochen überschritten werden, hat der Kunde das Recht nach Setzung einer angemessenen Nachfrist vom Vertrag zurückzutreten. Ist die Überschreitung der Lieferfrist auf betriebliche Gründe zurückzuführen, welche von VOGLAUER auch mit der Sorgfalt eines ordentlichen Kaufmannes nicht abgewendet werden können (insbesondere Streiks, Betriebsstörungen, Mangel an Rohmaterial, aber auch Fälle höherer Gewalt wie Seuchen und Epidemien, die zu Betriebsstättenschließungen („Lockdown“) führen usw.), ist der Kunde erst bei einer Überschreitung der Lieferfrist von 2 Monaten unter Setzung einer angemessenen Nachfrist zum Rücktritt berechtigt.

4.6. Zur Sicherstellung einer effizienten und rationalen Belieferung des Vertragspartners durch VOGLAUER vereinbaren die Parteien für die Anlieferung und Entladung die ausschließliche Geltung der von Zukunftsinitiative Möbellogistik (ZIMLOG) herausgegebenen Entlastendastanden in ihrer jeweils aktuellen Fassung, die im Internet unter www.doc-moebel.org/zimlog.html zum Download angeboten oder dem Vertragspartner auf Anforderung in Textform zugesichert werden.

4.7. VOGLAUER ist berechtigt, handelsübliche Über- oder Unterlieferungen vorzunehmen. In vorstehendem Umfang ist der Vertragspartner nicht berechtigt, die Annahme zu verweigern.

4.8. Eine zwischen dem Lieferanten und dem Vertragspartner im Einzelfall vereinbarte Vertragsstrafe bedarf zu ihrer Durchsetzbarkeit eines textförmlich erklärten Vorbehalts des Vertragspartners bei der Annahme der Ware.

4.9. Ein Vertragsstrafenvorbehalt ist direkt an VOGLAUER zu richten. Mitarbeiter von VOGLAUER, Fahrer oder sonstige Dritte sind zur Entgegennahme eines Vertragsstrafenvorbehalts nicht empfangsbefähigt.

5. Vertragsrücktritt

5.1. Kommt der Kunde seinen vertraglichen Pflichten nicht bzw. nicht vollumfänglich nach, ist VOGLAUER berechtigt vom Vertrag zurückzutreten. Das Recht vom Vertrag zurückzutreten kann auch hinsichtlich eines Teiles des Liefergegenstandes erklärt werden. In einem derartigen Fall ist VOGLAUER verpflichtet, den nicht vom Rücktritt betroffenen Teil des Liefergegenstandes auszuliefern und ist der Kunde verpflichtet, die Zahlung für diesen Teil zu erbringen.

5.2. Wird das Rücktrittsrecht von VOGLAUER aus Gründen ausgeübt, die der Kunde

zu vertreten hat, und zwar auch ohne dass ihn hieran ein Verschulden trifft, oder tritt der Kunde ohne dazu berechtigt zu sein vom Vertrag zurück, hat der Kunde die Vorleistungen zu vergüten, welche von VOGLAUER im Rahmen der Vertragserfüllung erbracht wurden (Materialbeschaffungen, Sonderleistungen, Arbeitsaufwendungen und dergleichen). VOGLAUER hat wahlweise das Recht die Vorleistungen mit 25 % des Auftragswertes zu pauschalieren, ohne dass ein besonderer Nachweis über einzelne Leistungen zu erbringen ist. Von VOGLAUER bereits produzierte Sonderanfertigungen sind abzüglich Montage- und Auslieferungskosten voll zu vergüten.

6. Montage

6.1. Für den Fall der vereinbarten Montage ist der Kunde verpflichtet, für eine ordnungsgemäße Zufahrt bis unmittelbar zu den einzurichtenden Räumlichkeiten zu sorgen. Soweit Transportmittel wie Kräne und Lifte vorhanden sind, sind diese VOGLAUER bzw. von VOGLAUER beauftragten Subunternehmern kostenlos zur Verfügung zu stellen.

6.2. Der Kunde haftet für die Aufbewahrung der gelieferten Fahrnisse auf der Baustelle und umfasst dies insbesondere die diebstahlsichere und trockene Lagerung der Gegenstände auf der Baustelle.

6.3. Der Kunde hat dafür zu sorgen, dass die Montage ohne Verzögerung durchgeführt werden kann; insbesondere dass die Monteure durch andere Handwerker nicht behindert werden. Weiters sind die einzurichtenden Räume im Montagebereich, falls nötig beheizt, gereinigt, genügend beleuchtet und mit Stromanschluss versehen, bereitzustellen. Die Kosten für Strom- und Wasserverbrauch gehen zu Lasten des Kunden. Teppichböden müssen vom Kunden rutschfest gemacht und ausreichend abgedeckt werden, damit Verschmutzungen bzw. Beschädigungen nicht eintreten können.

6.4. Sind im Zuge der Montage Verbindungen mit Objekten des Kunden oder Dritter (z. B. Befestigung am Mauerwerk durch Anbohren oder Einstemmen) vorzunehmen, ist der Kunde verpflichtet, vor Inangriffnahme der Arbeiten VOGLAUER auf gefahrenträchtige Stellen hinzuweisen, insbesondere ist der genaue Verlauf von Strom, Gas, Wasser und sonstigen Leitungssystemen bekannt zu geben.

6.5. VOGLAUER ist nicht verpflichtet, die Eigenschaften der Wände oder Objekte, an denen im Zuge der Montage Befestigungen vorzunehmen sind, zu untersuchen. Hingegen ist der Kunde verpflichtet, VOGLAUER über Eigenschaften der Wände oder Objekte, die eine einfache und problemlose Montage gefährden könnten, aufzuklären. Jeder Mehraufwand, der durch nicht bekannte Eigenschaften der Wände oder Objekte entsteht, ist vom Kunden zu tragen.

6.6. Mehrkosten für vom Kunden veranlasste Überstunden und Montageverzögerungen sowie nicht in der Auftragsbestätigung enthaltene Arbeiten, bzw. Arbeiten, welche sich aus mangelhaftem Bestand ergeben, werden zusätzlich gesondert verrechnet. Dies gilt auch für den Fall, dass VOGLAUER die Montage zu Pauschalbeträgen übernommen hat bzw. die Montagearbeiten als Nachlass gewährt wurden.

6.7. Die Reinigung der Räumlichkeiten nach erfolgter Montage ist vom Kunden auf eigene Kosten durchzuführen. Mangels anderslautender vertraglicher Vereinbarungen sind in den von VOGLAUER angebotenen Montagetleistungen Montage und Anschluss von Elektrogeräten aller Art sowie Beleuchtungskörpern nicht enthalten. Soweit nichts anderes vereinbart wurde, sind diese Arbeiten vom Kunden auf seine Kosten durch einen entsprechend befugten Unternehmer vornehmen zu lassen. Anfallendes Verpackungsmaterial ist vom Kunden auf seine Kosten zu entsorgen.

7. Mängelrügen

Der Kunde muss die gelieferte Ware unverzüglich, d.h. spätestens innerhalb von acht Kalendertagen, auf allfällige Mängel untersuchen. Unvollständige oder unrichtige Lieferungen sowie Beanstandungen erkennbarer Mängel sind VOGLAUER unverzüglich nach Empfang der Ware schriftlich mitzuteilen, nicht erkennbare Mängel und Fehler dagegen unverzüglich nach ihrer Entdeckung. Aus der Rüge müssen Art und Umfang des behaupteten Mangels eindeutig zu entnehmen sein. Bei nicht rechtzeitiger Mitteilung von Mängeln und Fehlern gilt die Lieferung als genehmigt und ist die Geltendmachung des Gewährleistungsanspruchs ausgeschlossen.

Der Kunde erfüllt seine Untersuchungspflicht, wenn er, ohne die Verpackung zu öffnen, die Ware durch geeignete Methoden auf äußerlich erkennbare quantitative oder qualitative Mängel prüft (nachfolgend die „geeigneten Prüfmethoden“). Geeignete Prüfmethoden sind insbesondere, aber nicht abschließend (i) die Prüfung der gelieferten Warenmenge, (ii) die Sichtprüfung der Verpackung und (iii) die Prüfung der Ware auf äußerlich erkennbare Transport- oder sonstige Schäden.

Offene Mängel hat der Vertragspartner unverzüglich, spätestens innerhalb von zwei Werktagen zu rügen. Zur Wahrung der Rügefrist genügt die rechtzeitige Absendung der Mängelrüge. Jede Mängelrüge bedarf zu ihrer Wirksamkeit der Textform.

8. Gewährleistung

VOGLAUER leistet für die gelieferte Ware Gewähr für die Dauer von einem Jahr ab Lieferdatum. Für von VOGLAUER gelieferte Elektrogeräte und Beleuchtungen beträgt die Gewährleistungsfrist sechs Monate.

Die Gewährleistungsansprüche des Kunden setzen voraus, dass er seinen gesetzlichen Untersuchungs- und Rügepflichten nachkommt: Versäumt der Kunde die ordnungsgemäße Untersuchung und/oder rechtzeitige Mängelrüge, ist die Haftung von VOGLAUER für den nicht angezeigten Mangel ausgeschlossen.

Bei begründeten und fristgerechten Mängelrügen wird VOGLAUER unter angemessener Berücksichtigung der Interessen des Kunden Gewähr durch Verbesserung, Gewährung eines Preisnachlasses oder Ersatzlieferung (Umtausch) vornehmen oder die Ware gegen Erstattung des Kaufpreises zurücknehmen. Die Wahl des jeweiligen Gewährleistungsbefehles bleibt VOGLAUER vorbehalten. Kommt VOGLAUER ihrer Gewährleistungsverpflichtung nicht in angemessener Frist nach, ist der Kunde berechtigt eine angemessene Preisreimderung vorzunehmen bzw. vom Vertrag zurückzutreten. Tätigkeiten, die VOGLAUER aufgrund ungerechtfertigter Mängelrügen entwickelt, gelten als Auftrag, dessen Leistung der Kunde zu bezahlen hat.

Von der Gewährleistung sind insbesondere ausgeschlossen:

- vom Kunden bestellte Waren;
- für Schäden, die aus Mängeln im Bestand (z.B. schadhaftes Mauerwerk, Baufuchte, Baumängel etc.) ergeben;
- die Verträglichkeit der von VOGLAUER verwendeten Materialien mit anderen Teilen und Eigenschaften des einzurichtenden Raumes, wie z.B. fremde Einrichtungsgenstände, Lichtfarben, Heizung und dergleichen;
- Verformung und Rissbildung verwendeter Massivholzer;
- die Funktion des Liefergegenstandes und die Tauglichkeit des hierbei verwendeten Materials, wenn die Konstruktion vom Kunden oder seinem Bevollmächtigten (z.B. Architekt) erstellt worden ist;
- geringfügige Abweichungen der Farböne und Oberflächen- bzw. Furnierstruktur der einzelnen Liefergegenstände;
- die im VOGLAUER Gütepass oder der VOGLAUER Herstellergarantie-Erklärung ausgeschlossenen Tatbestände.

9. Haftungsausschluss

9.1. VOGLAUER haftet für Schäden außerhalb des Anwendungsbereiches des Produkthaftungsgesetzes nur, sofern VOGLAUER Vorsatz oder grobe Fahrlässigkeit trifft. Die Haftung für leichte Fahrlässigkeit ist ebenso ausgeschlossen wie der Ersatz von Folgeschäden und Vermögensschäden, nicht erzielten Ersparnissen, entgangener Gewinn, Zinsverlusten und von Schäden aus Ansprüchen Dritter gegen den Kunden.

9.2. Innerhalb des Anwendungsbereiches des Produkthaftungsgesetzes haftet VOGLAUER für Personenschäden sowie für Sachschäden, die ein Verbraucher erleidet. VOGLAUER haftet nicht für Sachschäden, die ein Unternehmer erleidet. Weiters wird der Rückgriff des Kunden gem. § 933b ABGB ausgeschlossen. Schadenersatzansprüche verjähren jedenfalls spätestens nach drei Jahren nach Lieferung.

9.3. Die Vertragspartner verzichten weiters wechselseitig auf sämtliche Schadenersatzansprüche für alle Schäden, soweit diese durch eine Versicherung des Geschädigten gedeckt sind. Dieser Verzicht gilt nicht für vorsätzlich oder grob fahrlässig herbeigeführte Schäden oder soweit infolge eines solchen Verzichtes der Versicherer leistungsfrei würde.

9.4. Eine von VOGLAUER mitgelieferte Sperrvorrichtung und Safes stellt keine Einbruch- und Diebstahlsicherung dar, sodass diesbezügliche Schadenersatzansprüche ausgeschlossen sind. Eine allfällige Einbruch- und Diebstahlsicherung ist daher stets vom Kunden selbst auf eigene Gefahr und Kosten zu besorgen und haftet VOGLAUER nicht für die versperren Inhalte.

10. Zahlung

10.1. Rechnungen für Lieferungen von Waren werden gemäß den jeweils getroffenen Vereinbarungen bezahlt. Mangels anders lautender Vereinbarungen hat der Kunde ein Drittel des in der Auftragsbestätigung angeführten Betrages als Anzahlung prompt nach

Erteilung des Auftrages zu leisten, ein Drittel 2 Wochen vor Lieferbereitschaft und die restliche Forderung aus dem Liefervertrag unmittelbar nach Rechnungslegung ohne Abzug zu bezahlen. Sofern keine schriftliche Vereinbarung über ein Zahlungsziel zwischen den Vertragspartnern besteht, sind die Zahlungen der Rechnungsbeträge abzugsfrei unverzüglich nach Erhalt der Faktura fällig. Wechsel oder Schecks werden nur aufgrund besonderer schriftlicher Vereinbarung und stets nur zahlungshaber angenommen. Diskont- und Wechselspesen gehen zu Lasten des Kunden und sind sofort fällig. Der Kunde nimmt zur Kenntnis, dass Außendienstmitarbeiter von VOGLAUER nicht zum Inkasso von Forderungen berechtigt sind.

10.2. Für den Fall des Zahlungsverzuges werden Verzugszinsen in Höhe von 9,2 % über dem Basiszinssatz vereinbart. Eine Auffrechnung durch den Kunden ist ausgeschlossen, es sei denn mit von VOGLAUER schriftlich anerkannten oder rechtskräftig festgestellten Forderungen.

10.3. Wenn beim Kunden kein ordnungsgemäßer Geschäftsbetrieb mehr gegeben ist, gegen ihn Exekutionsmaßnahmen geführt werden, ein Scheck- oder Wechselprotest stattfindet oder Zahlungsstockung oder Zahlungs Einstellung eintritt oder von ihm ein gerichtliches oder außergerichtliches Sanierungsverfahren beantragt oder über sein Vermögen die Insolvenz beantragt, eröffnet oder ein Insolvenzverwalter mangels kosten deckenden Vermögens abgewiesen wird, ist VOGLAUER berechtigt, alle Forderungen aus der Geschäftsverbindung sofort fällig zu stellen, auch wenn Wechsel oder Schecks angenommen oder Ratenzahlung gewährt wurde. Dasselbe gilt, wenn der Kunde mit seinen Zahlungen in Verzug gerät oder andere Umstände bekannt werden, die seine Kreditwürdigkeit zweifelhaft erscheinen lassen.

10.4. Der Kunde ist nicht berechtigt Zahlungen aufgrund von behaupteten Mängeln zurückzuhalten es sei denn, die Mängel welche die Höhe der einzubehaltenden Beträge sind von VOGLAUER schriftlich anerkannt bzw. gerichtlich festgestellt. Die Abtretung von Forderungen des Kunden gegen VOGLAUER an Dritte, sowie die Übertragung von Rechten und Pflichten aus dem abgeschlossenen Vertrag ist ohne vorherige schriftliche Zustimmung von VOGLAUER unzulässig.

10.5 VOGLAUER ist berechtigt, Forderungen gegen den Vertragspartner aus Lieferungen und Leistungen im gesetzlich bestehenden Umfang an Dritte (z.B. eine Bank oder einen Factor) abzutreten. Der Vertragspartner gestattet die Weitergabe der für den Einzug der Forderungen erforderlichen Daten an den Dritten.

11. Eigentumsvorbehalt

11.1. Die gelieferte Ware bleibt bis zur vollständigen Erfüllung der Verpflichtung des Kunden, insbesondere Bezahlung des Kaufpreises samt Nebenkosten und Zinsen, Gebühren, Spesen, etc. Eigentum von VOGLAUER.

11.2. Für ein bestimmtes Bauvorhaben ausgeführte Lieferungen, die im selben Auftragszusammenhang stehen, auch wenn diese abschnittsweise bestellt, ausgeliefert und in Rechnung (Teilrechnung) gestellt worden sind, bilden einen einheitlichen Auftrag. Hierbei erlischt der Eigentumsvorbehalt an sämtlichen Waren, die zu dem jeweiligen Bauvorhaben geliefert wurden, erst dann, wenn alle Forderungen aus dem einheitlichen Auftrag beglichen sind.

11.3. Der Kunde darf die unter Eigentumsvorbehalt gelieferte Ware nur dann weiterveräußern, wenn diese als Handelsware gemeldet ist oder der Eigentumsvorbehalt durch Zahlung erloschen ist oder VOGLAUER ausdrücklich zustimmt. Wird die Ware weiterverkauft, tritt der Kunde die Forderungen aus dem Verkauf der Vorbehaltsware an VOGLAUER ab. Der Kunde ist verpflichtet die Abtretung durch Setzung der Buchvermerke in seinen Büchern kenntlich zu machen und auf Verlangen von VOGLAUER die Namen der Kaufpreisschuldner bekanntzugeben sowie die zedierten Forderungen ziffermäßig genau zu bezeichnen. Die Abtretung wird von VOGLAUER angenommen. Etwasige Gebühren bzw. Steuern im Zusammenhang mit der Abtretung trägt der Kunde und wird VOGLAUER diesbezüglich schad- und klaglos halten. VOGLAUER ist jederzeit berechtigt, die Abtretung offenzu legen und die abgetretenen Forderungen selbst einzuziehen.

11.4. Der Kunde ist verpflichtet, die Vorbehaltsware stets gegen die üblichen Risiken wie etwa Elementarereignisse in ausreichendem Umfang versichert zu halten und dies VOGLAUER auf Verlangen nachzuweisen. Der Kunde tritt hiermit seine eventuellen Versicherungsansprüche an VOGLAUER ab. Der Kunde ist weiters verpflichtet die Ware den Anweisungen von VOGLAUER und dem Stand der Technik entsprechend zu lagern. Der Kunde ist verpflichtet, die Ware während des Bestehens des Eigentumsvorbehalts pflichtig zu behandeln.

11.5. Zugriffe Dritter auf das Vorbehaltsvermögen von VOGLAUER (Pfländungen) bzw. planweise Beschreibung, sonstige gerichtliche und/oder behördliche Verfügungen) sind VOGLAUER unverzüglich mitzuteilen. Der Kunde hat VOGLAUER bei der Verfolgung der Rechte von VOGLAUER aus dem vorbehaltenen Eigentum zu unterstützen und die damit verbundenen Kosten zu tragen, soweit er die Gefährdung des Vorbehaltsvermögens von VOGLAUER verursacht hat.

11.6. Im Falle von Verbindung oder Vermischung der Vorbehaltsware mit anderen Sachen steht VOGLAUER das Miteigentum an der neuen Sache zu und zwar im Verhältnis des Wertes der Vorbehaltsware zum Wert der anderen Sache im Zeitpunkt der Verbindung bzw. Vermischung. Wird die so geschaffene neue Sache weiterveräußert, tritt der Kunde den aliquoten Kaufpreis aus der Weiterveräußerung im Sinne der oben angeführten Regelung an VOGLAUER ab.

12. Geistiges Eigentum

Marken, Darstellungen, sowie die zugehörigen Zeichnungen, Maßbilder und Beschreibungen sind geistiges Eigentum von VOGLAUER und dürfen weder vervielfältigt noch ohne schriftliche Zustimmung von VOGLAUER Dritten zugänglich gemacht werden.

13. Werbung

Es gilt als vereinbart, dass von VOGLAUER eingerichtete Objekte von VOGLAUER zu Werbezwecken (Referenzlisten, Prospekte, Presseveröffentlichung etc.) unter Nennung des Namens des Kunden sowie bildlicher Darstellungen des eingerichteten Objektes verwendet werden dürfen. Der Kunde räumt VOGLAUER in diesem Zusammenhang das Recht ein, Fotoaufnahmen von eingerichteten Objekten herzustellen.

14. Höhere Gewalt

Ereignisse höherer Gewalt, die VOGLAUER oder einen ihrer Vorlieferanten treffen, betreffen VOGLAUER, die Lieferungen für die Dauer der Behinderung und einer angemessenen Anlaufzeit auszussetzen ohne in Verzug zu geraten oder entsprechend ihren Auswirkungen ganz oder teilweise vom Vertrag zurückzutreten.

Als Ereignisse höherer Gewalt gelten, ohne jedoch darauf beschränkt zu sein: Alle Einwirkungen von Naturgewalten, wie z.B. Erdbeben, Blitzschlag, Frost, Sturm, Überschwemmungen; ferner Krieg, COVID-19 erlassenen Gesetze und Verordnungen und den daraus resultierenden Einschränkungen „Lockdown“, Beschlagnahme, Transportstörungen, Aus-, Ein- und Durchführverbote, internationale Zahlungsbeschränkungen, Rohstoff- und Energieausfall; weiters Betriebsstörungen wie z.B. Explosion, Feuer, Streiks, Sabotage und alle anderen Ereignisse, die nur unvernünftigmäßigen Kosten und wirtschaftlich nicht vertretbaren Mitteln zu verhindern wären.

15. Datenschutzrechtliche Einwilligung

Der Kunde willigt ausdrücklich ein, dass eine Erhebung, Verarbeitung und Nutzung der personenbezogenen Daten, die vom Kunden zur Verfügung gestellt wurden bzw. in Zukunft zur Verfügung gestellt werden, durch VOGLAUER für Zwecke des Marketings u.a. durch Einrichtung einer Kundendatei, erfolgen kann. Diese Einwilligung umfasst insbesondere die Übermittlung von Informationen zum Zwecke der Werbung per Fax, Brief, mail oder durch jede andere Übermittlungsmethode. Diese Einwilligung kann jederzeit mit Wirkung für die Zukunft vom Kunden widerrufen werden.

16. Schlussbestimmungen

16.1. Es gilt das österreichische Recht mit Ausnahme der Verweisungsnormen sowie mit Ausnahme des UN-Kaufrechtes. Als Gerichtsstand für alle sich mittelbar oder unmittelbar aus dem Vertrag ergebenden Streitigkeiten wird das sachlich zuständige Gericht in der Landeshauptstadt Salzburg vereinbart. Erfüllungsort für die Lieferung und die Zahlung ist der Sitz von VOGLAUER.

16.2. Sollten einzelne Bestimmungen des Vertrages oder der vorliegenden Geschäftsbedingungen ganz oder teilweise unwirksam sein oder werden, so wird hierdurch die Gültigkeit der übrigen Bestimmungen nicht berührt. Die ganz oder teilweise unwirksame Regelung gilt als durch eine Regelung ersetzt, deren wirtschaftlicher Erfolg dem der unwirksamen möglichst nahe kommt.

16.3. Sämtliche Änderungen und Ergänzungen von Verträgen zwischen VOGLAUER und dem Kunden bedürfen der Schriftform und gilt dies auch für das Abgehen vom Schriftlichkeitsgebot. Sämtliche Erklärungen seitens VOGLAUER sind lediglich dann rechtswirksam, wenn sie schriftlich und von Mitarbeitern des VOGLAUER Stammwerk, Abtenau, abgegeben werden.

Design. Natur. Handwerk.



Bekenntnis zu Natur und Qualität seit über 90 Jahren

Innovativ mit Rücksicht auf die grüne und soziale Umwelt



Umweltzeichen für 	Energie/Recycling 	Soziale Verantwortung 
<ul style="list-style-type: none"> • Rohstoff- und Energieverbrauch • geprüfte Inhaltsstoffe • Emissionen • Entsorgung/ Wiederverwertung • Verpackung • Vertrieb und Transport • Qualität, Sicherheit, Langlebigkeit • ausschließlich umwelt- und qualitätszertifizierte Lieferanten 	<ul style="list-style-type: none"> • Thermische Verwertung von 95 % der Holzabfälle • Recycling sämtlicher Wasserlacke und Beizen • Energie stammt aus erneuerbaren Energieträgern • Bewusster Verzicht auf Klimaanlage durch spezielles Nacht-Lüftungssystem 	<ul style="list-style-type: none"> • Voglauer Akademie – Ausbildung der Mitarbeiter • kostenloses Shuttle-Service für Mitarbeiter • Firmenkantine • Unterstützung von Blaulichtorganisationen



Holz Möbel für eine angenehme Raumatmosfera

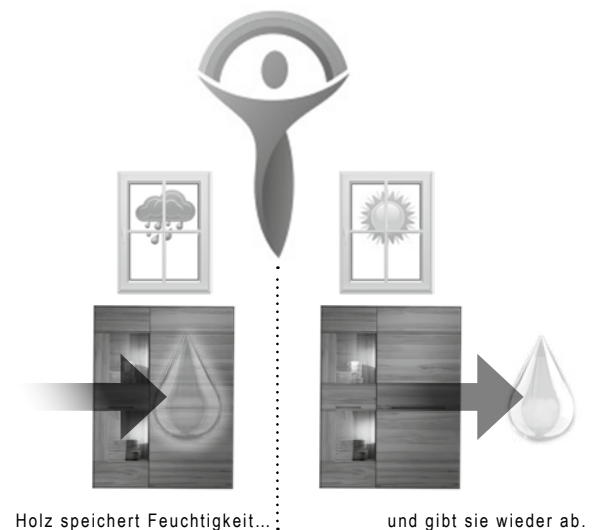



ALLEVOGLAUER MÖBELLINIEN



WOHNEN / SPEISEN



Valpin



Vmontanara



Vrock living



Vtektura living



SCHLAFEN



Valpin sleeping



Vmontanara sleeping



Vvaganto



DIELEN



Valpin



Vmontanara



Vrock coming



Vtektura coming



BAD



Valpin bad



Vmontanara bad



Vquell



Vlineos

ZERTIFIZIERT UND AUSGEZEICHNET



GERMAN
DESIGN
AWARD



VOGLAUER



www.voglauer.com