

# Möbel LETZ

*Finden und Wohlfühlen*



## Typenplan

Metro von ANREI - Esszimmer Asteiche barrique geölt

### **Wichtiger Hinweis für Sie**

Etwaige Hinweise des Herstellers in dieser Produktinformation, die sich auf die Gewährleistung beziehen, haben für Sie keinerlei Bindungswirkung und können von Ihnen ignoriert werden. Ihre gesetzlichen Gewährleistungsrechte als Verbraucher uns gegenüber, als Ihrem Verkäufer, werden dadurch in keiner Weise berührt oder eingeschränkt. Sie können sich wegen aller Mängel jederzeit an uns wenden. Darüber hinaus gehende Herstellergarantien bleiben natürlich unberührt. Dieser Artikel wird hergestellt von Anrei - Reisinger Gesellschaft m.b.H., Markt 80, 4363 Pabneukirchen, Österreich, [anrei@anrei.at](mailto:anrei@anrei.at)

Möbel Letz GmbH  
Am Gewerbepark 11  
06895 Zahna-Elster

Tel.: 035383 - 6018 50

Fax.: 035383 - 6018 17

# METRO



PURES DESIGN. REINER GENUSS.  
Echte Inspiration.

# Tisch Mikado

## Plattenstärke 4 cm

aus dem Modell: METRO

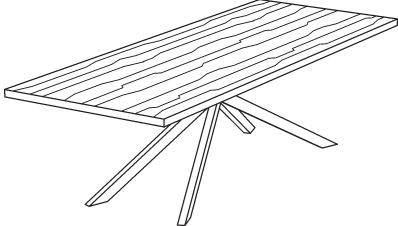
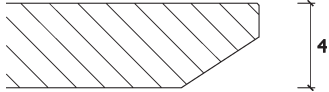
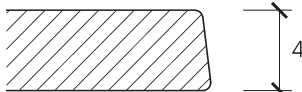
| Darstellung<br>Maße in cm   |      |        | Beschreibung   | Kernbuche<br>Kernesche  | Asteiche<br>gebürstet   | Astnuss |
|---|------|--------|--|---|---|---------|
|  |      |        | <p><b>Tisch Mikado</b><br/>Tischplatte massiv, Plattenstärke 4 cm<br/>Holzrichtung längs<br/>mit 4 gekreuzten Füßen, Holz (=Standard) oder schwarz matt lackiert</p> <p>Tischlängen bis 190 cm: Gestelllänge ca. 142 cm<br/>Tischlängen ab 200 cm: Gestelllänge ca. 174 cm</p> |  |  |         |
|   |      |        |  |   |   |         |
| Länge   | Höhe | Breite | Bestellnummer  |   |   |         |
| 160   | 76   | 90     | 361/21 70 63   |   |   |         |
| 170   | 76   | 90     | 21 70 63   |   |   |         |
| 180   | 76   | 90     | 21 70 63   |   |   |         |
| 190   | 76   | 90     | 21 70 63   |   |   |         |
| 200   | 76   | 90     | 21 70 63   |   |   |         |
| 210   | 76   | 90     | 21 70 63   |   |   |         |
| 220   | 76   | 90     | 21 70 63   |   |   |         |
| 230   | 76   | 90     | 21 70 63   |   |   |         |
| 240   | 76   | 90     | 21 70 63   |   |   |         |
| 160   | 76   | 100    | 361/21 70 63   |   |   |         |
| 170   | 76   | 100    | 21 70 63   |   |   |         |
| 180   | 76   | 100    | 21 70 63   |   |   |         |
| 190   | 76   | 100    | 21 70 63   |   |   |         |
| 200   | 76   | 100    | 21 70 63   |   |   |         |
| 210   | 76   | 100    | 21 70 63   |   |   |         |
| 220   | 76   | 100    | 21 70 63   |   |   |         |
| 230   | 76   | 100    | 21 70 63   |   |   |         |
| 240   | 76   | 100    | 21 70 63   |   |   |         |
| Fußgestell in schwarz matt lackiert   |      |        |  |   |   |         |

### Tischplattenvarianten

Bitte bei Bestellung angeben!

|   |    |  |  |
|---|----|--|--|
| Platte in Wildkernbuche (nur bei Holzart Kernbuche möglich) | 15 |  |  |
| Platte in Balkeneiche (nur bei Holzart Asteiche möglich)    | 15 |  |  |

#### Bitte beachten Sie:

Die Sortierung der Holzarten Wildkernbuche und Balkeneiche ist sehr rustikal gehalten. Unverfüllte Holzrisse und Äste sind gewollt und stellen keinen Reklamationsgrund dar.

**Tisch ist nur in den angeführten Größen erhältlich!**

# Tisch mit Trapezgestell

## Plattenstärke 4 cm

aus dem Modell: METRO

| Darstellung<br>Maße in cm   | Beschreibung  | Kernbuche<br>Kernesche | Asteiche<br>gebürstet   | Astnuss |
|---|---|------------------------|---|---------|
|  | <p><b>Tisch mit Trapezgestell ohne Funktion</b><br/>Fußgestell <b>Massivholz</b>, Stärke 4 cm<br/>Tischplatte massiv, Plattenstärke 4 cm<br/>Holzrichtung längs</p> |                        |   |         |
|   |   |                        |  |         |

| Länge | Höhe | Breite | Bestellnummer |  |  |  |
|-------|------|--------|---------------|--|--|--|
| 130   | 76   | 90     | 361/21 04 13  |  |  |  |
| 140   | 76   | 90     | 21 04 13      |  |  |  |
| 150   | 76   | 90     | 21 04 13      |  |  |  |
| 160   | 76   | 90     | 21 04 13      |  |  |  |
| 170   | 76   | 90     | 21 04 13      |  |  |  |
| 180   | 76   | 90     | 21 04 13      |  |  |  |
| 190   | 76   | 90     | 21 04 13      |  |  |  |
| 200   | 76   | 90     | 21 04 13      |  |  |  |
| 130   | 76   | 100    | 21 04 13      |  |  |  |
| 140   | 76   | 100    | 21 04 13      |  |  |  |
| 150   | 76   | 100    | 21 04 13      |  |  |  |
| 160   | 76   | 100    | 21 04 13      |  |  |  |
| 170   | 76   | 100    | 21 04 13      |  |  |  |
| 180   | 76   | 100    | 21 04 13      |  |  |  |
| 190   | 76   | 100    | 21 04 13      |  |  |  |
| 200   | 76   | 100    | 21 04 13      |  |  |  |

### Gestell in Beton

Ausführung bitte bei Bestellung angeben!

|           |    |  |  |
|-----------|----|--|--|
| pro Tisch | 89 |  |  |
|-----------|----|--|--|

### Tischplattenvarianten

Bitte bei Bestellung angeben!

|   |    |  |  |
|---|----|--|--|
| Platte in Wildkernbuche (nur bei Holzart Kernbuche möglich) | 15 |  |  |
| Platte in Balkeneiche (nur bei Holzart Asteiche möglich)    | 15 |  |  |

#### Bitte beachten Sie:

Die Sortierung der Holzarten Wildkernbuche und Balkeneiche ist sehr rustikal gehalten. Unverfüllte Holzrisse und Äste sind gewollt und stellen keinen Reklamationsgrund dar.

# Ausziehtisch mit Ansteckplatte

## Plattenstärke 4 cm

aus dem Modell: METRO

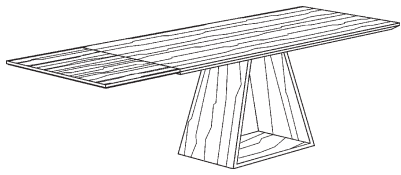
| Darstellung<br>Maße in cm   | Beschreibung  | Kernbuche<br>Kernesche | Asteiche<br>gebürstet | Astnuss |
|---|---|------------------------|-----------------------|---------|
|  | <p><b>Ausziehtisch mit Trapezgestell und Ansteckplatte</b><br/>                     Fußgestell <b>Massivholz</b>, Stärke 4 cm<br/>                     Tischplatte massiv, Plattenstärke 4 cm<br/>                     Holzrichtung längs</p> <p>auf einer Seite mit Ansteckplatte, Plattenstärke 2 cm<br/>                     (Ansteckplatte unter dem Tisch verstaut)<br/>                     Holzmaserung nicht durchlaufend</p> |                        |                       |         |
|   |   |                        |                       |         |

| Länge | Höhe | Breite | Auszuglänge | Bestellnummer |  |  |  |
|-------|------|--------|-------------|---------------|--|--|--|
| 130   | 76   | 90     | 55 cm       | 361/22 16 13  |  |  |  |
| 140   | 76   | 90     | 55 cm       | 22 16 13      |  |  |  |
| 150   | 76   | 90     | 55 cm       | 22 16 13      |  |  |  |
| 160   | 76   | 90     | 55 cm       | 22 16 13      |  |  |  |
| 170   | 76   | 90     | 55 cm       | 22 16 13      |  |  |  |
| 180   | 76   | 90     | 55 cm       | 22 16 13      |  |  |  |
| 190   | 76   | 90     | 55 cm       | 22 16 13      |  |  |  |
| 200   | 76   | 90     | 55 cm       | 22 16 13      |  |  |  |
| 130   | 76   | 100    | 55 cm       | 22 16 13      |  |  |  |
| 140   | 76   | 100    | 55 cm       | 22 16 13      |  |  |  |
| 150   | 76   | 100    | 55 cm       | 22 16 13      |  |  |  |
| 160   | 76   | 100    | 55 cm       | 22 16 13      |  |  |  |
| 170   | 76   | 100    | 55 cm       | 22 16 13      |  |  |  |
| 180   | 76   | 100    | 55 cm       | 22 16 13      |  |  |  |
| 190   | 76   | 100    | 55 cm       | 22 16 13      |  |  |  |
| 200   | 76   | 100    | 55 cm       | 22 16 13      |  |  |  |

### Gestell in Beton

Ausführung bitte bei Bestellung angeben!

|           |    |  |  |
|-----------|----|--|--|
| pro Tisch | 89 |  |  |
|-----------|----|--|--|

### Tischplattenvarianten

Bitte bei Bestellung angeben!

|   |    |  |  |
|---|----|--|--|
| Platte in Wildkernbuche (nur bei Holzart Kernbuche möglich) | 15 |  |  |
| Platte in Balkeneiche (nur bei Holzart Asteiche möglich)    | 15 |  |  |

#### Bitte beachten Sie:

Die Sortierung der Holzarten Wildkernbuche und Balkeneiche ist sehr rustikal gehalten. Unverfüllte Holzrisse und Äste sind gewollt und stellen keinen Reklamationsgrund dar.

# Ausziehtisch S1 mit Stirnauszug

## Plattenstärke 4 cm

aus dem Modell: METRO

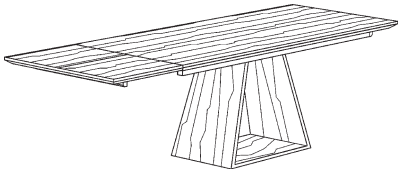
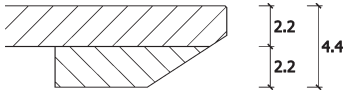
| Darstellung<br>Maße in cm   | Beschreibung   | Kernbuche<br>Kernesche | Asteiche<br>gebürstet | Astnuss |
|---|--|------------------------|-----------------------|---------|
|  | <p><b>Ausziehtisch S1 mit Trapezgestell und Stirnauszug</b><br/>           Fußgestell <b>Massivholz</b>, Stärke 4 cm<br/>           Tischplatte massiv<br/>           Plattenstärke 2,2 cm aufgedoppelt auf 4,4 cm<br/>           Holzrichtung längs</p> <p>auf einer Seite mit Stirnauszug, Plattenstärke 2 cm<br/>           Holzmaserung nicht durchlaufend</p> |                        |                       |         |
|   |   |                        |                       |         |

| Länge | Höhe | Breite | Auszuglänge | Bestellnummer |  |  |  |
|-------|------|--------|-------------|---------------|--|--|--|
| 130   | 76   | 90     | 55 cm       | 361/22 14 13  |  |  |  |
| 140   | 76   | 90     | 55 cm       | 22 14 13      |  |  |  |
| 150   | 76   | 90     | 55 cm       | 22 14 13      |  |  |  |
| 160   | 76   | 90     | 55 cm       | 22 14 13      |  |  |  |
| 170   | 76   | 90     | 55 cm       | 22 14 13      |  |  |  |
| 180   | 76   | 90     | 55 cm       | 22 14 13      |  |  |  |
| 190   | 76   | 90     | 55 cm       | 22 14 13      |  |  |  |
| 200   | 76   | 90     | 55 cm       | 22 14 13      |  |  |  |
| 130   | 76   | 100    | 55 cm       | 22 14 13      |  |  |  |
| 140   | 76   | 100    | 55 cm       | 22 14 13      |  |  |  |
| 150   | 76   | 100    | 55 cm       | 22 14 13      |  |  |  |
| 160   | 76   | 100    | 55 cm       | 22 14 13      |  |  |  |
| 170   | 76   | 100    | 55 cm       | 22 14 13      |  |  |  |
| 180   | 76   | 100    | 55 cm       | 22 14 13      |  |  |  |
| 190   | 76   | 100    | 55 cm       | 22 14 13      |  |  |  |
| 200   | 76   | 100    | 55 cm       | 22 14 13      |  |  |  |

### Gestell in Beton

Ausführung bitte bei Bestellung angeben!

|           |    |  |  |
|-----------|----|--|--|
| pro Tisch | 89 |  |  |
|-----------|----|--|--|

### Tischplattenvarianten

Bitte bei Bestellung angeben!

|   |    |  |  |
|---|----|--|--|
| Platte in Wildkernbuche (nur bei Holzart Kernbuche möglich) | 15 |  |  |
| Platte in Balkeneiche (nur bei Holzart Asteiche möglich)    | 15 |  |  |

**Bitte beachten Sie:** Die Sortierung der Holzarten Wildkernbuche und Balkeneiche ist sehr rustikal gehalten. Unverfüllte Holzrisse und Äste sind gewollt und stellen keinen Reklamationsgrund dar.

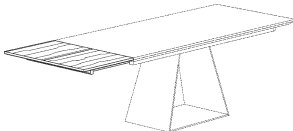
|   |   |               |  |
|---|---|---------------|--|
|  | <p><b>zweiter Stirnauszug</b><br/>           Massivholzplatte, Länge 55 cm, Holzrichtung längs<br/> <b>ab einer Tischlänge von 160 cm möglich</b></p> |               |  |
|   | Auszuglänge   | Bestellnummer |  |
| Stirnauszug   | 55 cm   | 22 24 13      |  |

# Tisch mit Trapezgestell

## Plattenstärke 4 cm

aus dem Modell: METRO

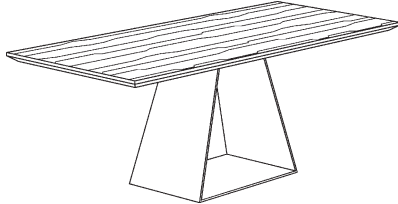
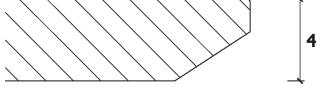
| Darstellung<br>Maße in cm   |      |        | Beschreibung   | Kernbuche<br>Kernesche   | Asteiche<br>gebürstet | Astnuss |
|---|------|--------|--|--|-----------------------|---------|
|  |      |        | <b>Tisch mit Trapezgestell ohne Funktion</b><br>Fußgestell <b>Metall</b> Schwarzblech, Stärke 1 cm<br>Tischplatte massiv, Plattenstärke 4 cm<br>Holzrichtung längs |  <p>Profil 77</p> |                       |         |
|   |      |        |  |  |                       |         |
| Länge   | Höhe | Breite | Bestellnummer  |  |                       |         |
| 130   | 76   | 90     | 361/21 04 23   |  |                       |         |
| 140   | 76   | 90     | 21 04 23   |  |                       |         |
| 150   | 76   | 90     | 21 04 23   |  |                       |         |
| 160   | 76   | 90     | 21 04 23   |  |                       |         |
| 170   | 76   | 90     | 21 04 23   |  |                       |         |
| 180   | 76   | 90     | 21 04 23   |  |                       |         |
| 190   | 76   | 90     | 21 04 23   |  |                       |         |
| 200   | 76   | 90     | 21 04 23   |  |                       |         |
| 130   | 76   | 100    | 21 04 23   |  |                       |         |
| 140   | 76   | 100    | 21 04 23   |  |                       |         |
| 150   | 76   | 100    | 21 04 23   |  |                       |         |
| 160   | 76   | 100    | 21 04 23   |  |                       |         |
| 170   | 76   | 100    | 21 04 23   |  |                       |         |
| 180   | 76   | 100    | 21 04 23   |  |                       |         |
| 190   | 76   | 100    | 21 04 23   |  |                       |         |
| 200   | 76   | 100    | 21 04 23   |  |                       |         |
| <b>Gestell in champagnerfärbig</b>  |      |        |  |  |                       |         |
| Ausführung bitte bei Bestellung angeben!  |      |        |  |  |                       |         |
| pro Tisch   |      |        | 82   |  |                       |         |

### Tischplattenvarianten

Bitte bei Bestellung angeben!

|   |    |  |  |  |
|---|----|--|--|--|
| Platte in Wildkernbuche (nur bei Holzart Kernbuche möglich) | 15 |  |  |  |
| Platte in Balkeneiche (nur bei Holzart Asteiche möglich)    | 15 |  |  |  |

#### Bitte beachten Sie:

Die Sortierung der Holzarten Wildkernbuche und Balkeneiche ist sehr rustikal gehalten. Unverfüllte Holzrisse und Äste sind gewollt und stellen keinen Reklamationsgrund dar.

# Ausziehtisch mit Ansteckplatte

## Plattenstärke 4 cm

aus dem Modell: METRO

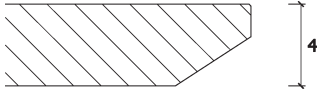
| Darstellung<br>Maße in cm   | Beschreibung   | Kernbuche<br>Kernesche | Asteiche<br>gebürstet   | Astnuss |
|---|--|------------------------|---|---------|
|  | <p><b>Ausziehtisch mit Trapezgestell und Ansteckplatte</b><br/>           Fußgestell <b>Metall</b> Schwarzblech, Stärke 1 cm<br/>           Tischplatte massiv, Plattenstärke 4 cm<br/>           Holzrichtung längs</p> <p>auf einer Seite mit Ansteckplatte, Plattenstärke 2 cm<br/>           (Ansteckplatte unter dem Tisch verstaub)<br/>           Holzmaserung nicht durchlaufend</p> |                        |   |         |
|   |  |                        |  |         |

| Länge | Höhe | Breite | Auszuglänge | Bestellnummer |  |  |  |
|-------|------|--------|-------------|---------------|--|--|--|
| 130   | 76   | 90     | 55 cm       | 361/22 16 23  |  |  |  |
| 140   | 76   | 90     | 55 cm       | 22 16 23      |  |  |  |
| 150   | 76   | 90     | 55 cm       | 22 16 23      |  |  |  |
| 160   | 76   | 90     | 55 cm       | 22 16 23      |  |  |  |
| 170   | 76   | 90     | 55 cm       | 22 16 23      |  |  |  |
| 180   | 76   | 90     | 55 cm       | 22 16 23      |  |  |  |
| 190   | 76   | 90     | 55 cm       | 22 16 23      |  |  |  |
| 200   | 76   | 90     | 55 cm       | 22 16 23      |  |  |  |
| 130   | 76   | 100    | 55 cm       | 22 16 23      |  |  |  |
| 140   | 76   | 100    | 55 cm       | 22 16 23      |  |  |  |
| 150   | 76   | 100    | 55 cm       | 22 16 23      |  |  |  |
| 160   | 76   | 100    | 55 cm       | 22 16 23      |  |  |  |
| 170   | 76   | 100    | 55 cm       | 22 16 23      |  |  |  |
| 180   | 76   | 100    | 55 cm       | 22 16 23      |  |  |  |
| 190   | 76   | 100    | 55 cm       | 22 16 23      |  |  |  |
| 200   | 76   | 100    | 55 cm       | 22 16 23      |  |  |  |

### Gestell in champagnerfärbig

Ausführung bitte bei Bestellung angeben!

|           |    |  |  |
|-----------|----|--|--|
| pro Tisch | 82 |  |  |
|-----------|----|--|--|

### Tischplattenvarianten

Bitte bei Bestellung angeben!

|   |    |  |  |
|---|----|--|--|
| Platte in Wildkernbuche (nur bei Holzart Kernbuche möglich) | 15 |  |  |
| Platte in Balkeneiche (nur bei Holzart Asteiche möglich)    | 15 |  |  |

#### Bitte beachten Sie:

Die Sortierung der Holzarten Wildkernbuche und Balkeneiche ist sehr rustikal gehalten. Unverfüllte Holzrisse und Äste sind gewollt und stellen keinen Reklamationsgrund dar.



# Ausziehtisch S1 mit Stirnauszug

## Plattenstärke 4 cm

aus dem Modell: METRO

| Darstellung<br>Maße in cm   | Beschreibung   | Kernbuche<br>Kernesche | Asteiche<br>gebürstet | Astnuss |
|---|--|------------------------|-----------------------|---------|
|  | <p><b>Ausziehtisch S1 mit Trapezgestell und Stirnauszug</b><br/>Fußgestell <b>Metall</b> Schwarzblech, Stärke 1 cm<br/>Tischplatte massiv<br/>Plattenstärke 2,2 cm aufgedoppelt auf 4,4 cm<br/>Holzrichtung längs</p> <p>auf einer Seite mit Stirnauszug, Plattenstärke 2 cm<br/>Holzmaserung nicht durchlaufend</p> |                        |                       |         |
|   |  |                        |                       |         |

| Länge | Höhe | Breite | Auszuglänge | Bestellnummer |  |  |  |
|-------|------|--------|-------------|---------------|--|--|--|
| 130   | 76   | 90     | 55 cm       | 361/22 14 23  |  |  |  |
| 140   | 76   | 90     | 55 cm       | 22 14 23      |  |  |  |
| 150   | 76   | 90     | 55 cm       | 22 14 23      |  |  |  |
| 160   | 76   | 90     | 55 cm       | 22 14 23      |  |  |  |
| 170   | 76   | 90     | 55 cm       | 22 14 23      |  |  |  |
| 180   | 76   | 90     | 55 cm       | 22 14 23      |  |  |  |
| 190   | 76   | 90     | 55 cm       | 22 14 23      |  |  |  |
| 200   | 76   | 90     | 55 cm       | 22 14 23      |  |  |  |
| 130   | 76   | 100    | 55 cm       | 22 14 23      |  |  |  |
| 140   | 76   | 100    | 55 cm       | 22 14 23      |  |  |  |
| 150   | 76   | 100    | 55 cm       | 22 14 23      |  |  |  |
| 160   | 76   | 100    | 55 cm       | 22 14 23      |  |  |  |
| 170   | 76   | 100    | 55 cm       | 22 14 23      |  |  |  |
| 180   | 76   | 100    | 55 cm       | 22 14 23      |  |  |  |
| 190   | 76   | 100    | 55 cm       | 22 14 23      |  |  |  |
| 200   | 76   | 100    | 55 cm       | 22 14 23      |  |  |  |

### Gestell in champagnerfärbig

Ausführung bitte bei Bestellung angeben!

|           |    |  |  |
|-----------|----|--|--|
| pro Tisch | 82 |  |  |
|-----------|----|--|--|

### Tischplattenvarianten

Bitte bei Bestellung angeben!

|   |    |  |  |
|---|----|--|--|
| Platte in Wildkernbuche (nur bei Holzart Kernbuche möglich) | 15 |  |  |
| Platte in Balkeneiche (nur bei Holzart Asteiche möglich)    | 15 |  |  |

#### Bitte beachten Sie:



Die Sortierung der Holzarten Wildkernbuche und Balkeneiche ist sehr rustikal gehalten. Unverfüllte Holzrisse und Äste sind gewollt und stellen keinen Reklamationsgrund dar.

|   |   |               |  |
|---|---|---------------|--|
|  | <p><b>zweiter Stirnauszug</b><br/>Massivholzplatte, Länge 55 cm, Holzrichtung längs<br/><b>ab einer Tischlänge von 160 cm möglich</b></p> |               |  |
|   | Auszuglänge   | Bestellnummer |  |
| Stirnauszug   | 55 cm   | 22 24 23      |  |

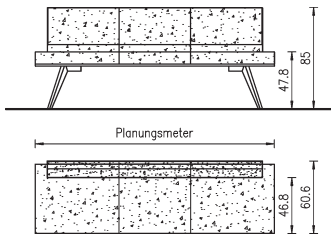
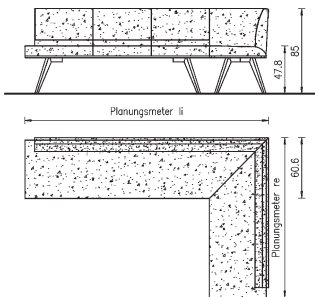

# METRO Bänke

| Darstellung<br>Maße in cm  |                   |                    | Beschreibung  | Kernbuche<br>Kernesche | Asteiche<br>gebürstet | Astnuss |
|--|-------------------|--------------------|---|------------------------|-----------------------|---------|
|   |                   |                    | <b>Bankteil</b><br><b>Sitz und Lehne gepolstert</b><br>Fußgestell in Holz (Standard) oder Schwarz matt lackiert möglich<br><br>Stoffbedarf <b>Sitz</b> 1,3 lfm x 90 cm je lfm Bank<br>Stoffbedarf <b>Lehne</b> 1,3 lfm x 110 cm je lfm Bank<br>Mindestberechnung = 1 lfm<br><br>ab Länge 210 cm 1 Mittelfuß<br>max. Schenkellänge in einem Stück 300 cm |                        |                       |         |
| <b>Breite: lfm</b>   | <b>Höhe: 85,0</b> | <b>Tiefe: 60,6</b> | <b>Bestellnummer</b>  |                        |                       |         |
| Sitz und Lehne gepolstert Stoff I / Kundenstoff                                    |                   |                    | 31 01 31  |                        |                       |         |
| Sitz und Lehne gepolstert Stoff II / Lederlook                                     |                   |                    | 31 01 31  |                        |                       |         |
| Sitz und Lehne gepolstert Leder  |                   |                    | 31 01 31  |                        |                       |         |
| Fußgestell in Schwarz matt lackiert  |                   |                    |   |                        |                       |         |
|  |                   |                    | <b>Eckbank</b><br><b>Sitz und Lehne gepolstert</b><br>Fußgestell in Holz (Standard) oder Schwarz matt lackiert möglich<br><br>Stoffbedarf <b>Sitz</b> 1,3 lfm x 90 cm je lfm Bank<br>Stoffbedarf <b>Lehne</b> 1,3 lfm x 110 cm je lfm Bank<br>Mindestberechnung = 1 lfm<br><br>ab Länge 241 cm 1 Mittelfuß<br>max. Schenkellänge in einem Stück 290 cm  |                        |                       |         |
| <b>Breite: lfm</b>   | <b>Höhe: 85,0</b> | <b>Tiefe: 60,6</b> | <b>Bestellnummer</b>  |                        |                       |         |
| Sitz und Lehne gepolstert Stoff I / Kundenstoff                                    |                   |                    | 31 02 31  |                        |                       |         |
| Sitz und Lehne gepolstert Stoff II / Lederlook                                     |                   |                    | 31 02 31  |                        |                       |         |
| Sitz und Lehne gepolstert Leder  |                   |                    | 31 02 31  |                        |                       |         |
| Fußgestell in Schwarz matt lackiert  |                   |                    |   |                        |                       |         |

# STÜHLE

| Darstellung<br>Maße in cm   |                 |                  | Beschreibung  |                                |                 |                |
|---|-----------------|------------------|---|--------------------------------|-----------------|----------------|
|    |                 |                  | <p><b>Stuhl 640</b><br/>Sitz und Lehne gepolstert<br/>Stoffbedarf Sitz: 1,2 lfm (Breite 140 cm f. 2 Stühle)<br/>Stoffbedarf Lehne: 0,7 lfm (Breite 140 cm f. 2 Stühle)<br/>Sitzhöhe: 49,0 cm</p> <p>aus dem Modell METRO</p>  |                                |                 |                |
|   |                 |                  |   | <b>Kernbuche<br/>Kernesche</b> | <b>Asteiche</b> | <b>Astnuss</b> |
| <b>Breite: 54</b>   | <b>Höhe: 83</b> | <b>Tiefe: 55</b> | <b>Bestellnummer</b>  |                                |                 |                |
| Sitz gepolstert Stoff I / Kundenstoff   |                 |                  | 111/86 64 01  |                                |                 |                |
| Sitz gepolstert Stoff II / Lederlook  |                 |                  | 111/86 64 01  |                                |                 |                |
| Sitz gepolstert Leder   |                 |                  | 111/86 64 01  |                                |                 |                |
|   |                 |                  | <p><b>Stuhl 641</b><br/>Sitz gepolstert<br/>Lehne massiv<br/>Stoffbedarf: 1,2 lfm (Breite 140 cm f. 2 Stühle)<br/>Sitzhöhe: 49,0 cm</p> <p>aus dem Modell METRO</p>   |                                |                 |                |
|   |                 |                  |   | <b>Kernbuche<br/>Kernesche</b> | <b>Asteiche</b> | <b>Astnuss</b> |
| <b>Breite: 54</b>   | <b>Höhe: 83</b> | <b>Tiefe: 55</b> | <b>Bestellnummer</b>  |                                |                 |                |
| Sitz gepolstert Stoff I / Kundenstoff   |                 |                  | 111/86 64 11  |                                |                 |                |
| Sitz gepolstert Stoff II / Lederlook  |                 |                  | 111/86 64 11  |                                |                 |                |
| Sitz gepolstert Leder   |                 |                  | 111/86 64 11  |                                |                 |                |
|  |                 |                  | <p><b>Stuhl 645</b><br/>Sitz und Lehne nur mit gleichem Bezug möglich.<br/>Stoffbedarf: 1,4 lfm/Stuhl (Breite 140 cm)<br/>Sitzhöhe: 48,0 cm</p> <p>aus dem Modell METRO</p> <p><b>Dieser Stuhl ist aus technischen Gründen nicht mit Lederlook, M (Magic)- und N (Microfaser)- Stoffen möglich!</b></p> |                                |                 |                |
|   |                 |                  |   | <b>Kernbuche<br/>Kernesche</b> | <b>Asteiche</b> | <b>Astnuss</b> |
| <b>Breite: 47</b>   | <b>Höhe: 92</b> | <b>Tiefe: 55</b> | <b>Bestellnummer</b>  |                                |                 |                |
| Sitz gepolstert Stoff I / Kundenstoff   |                 |                  | 111/86 64 51  |                                |                 |                |
| Sitz gepolstert Stoff II  |                 |                  | 111/86 64 51  |                                |                 |                |
| Sitz gepolstert Leder   |                 |                  | 111/86 64 51  |                                |                 |                |

# STÜHLE

| Darstellung<br>Maße in cm   |                 |                  | Beschreibung   |                                |                 |
|---|-----------------|------------------|--|--------------------------------|-----------------|
|    |                 |                  | <b>Stuhl 650</b><br>Fußgestell aus Holz<br>Sitz und Lehne gepolstert<br>Stoffbedarf Sitz: 1,0 lfm (Breite 140 cm f. 2 Stühle)<br>Stoffbedarf Lehne: 1,0 lfm (Breite 140 cm f. 1 Stuhl)<br>Sitzhöhe: 48,0 cm<br><br>aus dem Modell METRO  |                                |                 |
|   |                 |                  |  | <b>Kernbuche<br/>Kernesche</b> | <b>Asteiche</b> |
| <b>Breite: 47</b>   | <b>Höhe: 91</b> | <b>Tiefe: 58</b> | <b>Bestellnummer</b>   |                                |                 |
| Sitz gepolstert Stoff I / Kundenstoff   |                 |                  | 111/86 65 01   |                                |                 |
| Sitz gepolstert Stoff II / Lederlook  |                 |                  | 111/86 65 01   |                                |                 |
| Sitz gepolstert Leder   |                 |                  | 111/86 65 01   |                                |                 |
|   |                 |                  | <b>Armlehnstuhl 650 PA</b><br>Fußgestell aus Holz<br>Sitz und Lehne gepolstert<br>Stoffbedarf Sitz + Armlehnen: 1,0 lfm (Breite 140 cm f. 1 Stuhl)<br>Stoffbedarf Lehne: 1,0 lfm (Breite 140 cm f. 1 Stuhl)<br>Sitzhöhe: 48,0 cm<br>Höhe Armlehnenoberkante: 67,0 cm<br><br>aus dem Modell METRO |                                |                 |
|   |                 |                  |  | <b>Kernbuche<br/>Kernesche</b> | <b>Asteiche</b> |
| <b>Breite: 63</b>   | <b>Höhe: 91</b> | <b>Tiefe: 58</b> | <b>Bestellnummer</b>   |                                |                 |
| Sitz gepolstert Stoff I / Kundenstoff   |                 |                  | 111/87 65 01   |                                |                 |
| Sitz gepolstert Stoff II / Lederlook  |                 |                  | 111/87 65 01   |                                |                 |
| Sitz gepolstert Leder   |                 |                  | 111/87 65 01   |                                |                 |
|  |                 |                  | <b>Stuhl 651</b><br>Kufengestell aus Rundrohr schwarz matt<br>Sitz und Lehne gepolstert<br>Stoffbedarf Sitz: 1,0 lfm (Breite 140 cm f. 2 Stühle)<br>Stoffbedarf Lehne: 1,0 lfm (Breite 140 cm f. 1 Stuhl)<br>Sitzhöhe: 48,0 cm<br><br>aus dem Modell METRO                                       |                                |                 |
|   |                 |                  |  | <b>Kernbuche<br/>Kernesche</b> | <b>Asteiche</b> |
| <b>Breite: 47</b>   | <b>Höhe: 91</b> | <b>Tiefe: 58</b> | <b>Bestellnummer</b>   |                                |                 |
| Sitz gepolstert Stoff I / Kundenstoff   |                 |                  | 111/86 65 14   |                                |                 |
| Sitz gepolstert Stoff II / Lederlook  |                 |                  | 111/86 65 14   |                                |                 |
| Sitz gepolstert Leder   |                 |                  | 111/86 65 14   |                                |                 |
| Gestell in champagnerfärbig beschichtet   |                 |                  | 111/86 65 10   |                                |                 |

# STÜHLE

| Darstellung<br>Maße in cm   |                 |                  | Beschreibung   |  |
|---|-----------------|------------------|--|--|
|  |                 |                  | <p><b>Armlehnstuhl 651 PA</b><br/>                     Kufengestell aus Rundrohr schwarz matt<br/>                     Sitz und Lehne gepolstert<br/>                     Stoffbedarf Sitz + Armlehnen: 1,0 lfm (Breite 140 cm f. 1 Stuhl)<br/>                     Stoffbedarf Lehne: 1,0 lfm (Breite 140 cm f. 1 Stuhl)<br/>                     Sitzhöhe: 48,0 cm<br/>                     Höhe Armlehnenoberkante: 67,0 cm</p> <p>aus dem Modell METRO</p> |  |
| <b>Breite: 63</b>   | <b>Höhe: 91</b> | <b>Tiefe: 58</b> | <b>Bestellnummer</b>   |  |
| Sitz gepolstert Stoff I / Kundenstoff   |                 |                  | 111/87 65 14   |  |
| Sitz gepolstert Stoff II / Lederlook  |                 |                  | 111/87 65 14   |  |
| Sitz gepolstert Leder   |                 |                  | 111/87 65 14   |  |
| Gestell in champagnerfärbig beschichtet   |                 |                  | 111/87 65 10   |  |

# PURO



PURES DESIGN. REINER GENUSS.  
Exklusive Wohnkultur für alle Sinne.

# Produktbeschreibung PURO Korpusmöbel

## Massivholzprogramm

**Holzarten:** Kernbuche, Kernesche, Asteiche gebürstet, Astnuss (amerikanische)

### Produktbeschreibung:

Die Lieferung der Möbel erfolgt in zusammengebautem Zustand.

**ACHTUNG** – Möbelteile, bei denen Kippgefahr besteht, sind grundsätzlich an der Wand zu befestigen.

- Front/Korpus:

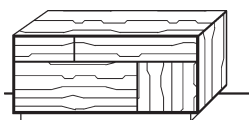

**Korpus und Front in HOLZ** (= Standard)  
Boden, Platte, Seite und Fronten in Massivholz

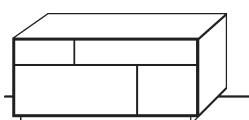

**Korpus und/oder Front in MDF deckend lackiert**  
Boden, Platte, Seite und/oder Fronten in MDF deckend lackiert  
Achtung: Korpus auf Gehrung verleimt!  
Farben lt. Kollektion

### Mögliche Farben für Oberflächen :

- reinweiß
- steingrau
- schwarzgrau
- schoko
- lichtgrau
- violettgrau
- blaugrau

- Sockel: Standardausführung Sockel Höhe 5 cm

Alle Sideboards (Höhe 54,6 cm bis Höhe 70,6 cm) bis Tiefe 46,0 cm auch als Hängeelemente ohne Mehrpreis möglich.

**Übertiefen bei Hängeelementen aus Sicherheitsgründen nicht möglich!**



Abb. Sideboard 434  
mit Sockel



Abb. Sideboard 434  
als Hängeelement

**Breiten-/Höhen-/Tiefenkürzungen ohne Mehrpreis möglich.**

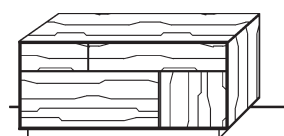
- Glas: Parsolglas braun
- Innenrückwände: bei Holzfront: Sperrholzplatte creme lackiert  
bei Glasfronten: Sperrholzplatte in der jew. Holzart furniert  
Auf Wunsch, ohne Mehrpreis, in den Farben lt. Kollektion lackiert.
- Innenfächer: bei Elementen mit Holzfront: Fächer in Holz  
bei Elementen mit Glas: das untere sichtbare Fach ist aus Parsolglas braun  
bei offenen Elementen: Fächer in Schwarzblech

- Griffe/Fronten: Türen mit „**Tippbeschlag**“ (=Standard)  
Laden in Buche gezinkt auf verdeckten Vollauszügen mit „**Tippbeschlag**“ (=Standard)
- Griffvariante: Metallgriff Edelstahl gebürstet oder Schwarzblechoptik, ohne Mehrpreis  
Griffposition immer waagrecht  
(Türen und Schubladen mit „**Blum-Motion-Technik**“)

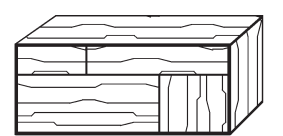

Abb. Metallgriff Edelstahl



Abb. Metallgriff Schwarzblech

- Akustikstoff: Gekennzeichnete Elemente sind mit Akustikstoff auf Rahmentür erhältlich.  
Möglich in den Farben lichtgrau, weiß oder schwarz.
- Kabelmanagement: Auf Wunsch, gegen Mehrpreis, ist bei Elementen mit offener Nische ein kleines Kabelmanagement möglich. Bei Elementen mit Akustikstoff wird auf Wunsch, gegen Mehrpreis, ein großes Kabelmanagement integriert.



Abb. Kabelmanagement groß



Abb. Kabelmanagement klein  
(nur für Elemente mit offener Nische)

- Passepartout: massiv, Holzstärke 3 cm, auf Gehrung gefertigt, mit Sockelboden  
Rückwand in Holz furniert (=Standard). Auf Wunsch, ohne Mehrpreis, auch in MDF deckend lackiert möglich (Farben lt. Kollektion)  
Fächer in Schwarzblech

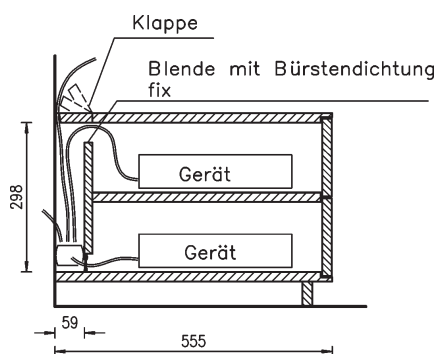
**Zu diesem Modell gibt es auch Planungsvorschläge im Register Vorteilskombinationen/PLV.**

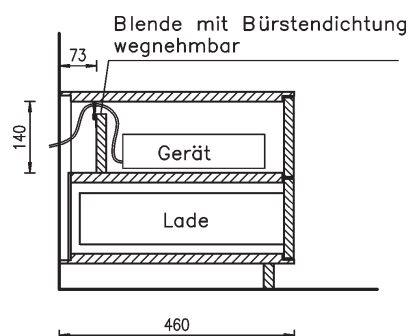

# PURO Lowboards

## Korpus und Front in Holz

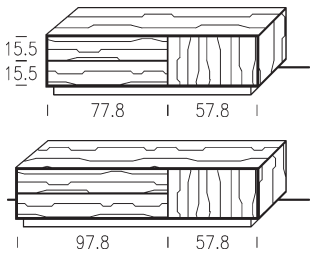
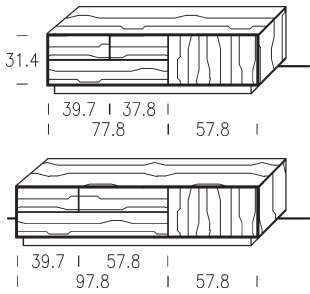
| Darstellung<br>Maße in cm   |      |       | Beschreibung   | Kernbuche<br>Kernesche | Asteiche<br>gebürstet | Astnuss |
|---|------|-------|--|------------------------|-----------------------|---------|
|  <p>Codierung: Frontmaße</p>   |      |       | <p><b>Lowboard 101</b><br/> <b>Korpus und Front in Holz</b><br/>                     mit Sockel<br/>                     links: 2 Laden<br/>                     rechts: 1 Drehtür</p> <p>Bitte bei Bestellung Ausführung links oder rechts angeben!</p> |                        |                       |         |
| Breite  | Höhe | Tiefe | Türe   | Bestellnummer          |                       |         |
| 138,1   | 38,6 | 46,0  | links / rechts   | 01 01 32/33            |                       |         |
| 138,1   | 38,6 | 55,5  | links / rechts   | 01 01 42/43            |                       |         |
| 158,1   | 38,6 | 46,0  | links / rechts   | 01 01 34/35            |                       |         |
| 158,1   | 38,6 | 55,5  | links / rechts   | 01 01 44/45            |                       |         |
| <b>Front in WILDKERNBUCHE</b>   |      |       |  | 50                     |                       |         |
| <b>Front in BALKENEICHE</b>   |      |       |  | 50                     |                       |         |
|   |      |       |  | 40                     |                       |         |
| <b>Front in MDF deckend lackiert</b>  |      |       |  |                        |                       |         |
| Drehtüre mit Akustikstoff<br>Bitte gewünschte Farbe bei Bestellung angeben!                                     |      |       |  | 30                     |                       |         |
| Kabelmanagement groß  |      |       |  | 20                     |                       |         |
|  <p>Codierung: Frontmaße</p> |      |       | <p><b>Lowboard 102</b><br/> <b>Korpus und Front in Holz</b><br/>                     mit Sockel<br/>                     links: 3 Laden<br/>                     rechts: 1 Drehtür</p> <p>Bitte bei Bestellung Ausführung links oder rechts angeben!</p> |                        |                       |         |
| Breite  | Höhe | Tiefe | Türe   | Bestellnummer          |                       |         |
| 138,1   | 38,6 | 46,0  | links / rechts   | 01 02 32/33            |                       |         |
| 138,1   | 38,6 | 55,5  | links / rechts   | 01 02 42/43            |                       |         |
| 158,1   | 38,6 | 46,0  | links / rechts   | 01 02 34/35            |                       |         |
| 158,1   | 38,6 | 55,5  | links / rechts   | 01 02 44/45            |                       |         |
| <b>Front in WILDKERNBUCHE</b>   |      |       |  | 50                     |                       |         |
| <b>Front in BALKENEICHE</b>   |      |       |  | 50                     |                       |         |
|   |      |       |  | 40                     |                       |         |
| <b>Front in MDF deckend lackiert</b>  |      |       |  |                        |                       |         |
| Drehtüre mit Akustikstoff<br>Bitte gewünschte Farbe bei Bestellung angeben!                                     |      |       |  | 30                     |                       |         |
| Kabelmanagement groß  |      |       |  | 20                     |                       |         |

# PURO Lowboards

## Korpus in MDF deckend lackiert, Front in Holz

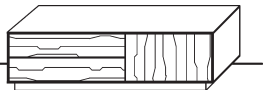
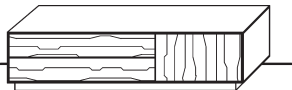
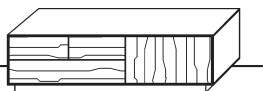
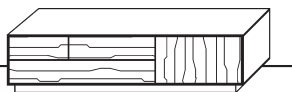
| Darstellung<br>Maße in cm  |      |       | Beschreibung  | Kernbuche<br>Kernesche | Asteiche<br>gebürstet | Astnuss |
|--|------|-------|---|------------------------|-----------------------|---------|
| <br>Abb. Breite 138,1 cm<br><br><br>Abb. Breite 158,1 cm     |      |       | <b>Lowboard 101 M</b><br>Korpus in MDF deckend lackiert, Front in Holz<br>mit Sockel<br>links: 2 Laden<br>rechts: 1 Drehtür<br><br>Bitte bei Bestellung Ausführung links oder rechts angeben! |                        |                       |         |
| Breite   | Höhe | Tiefe | Türe  | Bestellnummer          |                       |         |
| 138,1  | 38,6 | 46,0  | links / rechts  | 11 01 32/33            |                       |         |
| 138,1  | 38,6 | 55,5  | links / rechts  | 11 01 42/43            |                       |         |
| 158,1  | 38,6 | 46,0  | links / rechts  | 11 01 34/35            |                       |         |
| 158,1  | 38,6 | 55,5  | links / rechts  | 11 01 44/45            |                       |         |
| <b>Front in WILDKERNBUCH</b>   |      |       |   | 50                     |                       |         |
| <b>Front in BALKENEICHE</b>  |      |       |   | 50                     |                       |         |
|  |      |       |   | 40                     |                       |         |
| <b>Front in MDF deckend lackiert</b>   |      |       |   |                        |                       |         |
| Drehtüre mit Akustikstoff<br>Bitte gewünschte Farbe bei Bestellung angeben!  |      |       |   | 30                     |                       |         |
| Kabelmanagement groß   |      |       |   | 20                     |                       |         |
| <br>Abb. Breite 138,1 cm<br><br><br>Abb. Breite 158,1 cm |      |       | <b>Lowboard 102 M</b><br>Korpus in MDF deckend lackiert, Front in Holz<br>mit Sockel<br>links: 3 Laden<br>rechts: 1 Drehtür<br><br>Bitte bei Bestellung Ausführung links oder rechts angeben! |                        |                       |         |
| Breite   | Höhe | Tiefe | Türe  | Bestellnummer          |                       |         |
| 138,1  | 38,6 | 46,0  | links / rechts  | 11 02 32/33            |                       |         |
| 138,1  | 38,6 | 55,5  | links / rechts  | 11 02 42/43            |                       |         |
| 158,1  | 38,6 | 46,0  | links / rechts  | 11 02 34/35            |                       |         |
| 158,1  | 38,6 | 55,5  | links / rechts  | 11 02 44/45            |                       |         |
| <b>Front in WILDKERNBUCH</b>   |      |       |   | 50                     |                       |         |
| <b>Front in BALKENEICHE</b>  |      |       |   | 50                     |                       |         |
|  |      |       |   | 40                     |                       |         |
| <b>Front in MDF deckend lackiert</b>   |      |       |   |                        |                       |         |
| Drehtüre mit Akustikstoff<br>Bitte gewünschte Farbe bei Bestellung angeben!  |      |       |   | 30                     |                       |         |
| Kabelmanagement groß   |      |       |   | 20                     |                       |         |

**Preisbasis MDF-Front: Kernbuche/Kernesche**



# PURO Lowboards

## Korpus und Front in Holz

| Darstellung<br>Maße in cm               |      |       | Beschreibung  | Kernbuche<br>Kernesche | Asteiche<br>gebürstet | Astnuss |
|---|------|-------|---|------------------------|-----------------------|---------|
| <p>Codierung: Frontmaße</p>             |      |       | <b>Lowboard 103</b><br><b>Korpus und Front in Holz</b><br>mit Sockel<br>4 Laden   |                        |                       |         |
| Breite                                  | Höhe | Tiefe |   | Bestellnummer          |                       |         |
| 138,1                                   | 38,6 | 46,0  |   | 01 03 32               |                       |         |
| 138,1                                   | 38,6 | 55,5  |   | 01 03 42               |                       |         |
| 158,1                                   | 38,6 | 46,0  |   | 01 03 34               |                       |         |
| 158,1                                   | 38,6 | 55,5  |   | 01 03 44               |                       |         |
| <b>Front in WILDKERNBUCH</b>            |      |       |   | 50                     |                       |         |
| <b>Front in BALKENEICHE</b>             |      |       |   | 50                     |                       |         |
|   |      |       |   | 40                     |                       |         |
| <b>Front in MDF deckend lackiert</b>    |      |       |   |                        |                       |         |
| <p>Codierung: Frontmaße</p>             |      |       | <b>Lowboard 104</b><br><b>Korpus und Front in Holz</b><br>mit Sockel<br>3 Laden, 1 offene Nische<br>Bitte bei Bestellung Ausführung links oder rechts angeben!                              |                        |                       |         |
| Breite                                  | Höhe | Tiefe | Nische  | Bestellnummer          |                       |         |
| 138,1                                   | 38,6 | 46,0  | links / rechts  | 01 04 32/33            |                       |         |
| 138,1                                   | 38,6 | 55,5  | links / rechts  | 01 04 42/43            |                       |         |
| <b>Front in WILDKERNBUCH</b>            |      |       |   | 50                     |                       |         |
| <b>Front in BALKENEICHE</b>             |      |       |   | 50                     |                       |         |
|   |      |       |   | 40                     |                       |         |
| <b>Front in MDF deckend lackiert</b>    |      |       |   |                        |                       |         |
| Kabelmanagement klein für offene Nische |      |       |   | 25                     |                       |         |
| <p>Codierung: Frontmaße</p>             |      |       | <b>Lowboard 105</b><br><b>Korpus und Front in Holz</b><br>mit Sockel<br>links: 2 Laden, 1 offene Nische<br>rechts: 1 Drehtüre<br>Bitte bei Bestellung Ausführung links oder rechts angeben! |                        |                       |         |
| Breite                                  | Höhe | Tiefe | Türe  | Bestellnummer          |                       |         |
| 158,1                                   | 38,6 | 46,0  | links / rechts  | 01 05 34/35            |                       |         |
| 158,1                                   | 38,6 | 55,5  | links / rechts  | 01 05 44/45            |                       |         |
| <b>Front in WILDKERNBUCH</b>            |      |       |   | 50                     |                       |         |
| <b>Front in BALKENEICHE</b>             |      |       |   | 50                     |                       |         |
|   |      |       |   | 40                     |                       |         |
| <b>Front in MDF deckend lackiert</b>    |      |       |   |                        |                       |         |
| Kabelmanagement klein für offene Nische |      |       |   | 25                     |                       |         |

# PURO Lowboards

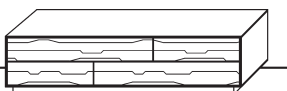
## Korpus in MDF deckend lackiert, Front in Holz

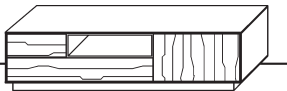
| Darstellung<br>Maße in cm  |      |       | Beschreibung  | Kernbuche<br>Kernesche | Asteiche<br>gebürstet | Astnuss |
|--|------|-------|---|------------------------|-----------------------|---------|
| <br>Abb. Breite 138,1 cm<br><br><br>Abb. Breite 158,1 cm |      |       | <b>Lowboard 103 M</b><br>Korpus in MDF deckend lackiert, Front in Holz<br>mit Sockel<br>4 Laden   |                        |                       |         |
| Breite   | Höhe | Tiefe |   | Bestellnummer          |                       |         |
| 138,1  | 38,6 | 46,0  |   | 11 03 32               |                       |         |
| 138,1  | 38,6 | 55,5  |   | 11 03 42               |                       |         |
| 158,1  | 38,6 | 46,0  |   | 11 03 34               |                       |         |
| 158,1  | 38,6 | 55,5  |   | 11 03 44               |                       |         |
| <b>Front in WILDKERNBUCHE</b>  |      |       |   | 50                     |                       |         |
| <b>Front in BALKENEICHE</b>  |      |       |   | 50                     |                       |         |
|  |      |       |   | 40                     |                       |         |
| <b>Front in MDF deckend lackiert</b>   |      |       |   |                        |                       |         |
|   |      |       | <b>Lowboard 104 M</b><br>Korpus in MDF deckend lackiert, Front in Holz<br>mit Sockel<br>3 Laden, 1 offene Nische<br><br>Bitte bei Bestellung Ausführung links oder rechts angeben!                              |                        |                       |         |
| Breite   | Höhe | Tiefe | Nische  | Bestellnummer          |                       |         |
| 138,1  | 38,6 | 46,0  | links / rechts  | 11 04 32/33            |                       |         |
| 138,1  | 38,6 | 55,5  | links / rechts  | 11 04 42/43            |                       |         |
| <b>Front in WILDKERNBUCHE</b>  |      |       |   | 50                     |                       |         |
| <b>Front in BALKENEICHE</b>  |      |       |   | 50                     |                       |         |
|  |      |       |   | 40                     |                       |         |
| <b>Front in MDF deckend lackiert</b>   |      |       |   |                        |                       |         |
| Kabelmanagement klein für offene Nische  |      |       |   | 25                     |                       |         |
|   |      |       | <b>Lowboard 105 M</b><br>Korpus in MDF deckend lackiert, Front in Holz<br>mit Sockel<br>links: 2 Laden, 1 offene Nische<br>rechts: 1 Drehtüre<br><br>Bitte bei Bestellung Ausführung links oder rechts angeben! |                        |                       |         |
| Breite   | Höhe | Tiefe | Türe  | Bestellnummer          |                       |         |
| 158,1  | 38,6 | 46,0  | links / rechts  | 11 05 34/35            |                       |         |
| 158,1  | 38,6 | 55,5  | links / rechts  | 11 05 44/45            |                       |         |
| <b>Front in WILDKERNBUCHE</b>  |      |       |   | 50                     |                       |         |
| <b>Front in BALKENEICHE</b>  |      |       |   | 50                     |                       |         |
|  |      |       |   | 40                     |                       |         |
| <b>Front in MDF deckend lackiert</b>   |      |       |   |                        |                       |         |
| Kabelmanagement klein für offene Nische  |      |       |   | 25                     |                       |         |

# PURO Lowboards

## Korpus und Front in Holz

| Darstellung<br>Maße in cm   |      |       | Beschreibung   | Kernbuche<br>Kernesche | Asteiche<br>gebürstet | Astnuss |
|---|------|-------|--|------------------------|-----------------------|---------|
| <p>Codierung: Frontmaße</p>   |      |       | <p><b>Lowboard 106</b><br/>Korpus und Front in Holz<br/>mit Sockel<br/>links: 4 Laden<br/>rechts: 1 Drehtür</p> <p>Bitte bei Bestellung Ausführung links oder rechts angeben!</p>                  |                        |                       |         |
| Breite  | Höhe | Tiefe | Türe   | Bestellnummer          |                       |         |
| 196,2   | 38,6 | 46,0  | links / rechts   | 01 06 36/37            |                       |         |
| 196,2   | 38,6 | 55,5  | links / rechts   | 01 06 46/47            |                       |         |
| 236,2   | 38,6 | 46,0  | links / rechts   | 01 06 38/39            |                       |         |
| 236,2   | 38,6 | 55,5  | links / rechts   | 01 06 48/49            |                       |         |
| <b>Front in WILDKERNBUCHE</b>   |      |       |  | 50                     |                       |         |
| <b>Front in BALKENEICHE</b>   |      |       |  | 50                     |                       |         |
|   |      |       |  | 40                     |                       |         |
| <b>Front in MDF deckend lackiert</b>  |      |       |  |                        |                       |         |
| Drehtüre mit Akustikstoff<br>Bitte gewünschte Farbe bei Bestellung angeben! |      |       |  | 30                     |                       |         |
| Kabelmanagement groß  |      |       |  | 20                     |                       |         |
| <p>Codierung: Frontmaße</p>   |      |       | <p><b>Lowboard 107</b><br/>Korpus und Front in Holz<br/>mit Sockel<br/>links: 3 Laden, 1 offene Nische<br/>rechts: 1 Drehtür</p> <p>Bitte bei Bestellung Ausführung links oder rechts angeben!</p> |                        |                       |         |
| Breite  | Höhe | Tiefe | Türe   | Bestellnummer          |                       |         |
| 196,2   | 38,6 | 46,0  | links / rechts   | 01 07 36/37            |                       |         |
| 196,2   | 38,6 | 55,5  | links / rechts   | 01 07 46/47            |                       |         |
| 236,2   | 38,6 | 46,0  | links / rechts   | 01 07 38/39            |                       |         |
| 236,2   | 38,6 | 55,5  | links / rechts   | 01 07 48/49            |                       |         |
| <b>Front in WILDKERNBUCHE</b>   |      |       |  | 50                     |                       |         |
| <b>Front in BALKENEICHE</b>   |      |       |  | 50                     |                       |         |
|   |      |       |  | 40                     |                       |         |
| <b>Front in MDF deckend lackiert</b>  |      |       |  |                        |                       |         |
| Kabelmanagement klein für offene Nische                                     |      |       |  | 25                     |                       |         |

# PURO Lowboards

## Korpus in MDF deckend lackiert, Front in Holz

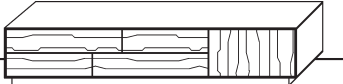
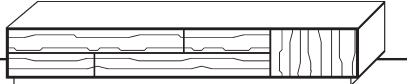
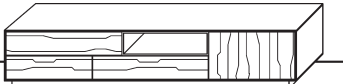
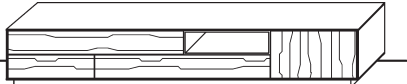
| Darstellung<br>Maße in cm   |      |       | Beschreibung   | Kernbuche<br>Kernesche | Asteiche<br>gebürstet | Astnuss |
|---|------|-------|--|------------------------|-----------------------|---------|
|  <p>Abb. Breite 196,2 cm</p>  <p>Abb. Breite 236,2 cm</p>     |      |       | <p><b>Lowboard 106 M</b><br/> <b>Korpus in MDF deckend lackiert, Front in Holz</b><br/>                     mit Sockel<br/>                     links: 4 Laden<br/>                     rechts: 1 Drehtür</p> <p>Bitte bei Bestellung Ausführung links oder rechts angeben!</p>                  |                        |                       |         |
| Breite  | Höhe | Tiefe | Türe   | Bestellnummer          |                       |         |
| 196,2   | 38,6 | 46,0  | links / rechts   | 11 06 36/37            |                       |         |
| 196,2   | 38,6 | 55,5  | links / rechts   | 11 06 46/47            |                       |         |
| 236,2   | 38,6 | 46,0  | links / rechts   | 11 06 38/39            |                       |         |
| 236,2   | 38,6 | 55,5  | links / rechts   | 11 06 48/49            |                       |         |
| <b>Front in WILDKERNBUCHE</b>   |      |       |  | 50                     |                       |         |
| <b>Front in BALKENEICHE</b>   |      |       |  | 50                     |                       |         |
|   |      |       |  | 40                     |                       |         |
| <b>Front in MDF deckend lackiert</b>  |      |       |  |                        |                       |         |
| Drehtüre mit Akustikstoff<br>Bitte gewünschte Farbe bei Bestellung angeben!   |      |       |  | 30                     |                       |         |
| Kabelmanagement groß  |      |       |  | 20                     |                       |         |
|  <p>Abb. Breite 196,2 cm</p>  <p>Abb. Breite 236,2 cm</p> |      |       | <p><b>Lowboard 107 M</b><br/> <b>Korpus in MDF deckend lackiert, Front in Holz</b><br/>                     mit Sockel<br/>                     links: 3 Laden, 1 offene Nische<br/>                     rechts: 1 Drehtür</p> <p>Bitte bei Bestellung Ausführung links oder rechts angeben!</p> |                        |                       |         |
| Breite  | Höhe | Tiefe | Türe   | Bestellnummer          |                       |         |
| 196,2   | 38,6 | 46,0  | links / rechts   | 11 07 36/37            |                       |         |
| 196,2   | 38,6 | 55,5  | links / rechts   | 11 07 46/47            |                       |         |
| 236,2   | 38,6 | 46,0  | links / rechts   | 11 07 38/39            |                       |         |
| 236,2   | 38,6 | 55,5  | links / rechts   | 11 07 48/49            |                       |         |
| <b>Front in WILDKERNBUCHE</b>   |      |       |  | 50                     |                       |         |
| <b>Front in BALKENEICHE</b>   |      |       |  | 50                     |                       |         |
|   |      |       |  | 40                     |                       |         |
| <b>Front in MDF deckend lackiert</b>  |      |       |  |                        |                       |         |
| Kabelmanagement klein für offene Nische   |      |       |  | 25                     |                       |         |

**Preisbasis MDF-Front: Kernbuche/Kernesche**

# PURO Sideboards

## Korpus und Front in Holz

| Darstellung<br>Maße in cm  |      | Beschreibung   | Kernbuche<br>Kernesche | Asteiche<br>gebürstet | Astnuss |
|--|------|--|------------------------|-----------------------|---------|
| <p>Codierung: Frontmaße</p>  |      | <p><b>Sideboard 211</b><br/> <b>Korpus und Front in Holz</b><br/>                     mit Sockel<br/>                     oben: 2 Laden<br/>                     unten: 1 Klappe links, 1 Drehtür rechts</p> <p>Bitte bei Bestellung Ausführung links oder rechts angeben!</p>   |                        |                       |         |
| Breite   | Höhe | Tiefe  | Türe                   | Bestellnummer         |         |
| 118,1  | 54,6 | 46,0   | links / rechts         | 02 11 30/31           |         |
| 118,1  | 54,6 | 55,5   | links / rechts         | 02 11 40/41           |         |
| 138,1  | 54,6 | 46,0   | links / rechts         | 02 11 32/33           |         |
| 138,1  | 54,6 | 55,5   | links / rechts         | 02 11 42/43           |         |
| 158,1  | 54,6 | 46,0   | links / rechts         | 02 11 34/35           |         |
| 158,1  | 54,6 | 55,5   | links / rechts         | 02 11 44/45           |         |
| <b>Front in WILDKERNBUCHE</b>  |      |  |                        | 50                    |         |
| <b>Front in BALKENEICHE</b>  |      |  |                        | 50                    |         |
|  |      |  |                        | 40                    |         |
| <b>Front in MDF deckend lackiert</b>   |      |  |                        |                       |         |
| Drehtüre mit Akustikstoff<br>Bitte gewünschte Farbe bei Bestellung angeben!      |      |  |                        | 30                    |         |
| Kabelmanagement groß   |      |  |                        | 20                    |         |
| <p>Codierung: Frontmaße</p>  |      | <p><b>Sideboard 212</b><br/> <b>Korpus und Front in Holz</b><br/>                     mit Sockel<br/>                     links: 1 Drehtür hoch<br/>                     mittig: 2 Laden oben, 1 Klappe unten<br/>                     rechts: 1 Drehtür</p> <p>Bitte bei Bestellung Ausführung links oder rechts angeben!</p> |                        |                       |         |
| Breite   | Höhe | Tiefe  | Türe hoch              | Bestellnummer         |         |
| 236,2  | 54,6 | 46,0   | links / rechts         | 02 12 38/39           |         |
| 236,2  | 54,6 | 55,5   | links / rechts         | 02 12 48/49           |         |
| <b>Front in WILDKERNBUCHE</b>  |      |  |                        | 50                    |         |
| <b>Front in BALKENEICHE</b>  |      |  |                        | 50                    |         |
|  |      |  |                        | 40                    |         |
| <b>Front in MDF deckend lackiert</b>   |      |  |                        |                       |         |
| Drehtüre hoch mit Akustikstoff<br>Bitte gewünschte Farbe bei Bestellung angeben! |      |  |                        | 30                    |         |
| Kabelmanagement groß   |      |  |                        | 20                    |         |

# PURO Sideboards

## Korpus in MDF deckend lackiert, Front in Holz

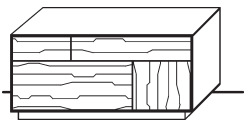
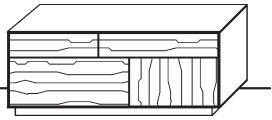
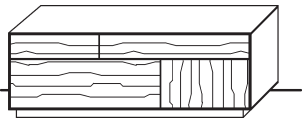
| Darstellung Maße in cm  |             |              | Beschreibung  | Kernbuche Kernesche | Asteiche gebürstet   | Astnuss |
|---|-------------|--------------|---|---------------------|----------------------|---------|
| <br>Abb. Breite 118,1 cm |             |              | <b>Sideboard 211 M</b><br>Korpus in MDF deckend lackiert, Front in Holz<br>mit Sockel<br>oben: 2 Laden<br>unten: 1 Klappe links, 1 Drehtür rechts<br><br>Bitte bei Bestellung Ausführung links oder rechts angeben! |                     |                      |         |
| <br>Abb. Breite 138,1 cm |             |              |   |                     |                      |         |
| <br>Abb. Breite 158,1 cm |             |              |   |                     |                      |         |
| <b>Breite</b>   | <b>Höhe</b> | <b>Tiefe</b> |   | <b>Türe</b>         | <b>Bestellnummer</b> |         |
| 118,1   | 54,6        | 46,0         | links / rechts  | 12 11 30/31         |                      |         |
| 118,1   | 54,6        | 55,5         | links / rechts  | 12 11 40/41         |                      |         |
| 138,1   | 54,6        | 46,0         | links / rechts  | 12 11 32/33         |                      |         |
| 138,1   | 54,6        | 55,5         | links / rechts  | 12 11 42/43         |                      |         |
| 158,1   | 54,6        | 46,0         | links / rechts  | 12 11 34/35         |                      |         |
| 158,1   | 54,6        | 55,5         | links / rechts  | 12 11 44/45         |                      |         |
| <b>Front in WILDKERNBUCHE</b>   |             |              |   | 50                  |                      |         |
| <b>Front in BALKENEICHE</b>   |             |              |   | 50                  |                      |         |
|   |             |              |   | 40                  |                      |         |
| <b>Front in MDF deckend lackiert</b>  |             |              |   |                     |                      |         |
| Drehtüre mit Akustikstoff<br>Bitte gewünschte Farbe bei Bestellung angeben!                               |             |              |   | 30                  |                      |         |
| Kabelmanagement groß  |             |              |   | 20                  |                      |         |

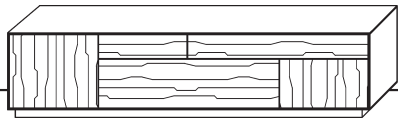
|   |             |              |   |                      |  |  |
|---|-------------|--------------|---|----------------------|--|--|
|  |             |              | <b>Sideboard 212 M</b><br>Korpus in MDF deckend lackiert, Front in Holz<br>mit Sockel<br>links: 1 Drehtür hoch<br>mittig: 2 Laden oben, 1 Klappe unten<br>rechts: 1 Drehtür<br><br>Bitte bei Bestellung Ausführung links oder rechts angeben! |                      |  |  |
| <b>Breite</b>   | <b>Höhe</b> | <b>Tiefe</b> | <b>Türe hoch</b>  | <b>Bestellnummer</b> |  |  |
| 236,2   | 54,6        | 46,0         | links / rechts  | 12 12 38/39          |  |  |
| 236,2   | 54,6        | 55,5         | links / rechts  | 12 12 48/49          |  |  |
| <b>Front in WILDKERNBUCHE</b>   |             |              |   | 50                   |  |  |
| <b>Front in BALKENEICHE</b>   |             |              |   | 50                   |  |  |
|   |             |              |   | 40                   |  |  |
| <b>Front in MDF deckend lackiert</b>  |             |              |   |                      |  |  |
| Drehtüre hoch mit Akustikstoff<br>Bitte gewünschte Farbe bei Bestellung angeben!    |             |              |   | 30                   |  |  |
| Kabelmanagement groß  |             |              |   | 20                   |  |  |



# PURO Sideboards

## Korpus und Front in Holz

| Darstellung<br>Maße in cm               |      |       | Beschreibung   | Kernbuche<br>Kernesche | Asteiche<br>gebürstet | Astnuss |
|---|------|-------|--|------------------------|-----------------------|---------|
| <p>Codierung: Frontmaße</p>             |      |       | <b>Sideboard 213</b><br><b>Korpus und Front in Holz</b><br>mit Sockel<br>links: 1 Drehtür hoch<br>mittig: 1 Lade oben, 1 offene Nische, 1 Lade unten<br>rechts: 1 Drehtür<br><br>Bitte bei Bestellung Ausführung links oder rechts angeben!            |                        |                       |         |
| Breite                                  | Höhe | Tiefe | Türe hoch  | Bestellnummer          |                       |         |
| 118,1                                   | 54,6 | 46,0  | links / rechts   | 02 13 30/31            |                       |         |
| 118,1                                   | 54,6 | 55,5  | links / rechts   | 02 13 40/41            |                       |         |
| 158,1                                   | 54,6 | 46,0  | links / rechts   | 02 13 34/35            |                       |         |
| 158,1                                   | 54,6 | 55,5  | links / rechts   | 02 13 44/45            |                       |         |
| <b>Front in WILDKERNBUCH</b>            |      |       |  | 50                     |                       |         |
| <b>Front in BALKENEICHE</b>             |      |       |  | 50                     |                       |         |
|   |      |       |  | 40                     |                       |         |
| <b>Front in MDF deckend lackiert</b>    |      |       |  |                        |                       |         |
| Kabelmanagement klein für offene Nische |      |       |  | 25                     |                       |         |
| <p>Codierung: Frontmaße</p>             |      |       | <b>Sideboard 214</b><br><b>Korpus und Front in Holz</b><br>mit Sockel<br>links: 1 Lade, 1 Drehtür<br>mittig: 1 Lade oben, 1 offene Nische, 1 Lade unten<br>rechts: 1 Drehtür, 1 Lade<br><br>Bitte bei Bestellung Ausführung links oder rechts angeben! |                        |                       |         |
| Breite                                  | Höhe | Tiefe | Türe unten   | Bestellnummer          |                       |         |
| 198,1                                   | 54,6 | 46,0  | links / rechts   | 02 14 36/37            |                       |         |
| 198,1                                   | 54,6 | 55,5  | links / rechts   | 02 14 46/47            |                       |         |
| <b>Front in WILDKERNBUCH</b>            |      |       |  | 50                     |                       |         |
| <b>Front in BALKENEICHE</b>             |      |       |  | 50                     |                       |         |
|   |      |       |  | 40                     |                       |         |
| <b>Front in MDF deckend lackiert</b>    |      |       |  |                        |                       |         |
| Kabelmanagement klein für offene Nische |      |       |  | 25                     |                       |         |

# PURO Sideboards

## Korpus in MDF deckend lackiert, Front in Holz

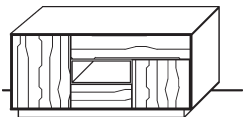
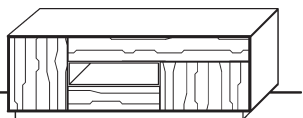
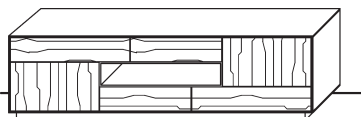
| Darstellung Maße in cm  |      |       | Beschreibung   | Kernbuche<br>Kernesche | Asteiche<br>gebürstet | Astnuss |
|---|------|-------|--|------------------------|-----------------------|---------|
| <br>Abb. Breite 118,1 cm |      |       | <b>Sideboard 213 M</b><br>Korpus in MDF deckend lackiert, Front in Holz<br>mit Sockel<br>links: 1 Drehtür hoch<br>mittig: 1 Lade oben, 1 offene Nische, 1 Lade unten<br>rechts: 1 Drehtür<br><br>Bitte bei Bestellung Ausführung links oder rechts angeben!            |                        |                       |         |
| <br>Abb. Breite 158,1 cm |      |       |  |                        |                       |         |
| Breite  | Höhe | Tiefe | Türe hoch  | Bestellnummer          |                       |         |
| 118,1   | 54,6 | 46,0  | links / rechts   | 12 13 30/31            |                       |         |
| 118,1   | 54,6 | 55,5  | links / rechts   | 12 13 40/41            |                       |         |
| 158,1   | 54,6 | 46,0  | links / rechts   | 12 13 34/35            |                       |         |
| 158,1   | 54,6 | 55,5  | links / rechts   | 12 13 44/45            |                       |         |
| <b>Front in WILDKERNBUCH</b>  |      |       |  | 50                     |                       |         |
| <b>Front in BALKENEICHE</b>   |      |       |  | 50                     |                       |         |
|   |      |       |  | 40                     |                       |         |
| <b>Front in MDF deckend lackiert</b>  |      |       |  |                        |                       |         |
| Kabelmanagement klein für offene Nische   |      |       |  | 25                     |                       |         |
|                        |      |       | <b>Sideboard 214 M</b><br>Korpus in MDF deckend lackiert, Front in Holz<br>mit Sockel<br>links: 1 Lade, 1 Drehtür<br>mittig: 1 Lade oben, 1 offene Nische, 1 Lade unten<br>rechts: 1 Drehtür, 1 Lade<br><br>Bitte bei Bestellung Ausführung links oder rechts angeben! |                        |                       |         |
| Breite  | Höhe | Tiefe | Türe unten   | Bestellnummer          |                       |         |
| 198,1   | 54,6 | 46,0  | links / rechts   | 12 14 36/37            |                       |         |
| 198,1   | 54,6 | 55,5  | links / rechts   | 12 14 46/47            |                       |         |
| <b>Front in WILDKERNBUCH</b>  |      |       |  | 50                     |                       |         |
| <b>Front in BALKENEICHE</b>   |      |       |  | 50                     |                       |         |
|   |      |       |  | 40                     |                       |         |
| <b>Front in MDF deckend lackiert</b>  |      |       |  |                        |                       |         |
| Kabelmanagement klein für offene Nische   |      |       |  | 25                     |                       |         |

**Preisbasis MDF-Front: Kernbuche/Kernesche**

# PURO Sideboards

## Korpus und Front in Holz

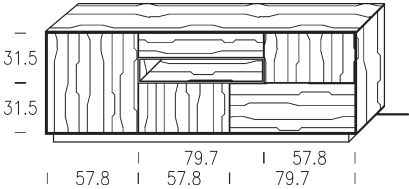
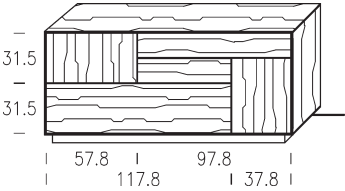
| Darstellung<br>Maße in cm   |      |       | Beschreibung  | Kernbuche<br>Kernesche | Asteiche<br>gebürstet | Astnuss |
|---|------|-------|---|------------------------|-----------------------|---------|
|  <p>Codierung: Frontmaße</p>   |      |       | <b>Sideboard 215</b><br><b>Korpus und Front in Holz</b><br>mit Sockel<br>links: 1 Drehtür hoch<br>mittig: 1 Lade oben, 1 offene Nische, 1 Drehtür unten<br>rechts: 1 Drehtür oben, 1 Klappe unten<br><br>Bitte bei Bestellung Ausführung links oder rechts angeben! |                        |                       |         |
| Breite  | Höhe | Tiefe | Türe hoch   | Bestellnummer          |                       |         |
| 198,1   | 70,6 | 46,0  | links / rechts  | 02 15 36/37            |                       |         |
| 198,1   | 70,6 | 55,5  | links / rechts  | 02 15 46/47            |                       |         |
| <b>Front in WILDKERNBUCH</b>  |      |       |   | 50                     |                       |         |
| <b>Front in BALKENEICHE</b>   |      |       |   | 50                     |                       |         |
|   |      |       |   | 40                     |                       |         |
| <b>Front in MDF deckend lackiert</b>  |      |       |   |                        |                       |         |
| Kabelmanagement klein für offene Nische   |      |       |   | 25                     |                       |         |
|  <p>Codierung: Frontmaße</p> |      |       | <b>Sideboard 216</b><br><b>Korpus und Front in Holz</b><br>mit Sockel<br>links: 1 Drehtür oben, 1 Klappe unten<br>mittig: 1 Lade<br>rechts: 1 Laden oben, 1 Drehtür hoch unten<br><br>Bitte bei Bestellung Ausführung links oder rechts angeben!                    |                        |                       |         |
| Breite  | Höhe | Tiefe | Türe hoch   | Bestellnummer          |                       |         |
| 158,1   | 70,6 | 46,0  | links / rechts  | 02 16 34/35            |                       |         |
| 158,1   | 70,6 | 55,5  | links / rechts  | 02 16 44/45            |                       |         |
| <b>Front in WILDKERNBUCH</b>  |      |       |   | 50                     |                       |         |
| <b>Front in BALKENEICHE</b>   |      |       |   | 50                     |                       |         |
|   |      |       |   | 40                     |                       |         |
| <b>Front in MDF deckend lackiert</b>  |      |       |   |                        |                       |         |

# PURO Sideboards

## Korpus in MDF deckend lackiert, Front in Holz

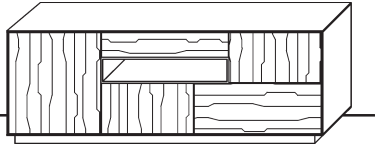
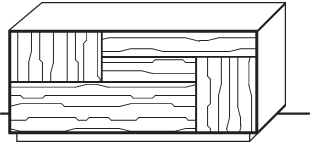
| Darstellung<br>Maße in cm   |      |       | Beschreibung   | Kernbuche<br>Kernesche | Asteiche<br>gebürstet | Astnuss |
|---|------|-------|--|------------------------|-----------------------|---------|
|    |      |       | <b>Sideboard 215 M</b><br><b>Korpus in MDF deckend lackiert, Front in Holz</b><br>mit Sockel<br>links: 1 Drehtür hoch<br>mittig: 1 Lade oben, 1 offene Nische, 1 Drehtür unten<br>rechts: 1 Drehtür oben, 1 Klappe unten<br><br>Bitte bei Bestellung Ausführung links oder rechts angeben! |                        |                       |         |
|   |      |       |  |                        |                       |         |
| Breite  | Höhe | Tiefe | Türe hoch  | Bestellnummer          |                       |         |
| 198,1   | 70,6 | 46,0  | links / rechts   | 12 15 36/37            |                       |         |
| 198,1   | 70,6 | 55,5  | links / rechts   | 12 15 46/47            |                       |         |
| <b>Front in WILDKERNBUCH</b>  |      |       |  | 50                     |                       |         |
| <b>Front in BALKENEICHE</b>   |      |       |  | 50                     |                       |         |
|   |      |       |  | 40                     |                       |         |
| <b>Front in MDF deckend lackiert</b>  |      |       |  |                        |                       |         |
| Kabelmanagement klein für offene Nische   |      |       |  | 25                     |                       |         |
|  |      |       | <b>Sideboard 216 M</b><br><b>Korpus in MDF deckend lackiert, Front in Holz</b><br>mit Sockel<br>links: 1 Drehtür oben, 1 Klappe unten<br>mittig: 1 Lade<br>rechts: 1 Laden oben, 1 Drehtür hoch unten<br><br>Bitte bei Bestellung Ausführung links oder rechts angeben!                    |                        |                       |         |
|   |      |       |  |                        |                       |         |
| Breite  | Höhe | Tiefe | Türe hoch  | Bestellnummer          |                       |         |
| 158,1   | 70,6 | 46,0  | links / rechts   | 12 16 34/35            |                       |         |
| 158,1   | 70,6 | 55,5  | links / rechts   | 12 16 44/45            |                       |         |
| <b>Front in WILDKERNBUCH</b>  |      |       |  | 50                     |                       |         |
| <b>Front in BALKENEICHE</b>   |      |       |  | 50                     |                       |         |
|   |      |       |  | 40                     |                       |         |
| <b>Front in MDF deckend lackiert</b>  |      |       |  |                        |                       |         |

**Preisbasis MDF-Front: Kernbuche/Kernesche**

# PURO Sideboards

## Korpus und Front in Holz

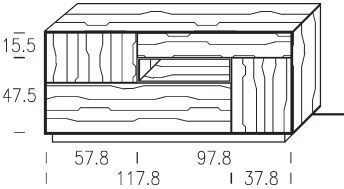
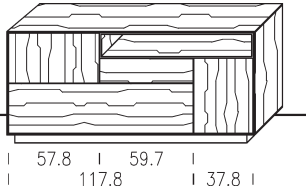
| Darstellung<br>Maße in cm   |      | Beschreibung   | Kernbuche<br>Kernesche | Asteiche<br>gebürstet | Astnuss |
|---|------|--|------------------------|-----------------------|---------|
|  <p>Codierung: Frontmaße</p>   |      | <p><b>Sideboard 217</b><br/><b>Korpus und Front in Holz</b><br/>mit Sockel<br/>links: 1 Drehtür oben, 1 Klappe unten<br/>mittig: 1 offene Nische<br/>rechts: 1 Lade, 1 Drehtür hoch unten</p> <p>Bitte bei Bestellung Ausführung links oder rechts angeben!</p>      |                        |                       |         |
| Breite  | Höhe | Tiefe  | Türe hoch              | Bestellnummer         |         |
| 158,1   | 70,6 | 46,0   | links / rechts         | 02 17 34/35           |         |
| 158,1   | 70,6 | 55,5   | links / rechts         | 02 17 44/45           |         |
| <b>Front in WILDKERNBUCH</b>  |      |  |                        | 50                    |         |
| <b>Front in BALKENEICHE</b>   |      |  |                        | 50                    |         |
|   |      |  |                        | 40                    |         |
| <b>Front in MDF deckend lackiert</b>  |      |  |                        |                       |         |
| Kabelmanagement klein für offene Nische   |      |  |                        | 25                    |         |
|  <p>Codierung: Frontmaße</p> |      | <p><b>Sideboard 218</b><br/><b>Korpus und Front in Holz</b><br/>mit Sockel<br/>links: 1 Drehtür oben, 1 Klappe unten<br/>mittig: 1 Lade<br/>rechts: 1 offene Nische oben, 1 Drehtür hoch unten</p> <p>Bitte bei Bestellung Ausführung links oder rechts angeben!</p> |                        |                       |         |
| Breite  | Höhe | Tiefe  | Türe hoch              | Bestellnummer         |         |
| 158,1   | 70,6 | 46,0   | links / rechts         | 02 18 34/35           |         |
| 158,1   | 70,6 | 55,5   | links / rechts         | 02 18 44/45           |         |
| <b>Front in WILDKERNBUCH</b>  |      |  |                        | 50                    |         |
| <b>Front in BALKENEICHE</b>   |      |  |                        | 50                    |         |
|   |      |  |                        | 40                    |         |
| <b>Front in MDF deckend lackiert</b>  |      |  |                        |                       |         |
| Kabelmanagement klein für offene Nische   |      |  |                        | 25                    |         |

# PURO Sideboards

## Korpus in MDF deckend lackiert, Front in Holz

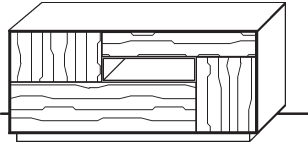
| Darstellung<br>Maße in cm   |      |       | Beschreibung   | Kernbuche<br>Kernesche | Asteiche<br>gebürstet | Astnuss |
|---|------|-------|--|------------------------|-----------------------|---------|
|  |      |       | <b>Sideboard 217 M</b><br><b>Korpus in MDF deckend lackiert, Front in Holz</b><br>mit Sockel<br>links: 1 Drehtür oben, 1 Klappe unten<br>mittig: 1 offene Nische<br>rechts: 1 Lade, 1 Drehtür hoch unten<br><br>Bitte bei Bestellung Ausführung links oder rechts angeben! |                        |                       |         |
|   |      |       |  |                        |                       |         |
| Breite  | Höhe | Tiefe | Türe hoch  | Bestellnummer          |                       |         |
| 158,1   | 70,6 | 46,0  | links / rechts   | 12 17 34/35            |                       |         |
| 158,1   | 70,6 | 55,5  | links / rechts   | 12 17 44/45            |                       |         |
| <b>Front in WILDKERNBUCH</b>  |      |       |  | 50                     |                       |         |
| <b>Front in BALKENEICHE</b>   |      |       |  | 50                     |                       |         |
|   |      |       |  | 40                     |                       |         |
| <b>Front in MDF deckend lackiert</b>  |      |       |  |                        |                       |         |
| Kabelmanagement klein für offene Nische   |      |       |  | 25                     |                       |         |

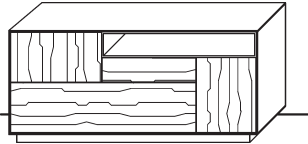
|  |      |       | <b>Sideboard 218 M</b><br><b>Korpus in MDF deckend lackiert, Front in Holz</b><br>mit Sockel<br>links: 1 Drehtür oben, 1 Klappe unten<br>mittig: 1 Lade<br>rechts: 1 offene Nische oben, 1 Drehtür hoch unten<br><br>Bitte bei Bestellung Ausführung links oder rechts angeben! |               |  |                |
|---|------|-------|---|---------------|--|----------------|
|   |      |       |   |               |  |                |
| Breite  | Höhe | Tiefe | Türe hoch   | Bestellnummer |  |                |
| 158,1   | 70,6 | 46,0  | links / rechts  | 12 18 34/35   |  | <b>1.823,-</b> |
| 158,1   | 70,6 | 55,5  | links / rechts  | 12 18 44/45   |  |                |
| <b>Front in WILDKERNBUCH</b>  |      |       |   | 50            |  |                |
| <b>Front in BALKENEICHE</b>   |      |       |   | 50            |  |                |
|   |      |       |   | 40            |  |                |
| <b>Front in MDF deckend lackiert</b>  |      |       |   |               |  |                |
| Kabelmanagement klein für offene Nische   |      |       |   | 25            |  |                |

**Preisbasis MDF-Front: Kernbuche/Kernesche**

# PURO Highboards

## Korpus und Front in Holz

| Darstellung<br>Maße in cm  |       |       | Beschreibung  | Kernbuche<br>Kernesche | Asteiche<br>gebürstet | Astnuss |
|--|-------|-------|---|------------------------|-----------------------|---------|
| <p>Codierung: Frontmaße</p>  |       |       | <p><b>Highboard 430</b><br/><b>Korpus und Front in Holz</b><br/>mit Sockel<br/>links: 2 Laden oben, 1 Drehtür hoch unten mit 1 Holzfach<br/>rechts: 1 Drehtür oben, 1 offene Nische mittig, 1 Klappe unten</p> <p>Bitte bei Bestellung Ausführung links oder rechts angeben!</p>                  |                        |                       |         |
| Breite   | Höhe  | Tiefe | Türe hoch   | Bestellnummer          |                       |         |
| 118,1  | 102,6 | 46,0  | links / rechts  | 04 30 30/31            |                       |         |
| <b>Front in WILDKERNBUCH</b>   |       |       |   | 50                     |                       |         |
| <b>Front in BALKENEICHE</b>  |       |       |   | 50                     |                       |         |
|  |       |       |   | 40                     |                       |         |
| <b>Front in MDF deckend lackiert</b>   |       |       |   |                        |                       |         |
| Drehtüre mit Akustikstoff, je Drehtüre<br>Bitte gewünschte Farbe bei Bestellung angeben! |       |       |   | 30                     |                       |         |
| Kabelmanagement klein für offene Nische  |       |       |   | 25                     |                       |         |
| <p>Codierung: Frontmaße</p>  |       |       | <p><b>Highboard 431</b><br/><b>Korpus und Front in Holz</b><br/>mit Sockel<br/>links: 1 Klappe oben, 1 Drehtür unten mit 1 Holzfach<br/>mittig: 1 offene Nische, 2 Laden unten<br/>rechts: 1 Drehtür hoch mit 2 Holzfächern</p> <p>Bitte bei Bestellung Ausführung links oder rechts angeben!</p> |                        |                       |         |
| Breite   | Höhe  | Tiefe | Türe hoch   | Bestellnummer          |                       |         |
| 158,1  | 102,6 | 46,0  | links / rechts  | 04 31 34/35            |                       |         |
| <b>Front in WILDKERNBUCH</b>   |       |       |   | 50                     |                       |         |
| <b>Front in BALKENEICHE</b>  |       |       |   | 50                     |                       |         |
|  |       |       |   | 40                     |                       |         |
| <b>Front in MDF deckend lackiert</b>   |       |       |   |                        |                       |         |
| <p>Codierung: Frontmaße</p>  |       |       | <p><b>Highboard 432</b><br/><b>Korpus und Front in Holz</b><br/>mit Sockel<br/>links: 2 Laden oben, 1 Drehtür unten mit 1 Holzfach<br/>mittig: 1 offene Nische, 1 Klappe unten<br/>rechts: 1 Drehtür hoch mit 2 Holzfächern</p> <p>Bitte bei Bestellung Ausführung links oder rechts angeben!</p> |                        |                       |         |
| Breite   | Höhe  | Tiefe | Türe hoch   | Bestellnummer          |                       |         |
| 158,1  | 102,6 | 46,0  | links / rechts  | 04 32 34/35            |                       |         |
| <b>Front in WILDKERNBUCH</b>   |       |       |   | 50                     |                       |         |
| <b>Front in BALKENEICHE</b>  |       |       |   | 50                     |                       |         |
|  |       |       |   | 40                     |                       |         |
| <b>Front in MDF deckend lackiert</b>   |       |       |   |                        |                       |         |

# PURO Highboards

## Korpus in MDF deckend lackiert, Front in Holz

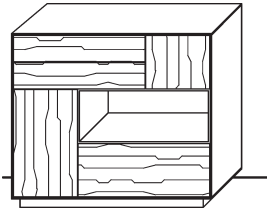
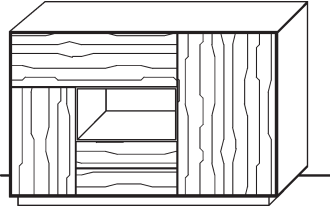
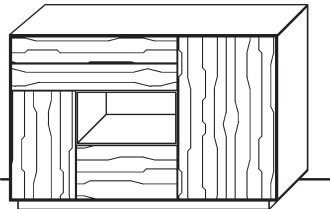
| Darstellung<br>Maße in cm  |       |       | Beschreibung  | Kernbuche<br>Kernesche | Asteiche<br>gebürstet | Astnuss |   |        |      |       |
|--|-------|-------|---|------------------------|-----------------------|---------|---|--------|------|-------|
|  <p>Abb. Türe hoch links</p>    |       |       | <p><b>Highboard 430 M</b><br/> <b>Korpus in MDF deckend lackiert, Front in Holz</b><br/>                     mit Sockel<br/>                     links: 2 Laden oben, 1 Drehtür hoch unten mit 1 Holzfach<br/>                     rechts: 1 Drehtür oben, 1 offene Nische mittig, 1 Klappe unten</p> <p>Bitte bei Bestellung Ausführung links oder rechts angeben!</p>                                       |                        |                       |         |   |        |      |       |
|  |       |       |   |                        |                       |         | <table border="1"> <thead> <tr> <th>Breite</th> <th>Höhe</th> <th>Tiefe</th> <th>Türe hoch</th> <th>Bestellnummer</th> </tr> </thead> <tbody> <tr> <td>118,1</td> <td>102,6</td> <td>46,0</td> <td>links / rechts</td> <td>14 30 30/31</td> </tr> </tbody> </table> | Breite | Höhe | Tiefe |
| Breite   | Höhe  | Tiefe | Türe hoch   | Bestellnummer          |                       |         |   |        |      |       |
| 118,1  | 102,6 | 46,0  | links / rechts  | 14 30 30/31            |                       |         |   |        |      |       |
| <b>Front in WILDKERNBUCHE</b>  |       |       |   | 50                     |                       |         |   |        |      |       |
| <b>Front in BALKENEICHE</b>  |       |       |   | 50                     |                       |         |   |        |      |       |
|  |       |       |   | 40                     |                       |         |   |        |      |       |
| <b>Front in MDF deckend lackiert</b>   |       |       |   |                        |                       |         |   |        |      |       |
| Drehtüre mit Akustikstoff, je Drehtüre<br>Bitte gewünschte Farbe bei Bestellung angeben!                         |       |       |   | 30                     |                       |         |   |        |      |       |
| Kabelmanagement klein für offene Nische  |       |       |   | 25                     |                       |         |   |        |      |       |
|  <p>Abb. Türe hoch rechts</p> |       |       | <p><b>Highboard 431 M</b><br/> <b>Korpus in MDF deckend lackiert, Front in Holz</b><br/>                     mit Sockel<br/>                     links: 1 Klappe oben, 1 Drehtür unten mit 1 Holzfach<br/>                     mittig: 1 offene Nische, 2 Laden unten<br/>                     rechts: 1 Drehtür hoch mit 2 Holzfächern</p> <p>Bitte bei Bestellung Ausführung links oder rechts angeben!</p> |                        |                       |         |   |        |      |       |
|  |       |       |   |                        |                       |         | <table border="1"> <thead> <tr> <th>Breite</th> <th>Höhe</th> <th>Tiefe</th> <th>Türe hoch</th> <th>Bestellnummer</th> </tr> </thead> <tbody> <tr> <td>158,1</td> <td>102,6</td> <td>46,0</td> <td>links / rechts</td> <td>14 31 34/35</td> </tr> </tbody> </table> | Breite | Höhe | Tiefe |
| Breite   | Höhe  | Tiefe | Türe hoch   | Bestellnummer          |                       |         |   |        |      |       |
| 158,1  | 102,6 | 46,0  | links / rechts  | 14 31 34/35            |                       |         |   |        |      |       |
| <b>Front in WILDKERNBUCHE</b>  |       |       |   | 50                     |                       |         |   |        |      |       |
| <b>Front in BALKENEICHE</b>  |       |       |   | 50                     |                       |         |   |        |      |       |
|  |       |       |   | 40                     |                       |         |   |        |      |       |
| <b>Front in MDF deckend lackiert</b>   |       |       |   |                        |                       |         |   |        |      |       |
|  <p>Abb. Türe hoch rechts</p> |       |       | <p><b>Highboard 432 M</b><br/> <b>Korpus in MDF deckend lackiert, Front in Holz</b><br/>                     mit Sockel<br/>                     links: 2 Laden oben, 1 Drehtür unten mit 1 Holzfach<br/>                     mittig: 1 offene Nische, 1 Klappe unten<br/>                     rechts: 1 Drehtür hoch mit 2 Holzfächern</p> <p>Bitte bei Bestellung Ausführung links oder rechts angeben!</p> |                        |                       |         |   |        |      |       |
|  |       |       |   |                        |                       |         | <table border="1"> <thead> <tr> <th>Breite</th> <th>Höhe</th> <th>Tiefe</th> <th>Türe hoch</th> <th>Bestellnummer</th> </tr> </thead> <tbody> <tr> <td>158,1</td> <td>102,6</td> <td>46,0</td> <td>links / rechts</td> <td>14 32 34/35</td> </tr> </tbody> </table> | Breite | Höhe | Tiefe |
| Breite   | Höhe  | Tiefe | Türe hoch   | Bestellnummer          |                       |         |   |        |      |       |
| 158,1  | 102,6 | 46,0  | links / rechts  | 14 32 34/35            |                       |         |   |        |      |       |
| <b>Front in WILDKERNBUCHE</b>  |       |       |   | 50                     |                       |         |   |        |      |       |
| <b>Front in BALKENEICHE</b>  |       |       |   | 50                     |                       |         |   |        |      |       |
|  |       |       |   | 40                     |                       |         |   |        |      |       |
| <b>Front in MDF deckend lackiert</b>   |       |       |   |                        |                       |         |   |        |      |       |



# PURO Highboards

## Korpus und Front in Holz

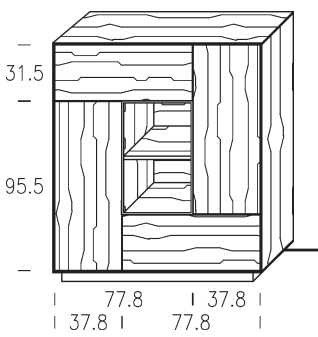
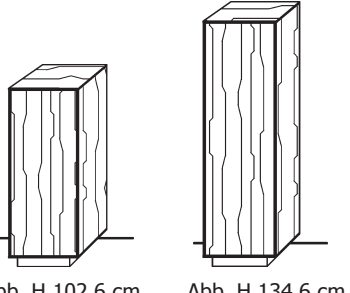
| Darstellung<br>Maße in cm   |       |       | Beschreibung   | Kernbuche<br>Kernesche | Asteiche<br>gebürstet | Astnuss |
|---|-------|-------|--|------------------------|-----------------------|---------|
|  <p>Codierung: Codierung: Frontmaße</p>        |       |       | <p><b>Highboard 433</b><br/> <b>Korpus und Front in Holz</b><br/>                     mit Sockel<br/>                     3-teilig<br/>                     links: 1 Klappe oben, 1 Drehtür mit 2 Holzfächer<br/>                     mittig: offene Nische mit Fach<br/>                     rechts: 1 Drehtür mit 2 Holzfächer, 1 Klappe unten</p> <p>Bitte bei Bestellung Ausführung links oder rechts angeben!</p> |                        |                       |         |
| Breite  | Höhe  | Tiefe | Türe unten   | Bestellnummer          |                       |         |
| 118,1   | 134,6 | 36,0  | links / rechts   | 04 33 20/21            |                       |         |
| <b>Front in WILDKERNBUCHE</b>   |       |       |  | 50                     |                       |         |
| <b>Front in BALKENEICHE</b>   |       |       |  | 50                     |                       |         |
|   |       |       |  | 40                     |                       |         |
| <b>Front in MDF deckend lackiert</b>  |       |       |  |                        |                       |         |
|  <p>Abb. H 102,6 cm      Abb. H 134,6 cm</p> |       |       | <p><b>Highboard 434</b><br/> <b>Korpus und Front in Holz</b><br/>                     mit Sockel<br/>                     1-teilig<br/>                     Höhe 102,6: 2 Holzfächer<br/>                     Höhe 134,6: 3 Holzfächer</p> <p>Bitte bei Bestellung Ausführung links oder rechts angeben!</p>   |                        |                       |         |
| Breite  | Höhe  | Tiefe | Türanschlag  | Bestellnummer          |                       |         |
| 40,0  | 102,6 | 46,0  | links / rechts   | 04 34 30               |                       |         |
| 40,0  | 134,6 | 36,0  | links / rechts   | 04 34 20               |                       |         |
| <b>Front in WILDKERNBUCHE</b>   |       |       |  | 50                     |                       |         |
| <b>Front in BALKENEICHE</b>   |       |       |  | 50                     |                       |         |
|   |       |       |  | 40                     |                       |         |
| <b>Front in MDF deckend lackiert</b>  |       |       |  |                        |                       |         |

# PURO Highboards

## Korpus in MDF deckend lackiert, Front in Holz

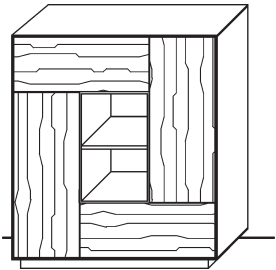
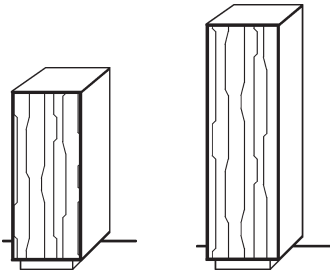
| Darstellung<br>Maße in cm   |             |              | Beschreibung  | Kernbuche<br>Kernesche | Asteiche<br>gebürstet | Astnuss |
|---|-------------|--------------|---|------------------------|-----------------------|---------|
|    |             |              | <p><b>Highboard 433 M</b><br/> <b>Korpus in MDF deckend lackiert, Front in Holz</b><br/>                     mit Sockel<br/>                     3-teilig<br/>                     links: 1 Klappe oben, 1 Drehtür mit 2 Holzfächer<br/>                     mittig: offene Nische mit Fach<br/>                     rechts: 1 Drehtür mit 2 Holzfächer, 1 Klappe unten</p> <p>Bitte bei Bestellung Ausführung links oder rechts angeben!</p> |                        |                       |         |
|   |             |              |   |                        |                       |         |
| <b>Breite</b>   | <b>Höhe</b> | <b>Tiefe</b> | Türe unten  | <b>Bestellnummer</b>   |                       |         |
| 118,1   | 134,6       | 36,0         | links / rechts  | 14 33 20/21            |                       |         |
| <b>Front in WILDKERNBUCH</b>  |             |              |   | 50                     |                       |         |
| <b>Front in BALKENEICHE</b>   |             |              |   | 50                     |                       |         |
|   |             |              |   | 40                     |                       |         |
| <b>Front in MDF deckend lackiert</b>  |             |              |   |                        |                       |         |
|  <p>Abb. H 102,6 cm      Abb. H 134,6 cm</p> |             |              | <p><b>Highboard 434 M</b><br/> <b>Korpus in MDF deckend lackiert, Front in Holz</b><br/>                     mit Sockel<br/>                     1-teilig<br/>                     Höhe 102,6: 2 Holzfächer<br/>                     Höhe 134,6: 3 Holzfächer</p> <p>Bitte bei Bestellung Ausführung links oder rechts angeben!</p>   |                        |                       |         |
|   |             |              |   |                        |                       |         |
| <b>Breite</b>   | <b>Höhe</b> | <b>Tiefe</b> | Türanschlag   | <b>Bestellnummer</b>   |                       |         |
| 40,0  | 102,6       | 46,0         | links / rechts  | 14 34 30               |                       |         |
| 40,0  | 134,6       | 36,0         | links / rechts  | 14 34 20               |                       |         |
| <b>Front in WILDKERNBUCH</b>  |             |              |   | 50                     |                       |         |
| <b>Front in BALKENEICHE</b>   |             |              |   | 50                     |                       |         |
|   |             |              |   | 40                     |                       |         |
| <b>Front in MDF deckend lackiert</b>  |             |              |   |                        |                       |         |

**Preisbasis MDF-Front: Kernbuche/Kernesche**

# PURO Highboards

## Korpus und Front in Holz

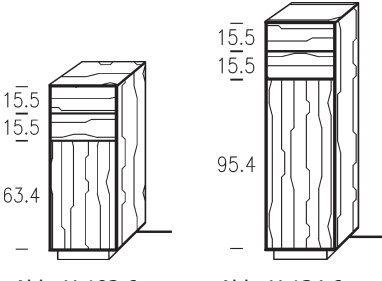
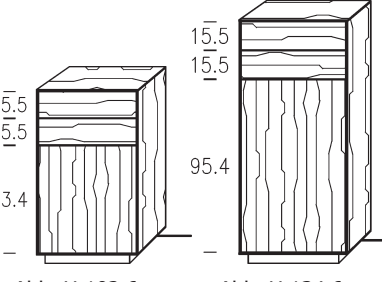
| Darstellung<br>Maße in cm  |       |       | Beschreibung   | Kernbuche<br>Kernesche | Asteiche<br>gebürstet | Astnuss |
|--|-------|-------|--|------------------------|-----------------------|---------|
|  <p>Abb. H 102,6 cm    Abb. H 134,6 cm<br/>Codierung: Frontmaße</p>   |       |       | <p><b>Highboard 435 (Breite 40)</b><br/><b>Korpus und Front in Holz</b><br/>mit Sockel<br/>1-teilig<br/>oben: 2 Laden<br/>unten: 1 Drehtüre mit 1 Holzfach (H 102,6cm) bzw.<br/>2 Holzfächern (H 134,6 cm)</p> <p>Bitte bei Bestellung Ausführung links oder rechts angeben!</p> |                        |                       |         |
| Breite   | Höhe  | Tiefe | Türanschlag  | Bestellnummer          |                       |         |
| 40,0   | 102,6 | 46,0  | links / rechts   | 04 35 30               |                       |         |
| 40,0   | 134,6 | 36,0  | links / rechts   | 04 35 20               |                       |         |
| <b>Front in WILDKERNBUCH</b>   |       |       |  | 50                     |                       |         |
| <b>Front in BALKENEICHE</b>  |       |       |  | 50                     |                       |         |
|  |       |       |  | 40                     |                       |         |
| <b>Front in MDF deckend lackiert</b>   |       |       |  |                        |                       |         |
|  <p>Abb. H 102,6 cm    Abb. H 134,6 cm<br/>Codierung: Frontmaße</p> |       |       | <p><b>Highboard 435 (Breite 60)</b><br/><b>Korpus und Front in Holz</b><br/>mit Sockel<br/>1-teilig<br/>oben: 2 Laden<br/>unten: 1 Drehtüre mit 1 Holzfach (H 102,6cm) bzw.<br/>2 Holzfächern (H 134,6 cm)</p> <p>Bitte bei Bestellung Ausführung links oder rechts angeben!</p> |                        |                       |         |
| Breite   | Höhe  | Tiefe | Türanschlag  | Bestellnummer          |                       |         |
| 60,0   | 102,6 | 46,0  | links / rechts   | 04 35 32               |                       |         |
| 60,0   | 134,6 | 36,0  | links / rechts   | 04 35 22               |                       |         |
| <b>Front in WILDKERNBUCH</b>   |       |       |  | 50                     |                       |         |
| <b>Front in BALKENEICHE</b>  |       |       |  | 50                     |                       |         |
|  |       |       |  | 40                     |                       |         |
| <b>Front in MDF deckend lackiert</b>   |       |       |  |                        |                       |         |

# PURO Highboards

## Korpus in MDF deckend lackiert, Front in Holz

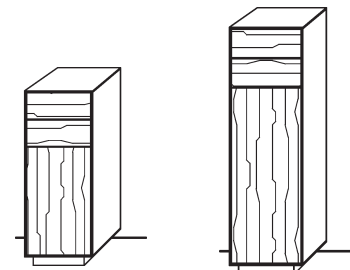
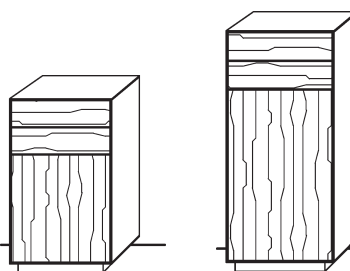
| Darstellung<br>Maße in cm   |       |       | Beschreibung  | Kernbuche<br>Kernesche | Asteiche<br>gebürstet | Astnuss |
|---|-------|-------|---|------------------------|-----------------------|---------|
|  <p>Abb. H 102,6 cm      Abb. H 134,6 cm</p>   |       |       | <p><b>Highboard 435 M (Breite 40)</b><br/> <b>Korpus in MDF deckend lackiert, Front in Holz</b><br/>                     mit Sockel<br/>                     1-teilig<br/>                     oben: 2 Laden<br/>                     unten: 1 Drehtüre mit 1 Holzfach (H 102,6cm) bzw.<br/>                     2 Holzfächern (H 134,6 cm)</p> <p>Bitte bei Bestellung Ausführung links oder rechts angeben!</p> |                        |                       |         |
| Breite  | Höhe  | Tiefe | Türanschlag   | Bestellnummer          |                       |         |
| 40,0  | 102,6 | 46,0  | links / rechts  | 14 35 30               |                       |         |
| 40,0  | 134,6 | 36,0  | links / rechts  | 14 35 20               |                       |         |
| <b>Front in WILDKERNBUCH</b>  |       |       |   | 50                     |                       |         |
| <b>Front in BALKENEICHE</b>   |       |       |   | 50                     |                       |         |
|   |       |       |   | 40                     |                       |         |
| <b>Front in MDF deckend lackiert</b>  |       |       |   |                        |                       |         |
|  <p>Abb. H 102,6 cm      Abb. H 134,6 cm</p> |       |       | <p><b>Highboard 435 M (Breite 60)</b><br/> <b>Korpus in MDF deckend lackiert, Front in Holz</b><br/>                     mit Sockel<br/>                     1-teilig<br/>                     oben: 2 Laden<br/>                     unten: 1 Drehtüre mit 1 Holzfach (H 102,6cm) bzw.<br/>                     2 Holzfächern (H 134,6 cm)</p> <p>Bitte bei Bestellung Ausführung links oder rechts angeben!</p> |                        |                       |         |
| Breite  | Höhe  | Tiefe | Türanschlag   | Bestellnummer          |                       |         |
| 60,0  | 102,6 | 46,0  | links / rechts  | 14 35 32               |                       |         |
| 60,0  | 134,6 | 36,0  | links / rechts  | 14 35 22               |                       |         |
| <b>Front in WILDKERNBUCH</b>  |       |       |   | 50                     |                       |         |
| <b>Front in BALKENEICHE</b>   |       |       |   | 50                     |                       |         |
|   |       |       |   | 40                     |                       |         |
| <b>Front in MDF deckend lackiert</b>  |       |       |   |                        |                       |         |

**Preisbasis MDF-Front: Kernbuche/Kernesche**

# PURO Highboards

## Korpus und Front in Holz

| Darstellung<br>Maße in cm  |       | Beschreibung  | Kernbuche<br>Kernesche | Asteiche<br>gebürstet | Astnuss |
|--|-------|---|------------------------|-----------------------|---------|
| <p>Abb. H 102,6 cm    Abb. H 134,6 cm<br/>Codierung: Frontmaße</p> |       | <p><b>Highboard 436 (Breite 40)</b><br/> <b>Korpus in Holz, Front in Holz/Glas</b><br/>                     mit Sockel<br/>                     1-teilig<br/>                     Drehtür mit Holz-, Glas-, Holzkombination</p> <p>Höhe 102,6:    1 Glasfach<br/>                     Höhe 134,6:    1 Holzfach, 1 Glasfach</p> <p>Bitte bei Bestellung Ausführung links oder rechts angeben!</p> |                        |                       |         |
| Breite   | Höhe  | Tiefe   | Türanschlag            | Bestellnummer         |         |
| 40,0   | 102,6 | 46,0  | links / rechts         | 04 36 30              |         |
| 40,0   | 134,6 | 36,0  | links / rechts         | 04 36 20              |         |
| <b>Front in WILDKERNBUCH</b>                                       |       |   |                        | 50                    |         |
| <b>Front in BALKENEICHE</b>  |       |   |                        | 50                    |         |
|  |       |   |                        | 40                    |         |
| <b>Front in MDF deckend lackiert - Glas - Kombination</b>          |       |   |                        |                       |         |

| <p>Abb. H 102,6 cm    Abb. H 134,6 cm<br/>Codierung: Frontmaße</p> |       | <p><b>Highboard 436 (Breite 60)</b><br/> <b>Korpus in Holz, Front in Holz/Glas</b><br/>                     mit Sockel<br/>                     1-teilig<br/>                     Drehtür mit Holz-, Glas-, Holzkombination</p> <p>Höhe 102,6:    1 Glasfach<br/>                     Höhe 134,6:    1 Holzfach, 1 Glasfach</p> <p>Bitte bei Bestellung Ausführung links oder rechts angeben!</p> |                |               |  |
|--|-------|---|----------------|---------------|--|
| Breite   | Höhe  | Tiefe   | Türanschlag    | Bestellnummer |  |
| 60,0   | 102,6 | 46,0  | links / rechts | 04 36 32      |  |
| 60,0   | 134,6 | 36,0  | links / rechts | 04 36 22      |  |
| <b>Front in WILDKERNBUCH</b>                                       |       |   |                | 50            |  |
| <b>Front in BALKENEICHE</b>  |       |   |                | 50            |  |
|  |       |   |                | 40            |  |
| <b>Front in MDF deckend lackiert - Glas - Kombination</b>          |       |   |                |               |  |

**Für LED-Einbaustrahler siehe PURO Korpusmöbel Zubehör.**

# PURO Highboards

## Korpus in MDF deckend lackiert, Front in Holz

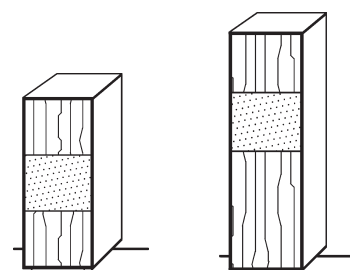
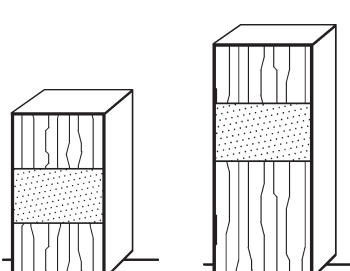
| Darstellung Maße in cm  |       |       | Beschreibung  | Kernbuche<br>Kernesche | Asteiche<br>gebürstet | Astnuss |
|---|-------|-------|---|------------------------|-----------------------|---------|
|  <p>Abb. H 102,6 cm      Abb. H 134,6 cm</p>   |       |       | <p><b>Highboard 436 M (Breite 40)</b><br/> <b>Korpus in MDF deckend lackiert, Front in Holz/Glas</b><br/>                     mit Sockel<br/>                     1-teilig<br/>                     Drehtür mit Holz-, Glas-, Holzkombination</p> <p>Höhe 102,6:      1 Glasfach<br/>                     Höhe 134,6:      1 Holzfach, 1 Glasfach</p> <p>Bitte bei Bestellung Ausführung links oder rechts angeben!</p> |                        |                       |         |
| Breite  | Höhe  | Tiefe | Türanschlag   | Bestellnummer          |                       |         |
| 40,0  | 102,6 | 46,0  | links / rechts  | 14 36 30               |                       |         |
| 40,0  | 134,6 | 36,0  | links / rechts  | 14 36 20               |                       |         |
| <b>Front in WILDKERNBUCHE</b>   |       |       |   | 50                     |                       |         |
| <b>Front in BALKENEICHE</b>   |       |       |   | 50                     |                       |         |
|   |       |       |   | 40                     |                       |         |
| <b>Front in MDF deckend lackiert - Glas - Kombination</b>   |       |       |   |                        |                       |         |
|  <p>Abb. H 102,6 cm      Abb. H 134,6 cm</p> |       |       | <p><b>Highboard 436 M (Breite 60)</b><br/> <b>Korpus in MDF deckend lackiert, Front in Holz/Glas</b><br/>                     mit Sockel<br/>                     1-teilig<br/>                     Drehtür mit Holz-, Glas-, Holzkombination</p> <p>Höhe 102,6:      1 Glasfach<br/>                     Höhe 134,6:      1 Holzfach, 1 Glasfach</p> <p>Bitte bei Bestellung Ausführung links oder rechts angeben!</p> |                        |                       |         |
| Breite  | Höhe  | Tiefe | Türanschlag   | Bestellnummer          |                       |         |
| 60,0  | 102,6 | 46,0  | links / rechts  | 14 36 32               |                       |         |
| 60,0  | 134,6 | 36,0  | links / rechts  | 14 36 22               |                       |         |
| <b>Front in WILDKERNBUCHE</b>   |       |       |   | 50                     |                       |         |
| <b>Front in BALKENEICHE</b>   |       |       |   | 50                     |                       |         |
|   |       |       |   | 40                     |                       |         |
| <b>Front in MDF deckend lackiert - Glas - Kombination</b>   |       |       |   |                        |                       |         |

Für LED-Einbaustrahler siehe PURO Korpusmöbel Zubehör.

Preisbasis MDF-Front: Kernbuche/Kernesche

# PURO Highboards

## Korpus in Holz, Front in Holz/Glas

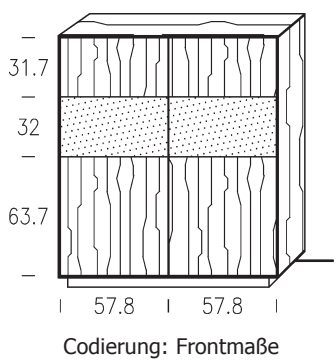
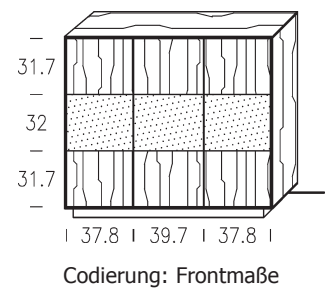
| Darstellung<br>Maße in cm   |       |       | Beschreibung   | Kernbuche<br>Kernesche | Asteiche<br>gebürstet | Astnuss |
|---|-------|-------|--|------------------------|-----------------------|---------|
|  <p>Codierung: Frontmaße</p>   |       |       | <p><b>Highboard 437</b><br/> <b>Korpus in Holz, Front in Holz/Glas</b><br/>                     mit Sockel<br/>                     2-teilig, 1 Mittelseite<br/>                     2 Drehtüren mit Holz-, Glas-, Holzkombination<br/>                     2 Holzfach, 2 Glasfach</p> |                        |                       |         |
| Breite  | Höhe  | Tiefe | Bestellnummer  |                        |                       |         |
| 118,1   | 134,6 | 36,0  | 04 37 20   |                        |                       |         |
| <b>Front in WILDKERNBUCH</b>  |       |       | 50   |                        |                       |         |
| <b>Front in BALKENEICHE</b>   |       |       | 50   |                        |                       |         |
|   |       |       | 40   |                        |                       |         |
| <b>Front in MDF deckend lackiert - Glas - Kombination</b>   |       |       |  |                        |                       |         |
|  <p>Codierung: Frontmaße</p> |       |       | <p><b>Highboard 438</b><br/> <b>Korpus in Holz, Front in Holz/Glas</b><br/>                     mit Sockel<br/>                     3-teilig, 2 Mittelseiten<br/>                     3 Drehtüren mit Holz-, Glas-, Holzkombination<br/>                     3 Glasfächer</p>          |                        |                       |         |
| Breite  | Höhe  | Tiefe | Bestellnummer  |                        |                       |         |
| 118,1   | 102,6 | 46,0  | 04 38 30   |                        |                       |         |
| <b>Front in WILDKERNBUCH</b>  |       |       | 50   |                        |                       |         |
| <b>Front in BALKENEICHE</b>   |       |       | 50   |                        |                       |         |
|   |       |       | 40   |                        |                       |         |
| <b>Front in MDF deckend lackiert - Glas - Kombination</b>   |       |       |  |                        |                       |         |

**Für LED-Einbaustrahler siehe PURO Korpusmöbel Zubehör.**

# PURO Highboards

## Korpus in MDF deckend lackiert, Front in Holz/Glas

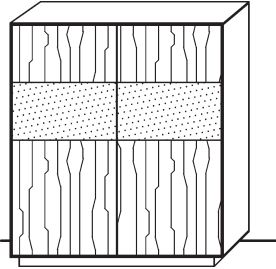
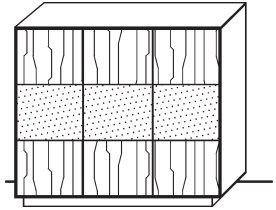
| Darstellung<br>Maße in cm   |             |              | Beschreibung  | Kernbuche<br>Kernesche | Asteiche<br>gebürstet | Astnuss |
|---|-------------|--------------|---|------------------------|-----------------------|---------|
|    |             |              | <b>Highboard 437 M</b><br><b>Korpus in MDF deckend lackiert, Front in Holz/Glas</b><br>mit Sockel<br>2-teilig, 1 Mittelseite<br>2 Drehtüren mit Holz-, Glas-, Holzkombination<br>2 Holzfach, 2 Glasfach |                        |                       |         |
|   |             |              |   |                        |                       |         |
| <b>Breite</b>   | <b>Höhe</b> | <b>Tiefe</b> |   | <b>Bestellnummer</b>   |                       |         |
| 118,1   | 134,6       | 36,0         |   | 14 37 20               |                       |         |
| <b>Front in WILDKERNBUCH</b>  |             |              |   | 50                     |                       |         |
| <b>Front in BALKENEICHE</b>   |             |              |   | 50                     |                       |         |
|   |             |              |   | 40                     |                       |         |
| <b>Front in MDF deckend lackiert - Glas - Kombination</b>                           |             |              |   |                        |                       |         |
|  |             |              | <b>Highboard 438 M</b><br><b>Korpus in MDF deckend lackiert, Front in Holz/Glas</b><br>mit Sockel<br>3-teilig, 2 Mittelseiten<br>3 Drehtüren mit Holz-, Glas-, Holzkombination<br>3 Glasfächer          |                        |                       |         |
|   |             |              |   |                        |                       |         |
| <b>Breite</b>   | <b>Höhe</b> | <b>Tiefe</b> |   | <b>Bestellnummer</b>   |                       |         |
| 118,1   | 102,6       | 46,0         |   | 14 38 30               |                       |         |
| <b>Front in WILDKERNBUCH</b>  |             |              |   | 50                     |                       |         |
| <b>Front in BALKENEICHE</b>   |             |              |   | 50                     |                       |         |
|   |             |              |   | 40                     |                       |         |
| <b>Front in MDF deckend lackiert - Glas - Kombination</b>                           |             |              |   |                        |                       |         |

**Für LED-Einbaustrahler siehe PURO Korpusmöbel Zubehör.**

**Preisbasis MDF-Front: Kernbuche/Kernesche**



# PURO Vitrinen

## Korpus in Holz, Front in Holz/Glas

| Darstellung<br>Maße in cm                                 |       |       | Beschreibung   | Kernbuche<br>Kernesche | Asteiche<br>gebürstet | Astnuss |
|---|-------|-------|--|------------------------|-----------------------|---------|
|   |       |       | <p><b>Vitrine 750</b><br/> <b>Korpus in Holz, Front in Holz/Glas</b><br/>                     mit Sockel<br/>                     1-teilig<br/>                     Drehtür mit Holz-, Glas-, Holzkombination</p> <p>Höhe 166,6: 1 Holzfach, 2 Glasfächer<br/>                     Höhe 198,6: 2 Holzfächer, 2 Glasfächer</p> <p>Bitte bei Bestellung Ausführung links oder rechts angeben!</p>  |                        |                       |         |
| Breite  | Höhe  | Tiefe | Türanschlag  | Bestellnummer          |                       |         |
| 60,0  | 166,6 | 36,0  | links / rechts   | 07 50 20               |                       |         |
| 60,0  | 198,6 | 36,0  | links / rechts   | 07 50 22               |                       |         |
| <b>Front in WILDKERNBUCH</b>                              |       |       |  | 50                     |                       |         |
| <b>Front in BALKENEICHE</b>                               |       |       |  | 50                     |                       |         |
|   |       |       |  | 40                     |                       |         |
| <b>Front in MDF deckend lackiert - Glas - Kombination</b> |       |       |  |                        |                       |         |
|   |       |       | <p><b>Vitrine 751</b><br/> <b>Korpus in Holz, Front in Holz/Glas</b><br/>                     mit Sockel<br/>                     2-teilig</p> <p>Höhe 166,6<br/>                     links: Drehtür mit Holz-, Glas-, Holzkombination, 1 Holzfach, 2 Glasfächer<br/>                     rechts: 2 Drehtüren in Holz, 3 Holzfächer</p> <p>Höhe 198,6<br/>                     links: Drehtür mit Holz-, Glas-, Holzkombination, 2 Holzfächer, 2 Glasfächer<br/>                     rechts: 2 Drehtüren in Holz, 4 Holzfächer</p> <p>Bitte bei Bestellung Ausführung links oder rechts angeben!</p> |                        |                       |         |
| Breite  | Höhe  | Tiefe | Glas   | Bestellnummer          |                       |         |
| 98,1  | 166,6 | 36,0  | links / rechts   | 07 51 20/21            |                       |         |
| 98,1  | 198,6 | 36,0  | links / rechts   | 07 51 22/23            |                       |         |
| <b>Front in WILDKERNBUCH</b>                              |       |       |  | 50                     |                       |         |
| <b>Front in BALKENEICHE</b>                               |       |       |  | 50                     |                       |         |
|   |       |       |  | 40                     |                       |         |
| <b>Front in MDF deckend lackiert - Glas - Kombination</b> |       |       |  |                        |                       |         |

# PURO Vitrinen

## Korpus in MDF deckend lackiert, Front in Holz/Glas

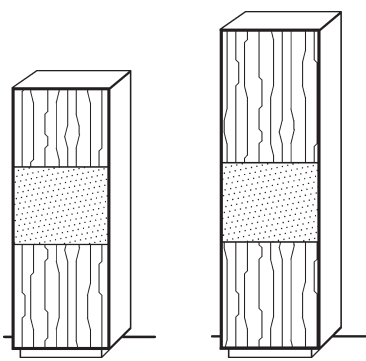
| Darstellung<br>Maße in cm   |       |       | Beschreibung  | Kernbuche<br>Kernesche | Asteiche<br>gebürstet | Astnuss |
|---|-------|-------|---|------------------------|-----------------------|---------|
|  <p>Abb. H 166,6 cm      Abb. H 198,6 cm</p> |       |       | <p><b>Vitrine 750 M</b><br/> <b>Korpus in MDF deckend lackiert, Front in Holz/Glas</b><br/>                     mit Sockel<br/>                     1-teilig<br/>                     Drehtür mit Holz-, Glas-, Holzkombination</p> <p>Höhe 166,6:      1 Holzfach, 2 Glasfächer<br/>                     Höhe 198,6:      2 Holzfächer, 2 Glasfächer</p> <p>Bitte bei Bestellung Ausführung links oder rechts angeben!</p> |                        |                       |         |
| Breite  | Höhe  | Tiefe | Türanschlag   | Bestellnummer          |                       |         |
| 60,0  | 166,6 | 36,0  | links / rechts  | 17 50 20               |                       |         |
| 60,0  | 198,6 | 36,0  | links / rechts  | 17 50 22               |                       |         |
| <b>Front in WILDKERNBUCHE</b>   |       |       |   | 50                     |                       |         |
| <b>Front in BALKENEICHE</b>   |       |       |   | 50                     |                       |         |
|   |       |       |   | 40                     |                       |         |
| <b>Front in MDF deckend lackiert - Glas - Kombination</b>   |       |       |   |                        |                       |         |

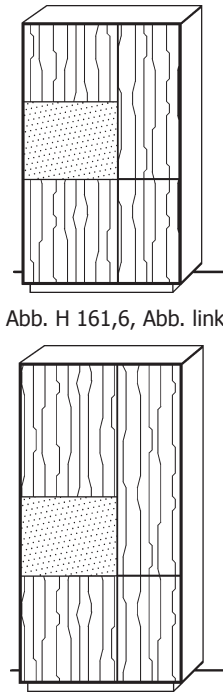
|  <p>Abb. H 161,6, Abb. links</p> <p>Abb. H 193,6 cm, Abb. links</p> |       |       | <p><b>Vitrine 751 M</b><br/> <b>Korpus in MDF deckend lackiert, Front in Holz/Glas</b><br/>                     mit Sockel<br/>                     2-teilig</p> <p>Höhe 166,6<br/>                     links:      Drehtür mit Holz-, Glas-, Holzkombination, 1 Holzfach, 2 Glasfächer<br/>                     rechts:      2 Drehtüren in Holz, 3 Holzfächer</p> <p>Höhe 198,6<br/>                     links:      Drehtür mit Holz-, Glas-, Holzkombination, 2 Holzfächer, 2 Glasfächer<br/>                     rechts:      2 Drehtüren in Holz, 4 Holzfächer</p> <p>Bitte bei Bestellung Ausführung links oder rechts angeben!</p> |               |  |  |
|--|-------|-------|--|---------------|--|--|
| Breite   | Höhe  | Tiefe | Glas   | Bestellnummer |  |  |
| 98,1   | 166,6 | 36,0  | links / rechts   | 17 51 20/21   |  |  |
| 98,1   | 198,6 | 36,0  | links / rechts   | 17 51 22/23   |  |  |
| <b>Front in WILDKERNBUCHE</b>  |       |       |  | 50            |  |  |
| <b>Front in BALKENEICHE</b>  |       |       |  | 50            |  |  |
|  |       |       |  | 40            |  |  |
| <b>Front in MDF deckend lackiert - Glas - Kombination</b>  |       |       |  |               |  |  |

# PURO Hängeelemente

## Korpus in Holz, Front in Holz/Glas

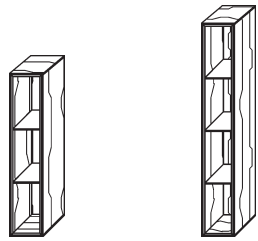
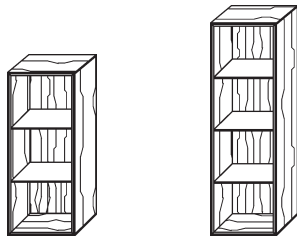
| Darstellung<br>Maße in cm  |       |       | Beschreibung  | Kernbuche<br>Kernesche | Asteiche<br>gebürstet | Astnuss |
|--|-------|-------|---|------------------------|-----------------------|---------|
|  <p>Abb. H 97,6 cm    Abb. H 129,6 cm<br/>Codierung: Frontmaße</p>  |       |       | <p><b>Hängeelement 360 (Breite 20)</b><br/><b>Korpus in Holz</b><br/>1-teilig, offen<br/>Fächer in Schwarzblech</p> <p>Höhe 97,6:        2 Fächer<br/>Höhe 129,6:      3 Fächer</p> |                        |                       |         |
| Breite   | Höhe  | Tiefe |   | Bestellnummer          |                       |         |
| 20,0   | 97,6  | 36,0  |   | 03 60 21               |                       |         |
| 20,0   | 129,6 | 36,0  |   | 03 60 23               |                       |         |
|  <p>Abb. H 97,6 cm    Abb. H 129,6 cm<br/>Codierung: Frontmaße</p> |       |       | <p><b>Hängeelement 360 (Breite 40)</b><br/><b>Korpus in Holz</b><br/>1-teilig, offen<br/>Fächer in Schwarzblech</p> <p>Höhe 97,6:        2 Fächer<br/>Höhe 129,6:      3 Fächer</p> |                        |                       |         |
| Breite   | Höhe  | Tiefe |   | Bestellnummer          |                       |         |
| 40,0   | 97,6  | 36,0  |   | 03 60 22               |                       |         |
| 40,0   | 129,6 | 36,0  |   | 03 60 24               |                       |         |

# PURO Hängeelemente

## Korpus in MDF deckend lackiert, Front in Holz/Glas

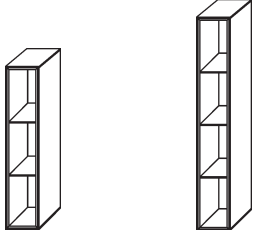
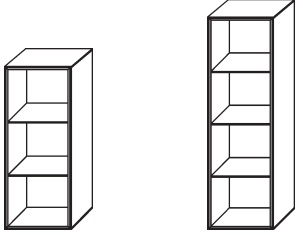
| Darstellung<br>Maße in cm   |       |       | Beschreibung   | Kernbuche<br>Kernesche | Asteiche<br>gebürstet | Astnuss |
|---|-------|-------|--|------------------------|-----------------------|---------|
|  <p>Abb. H 97,6 cm      Abb. H 129,6 cm</p>  |       |       | <p><b>Hängeelement 360 M (Breite 20)</b><br/> <b>Korpus und Innenwände in MDF deckend lackiert</b><br/>                     1-teilig, offen<br/>                     Fächer in Schwarzblech</p> <p>Höhe 97,6:      2 Fächer<br/>                     Höhe 129,6:    3 Fächer</p> |                        |                       |         |
| Breite  | Höhe  | Tiefe |  | Bestellnummer          |                       |         |
| 20,0  | 97,6  | 36,0  |  | 13 60 21               |                       |         |
| 20,0  | 129,6 | 36,0  |  | 13 60 23               |                       |         |
|  <p>Abb. H 97,6 cm      Abb. H 129,6 cm</p> |       |       | <p><b>Hängeelement 360 M (Breite 40)</b><br/> <b>Korpus und Innenwände in MDF deckend lackiert</b><br/>                     1-teilig, offen<br/>                     Fächer in Schwarzblech</p> <p>Höhe 97,6:      2 Fächer<br/>                     Höhe 129,6:    3 Fächer</p> |                        |                       |         |
| Breite  | Höhe  | Tiefe |  | Bestellnummer          |                       |         |
| 40,0  | 97,6  | 36,0  |  | 13 60 22               |                       |         |
| 40,0  | 129,6 | 36,0  |  | 13 60 24               |                       |         |

**Preisbasis MDF-Front: Kernbuche/Kernesche**

# PURO Hängeelemente

## Korpus in Holz, Front in Holz/Glas

| Darstellung<br>Maße in cm  |      |       | Beschreibung   | Kernbuche<br>Kernesche | Asteiche<br>gebürstet | Astnuss |
|--|------|-------|--|------------------------|-----------------------|---------|
| <p>Abb. B 40,0 cm    Abb. B 60,0 cm<br/>Codierung: Frontmaße</p> |      |       | <p><b>Hängeelement 361</b><br/> <b>Korpus und Front in Holz</b><br/>                     1-teilig<br/>                     oben: Drehtür mit 1 Holzfach<br/>                     unten: offene Nische</p> <p>Bitte bei Bestellung Ausführung links oder rechts angeben!</p>              |                        |                       |         |
| Breite   | Höhe | Tiefe | Türanschlag  | Bestellnummer          |                       |         |
| 40,0   | 97,6 | 36,0  | links / rechts   | 03 61 22               |                       |         |
| 60,0   | 97,6 | 36,0  | links / rechts   | 03 61 25               |                       |         |
| <b>Front in WILDKERNBUCHHE</b>                                   |      |       |  | 50                     |                       |         |
| <b>Front in BALKENEICHE</b>                                      |      |       |  | 50                     |                       |         |
|  |      |       |  | 40                     |                       |         |
| <b>Front in MDF deckend lackiert</b>                             |      |       |  |                        |                       |         |
| <p>Codierung: Frontmaße</p>                                      |      |       | <p><b>Hängeelement 362</b><br/> <b>Korpus in Holz, Front in Holz/Glas</b><br/>                     1-teilig<br/>                     Drehtür mit Holz-, Glas-, Holzkombination<br/>                     1 Glasfach</p> <p>Bitte bei Bestellung Ausführung links oder rechts angeben!</p> |                        |                       |         |
| Breite   | Höhe | Tiefe | Türanschlag  | Bestellnummer          |                       |         |
| 60,0   | 97,6 | 36,0  | links / rechts   | 03 62 25               |                       |         |
| <b>Front in WILDKERNBUCHHE</b>                                   |      |       |  | 50                     |                       |         |
| <b>Front in BALKENEICHE</b>                                      |      |       |  | 50                     |                       |         |
|  |      |       |  | 40                     |                       |         |
| <b>Front in MDF deckend lackiert - Glas - Kombination</b>        |      |       |  |                        |                       |         |

**Für LED-Einbaustrahler siehe PURO Korpusmöbel Zubehör.**

# PURO Hängeelemente

## Korpus in MDF deckend lackiert, Front in Holz/Glas

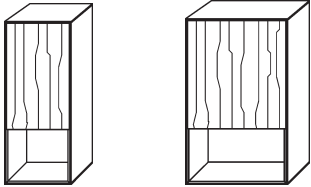
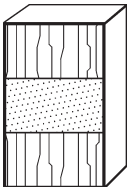
| Darstellung<br>Maße in cm   |      |       | Beschreibung   | Kernbuche<br>Kernesche | Asteiche<br>gebürstet | Astnuss |
|---|------|-------|--|------------------------|-----------------------|---------|
|  <p>Abb. B 40,0 cm      Abb. B 60,0 cm</p> |      |       | <p><b>Hängeelement 361 M</b><br/> <b>Korpus in MDF deckend lackiert, Front in Holz</b><br/>                     1-teilig<br/>                     oben: Drehtür mit 1 Holzfach<br/>                     unten: offene Nische</p> <p>Bitte bei Bestellung Ausführung links oder rechts angeben!</p>         |                        |                       |         |
| Breite  | Höhe | Tiefe | Türanschlag  | Bestellnummer          |                       |         |
| 40,0  | 97,6 | 36,0  | links / rechts   | 13 61 22               |                       |         |
| 60,0  | 97,6 | 36,0  | links / rechts   | 13 61 25               |                       |         |
| <b>Front in WILDKERNBUCH</b>  |      |       |  | 50                     |                       |         |
| <b>Front in BALKENEICHE</b>   |      |       |  | 50                     |                       |         |
|   |      |       |  | 40                     |                       |         |
| <b>Front in MDF deckend lackiert</b>  |      |       |  |                        |                       |         |
|    |      |       | <p><b>Hängeelement 362 M</b><br/> <b>Korpus in MDF deckend lackiert, Front in Holz/Glas</b><br/>                     1-teilig<br/>                     Drehtür mit Holz-, Glas-, Holzkombination<br/>                     1 Glasfach</p> <p>Bitte bei Bestellung Ausführung links oder rechts angeben!</p> |                        |                       |         |
| Breite  | Höhe | Tiefe | Türanschlag  | Bestellnummer          |                       |         |
| 60,0  | 97,6 | 36,0  | links / rechts   | 13 62 25               |                       |         |
| <b>Front in WILDKERNBUCH</b>  |      |       |  | 50                     |                       |         |
| <b>Front in BALKENEICHE</b>   |      |       |  | 50                     |                       |         |
|   |      |       |  | 40                     |                       |         |
| <b>Front in MDF deckend lackiert - Glas - Kombination</b>   |      |       |  |                        |                       |         |

**Für LED-Einbaustrahler siehe PURO Korpusmöbel Zubehör.**

**Preisbasis MDF-Front: Kernbuche/Kernesche**

# PURO Hängeelemente

## Korpus in Holz, Front in Holz/Glas

| Darstellung<br>Maße in cm  |       |       | Beschreibung   | Kernbuche<br>Kernesche | Asteiche<br>gebürstet | Astnuss |
|--|-------|-------|--|------------------------|-----------------------|---------|
| <p>Abb. H 129,6 cm    Abb. H 161,6 cm<br/>Codierung: Frontmaße</p> |       |       | <b>Hängeelement 363 (Breite 40)</b><br><b>Korpus und Front in Holz</b><br>1-teilig<br>oben: 1 Drehtüre mit 1 Holzfach (H 129,6 cm) bzw.<br>2 Holzfächer (H 161,6 cm)<br>mittig: 1 offene Nische<br>unten: 1 Drehtüre<br><br>Bitte bei Bestellung Ausführung links oder rechts angeben! |                        |                       |         |
| Breite   | Höhe  | Tiefe | Türanschlag  | Bestellnummer          |                       |         |
| 40,0   | 129,6 | 36,0  | links / rechts   | 03 63 26               |                       |         |
| 40,0   | 161,6 | 36,0  | links / rechts   | 03 63 28               |                       |         |
| <b>Front in WILDKERNBUCH</b>                                       |       |       |  | 50                     |                       |         |
| <b>Front in BALKENEICHE</b>  |       |       |  | 50                     |                       |         |
|  |       |       |  | 40                     |                       |         |
| <b>Front in MDF deckend lackiert</b>                               |       |       |  |                        |                       |         |
| <p>Abb. H 129,6 cm    Abb. H 161,6 cm<br/>Codierung: Frontmaße</p> |       |       | <b>Hängeelement 363 (Breite 60)</b><br><b>Korpus und Front in Holz</b><br>1-teilig<br>oben: 1 Drehtüre mit 1 Holzfach (H 129,6 cm) bzw.<br>2 Holzfächer (H 161,6 cm)<br>mittig: 1 offene Nische<br>unten: 1 Drehtüre<br><br>Bitte bei Bestellung Ausführung links oder rechts angeben! |                        |                       |         |
| Breite   | Höhe  | Tiefe | Türanschlag  | Bestellnummer          |                       |         |
| 60,0   | 129,6 | 36,0  | links / rechts   | 03 63 27               |                       |         |
| 60,0   | 161,6 | 36,0  | links / rechts   | 03 63 29               |                       |         |
| <b>Front in WILDKERNBUCH</b>                                       |       |       |  | 50                     |                       |         |
| <b>Front in BALKENEICHE</b>  |       |       |  | 50                     |                       |         |
|  |       |       |  | 40                     |                       |         |
| <b>Front in MDF deckend lackiert</b>                               |       |       |  |                        |                       |         |

**Für LED-Einbaustrahler siehe PURO Korpusmöbel Zubehör.**

# PURO Hängeelemente

## Korpus in MDF deckend lackiert, Front in Holz/Glas

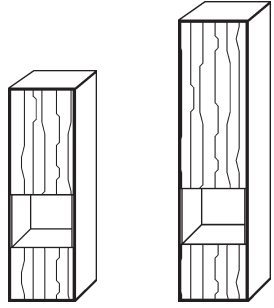
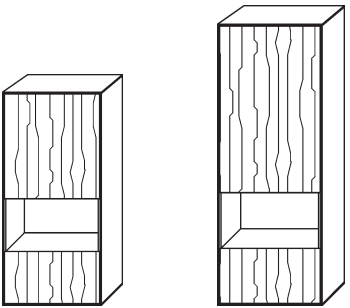
| Darstellung<br>Maße in cm   |       |       | Beschreibung   | Kernbuche<br>Kernesche | Asteiche<br>gebürstet | Astnuss |
|---|-------|-------|--|------------------------|-----------------------|---------|
|  <p>Abb. H 129,6 cm      Abb. H 161,6 cm</p>   |       |       | <p><b>Hängeelement 363 M (Breite 40)</b><br/> <b>Korpus in MDF deckend lackiert, Front in Holz</b><br/>                     1-teilig<br/>                     oben: 1 Drehtüre mit 1 Holzfach (H 129,6 cm) bzw.<br/>                     2 Holzfächer (H 161,6 cm)<br/>                     mittig: 1 offene Nische<br/>                     unten: 1 Drehtüre</p> <p>Bitte bei Bestellung Ausführung links oder rechts angeben!</p> |                        |                       |         |
| Breite  | Höhe  | Tiefe | Türanschlag  | Bestellnummer          |                       |         |
| 40,0  | 129,6 | 36,0  | links / rechts   | 13 63 26               |                       |         |
| 40,0  | 161,6 | 36,0  | links / rechts   | 13 63 28               |                       |         |
| <b>Front in WILDKERNBUCH</b>  |       |       |  | 50                     |                       |         |
| <b>Front in BALKENEICHE</b>   |       |       |  | 50                     |                       |         |
|   |       |       |  | 40                     |                       |         |
| <b>Front in MDF deckend lackiert</b>  |       |       |  |                        |                       |         |
|  <p>Abb. H 129,6 cm      Abb. H 161,6 cm</p> |       |       | <p><b>Hängeelement 363 M (Breite 60)</b><br/> <b>Korpus in MDF deckend lackiert, Front in Holz</b><br/>                     1-teilig<br/>                     oben: 1 Drehtüre mit 1 Holzfach (H 129,6 cm) bzw.<br/>                     2 Holzfächer (H 161,6 cm)<br/>                     mittig: 1 offene Nische<br/>                     unten: 1 Drehtüre</p> <p>Bitte bei Bestellung Ausführung links oder rechts angeben!</p> |                        |                       |         |
| Breite  | Höhe  | Tiefe | Türanschlag  | Bestellnummer          |                       |         |
| 60,0  | 129,6 | 36,0  | links / rechts   | 13 63 27               |                       |         |
| 60,0  | 161,6 | 36,0  | links / rechts   | 13 63 29               |                       |         |
| <b>Front in WILDKERNBUCH</b>  |       |       |  | 50                     |                       |         |
| <b>Front in BALKENEICHE</b>   |       |       |  | 50                     |                       |         |
|   |       |       |  | 40                     |                       |         |
| <b>Front in MDF deckend lackiert</b>  |       |       |  |                        |                       |         |

**Für LED-Einbaustrahler siehe PURO Korpusmöbel Zubehör.**

**Preisbasis MDF-Front: Kernbuche/Kernesche**



# PURO Hängeelemente

## Korpus in Holz, Front in Holz/Glas

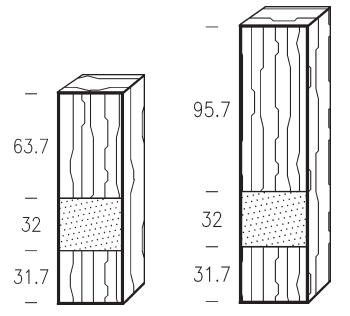
| Darstellung<br>Maße in cm  |       | Beschreibung   | Kernbuche<br>Kernesche | Asteiche<br>gebürstet | Astnuss |
|--|-------|--|------------------------|-----------------------|---------|
|  <p>Abb. H 129,6 cm    Abb. H 161,6 cm<br/>Codierung: Frontmaße</p> |       | <p><b>Hängeelement 364 (Breite 40)</b><br/> <b>Korpus in Holz, Front in Holz/Glas</b><br/>                     1-teilig<br/>                     Drehtür mit Holz-, Glas-, Holzkombination</p> <p>Höhe 129,6:    1 Holzfach, 1 Glasfach<br/>                     Höhe 161,6:    2 Holzfächer, 1 Glasfach</p> <p>Bitte bei Bestellung Ausführung links oder rechts angeben!</p> |                        |                       |         |
| Breite   | Höhe  | Tiefe  | Türanschlag            | Bestellnummer         |         |
| 40,0   | 129,6 | 36,0   | links / rechts         | 03 64 26              |         |
| 40,0   | 161,6 | 36,0   | links / rechts         | 03 64 28              |         |
| <b>Front in WILDKERNBUCHE</b>  |       |  |                        | 50                    |         |
| <b>Front in BALKENEICHE</b>  |       |  |                        | 50                    |         |
|  |       |  |                        | 40                    |         |
| <b>Front in MDF deckend lackiert - Glas - Kombination</b>  |       |  |                        |                       |         |

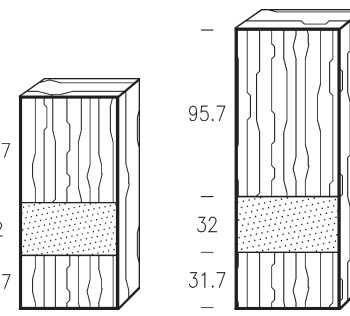
|  <p>Abb. H 129,6 cm    Abb. H 161,6 cm<br/>Codierung: Frontmaße</p> |       | <p><b>Hängeelement 364 (Breite 60)</b><br/> <b>Korpus in Holz, Front in Holz/Glas</b><br/>                     1-teilig<br/>                     Drehtür mit Holz-, Glas-, Holzkombination</p> <p>Höhe 129,6:    1 Holzfach, 1 Glasfach<br/>                     Höhe 161,6:    2 Holzfächer, 1 Glasfach</p> <p>Bitte bei Bestellung Ausführung links oder rechts angeben!</p> |                |               |  |
|--|-------|--|----------------|---------------|--|
| Breite   | Höhe  | Tiefe  | Türanschlag    | Bestellnummer |  |
| 60,0   | 129,6 | 36,0   | links / rechts | 03 64 27      |  |
| 60,0   | 161,6 | 36,0   | links / rechts | 03 64 29      |  |
| <b>Front in WILDKERNBUCHE</b>  |       |  |                | 50            |  |
| <b>Front in BALKENEICHE</b>  |       |  |                | 50            |  |
|  |       |  |                | 40            |  |
| <b>Front in MDF deckend lackiert - Glas - Kombination</b>  |       |  |                |               |  |

**Für LED-Einbaustrahler siehe PURO Korpusmöbel Zubehör.**

# PURO Hängeelemente

## Korpus in MDF deckend lackiert, Front in Holz/Glas

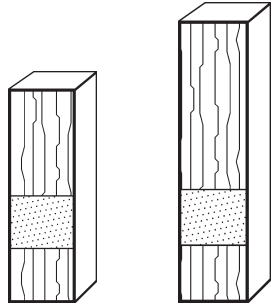
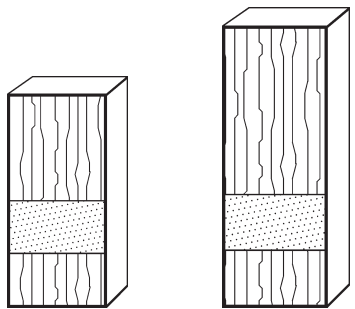
| Darstellung<br>Maße in cm   |       |       | Beschreibung   | Kernbuche<br>Kernesche | Asteiche<br>gebürstet | Astnuss |
|---|-------|-------|--|------------------------|-----------------------|---------|
|  <p>Abb. H 129,6 cm      Abb. H 161,6 cm</p>   |       |       | <p><b>Hängeelement 364 M (Breite 40)</b><br/> <b>Korpus in MDF deckend lackiert, Front in Holz/Glas</b><br/>                     1-teilig<br/>                     Drehtür mit Holz-, Glas-, Holzkombination</p> <p>Höhe 129,6:      1 Holzfach, 1 Glasfach<br/>                     Höhe 161,6:      2 Holzfächer, 1 Glasfach</p> <p>Bitte bei Bestellung Ausführung links oder rechts angeben!</p> |                        |                       |         |
| Breite  | Höhe  | Tiefe | Türanschlag  | Bestellnummer          |                       |         |
| 40,0  | 129,6 | 36,0  | links / rechts   | 13 64 26               |                       |         |
| 40,0  | 161,6 | 36,0  | links / rechts   | 13 64 28               |                       |         |
| <b>Front in WILDKERNBUCHE</b>   |       |       |  | 50                     |                       |         |
| <b>Front in BALKENEICHE</b>   |       |       |  | 50                     |                       |         |
|   |       |       |  | 40                     |                       |         |
| <b>Front in MDF deckend lackiert - Glas - Kombination</b>   |       |       |  |                        |                       |         |
|  <p>Abb. H 129,6 cm      Abb. H 161,6 cm</p> |       |       | <p><b>Hängeelement 364 M (Breite 60)</b><br/> <b>Korpus in MDF deckend lackiert, Front in Holz/Glas</b><br/>                     1-teilig<br/>                     Drehtür mit Holz-, Glas-, Holzkombination</p> <p>Höhe 129,6:      1 Holzfach, 1 Glasfach<br/>                     Höhe 161,6:      2 Holzfächer, 1 Glasfach</p> <p>Bitte bei Bestellung Ausführung links oder rechts angeben!</p> |                        |                       |         |
| Breite  | Höhe  | Tiefe | Türanschlag  | Bestellnummer          |                       |         |
| 60,0  | 129,6 | 36,0  | links / rechts   | 13 64 27               |                       |         |
| 60,0  | 161,6 | 36,0  | links / rechts   | 13 64 29               |                       |         |
| <b>Front in WILDKERNBUCHE</b>   |       |       |  | 50                     |                       |         |
| <b>Front in BALKENEICHE</b>   |       |       |  | 50                     |                       |         |
|   |       |       |  | 40                     |                       |         |
| <b>Front in MDF deckend lackiert - Glas - Kombination</b>   |       |       |  |                        |                       |         |

**Für LED-Einbaustrahler siehe PURO Korpusmöbel Zubehör.**

**Preisbasis MDF-Front: Kernbuche/Kernesche**

# PURO Klappenelemente

## Korpus und Front in Holz

| Darstellung<br>Maße in cm  |      |       | Beschreibung  | Kernbuche<br>Kernesche | Asteiche<br>gebürstet | Astnuss |
|--|------|-------|---|------------------------|-----------------------|---------|
| <br>Abb. Breite 80,0 cm |      |       | <b>Klappenelement 365</b><br><b>Korpus und Front in Holz</b><br>1-teilig, als Hängeelement ausgeführt |                        |                       |         |
| Breite   | Höhe | Tiefe |   | Bestellnummer          |                       |         |
| 60,0   | 33,6 | 36,0  |   | 03 65 21               |                       |         |
| 80,0   | 33,6 | 36,0  |   | 03 65 22               |                       |         |
| 100,0  | 33,6 | 36,0  |   | 03 65 23               |                       |         |
| 118,1  | 33,6 | 36,0  |   | 03 65 24               |                       |         |
| <b>Front in WILDKERNBUCH</b>   |      |       |   | 50                     |                       |         |
| <b>Front in BALKENEICHE</b>  |      |       |   | 50                     |                       |         |
|  |      |       |   | 40                     |                       |         |
| <b>Front in MDF deckend lackiert</b>   |      |       |   |                        |                       |         |

# PURO Klappenelemente

## Korpus in MDF deckend lackiert, Front in Holz

| Darstellung<br>Maße in cm  |      |       | Beschreibung   | Kernbuche<br>Kernesche | Asteiche<br>gebürstet | Astnuss |
|--|------|-------|--|------------------------|-----------------------|---------|
| <br>Abb. Breite 80,0 cm |      |       | <b>Klappenelement 365 M</b><br><b>Korpus in MDF deckend lackiert, Front in Holz</b><br>1-teilig, als Hängeelement ausgeführt |                        |                       |         |
| Breite   | Höhe | Tiefe |  | Bestellnummer          |                       |         |
| 60,0   | 33,6 | 36,0  |  | 13 65 21               |                       |         |
| 80,0   | 33,6 | 36,0  |  | 13 65 22               |                       |         |
| 100,0  | 33,6 | 36,0  |  | 13 65 23               |                       |         |
| 118,1  | 33,6 | 36,0  |  | 13 65 24               |                       |         |
| <b>Front in WILDKERNBUCH</b>   |      |       |  | 50                     |                       |         |
| <b>Front in BALKENEICHE</b>  |      |       |  | 50                     |                       |         |
|  |      |       |  | 40                     |                       |         |
| <b>Front in MDF deckend lackiert</b>   |      |       |  |                        |                       |         |

**Preisbasis MDF-Front: Kernbuche/Kernesche**

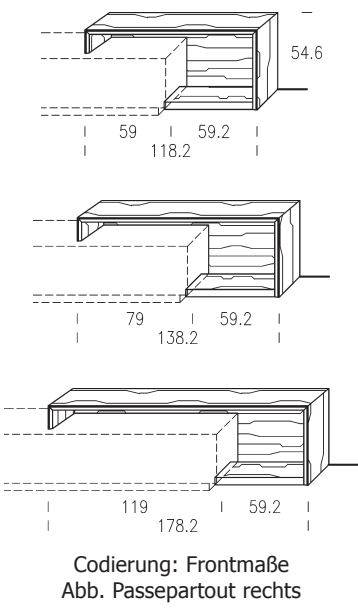
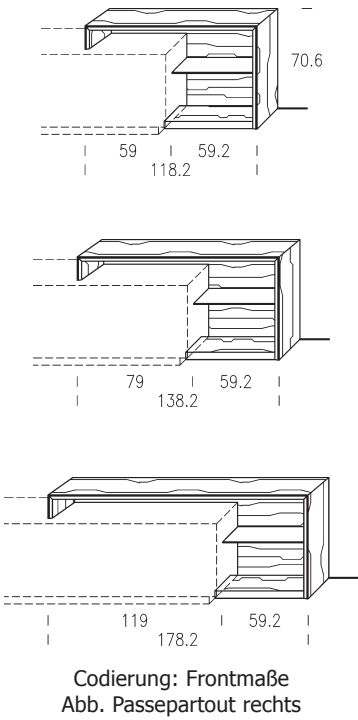

# PURO Passepartout

| Darstellung<br>Maße in cm  |      |       | Beschreibung  | Kernbuche<br>Kernesche | Asteiche<br>gebürstet | Astnuss |
|--|------|-------|---|------------------------|-----------------------|---------|
|  <p>Codierung: Frontmaße<br/>Abb. Passepartout rechts</p>   |      |       | <p><b>Passepartout für Lowboards H 38,6 cm</b><br/>           Stärke 3 cm, auf Gehrung gefertigt<br/>           Rückwand oben durchgehend mit 2 cm Distanz für Verkabelung<br/>           Einbau einer Kabelführung möglich - siehe Zubehör.</p> <p>Rückwand auf Wunsch, ohne Mehrpreis, in MDF deckend lackiert möglich.</p> <p>Bitte bei Bestellung Ausführung links oder rechts angeben!</p>   |                        |                       |         |
| Breite   | Höhe | Tiefe | Ausführung  | Bestellnummer          |                       |         |
| 118,2  | 54,6 | 39,5  | links / rechts  | 68 42 21/22            |                       |         |
| 138,2  | 54,6 | 39,5  | links / rechts  | 68 52 21/22            |                       |         |
| 178,2  | 54,6 | 39,5  | links / rechts  | 68 72 21/22            |                       |         |
|  <p>Codierung: Frontmaße<br/>Abb. Passepartout rechts</p> |      |       | <p><b>Passepartout für Sideboards H 54,6 cm</b><br/>           Stärke 3 cm, auf Gehrung gefertigt<br/>           rechts mit 1 Fach in Schwarzblech<br/>           Rückwand oben durchgehend mit 2 cm Distanz für Verkabelung<br/>           Einbau einer Kabelführung möglich - siehe Zubehör.</p> <p>Rückwand auf Wunsch, ohne Mehrpreis, in MDF deckend lackiert möglich.</p> <p>Bitte bei Bestellung Ausführung links oder rechts angeben!</p> |                        |                       |         |
| Breite   | Höhe | Tiefe | Ausführung  | Bestellnummer          |                       |         |
| 118,2  | 70,6 | 39,5  | links / rechts  | 68 43 21/22            |                       |         |
| 138,2  | 70,6 | 39,5  | links / rechts  | 68 53 21/22            |                       |         |
| 178,2  | 70,6 | 39,5  | links / rechts  | 68 73 21/22            |                       |         |

# PURO Passepartout

| Darstellung<br>Maße in cm  |       |       | Beschreibung  | Kernbuche<br>Kernesche | Asteiche<br>gebürstet | Astnuss |
|--|-------|-------|---|------------------------|-----------------------|---------|
|  <p>Codierung: Frontmaße<br/>Abb. Passepartout rechts</p> |       |       | <p><b>Passepartout für Highboards H 102,6 cm</b><br/>           Stärke 3 cm<br/>           auf Gehrung gefertigt<br/>           rechts mit 2 Fächern in Schwarzblech</p> <p>Rückwand auf Wunsch, ohne Mehrpreis, in MDF deckend lackiert möglich.</p> <p>Bitte bei Bestellung Ausführung links oder rechts angeben!</p> |                        |                       |         |
| Breite   | Höhe  | Tiefe | Ausführung  | Bestellnummer          |                       |         |
| 98,2   | 118,6 | 39,5  | links / rechts  | 68 36 21/22            |                       |         |

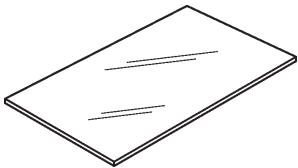
## PURO, Zubehör

| Darstellung<br>Maße in cm  |      |                   | Beschreibung   |   |
|--|------|-------------------|--|---|
|               |      |                   | <b>Innenfächer Parsolglas braun</b>  |   |
| bis Element Breite   | Höhe | bis Element Tiefe | Bestellnummer  |   |
| 40,0   | 0,8  | 36,0              | 111/69 72 22   |   |
| 60,0   | 0,8  | 36,0              | 69 72 23   |   |
| 40,0   | 0,8  | 46,0              | 69 72 32   |   |
| 60,0   | 0,8  | 46,0              | 69 72 33   |   |
|               |      |                   | <b>LED-Einbaustrahler</b><br>1 Power-LED, 2 Watt, 12 Volt,<br>mit Reflektor und 2 m Anschlusskabel |   |
|  |      |                   | Bestellnummer  |   |
| Strahler per Stück   |      |                   | 111/84 12 11   |   |
| <b>bitte mitbestellen:</b>   |      |                   |  |   |
| <b>Steuerung für LED-Einbaustrahler</b><br>inkl. Trafo, 15 Watt, 12 Volt, 2 m Anschlusskabel   |      |                   |  |   |
| <b>Wahlweise mit:</b>  |      |                   |  |   |
| Sensorschalter   |      |                   | 07 00 00/03  |   |
| Komfort-Fernbedienung  |      |                   | 07 00 00/10  |   |
| <b>Abschlag für nicht benötigte Komfort-Fernbedienungen</b><br>(Bitte bei Bestellung angeben!) |      |                   |  |   |
| pro Fernbedienung  |      |                   |  | - |

# PURO, Zubehör

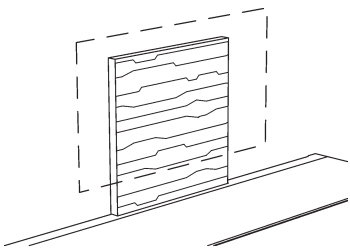
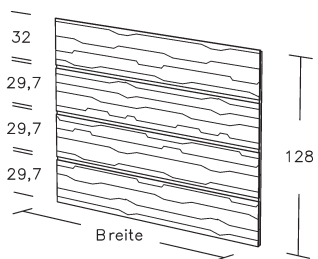
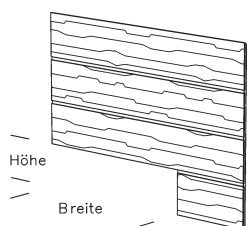
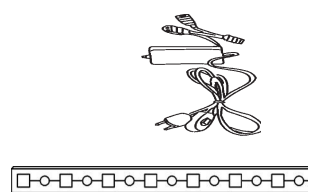
| Darstellung<br>Maße in cm   |             |              | Beschreibung   | Kernbuche<br>Kernesche | Asteiche<br>gebürstet    | Astnuss |
|---|-------------|--------------|--|------------------------|--------------------------|---------|
|                          |             |              | <p><b>TV-Funktionspaneel</b><br/>Tischlerplatte massiv umleimt und quer furniert<br/>inkl. Einhängvorrichtung und Abdeckung seitlich und oben</p> <p>Holz- oder lackierte Oberfläche<br/><b>Bitte bei Bestellung angeben!</b></p>  |                        |                          |         |
| <b>Breite</b>   | <b>Höhe</b> | <b>Tiefe</b> |  | <b>Bestellnummer</b>   | <b>per lfm</b>           |         |
| 65,0  | 67,0        | 4,1          |  | 091/63 12 03           |                          |         |
| Ausführung in MDF deckend lackiert  |             |              |  |                        |                          |         |
|  <p>Abb. Höhe 128 cm</p> |             |              | <p><b>Rückwandpaneel</b><br/>Tischlerplatte massiv umleimt und quer furniert<br/>Höhe in einem Stück max. 135 cm<br/>Bei Bestellung bitte genaue Maßangaben anführen.<br/>Abdeckung seitlich und oben mit 2 cm Absetzung nach innen</p> <p><b>Beleuchtung an den oberen und seitlichen Kanten gegen Mehrpreis möglich.</b></p> <p>Holz- oder lackierte Oberfläche<br/><b>Bitte bei Bestellung angeben!</b></p> |                        |                          |         |
| <b>Breite</b>   | <b>Höhe</b> | <b>Tiefe</b> |  | <b>Bestellnummer</b>   | <b>per m<sup>2</sup></b> |         |
|   |             | 4,1          | per m <sup>2</sup>   | 091/63 12 01           |                          |         |
| Ausführung in MDF deckend lackiert  |             |              |  |                        |                          |         |
|                        |             |              | <p><b>Aufschlag für Ausschnitt in Rückwandpaneel</b><br/>Bei Bestellung bitte genaue Maßangaben anführen.</p>  |                        |                          |         |
|   |             |              |  | <b>Bestellnummer</b>   | <b>per Ausschnitt</b>    |         |
|   |             |              |  | 13                     |                          |         |
|                        |             |              | <p><b>LED-Lichtband für Rückwandpaneel</b><br/>Einbau bei Rückwandpaneel in oberer Kante und den seitlichen Kanten möglich</p>   |                        |                          |         |
|   |             |              |  | <b>Bestellnummer</b>   |                          |         |
| LED-Lichtband per lfm, inkl. Einbau   |             |              |  | 84 08 10               |                          |         |
| <b>Steuerung der Beleuchtung wahlweise mit (bitte mitbestellen):</b>                                      |             |              |  |                        |                          |         |
| inkl. Trafo (15/30 Watt, 12 Volt, 2 m Anschlusskabel)   |             |              |  |                        |                          |         |
| Sensorschalter (inkl. Trafo)  |             |              |  | 63 00 00/03            |                          |         |
| Komfort-Fernbedienung (inkl. Trafo)   |             |              |  | 63 00 00/10            |                          |         |

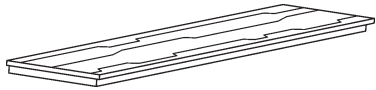
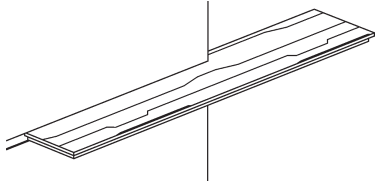
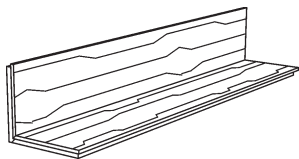
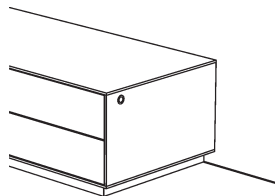

# PURO, Zubehör

| Darstellung<br>Maße in cm   |      |       | Beschreibung   | Kernbuche<br>Kernesche | Asteiche<br>gebürstet | Astnuss |
|---|------|-------|--|------------------------|-----------------------|---------|
|    |      |       | <b>Bord für Rückwandpaneel</b><br>inkl. Tablarträger   |                        |                       |         |
|   |      |       | Bestellnummer  | per lfm                |                       |         |
| Breite  | Höhe | Tiefe |  | 091/69 40 19           |                       |         |
| lfm   | 2,2  | 16,3  |  |                        |                       |         |
| Mindestwert jedoch  |      |       |  |                        |                       |         |
|    |      |       | <b>Bord für Rückwandpaneel</b><br>inkl. Tablarträger<br>mit Ausklingung für Rückwandpaneel   |                        |                       |         |
|   |      |       | Bestellnummer  | per lfm                |                       |         |
| Breite  | Höhe | Tiefe |  | 091/69 40 17           |                       |         |
| lfm   | 2,2  | 20,0  |  |                        |                       |         |
| Mindestwert jedoch  |      |       |  |                        |                       |         |
|    |      |       | <b>Winkelbord</b><br>Stärke 2,2 cm<br>Mindestberechnung = 1 lfm  |                        |                       |         |
|   |      |       | Bestellnummer  | per lfm                |                       |         |
| Breite  | Höhe | Tiefe |  | 091/69 40 20/22        |                       |         |
| lfm   | 18,0 | 20,8  |  |                        |                       |         |
| <b>Beleuchtungspaket (bitte mitbestellen):</b><br>inkl. LED-Lichtband, Trafo (15/30 Watt, 12 Volt, 2 m Anschlusskabel), Ausfräsung und Einbau |      |       |  |                        |                       |         |
| Sensorschalter  |      |       |  | 69 00 00/03            |                       |         |
| Komfort-Fernbedienung   |      |       |  | 69 00 00/10            |                       |         |
|    |      |       | <b>Infrarot Repeater</b><br>ermöglicht die Bedienung von TV-Geräten bei geschlossener Klappe<br>standardmäßig in der Außenseite des jeweiligen Klappenelements eingebaut |                        |                       |         |
|   |      |       | Bestellnummer  |                        |                       |         |
|   |      |       |  | 84 10 10               |                       |         |
|   |      |       | <b>Lederpflege</b><br>200 ml Lederreiniger, 200 ml Pflegecreme,<br>1 Stk. Tuch, 1 Schwamm  |                        |                       |         |
|   |      |       | Bestellnummer  | EURO-Preis             |                       |         |
| per Set für Soft Leder  |      |       |  | 111/96 03 05           |                       |         |
| per Set für Nubuk Leder   |      |       |  | 111/96 03 06           |                       |         |

# Couhtische

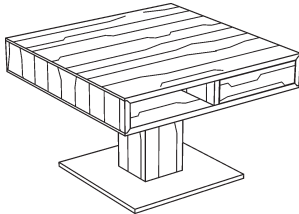
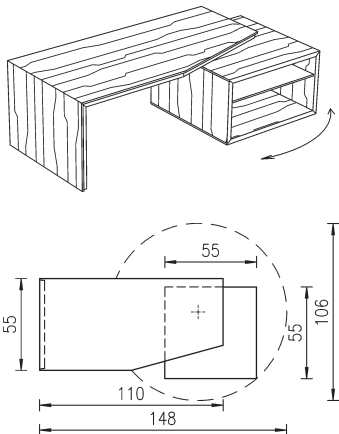
| Darstellung<br>Maße in cm   |      |       | Beschreibung   | Kernbuche<br>Kernesche | Asteiche<br>gebürstet | Astnuss |
|---|------|-------|--|------------------------|-----------------------|---------|
|                                    |      |       | <b>Couchtisch 19</b><br>höhenverstellbar von 47,0 auf 80,0 cm<br>2 offene Nischen (Lade gegen Mehrpreis möglich)<br>Bodenplatte <b>Metall</b> champagnerfärbig beschichtet<br><br>passend zu Modell PURO |                        |                       |         |
|   |      |       |  |                        |                       |         |
| Breite  | Höhe | Tiefe |  | Bestellnummer          |                       |         |
| 69,0  | 47,0 | 69,0  | Säule 155 x 155  | 111/23 19 02           |                       |         |
| 31,3  | 8,0  | 69,0  | <b>Aufpreis Lade</b>   | 21                     |                       |         |
| <b>Aufschlag für Bodenplatte in Chrom glänzend oder Edelstahl</b><br>Metalloberfläche bitte bei Bestellung angeben! |      |       |  |                        |                       |         |
| pro Tisch   |      |       |  | 73                     |                       |         |
|                                  |      |       | <b>Couchtisch 17 PURO</b><br>mit Drehelement<br>und Glasfach<br><br>passend zu Modell PURO   |                        |                       |         |
|   |      |       |  |                        |                       |         |
| Breite  | Höhe | Tiefe | Ausführung   | Bestellnummer          |                       |         |
| 110,0   | 40,8 | 55,0  | komplett in Holz   | 091/23 17 05           |                       |         |
| 110,0   | 40,8 | 55,0  | Drehelement in MDF<br>deckend lackiert<br>kombiniert mit Holz  | 23 17 25               |                       |         |

# Planungsvorschlag PURO

| Darstellung<br>Maße in cm  | Beschreibung  | Kernbuche<br>Kernesche | Asteiche<br>gebürstet | Astnuss |
|--|---|------------------------|-----------------------|---------|
|  | <p><b>Planungsvorschlag PU 01</b></p> <p>1 Lowboard 101, <b>Bestell-Nr.: 01 01 45</b><br/>B 158,1/H 38,6/T 55,5 cm</p> <p>1 Passepartout für Lowboard, <b>Bestell-Nr.: 68 42 22</b><br/>Rückwand in MDF deckend lackiert<br/>B 118,2/H 54,6/T 39,5 cm</p> <p>1 Klappenelement 365 M, <b>Bestell-Nr.: 13 65 24</b><br/>als Hängeelement ausgeführt<br/>in MDF deckend lackiert<br/>B 118,1/H 33,6/T 36,0 cm</p> <p>2 Winkelborde, <b>Bestell-Nr.: 69 40 20/22</b><br/>B 120,0/H 18,0/T 20,8 cm</p> |                        |                       |         |
|  | Bestellnummer   |                        |                       |         |
| Planungsvorschlag PU 01  | 08 01 00  |                        |                       |         |
| <b>Aufschlag für Fronten in Wildkernbuche</b><br>(betrifft Lowboard 101) | 50  |                        |                       |         |
| <b>Aufschlag für Fronten in Balkeneiche</b><br>(betrifft Lowboard 101)   | 50  |                        |                       |         |
| 2x Beleuchtungspaket für Winkelborde<br>mit Komfort-Fernbedienung        | 69 00 00/10   |                        |                       |         |
| Abschlag für nicht benötigte Fernbedienung                               |   |                        |                       | -       |
| Kabelmanagement groß   | 20  |                        |                       |         |

**Weitere Varianten (MDF deckend lackiert) finden Sie unter dem Register „Einzelmöbel“.**

Symbolbild



# Planungsvorschlag PURO

| Darstellung<br>Maße in cm  | Beschreibung  | Kernbuche<br>Kernesche | Asteiche<br>gebüstet | Astnuss |
|--|---|------------------------|----------------------|---------|
|  | <p><b>Planungsvorschlag PU 02</b></p> <p>1 Lowboard 106, <b>Bestell-Nr.: 01 06 46</b><br/>Drehtüre links, mit Akustikstoff, <b>Bestell-Nr.: 30</b><br/>B 196,2/H 38,6/T 55,5 cm</p> <p>1 Passepartout für Lowboard, <b>Bestell-Nr.: 68 52 22</b><br/>Rückwand in Holz<br/>B 138,2/H 54,6/T 39,5 cm</p> <p>1 Hängeelement 364, <b>Bestell-Nr.: 03 64 26</b><br/>B 40,0/H 129,6/T 36,0 cm</p> <p>1 Hängeelement 360 M, <b>Bestell-Nr.: 13 60 23</b><br/>in MDF deckend lackiert<br/>B 20,0/H 129,6/T 36,0 cm</p> <p>1 Klappenelement 365, <b>Bestell-Nr.: 03 65 23</b><br/>als Hängeelement ausgeführt<br/>B 100,0/H 33,6/T 36,0 cm</p> <p>1 Winkelbord, <b>Bestell-Nr.: 69 40 20/22</b><br/>B 140,0/H 18,0/T 20,8 cm</p> |                        |                      |         |
| Planungsvorschlag PU 02  | <b>08 02 00</b>   |                        |                      |         |
| <b>Aufschlag für Fronten in Wildkernbuche</b><br>(betrifft Hängeelemente 364, Klappenelement 365 und Lowboard 106) | 50  |                        |                      |         |
| <b>Aufschlag für Fronten in Balkeneiche</b><br>(betrifft Hängeelemente 364, Klappenelement 365 und Lowboard 106)   | 50  |                        |                      |         |
| Beleuchtungspaket für Winkelbord<br>mit Komfort-Fernbedienung  | <b>69 00 00/10</b>  |                        |                      |         |
| LED-Einbaustrahler für Hängeelement 364  | <b>84 12 11</b>   |                        |                      |         |
| Steuerung LED-Einbaustrahler mit Komfort-Fernbedienung   | <b>07 00 00/10</b>  |                        |                      |         |
| Abschlag für nicht benötigte Fernbedienung   |   |                        |                      | -       |
| Kabelmanagement groß   | 20  |                        |                      |         |

Weitere Varianten (MDF deckend lackiert) finden Sie unter dem Register „Einzelmöbel“.

Symbolbild



# Planungsvorschlag PURO

| Darstellung<br>Maße in cm   | Beschreibung   | Kernbuche<br>Kernesche | Asteiche<br>gebürstet | Astnuss |
|---|--|------------------------|-----------------------|---------|
| <p>Technical drawing of Planungsvorschlag PU 03. It shows a lowboard (107) with a TV stand (360 M) and a vitrine (750). Dimensions include a total width of 274.2 cm, a TV stand width of 196.2 cm, and a total height of 200.2 cm. The lowboard has a depth of 36 cm and a height of 55.5 cm. The TV stand has a depth of 32 cm and a height of 166.6 cm. The vitrine has a depth of 36 cm and a height of 166.6 cm. The lowboard has a depth of 60 cm and a height of 38.6 cm. The TV stand has a depth of 18 cm and a height of 129.6 cm. The vitrine has a depth of 20 cm and a height of 36.0 cm.</p>  | <p><b>Planungsvorschlag PU 03</b></p> <p>1 Lowboard 107, <b>Bestell-Nr.: 01 07 47</b><br/>Drehtüre rechts<br/>B 196,2/H 38,6/T 55,5 cm</p> <p>2 Hängeelement 360 M, <b>Bestell-Nr. 13 60 23</b><br/>in MDF deckend lackiert<br/>B 20,0/H 129,6/T 36,0</p> <p>1 Vitrine 750, <b>Bestell-Nr.: 07 50 20</b><br/>Türanschlag links<br/>B 60,0/H 166,6/T 36,0 cm</p>  |                        |                       |         |
|   | Bestellnummer  |                        |                       |         |
| Planungsvorschlag PU 03   | 08 03 00   |                        |                       |         |
| <b>Aufschlag für Fronten in Wildkernbuche</b><br>(betrifft Lowboard 107 und Vitrine 750)  | 50   |                        |                       |         |
| <b>Aufschlag für Fronten in Balkeneiche</b><br>(betrifft Lowboard 107 und Vitrine 750)  | 50   |                        |                       |         |
| LED-Einbaustrahler für Vitrine 750  | 84 12 11   |                        |                       |         |
| Steuerung LED-Einbaustrahler mit Komfort-Fernbedienung  | 07 00 00/10  |                        |                       |         |
| Kabelmanagement klein für offene Nische   | 25   |                        |                       |         |
| <p>Technical drawing of Planungsvorschlag PU 04. It shows a vitrine (750), a lowboard (106), and a hanging element (365). Dimensions include a total width of 324.2 cm, a lowboard width of 196.2 cm, and a total height of 166.6 cm. The vitrine has a depth of 36 cm and a height of 166.6 cm. The lowboard has a depth of 140 cm and a height of 18 cm. The hanging element has a depth of 100 cm and a height of 18 cm. The lowboard has a depth of 60 cm and a height of 38.6 cm. The hanging element has a depth of 18 cm and a height of 96 cm. The vitrine has a depth of 20.8 cm and a height of 33.6 cm. The lowboard has a depth of 36 cm and a height of 48 cm. The hanging element has a depth of 33.6 cm and a height of 33.6 cm.</p> | <p><b>Planungsvorschlag PU 04</b></p> <p>1 Vitrine 750, <b>Bestell-Nr.: 07 50 20</b><br/>Türanschlag links<br/>B 60,0/H 166,6/T 36,0 cm</p> <p>1 Lowboard 106, <b>Bestell-Nr.: 01 06 47</b><br/>Drehtüre rechts, mit Akustikstoff <b>Bestell-Nr.: 30</b><br/>B 196,2/H 38,6/T 55,5</p> <p>1 Winkelbord, <b>Bestell-Nr.: 69 40 20/22</b><br/>B 140,0/H 18,0/T 20,8 cm</p> <p>1 Klappenelement 365, <b>Bestell-Nr.: 03 65 23</b><br/>B 100,0/H 33,6/T 36,0</p> |                        |                       |         |
|   | Bestellnummer  |                        |                       |         |
| Planungsvorschlag PU 04   | 08 04 00   |                        |                       |         |
| <b>Aufschlag für Fronten in Wildkernbuche</b><br>(betrifft Vitrine 750, Lowboard 106, Klappenelement 365)   | 50   |                        |                       |         |
| <b>Aufschlag für Fronten in Balkeneiche</b><br>(betrifft Vitrine 750, Lowboard 106, Klappenelement 365)   | 50   |                        |                       |         |
| Beleuchtungspaket für Winkelbord<br>mit Komfort-Fernbedienung   | 69 00 00/10  |                        |                       |         |
| LED-Einbaustrahler für Vitrine 750  | 84 12 11   |                        |                       |         |
| Steuerung LED-Einbaustrahler mit Komfort-Fernbedienung  | 07 00 00/10  |                        |                       |         |
| Abschlag für nicht benötigte Fernbedienung  |  |                        |                       | -       |
| Kabelmanagement groß  | 20   |                        |                       |         |

**Weitere Varianten (MDF deckend lackiert) finden Sie unter dem Register „Einzelmöbel“.**

# Planungsvorschlag PURO

| Darstellung<br>Maße in cm  | Beschreibung  | Kernbuche<br>Kernesche | Asteiche<br>gebürstet | Astruss |
|--|---|------------------------|-----------------------|---------|
| <p>Technical drawing of Planungsvorschlag PU 05. It shows a lowboard (106) with a TV on top, a vitrine (751) to the right, and a corner board (20/22) below. Dimensions include: total width 352.3, lowboard width 176.2, vitrine width 98.1, lowboard depth 236.2, vitrine depth 166.6, corner board depth 20.8. Other dimensions: 120, 18, 38.6, 32, 18, 14, 18, 55.5, 36.</p>   | <b>Planungsvorschlag PU 05</b><br>1 Lowboard 106, Bestell-Nr.: 01 06 49<br>B 236,2/H 38,6/T 55,5 cm<br><br>1 Vitrine 751, Bestell-Nr.: 07 51 21<br>B 98,1/H 166,6/T 36,0 cm<br><br>2 Winkelborde, Bestell-Nr.: 69 40 20/22<br>B 120,0/H 18,0/T 20,8 cm  |                        |                       |         |
|  | Bestellnummer   |                        |                       |         |
| Planungsvorschlag PU 05  | 08 05 00  |                        |                       |         |
| <b>Aufschlag für Fronten in Wildkernbuche</b><br>(betrifft Lowboard 106 und Vitrine 751)   | 50  |                        |                       |         |
| <b>Aufschlag für Fronten in Balkeneiche</b><br>(betrifft Lowboard 106 und Vitrine 751)   | 50  |                        |                       |         |
| 2x Beleuchtungspaket für Winkelborde mit Komfort-Fernbedienung   | 69 00 00/10   |                        |                       |         |
| LED-Einbaustrahler für Vitrine 750   | 84 12 11  |                        |                       |         |
| Steuerung LED-Einbaustrahler mit Komfort-Fernbedienung   | 07 00 00/10   |                        |                       |         |
| 2x Abschlag für nicht benötigte Fernbedienung  |   |                        |                       | -       |
| Kabelmanagement groß   | 20  |                        |                       |         |
| <p>Technical drawing of Planungsvorschlag PU 06. It shows a lowboard (107) with a TV on top, two hanging elements (364) to the right, and a corner board (20/22) below. Dimensions include: total width 384.2, lowboard width 166.2, hanging element width 40, corner board width 40, lowboard depth 236.2, hanging element depth 129.6, corner board depth 216.2. Other dimensions: 120, 90, 38.6, 48, 161.6, 32, 55.5, 36.</p> | <b>Planungsvorschlag PU 06</b><br>1 Lowboard 107, Bestell-Nr.: 01 07 49<br>Drehtüre rechts<br>B 236,2/H 38,6/T 55,5 cm<br><br>1 Hängeelement 364, Bestell-Nr.: 03 64 26<br>B 40,0/H 129,6/T 36,0 cm<br><br>1 Hängeelement 364, Bestell-Nr.: 03 64 28<br>B 40,0/H 161,6/T 36,0 cm<br><br>2 Winkelborde, Bestell-Nr.: 69 40 20/22<br>B 120,0/H 18,0/T 20,8 cm |                        |                       |         |
|  | Bestellnummer   |                        |                       |         |
| Planungsvorschlag PU 06  | 08 06 00  |                        |                       |         |
| <b>Aufschlag für Fronten in Wildkernbuche</b><br>(betrifft Lowboard 106 und Hängeelemente 363)   | 50  |                        |                       |         |
| <b>Aufschlag für Fronten in Balkeneiche</b><br>(betrifft Lowboard 106 und Hängeelemente 363)   | 50  |                        |                       |         |
| 2x Beleuchtungspaket für Winkelborde mit Komfort-Fernbedienung   | 69 00 00/10   |                        |                       |         |
| 2x LED-Einbaustrahler für Hängeelemente  | 84 12 11  |                        |                       |         |
| 2x Steuerung LED-Einbaustrahler mit Komfort-Fernbedienung  | 07 00 00/10   |                        |                       |         |
| 3x Abschlag für nicht benötigte Fernbedienung  |   |                        |                       | -       |
| Kabelmanagement klein für offene Nische  | 25  |                        |                       |         |

Weitere Varianten (MDF deckend lackiert) finden Sie unter dem Register „Einzelmöbel“.

# Planungsvorschlag PURO

| Darstellung<br>Maße in cm  | Beschreibung   | Kernbuche<br>Kernesche | Asteiche<br>gebürstet | Astnuss |               |  |  |  |                         |          |  |  |  |    |  |  |  |    |  |  |  |          |  |  |   |             |  |  |                      |    |  |
|--|--|------------------------|-----------------------|---------|---------------|--|--|--|-------------------------|----------|--|--|--|----|--|--|--|----|--|--|--|----------|--|--|---|-------------|--|--|----------------------|----|--|
|  | <p><b>Planungsvorschlag PU 07</b></p> <p>1 Lowboard 106, <b>Bestell-Nr.: 01 06 49</b><br/>Drehtüre rechts<br/>B 236,2/H 38,6/T 55,5 cm</p> <p>1 Passepartout für Lowboard links, <b>Bestell-Nr.: 68 72 21</b><br/>Rückwand in Holz<br/>B 178,2/H 54,6/T 39,5 cm</p> <p>1 Rückwandpaneel , <b>Bestell-Nr.: 63 12 01</b><br/>in MDF deckend lackiert<br/>B 177,2/H 127,2/T 4,1 cm</p> <p>1 Aufschlag für Ausschnitt in Rückwandpaneel, <b>Bestell-Nr.: 13</b></p> <p>3 Borte für Rückwandpaneel, <b>Bestell-Nr.: 69 40 17</b><br/>mit Ausklinkung für Rückwandpaneel<br/>B 100,0/H 2,2/T 20,0 cm</p>   |                        |                       |         |               |  |  |  |                         |          |  |  |  |    |  |  |  |    |  |  |  |          |  |  |   |             |  |  |                      |    |  |
|  | <table border="1"> <thead> <tr> <th>Bestellnummer</th> <th></th> <th></th> <th></th> </tr> </thead> <tbody> <tr> <td>Planungsvorschlag PU 07</td> <td>08 07 00</td> <td></td> <td></td> </tr> <tr> <td><b>Aufschlag für Fronten in Wildkernbuche</b><br/>(betrifft Lowboard 106)</td> <td>50</td> <td></td> <td></td> </tr> <tr> <td><b>Aufschlag für Fronten in Balkeneiche</b><br/>(betrifft Lowboard 106)</td> <td>50</td> <td></td> <td></td> </tr> <tr> <td>4,2 lfm LED-Lichtband für Rückwandpaneel</td> <td>84 08 10</td> <td></td> <td></td> </tr> <tr> <td>Steuerung LED-Lichtband mit Komfort-Fernbedienung</td> <td>63 00 00/10</td> <td></td> <td></td> </tr> <tr> <td>Kabelmanagement groß</td> <td>20</td> <td></td> <td></td> </tr> </tbody> </table> |                        |                       |         | Bestellnummer |  |  |  | Planungsvorschlag PU 07 | 08 07 00 |  |  | <b>Aufschlag für Fronten in Wildkernbuche</b><br>(betrifft Lowboard 106) | 50 |  |  | <b>Aufschlag für Fronten in Balkeneiche</b><br>(betrifft Lowboard 106) | 50 |  |  | 4,2 lfm LED-Lichtband für Rückwandpaneel | 84 08 10 |  |  | Steuerung LED-Lichtband mit Komfort-Fernbedienung | 63 00 00/10 |  |  | Kabelmanagement groß | 20 |  |
| Bestellnummer  |  |                        |                       |         |               |  |  |  |                         |          |  |  |  |    |  |  |  |    |  |  |  |          |  |  |   |             |  |  |                      |    |  |
| Planungsvorschlag PU 07  | 08 07 00   |                        |                       |         |               |  |  |  |                         |          |  |  |  |    |  |  |  |    |  |  |  |          |  |  |   |             |  |  |                      |    |  |
| <b>Aufschlag für Fronten in Wildkernbuche</b><br>(betrifft Lowboard 106) | 50   |                        |                       |         |               |  |  |  |                         |          |  |  |  |    |  |  |  |    |  |  |  |          |  |  |   |             |  |  |                      |    |  |
| <b>Aufschlag für Fronten in Balkeneiche</b><br>(betrifft Lowboard 106)   | 50   |                        |                       |         |               |  |  |  |                         |          |  |  |  |    |  |  |  |    |  |  |  |          |  |  |   |             |  |  |                      |    |  |
| 4,2 lfm LED-Lichtband für Rückwandpaneel                                 | 84 08 10   |                        |                       |         |               |  |  |  |                         |          |  |  |  |    |  |  |  |    |  |  |  |          |  |  |   |             |  |  |                      |    |  |
| Steuerung LED-Lichtband mit Komfort-Fernbedienung                        | 63 00 00/10  |                        |                       |         |               |  |  |  |                         |          |  |  |  |    |  |  |  |    |  |  |  |          |  |  |   |             |  |  |                      |    |  |
| Kabelmanagement groß   | 20   |                        |                       |         |               |  |  |  |                         |          |  |  |  |    |  |  |  |    |  |  |  |          |  |  |   |             |  |  |                      |    |  |

**Weitere Varianten (MDF deckend lackiert) finden Sie unter dem Register „Einzelmöbel“.**

Symbolbild



# Planungsvorschlag PURO

| Darstellung<br>Maße in cm   | Beschreibung   | Kernbuche<br>Kernesche | Asteiche<br>gebürstet | Astnuss |
|---|--|------------------------|-----------------------|---------|
|   | <b>Planungsvorschlag PU 08</b><br>1 Lowboard 106, <b>Bestell-Nr.: 01 06 49</b><br>Drehtüre rechts<br>B 236,2/H 38,6/T 55,5 cm<br><br>1 Passepartout für Lowboard links, <b>Bestell-Nr.: 68 72 21</b><br>Rückwand in MDF deckend lackiert<br>B 178,2/H 54,6/T 39,5 cm<br><br>1 Rückwandpaneel , <b>Bestell-Nr.: 63 12 01</b><br>in MDF deckend lackiert<br>B 140,0/H 96,0/T 4,1 cm<br><br>2 Borde für Rückwandpaneel, <b>Bestell-Nr.: 69 40 19</b><br>B 100,0/H 2,2/T 16,3 cm |                        |                       |         |
|   | Bestellnummer  |                        |                       |         |
| Planungsvorschlag PU 08   | 08 08 00   |                        |                       |         |
| <b>Aufschlag für Fronten in Wildkernbuche</b><br>(betrifft Lowboard 106)                          | 50   |                        |                       |         |
| <b>Aufschlag für Fronten in Balkeneiche</b><br>(betrifft Lowboard 106)                            | 50   |                        |                       |         |
| 4,72 lfm LED-Lichtband für Rückwandpaneel   | 84 08 10   |                        |                       |         |
| Steuerung LED-Lichtband mit Komfort-Fernbedienung   | 63 00 00/10  |                        |                       |         |
| Kabelmanagement groß  | 20   |                        |                       |         |
|   | <b>Planungsvorschlag PU 09</b><br>1 Hängeelement 363, <b>Bestell-Nr.: 03 63 28</b><br>B 40,0/H 161,6/T 36,0 cm<br><br>1 Hängeelement 361, <b>Bestell-Nr.: 03 61 25</b><br>B 60,0/H 97,6/T 36,0 cm<br><br>1 Sideboard 214, <b>Bestell-Nr.: 02 14 46</b><br>B 198,1/H 54,6/T 55,5<br><br>1 Winkelbord, <b>Bestell-Nr.: 69 40 20/22</b><br>B 140,0/H 18,0/T 20,8 cm   |                        |                       |         |
|   | Bestellnummer  |                        |                       |         |
| Planungsvorschlag PU 09   | 08 09 00   |                        |                       |         |
| <b>Aufschlag für Fronten in Wildkernbuche</b><br>(betrifft Hängeelement 363 + 361, Sideboard 214) | 50   |                        |                       |         |
| <b>Aufschlag für Fronten in Balkeneiche</b><br>(betrifft Hängeelement 363 + 361, Sideboard 214)   | 50   |                        |                       |         |
| Beleuchtungspaket für Winkelbord<br>mit Komfort-Fernbedienung                                     | 69 00 00/10  |                        |                       |         |
| 2x LED-Einbaustrahler für Hängeelemente   | 84 12 11   |                        |                       |         |
| 2x Steuerung LED-Einbaustrahler<br>mit Komfort-Fernbedienung                                      | 07 00 00/10  |                        |                       |         |
| 2x Abschlag für nicht benötigte Fernbedienung   |  |                        |                       | -       |
| Kabelmanagement klein für offene Nische   | 25   |                        |                       |         |

**Weitere Varianten (MDF deckend lackiert) finden Sie unter dem Register „Einzelmöbel“.**



# Planungsvorschlag PURO

| Darstellung<br>Maße in cm  | Beschreibung  | Kernbuche<br>Kernesche | Asteiche<br>gebürstet | Astnuss |
|--|---|------------------------|-----------------------|---------|
| <p>364.2<br/>140<br/>100<br/>98.1<br/>18<br/>198.1<br/>20.8<br/>36<br/>55.5<br/>18<br/>80<br/>32<br/>33.6<br/>166.6<br/>54.6</p> | <p><b>Planungsvorschlag PU 10</b></p> <p>1 Sideboard 214, <b>Bestell-Nr.: 02 14 46</b><br/>B 198,1/H 54,6/T 55,5</p> <p>1 Vitrine 751, <b>Bestell-Nr.: 07 51 21</b><br/>B 98,1/H 166,6/T 36,0 cm</p> <p>1 Klappenelement 365, <b>Bestell-Nr.: 03 65 23</b><br/>als Hängeelement ausgeführt<br/>B 100,0/H 33,6/T 36,0 cm</p> <p>1 Winkelbord, <b>Bestell-Nr.: 69 40 20/22</b><br/>B 140,0/H 18,0/T 20,8 cm</p> |                        |                       |         |
|  | Bestellnummer   |                        |                       |         |
| Planungsvorschlag PU 10  | 08 10 00  |                        |                       |         |
| <b>Aufschlag für Fronten in Wildkernbuche</b><br>(betrifft Sideboard 214, Vitrine 751, Klappenelement 365)                       | 50  |                        |                       |         |
| <b>Aufschlag für Fronten in Balkeneiche</b><br>(betrifft Sideboard 214, Vitrine 751, Klappenelement 365)                         | 50  |                        |                       |         |
| Beleuchtungspaket für Winkelbord<br>mit Komfort-Fernbedienung  | 69 00 00/10   |                        |                       |         |
| LED-Einbaustrahler für Vitrine 750   | 84 12 11  |                        |                       |         |
| Steuerung LED-Einbaustrahler mit Komfort-Fernbedienung   | 07 00 00/10   |                        |                       |         |
| Abschlag für nicht benötigte Fernbedienung   |   |                        |                       | -       |
| Kabelmanagement klein für offene Nische  | 25  |                        |                       |         |

**Weitere Varianten (MDF deckend lackiert) finden Sie unter dem Register „Einzelmöbel“.**

# Planungsvorschlag PURO

| Darstellung<br>Maße in cm   | Beschreibung  | Kernbuche<br>Kernesche | Asteiche<br>gebürstet | Astnuss  |
|---|---|------------------------|-----------------------|----------|
|   | <b>Planungsvorschlag PU 11</b><br>1 Sideboard 212, <b>Bestell-Nr.: 02 12 48</b><br>Drehtüre hoch links, mit Akustikstoff, <b>Bestell-Nr.: 30 B 236,2/H 54,6/T 55,5 cm</b><br><br>1 Passepartout für Sideboard, <b>Bestell-Nr.: 68 73 22</b><br>Rückwand in MDF deckend lackiert<br>B 178,2/H 70,6/T 39,5 cm<br><br>2 Hängeelemente 364, <b>Bestell-Nr.: 03 64 26</b><br>B 40,0/H 129,6/T 36,0 cm<br><br>1 Hängeelement 360 M, <b>Bestell-Nr.: 13 60 23</b><br>in MDF deckend lackiert<br>B 20,0/H 129,6/T 36,0 cm |                        |                       |          |
|   | <b>Bestellnummer</b>  |                        |                       |          |
| Planungsvorschlag PU 11   | <b>08 11 00</b>   |                        |                       |          |
| <b>Aufschlag für Fronten in Wildkernbuche</b><br>(betrifft Hängeelemente 364 und Sideboard 212) | <b>50</b>   |                        |                       |          |
| <b>Aufschlag für Fronten in Balkeneiche</b><br>(betrifft Hängeelemente 364 und Sideboard 212)   | <b>50</b>   |                        |                       |          |
| 2x LED-Einbaustrahler für Hängeelemente   | <b>84 12 11</b>   |                        |                       |          |
| 2x Steuerung LED-Einbaustrahler<br>mit Komfort-Fernbedienung                                    | <b>07 00 00/10</b>  |                        |                       |          |
| Abschlag für nicht benötigte Fernbedienung  |   |                        |                       | <b>-</b> |
| Kabelmanagement groß  | <b>20</b>   |                        |                       |          |

**Weitere Varianten (MDF deckend lackiert) finden Sie unter dem Register „Einzelmöbel“.**

Symbolbild



# Planungsvorschlag PURO

| Darstellung<br>Maße in cm   | Beschreibung   | Kernbuche<br>Kernesche | Asteiche<br>gebürstet | Astnuss |
|---|--|------------------------|-----------------------|---------|
| <p>Technical drawing of Planungsvorschlag PU 12. It shows a sideboard (216) with a width of 120 cm and a height of 70.6 cm. A vitrine (750) with a width of 60 cm and a height of 166.6 cm is placed to the right. A corner board (Winkelborde) with a width of 120 cm and a height of 18 cm is shown below. Dimensions for the vitrine include a depth of 32 cm and a height of 14.18 cm. The total width of the sideboard and vitrine is 236.1 cm. The corner board has a depth of 20.8 cm and a height of 46 cm.</p> | <p><b>Planungsvorschlag PU 12</b></p> <p>1 Sideboard 216, <b>Bestell-Nr.: 02 16 35</b><br/>Drehtüre hoch rechts<br/>B 158,1/H 70,6/T 46,0 cm</p> <p>1 Vitrine 750, <b>Bestell-Nr.: 07 50 20</b><br/>Türanschlag rechts<br/>B 60,0/H 166,6/T 36,0 cm</p> <p>2 Winkelborde, <b>Bestell-Nr.: 69 40 20/22</b><br/>B 120,0/H 18,0/T 20,8 cm</p> |                        |                       |         |
|   | Bestellnummer  |                        |                       |         |
| Planungsvorschlag PU 12   | 08 12 00   |                        |                       |         |
| <b>Aufschlag für Fronten in Wildkernbuche</b><br>(betrifft Sideboard 216 und Vitrine 750)   | 50   |                        |                       |         |
| <b>Aufschlag für Fronten in Balkeneiche</b><br>(betrifft Sideboard 216 und Vitrine 750)   | 50   |                        |                       |         |
| 2x Beleuchtungspaket für Winkelbord<br>mit Komfort-Fernbedienung  | 69 00 00/10  |                        |                       |         |
| LED-Einbaustrahler für Vitrine 750  | 84 12 11   |                        |                       |         |
| Steuerung LED-Einbaustrahler mit Komfort-Fernbedienung  | 07 00 00/10  |                        |                       |         |
| 2x Abschlag für nicht benötigte Fernbedienung   |  |                        |                       | -       |
| <p>Technical drawing of Planungsvorschlag PU 13. It shows a sideboard (215) with a width of 120 cm and a height of 70.6 cm. A corner board (Winkelborde) with a width of 120 cm and a height of 18 cm is shown below. Dimensions for the sideboard include a depth of 48 cm and a height of 14.18 cm. The total width of the sideboard and corner board is 198.1 cm. The corner board has a depth of 20.8 cm and a height of 46 cm.</p>   | <p><b>Planungsvorschlag PU 13</b></p> <p>1 Sideboard 215, <b>Bestell-Nr.: 02 15 36</b><br/>B 198,1/H 70,6/T 46,0</p> <p>2 Winkelborde, <b>Bestell-Nr.: 69 40 20/22</b><br/>B 120,0/H 18,0/T 20,8 cm</p>  |                        |                       |         |
|   | Bestellnummer  |                        |                       |         |
| Planungsvorschlag PU 13   | 08 13 00   |                        |                       |         |
| <b>Aufschlag für Fronten in Wildkernbuche</b><br>(betrifft Sideboard 215)   | 50   |                        |                       |         |
| <b>Aufschlag für Fronten in Balkeneiche</b><br>(betrifft Sideboard 215)   | 50   |                        |                       |         |
| 2x Beleuchtungspaket für Winkelborde<br>mit Komfort-Fernbedienung   | 69 00 00/10  |                        |                       |         |
| LED-Einbaustrahler für offene Nische  | 84 12 11   |                        |                       |         |
| Steuerung LED-Einbaustrahler mit Komfort-Fernbedienung  | 07 00 00/10  |                        |                       |         |
| 2x Abschlag für nicht benötigte Fernbedienung   |  |                        |                       | -       |

Weitere Varianten (MDF deckend lackiert) finden Sie unter dem Register „Einzelmöbel“.

# Planungsvorschlag PURO

| Darstellung<br>Maße in cm   | Beschreibung   | Kernbuche<br>Kernesche | Asteiche<br>gebürstet | Astnuss |
|---|--|------------------------|-----------------------|---------|
|   | <p><b>Planungsvorschlag PU 14</b></p> <p>1 Highboard 432, <b>Bestell-Nr.: 04 32 35</b><br/>Rückwand Nische in MDF deckend lackiert<br/>B 158,1/H 102,6/T 46,0 cm</p> <p>1 Passepartout, <b>Bestell-Nr.: 68 36 22</b><br/>Rückwand in MDF deckend lackiert<br/>B 98,2/H 118,6/T 39,5 cm</p> |                        |                       |         |
|   | Bestellnummer  |                        |                       |         |
| Planungsvorschlag PU 14   | 08 14 00   |                        |                       |         |
| <b>Aufschlag für Fronten in Wildkernbuche</b><br>(betrifft Highboard 432)                     | 50   |                        |                       |         |
| <b>Aufschlag für Fronten in Balkeneiche</b><br>(betrifft Hängeelemente 364 und Sideboard 212) | 50   |                        |                       |         |
| 1 LED-Einbaustrahler für offene Nische  | 84 12 11   |                        |                       |         |
| Steuerung LED-Einbaustrahler mit Komfort-Fernbedienung  | 07 00 00/10  |                        |                       |         |

Weitere Varianten (MDF deckend lackiert) finden Sie unter dem Register „Einzelmöbel“.

Symbolbild



# Planungsvorschlag PURO

| Darstellung<br>Maße in cm   | Beschreibung   | Kernbuche<br>Kernesche | Asteiche<br>gebürstet | Astnuss |
|---|--|------------------------|-----------------------|---------|
|   | <p><b>Planungsvorschlag PU 15</b></p> <p>1 Highboard 432, <b>Bestell-Nr.: 04 32 35</b><br/>Rückwand Nische in MDF deckend lackiert<br/>B 158,1/H 102,6/T 46,0 cm</p> <p>1 Hängeelemente 364, <b>Bestell-Nr.: 03 64 27</b><br/>B 60,0/H 129,6/T 36,0 cm</p> <p>1 Hängeelemente 364, <b>Bestell-Nr.: 03 64 26</b><br/>B 40,0/H 129,6/T 36,0 cm</p> |                        |                       |         |
|   | Bestellnummer  |                        |                       |         |
| Planungsvorschlag PU 15   | 08 15 00   |                        |                       |         |
| <b>Aufschlag für Fronten in Wildkernbuche</b><br>(betrifft Highboard 432 und Hängeelemente 364) | 50   |                        |                       |         |
| <b>Aufschlag für Fronten in Balkeneiche</b><br>(betrifft Highboard 432 und Hängeelemente 364)   | 50   |                        |                       |         |
| 3 LED-Einbaustrahler<br>für offene Nische und Hängeelemente                                     | 84 12 11   |                        |                       |         |
| 3x Steuerung LED-Einbaustrahler<br>mit Komfort-Fernbedienung                                    | 07 00 00/10  |                        |                       |         |
| 2x Abschlag für nicht benötigte Fernbedienung   |  |                        |                       | -       |
|   | <p><b>Planungsvorschlag PU 16</b></p> <p>1 Hängeelement 364, <b>Bestell-Nr. 03 64 27</b><br/>B 60,0/H 129,6/T 36,0</p> <p>1 Hängeelement 360 M, <b>Bestell-Nr. 13 60 23</b><br/>in MDF deckend lackiert<br/>B 20,0/H 129,6/T 36,0</p> <p>1 Hängeelement 364, <b>Bestell-Nr. 03 64 26</b><br/>B 40,0/H 129,6/T 36,0</p>                           |                        |                       |         |
|   | Bestellnummer  |                        |                       |         |
| Planungsvorschlag PU 16   | 08 16 00   |                        |                       |         |
| <b>Aufschlag für Fronten in Wildkernbuche</b><br>(betrifft ...)                                 | 50   |                        |                       |         |
| <b>Aufschlag für Fronten in Balkeneiche</b><br>(betrifft ...)                                   | 50   |                        |                       |         |
| 2x LED-Einbaustrahler für offene Nische   | 84 12 11   |                        |                       |         |
| 2x Steuerung LED-Einbaustrahler<br>mit Komfort-Fernbedienung                                    | 07 00 00/10  |                        |                       |         |
| Abschlag für nicht benötigte Fernbedienung  |  |                        |                       | -       |

Weitere Varianten (MDF deckend lackiert) finden Sie unter dem Register „Einzelmöbel“.