

# Möbel LETZ

*Finden und Wohlfühlen*



## Typenplan

Metro von ANREI - Esszimmer Astnuss natur geölt

### **Wichtiger Hinweis für Sie**

Etwaige Hinweise des Herstellers in dieser Produktinformation, die sich auf die Gewährleistung beziehen, haben für Sie keinerlei Bindungswirkung und können von Ihnen ignoriert werden. Ihre gesetzlichen Gewährleistungsrechte als Verbraucher uns gegenüber, als Ihrem Verkäufer, werden dadurch in keiner Weise berührt oder eingeschränkt. Sie können sich wegen aller Mängel jederzeit an uns wenden. Darüber hinaus gehende Herstellergarantien bleiben natürlich unberührt. Dieser Artikel wird hergestellt von Anrei - Reisinger Gesellschaft m.b.H., Markt 80, 4363

Möbel Letz GmbH  
Am Gewerbepark 11  
06895 Zahna-Elster

Tel.: 035383 - 6018 50

Fax.: 035383 - 6018 17

# METRO



PURES DESIGN. REINER GENUSS.  
Echte Inspiration.

# Tisch Mikado

## Plattenstärke 4 cm

aus dem Modell: METRO

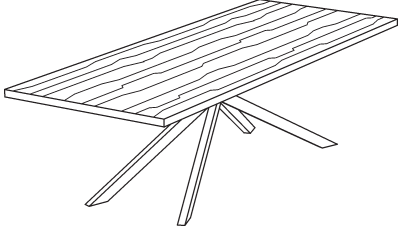
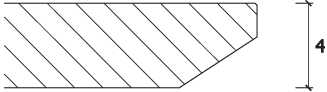
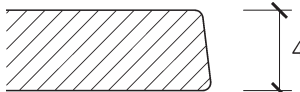
Darstellung Maße in cm			Beschreibung	Kernbuche Kernesche	Asteiche gebürstet	Astnuss
			<p><b>Tisch Mikado</b> Tischplatte massiv, Plattenstärke 4 cm Holzrichtung längs mit 4 gekreuzten Füßen, Holz (=Standard) oder schwarz matt lackiert</p> <p>Tischlängen bis 190 cm: Gestelllänge ca. 142 cm Tischlängen ab 200 cm: Gestelllänge ca. 174 cm</p>			
Länge	Höhe	Breite	Bestellnummer			
160	76	90	361/21 70 63			
170	76	90	21 70 63			
180	76	90	21 70 63			
190	76	90	21 70 63			
200	76	90	21 70 63			
210	76	90	21 70 63			
220	76	90	21 70 63			
230	76	90	21 70 63			
240	76	90	21 70 63			
160	76	100	361/21 70 63			
170	76	100	21 70 63			
180	76	100	21 70 63			
190	76	100	21 70 63			
200	76	100	21 70 63			
210	76	100	21 70 63			
220	76	100	21 70 63			
230	76	100	21 70 63			
240	76	100	21 70 63			
Fußgestell in schwarz matt lackiert						

### Tischplattenvarianten

Bitte bei Bestellung angeben!

Platte in Wildkernbuche (nur bei Holzart Kernbuche möglich)	15		
Platte in Balkeneiche (nur bei Holzart Asteiche möglich)	15		

#### Bitte beachten Sie:

Die Sortierung der Holzarten Wildkernbuche und Balkeneiche ist sehr rustikal gehalten. Unverfüllte Holzrisse und Äste sind gewollt und stellen keinen Reklamationsgrund dar.

**Tisch ist nur in den angeführten Größen erhältlich!**

# Tisch mit Trapezgestell

## Plattenstärke 4 cm

aus dem Modell: METRO

Darstellung Maße in cm	Beschreibung	Kernbuche Kernesche	Asteiche gebürstet	Astnuss
	<p><b>Tisch mit Trapezgestell ohne Funktion</b> Fußgestell <b>Massivholz</b>, Stärke 4 cm Tischplatte massiv, Plattenstärke 4 cm Holzrichtung längs</p>			
				

Länge	Höhe	Breite	Bestellnummer			
130	76	90	361/21 04 13			
140	76	90	21 04 13			
150	76	90	21 04 13			
160	76	90	21 04 13			
170	76	90	21 04 13			
180	76	90	21 04 13			
190	76	90	21 04 13			
200	76	90	21 04 13			
130	76	100	21 04 13			
140	76	100	21 04 13			
150	76	100	21 04 13			
160	76	100	21 04 13			
170	76	100	21 04 13			
180	76	100	21 04 13			
190	76	100	21 04 13			
200	76	100	21 04 13			

### Gestell in Beton

Ausführung bitte bei Bestellung angeben!

pro Tisch	89		
-----------	----	--	--

### Tischplattenvarianten

Bitte bei Bestellung angeben!

Platte in Wildkernbuche (nur bei Holzart Kernbuche möglich)	15		
Platte in Balkeneiche (nur bei Holzart Asteiche möglich)	15		

#### Bitte beachten Sie:

Die Sortierung der Holzarten Wildkernbuche und Balkeneiche ist sehr rustikal gehalten. Unverfüllte Holzrisse und Äste sind gewollt und stellen keinen Reklamationsgrund dar.

# Ausziehtisch mit Ansteckplatte

## Plattenstärke 4 cm

aus dem Modell: METRO

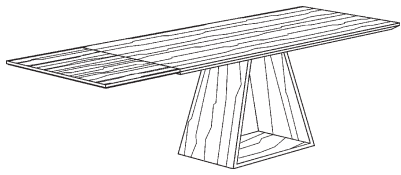
Darstellung Maße in cm	Beschreibung	Kernbuche Kernesche	Asteiche gebürstet	Astnuss
	<p><b>Ausziehtisch mit Trapezgestell und Ansteckplatte</b>                      Fußgestell <b>Massivholz</b>, Stärke 4 cm                      Tischplatte massiv, Plattenstärke 4 cm                      Holzrichtung längs</p> <p>auf einer Seite mit Ansteckplatte, Plattenstärke 2 cm                      (Ansteckplatte unter dem Tisch verstaut)                      Holzmaserung nicht durchlaufend</p>			

Länge	Höhe	Breite	Auszuglänge	Bestellnummer			
130	76	90	55 cm	361/22 16 13			
140	76	90	55 cm	22 16 13			
150	76	90	55 cm	22 16 13			
160	76	90	55 cm	22 16 13			
170	76	90	55 cm	22 16 13			
180	76	90	55 cm	22 16 13			
190	76	90	55 cm	22 16 13			
200	76	90	55 cm	22 16 13			
130	76	100	55 cm	22 16 13			
140	76	100	55 cm	22 16 13			
150	76	100	55 cm	22 16 13			
160	76	100	55 cm	22 16 13			
170	76	100	55 cm	22 16 13			
180	76	100	55 cm	22 16 13			
190	76	100	55 cm	22 16 13			
200	76	100	55 cm	22 16 13			

### Gestell in Beton

Ausführung bitte bei Bestellung angeben!

pro Tisch	89		
-----------	----	--	--

### Tischplattenvarianten

Bitte bei Bestellung angeben!

Platte in Wildkernbuche (nur bei Holzart Kernbuche möglich)	15		
Platte in Balkeneiche (nur bei Holzart Asteiche möglich)	15		

#### Bitte beachten Sie:

Die Sortierung der Holzarten Wildkernbuche und Balkeneiche ist sehr rustikal gehalten. Unverfüllte Holzrisse und Äste sind gewollt und stellen keinen Reklamationsgrund dar.

# Ausziehtisch S1 mit Stirnauszug

## Plattenstärke 4 cm

aus dem Modell: METRO

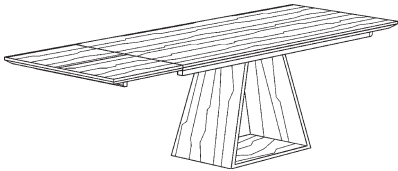
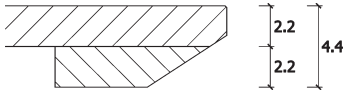
Darstellung Maße in cm	Beschreibung	Kernbuche Kernesche	Asteiche gebürstet	Astnuss
	<p><b>Ausziehtisch S1 mit Trapezgestell und Stirnauszug</b>            Fußgestell <b>Massivholz</b>, Stärke 4 cm            Tischplatte massiv            Plattenstärke 2,2 cm aufgedoppelt auf 4,4 cm            Holzrichtung längs</p> <p>auf einer Seite mit Stirnauszug, Plattenstärke 2 cm            Holzmaserung nicht durchlaufend</p>			
				

Länge	Höhe	Breite	Auszuglänge	Bestellnummer			
130	76	90	55 cm	361/22 14 13			
140	76	90	55 cm	22 14 13			
150	76	90	55 cm	22 14 13			
160	76	90	55 cm	22 14 13			
170	76	90	55 cm	22 14 13			
180	76	90	55 cm	22 14 13			
190	76	90	55 cm	22 14 13			
200	76	90	55 cm	22 14 13			
130	76	100	55 cm	22 14 13			
140	76	100	55 cm	22 14 13			
150	76	100	55 cm	22 14 13			
160	76	100	55 cm	22 14 13			
170	76	100	55 cm	22 14 13			
180	76	100	55 cm	22 14 13			
190	76	100	55 cm	22 14 13			
200	76	100	55 cm	22 14 13			

### Gestell in Beton

Ausführung bitte bei Bestellung angeben!

pro Tisch	89		
-----------	----	--	--

### Tischplattenvarianten

Bitte bei Bestellung angeben!

Platte in Wildkernbuche (nur bei Holzart Kernbuche möglich)	15		
Platte in Balkeneiche (nur bei Holzart Asteiche möglich)	15		

**Bitte beachten Sie:** Die Sortierung der Holzarten Wildkernbuche und Balkeneiche ist sehr rustikal gehalten. Unverfüllte Holzrisse und Äste sind gewollt und stellen keinen Reklamationsgrund dar.

	<p><b>zweiter Stirnauszug</b>            Massivholzplatte, Länge 55 cm, Holzrichtung längs  <b>ab einer Tischlänge von 160 cm möglich</b></p>		
	Auszuglänge	Bestellnummer	
Stirnauszug	55 cm	22 24 13	

# Tisch mit Trapezgestell

## Plattenstärke 4 cm

aus dem Modell: METRO

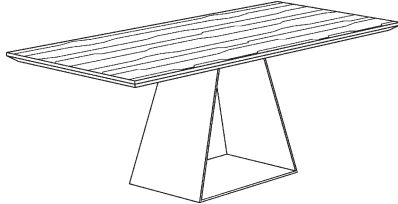
Darstellung Maße in cm			Beschreibung	Kernbuche Kernesche	Asteiche gebürstet	Astnuss
			<b>Tisch mit Trapezgestell ohne Funktion</b> Fußgestell <b>Metall</b> Schwarzblech, Stärke 1 cm Tischplatte massiv, Plattenstärke 4 cm Holzrichtung längs			
Länge	Höhe	Breite		Bestellnummer		
130	76	90		361/21 04 23		
140	76	90		21 04 23		
150	76	90		21 04 23		
160	76	90		21 04 23		
170	76	90		21 04 23		
180	76	90		21 04 23		
190	76	90		21 04 23		
200	76	90		21 04 23		
130	76	100		21 04 23		
140	76	100		21 04 23		
150	76	100		21 04 23		
160	76	100		21 04 23		
170	76	100		21 04 23		
180	76	100		21 04 23		
190	76	100		21 04 23		
200	76	100		21 04 23		
<b>Gestell in champagnerfärbig</b> Ausführung bitte bei Bestellung angeben!						
pro Tisch				82		

### Tischplattenvarianten

Bitte bei Bestellung angeben!

Platte in Wildkernbuche (nur bei Holzart Kernbuche möglich)	15			
Platte in Balkeneiche (nur bei Holzart Asteiche möglich)	15			

#### Bitte beachten Sie:

Die Sortierung der Holzarten Wildkernbuche und Balkeneiche ist sehr rustikal gehalten. Unverfüllte Holzrisse und Äste sind gewollt und stellen keinen Reklamationsgrund dar.

# Ausziehtisch mit Ansteckplatte

## Plattenstärke 4 cm

aus dem Modell: METRO

Darstellung Maße in cm	Beschreibung	Kernbuche Kernesche	Asteiche gebürstet	Astnuss
	<p><b>Ausziehtisch mit Trapezgestell und Ansteckplatte</b>            Fußgestell <b>Metall</b> Schwarzblech, Stärke 1 cm            Tischplatte massiv, Plattenstärke 4 cm            Holzrichtung längs</p> <p>auf einer Seite mit Ansteckplatte, Plattenstärke 2 cm            (Ansteckplatte unter dem Tisch verstaut)            Holzmaserung nicht durchlaufend</p>			
			 <p>4</p> <p>Profil 77</p>	

Länge	Höhe	Breite	Auszuglänge	Bestellnummer			
130	76	90	55 cm	361/22 16 23			
140	76	90	55 cm	22 16 23			
150	76	90	55 cm	22 16 23			
160	76	90	55 cm	22 16 23			
170	76	90	55 cm	22 16 23			
180	76	90	55 cm	22 16 23			
190	76	90	55 cm	22 16 23			
200	76	90	55 cm	22 16 23			
130	76	100	55 cm	22 16 23			
140	76	100	55 cm	22 16 23			
150	76	100	55 cm	22 16 23			
160	76	100	55 cm	22 16 23			
170	76	100	55 cm	22 16 23			
180	76	100	55 cm	22 16 23			
190	76	100	55 cm	22 16 23			
200	76	100	55 cm	22 16 23			

### Gestell in champagnerfärbig

Ausführung bitte bei Bestellung angeben!

pro Tisch	82		
-----------	----	--	--

### Tischplattenvarianten

Bitte bei Bestellung angeben!

Platte in Wildkernbuche (nur bei Holzart Kernbuche möglich)	15		
Platte in Balkeneiche (nur bei Holzart Asteiche möglich)	15		

#### Bitte beachten Sie:

Die Sortierung der Holzarten Wildkernbuche und Balkeneiche ist sehr rustikal gehalten. Unverfüllte Holzrisse und Äste sind gewollt und stellen keinen Reklamationsgrund dar.

# Ausziehtisch S1 mit Stirnauszug

## Plattenstärke 4 cm

aus dem Modell: METRO

Darstellung Maße in cm	Beschreibung	Kernbuche Kernesche	Asteiche gebürstet	Astnuss
	<p><b>Ausziehtisch S1 mit Trapezgestell und Stirnauszug</b> Fußgestell <b>Metall</b> Schwarzblech, Stärke 1 cm Tischplatte massiv Plattenstärke 2,2 cm aufgedoppelt auf 4,4 cm Holzrichtung längs</p> <p>auf einer Seite mit Stirnauszug, Plattenstärke 2 cm Holzmaserung nicht durchlaufend</p>			

Länge	Höhe	Breite	Auszuglänge	Bestellnummer			
130	76	90	55 cm	361/22 14 23			
140	76	90	55 cm	22 14 23			
150	76	90	55 cm	22 14 23			
160	76	90	55 cm	22 14 23			
170	76	90	55 cm	22 14 23			
180	76	90	55 cm	22 14 23			
190	76	90	55 cm	22 14 23			
200	76	90	55 cm	22 14 23			
130	76	100	55 cm	22 14 23			
140	76	100	55 cm	22 14 23			
150	76	100	55 cm	22 14 23			
160	76	100	55 cm	22 14 23			
170	76	100	55 cm	22 14 23			
180	76	100	55 cm	22 14 23			
190	76	100	55 cm	22 14 23			
200	76	100	55 cm	22 14 23			

### Gestell in champagnerfärbig

Ausführung bitte bei Bestellung angeben!

pro Tisch	82		
-----------	----	--	--

### Tischplattenvarianten

Bitte bei Bestellung angeben!

Platte in Wildkernbuche (nur bei Holzart Kernbuche möglich)	15		
Platte in Balkeneiche (nur bei Holzart Asteiche möglich)	15		

#### Bitte beachten Sie:



Die Sortierung der Holzarten Wildkernbuche und Balkeneiche ist sehr rustikal gehalten. Unverfüllte Holzrisse und Äste sind gewollt und stellen keinen Reklamationsgrund dar.

	<p><b>zweiter Stirnauszug</b> Massivholzplatte, Länge 55 cm, Holzrichtung längs <b>ab einer Tischlänge von 160 cm möglich</b></p>		
	Auszuglänge	Bestellnummer	
Stirnauszug	55 cm	22 24 23	

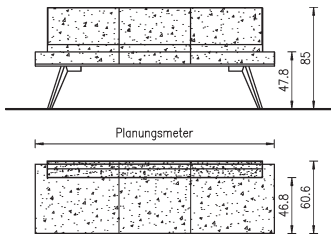
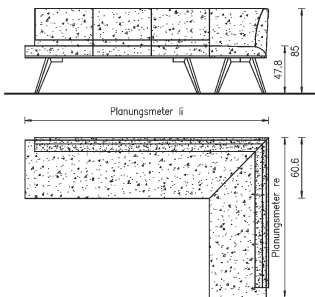

# METRO Bänke

Darstellung Maße in cm			Beschreibung	Kernbuche Kernesche	Asteiche gebürstet	Astnuss
			<p><b>Bankteil</b>  <b>Sitz und Lehne gepolstert</b>                      Fußgestell in Holz (Standard) oder Schwarz matt lackiert möglich</p> <p>Stoffbedarf <b>Sitz</b> 1,3 lfm x 90 cm je lfm Bank                      Stoffbedarf <b>Lehne</b> 1,3 lfm x 110 cm je lfm Bank                      Mindestberechnung = 1 lfm</p> <p>ab Länge 210 cm 1 Mittelfuß                      max. Schenkellänge in einem Stück 300 cm</p>			
<b>Breite: lfm</b>	<b>Höhe: 85,0</b>	<b>Tiefe: 60,6</b>	<b>Bestellnummer</b>			
Sitz und Lehne gepolstert Stoff I / Kundenstoff			31 01 31			
Sitz und Lehne gepolstert Stoff II / Lederlook			31 01 31			
Sitz und Lehne gepolstert Leder			31 01 31			
Fußgestell in Schwarz matt lackiert						
			<p><b>Eckbank</b>  <b>Sitz und Lehne gepolstert</b>                      Fußgestell in Holz (Standard) oder Schwarz matt lackiert möglich</p> <p>Stoffbedarf <b>Sitz</b> 1,3 lfm x 90 cm je lfm Bank                      Stoffbedarf <b>Lehne</b> 1,3 lfm x 110 cm je lfm Bank                      Mindestberechnung = 1 lfm</p> <p>ab Länge 241 cm 1 Mittelfuß                      max. Schenkellänge in einem Stück 290 cm</p>			
<b>Breite: lfm</b>	<b>Höhe: 85,0</b>	<b>Tiefe: 60,6</b>	<b>Bestellnummer</b>			
Sitz und Lehne gepolstert Stoff I / Kundenstoff			31 02 31			
Sitz und Lehne gepolstert Stoff II / Lederlook			31 02 31			
Sitz und Lehne gepolstert Leder			31 02 31			
Fußgestell in Schwarz matt lackiert						

# STÜHLE

Darstellung Maße in cm			Beschreibung			
			<p><b>Stuhl 640</b> Sitz und Lehne gepolstert Stoffbedarf Sitz: 1,2 lfm (Breite 140 cm f. 2 Stühle) Stoffbedarf Lehne: 0,7 lfm (Breite 140 cm f. 2 Stühle) Sitzhöhe: 49,0 cm</p> <p>aus dem Modell METRO</p>			
				<b>Kernbuche Kernesche</b>	<b>Asteiche</b>	<b>Astnuss</b>
<b>Breite: 54</b>	<b>Höhe: 83</b>	<b>Tiefe: 55</b>	<b>Bestellnummer</b>			
Sitz gepolstert Stoff I / Kundenstoff			111/86 64 01			
Sitz gepolstert Stoff II / Lederlook			111/86 64 01			
Sitz gepolstert Leder			111/86 64 01			
			<p><b>Stuhl 641</b> Sitz gepolstert Lehne massiv Stoffbedarf: 1,2 lfm (Breite 140 cm f. 2 Stühle) Sitzhöhe: 49,0 cm</p> <p>aus dem Modell METRO</p>			
				<b>Kernbuche Kernesche</b>	<b>Asteiche</b>	<b>Astnuss</b>
<b>Breite: 54</b>	<b>Höhe: 83</b>	<b>Tiefe: 55</b>	<b>Bestellnummer</b>			
Sitz gepolstert Stoff I / Kundenstoff			111/86 64 11			
Sitz gepolstert Stoff II / Lederlook			111/86 64 11			
Sitz gepolstert Leder			111/86 64 11			
			<p><b>Stuhl 645</b> Sitz und Lehne nur mit gleichem Bezug möglich. Stoffbedarf: 1,4 lfm/Stuhl (Breite 140 cm) Sitzhöhe: 48,0 cm</p> <p>aus dem Modell METRO</p> <p><b>Dieser Stuhl ist aus technischen Gründen nicht mit Lederlook, M (Magic)- und N (Microfaser)- Stoffen möglich!</b></p>			
				<b>Kernbuche Kernesche</b>	<b>Asteiche</b>	<b>Astnuss</b>
<b>Breite: 47</b>	<b>Höhe: 92</b>	<b>Tiefe: 55</b>	<b>Bestellnummer</b>			
Sitz gepolstert Stoff I / Kundenstoff			111/86 64 51			
Sitz gepolstert Stoff II			111/86 64 51			
Sitz gepolstert Leder			111/86 64 51			

# STÜHLE

Darstellung Maße in cm			Beschreibung			
			<b>Stuhl 650</b> Fußgestell aus Holz Sitz und Lehne gepolstert Stoffbedarf Sitz: 1,0 lfm (Breite 140 cm f. 2 Stühle) Stoffbedarf Lehne: 1,0 lfm (Breite 140 cm f. 1 Stuhl) Sitzhöhe: 48,0 cm  aus dem Modell METRO			
				<b>Kernbuche Kernesche</b>	<b>Asteiche</b>	<b>Astnuss</b>
<b>Breite: 47</b>	<b>Höhe: 91</b>	<b>Tiefe: 58</b>	<b>Bestellnummer</b>			
Sitz gepolstert Stoff I / Kundenstoff			111/86 65 01			
Sitz gepolstert Stoff II / Lederlook			111/86 65 01			
Sitz gepolstert Leder			111/86 65 01			
			<b>Armlehnstuhl 650 PA</b> Fußgestell aus Holz Sitz und Lehne gepolstert Stoffbedarf Sitz + Armlehnen: 1,0 lfm (Breite 140 cm f. 1 Stuhl) Stoffbedarf Lehne: 1,0 lfm (Breite 140 cm f. 1 Stuhl) Sitzhöhe: 48,0 cm Höhe Armlehnenoberkante: 67,0 cm  aus dem Modell METRO			
				<b>Kernbuche Kernesche</b>	<b>Asteiche</b>	<b>Astnuss</b>
<b>Breite: 63</b>	<b>Höhe: 91</b>	<b>Tiefe: 58</b>	<b>Bestellnummer</b>			
Sitz gepolstert Stoff I / Kundenstoff			111/87 65 01			
Sitz gepolstert Stoff II / Lederlook			111/87 65 01			
Sitz gepolstert Leder			111/87 65 01			
			<b>Stuhl 651</b> Kufengestell aus Rundrohr schwarz matt Sitz und Lehne gepolstert Stoffbedarf Sitz: 1,0 lfm (Breite 140 cm f. 2 Stühle) Stoffbedarf Lehne: 1,0 lfm (Breite 140 cm f. 1 Stuhl) Sitzhöhe: 48,0 cm  aus dem Modell METRO			
				<b>Kernbuche Kernesche</b>	<b>Asteiche</b>	<b>Astnuss</b>
<b>Breite: 47</b>	<b>Höhe: 91</b>	<b>Tiefe: 58</b>	<b>Bestellnummer</b>			
Sitz gepolstert Stoff I / Kundenstoff			111/86 65 14			
Sitz gepolstert Stoff II / Lederlook			111/86 65 14			
Sitz gepolstert Leder			111/86 65 14			
Gestell in champagnerfärbig beschichtet			111/86 65 10			

# STÜHLE

Darstellung Maße in cm			Beschreibung	
			<p><b>Armlehnstuhl 651 PA</b>                      Kufengestell aus Rundrohr schwarz matt                      Sitz und Lehne gepolstert                      Stoffbedarf Sitz + Armlehnen: 1,0 lfm (Breite 140 cm f. 1 Stuhl)                      Stoffbedarf Lehne: 1,0 lfm (Breite 140 cm f. 1 Stuhl)                      Sitzhöhe: 48,0 cm                      Höhe Armlehnenoberkante: 67,0 cm</p> <p>aus dem Modell METRO</p>	
<b>Breite: 63</b>	<b>Höhe: 91</b>	<b>Tiefe: 58</b>	<b>Bestellnummer</b>	
Sitz gepolstert Stoff I / Kundenstoff			111/87 65 14	
Sitz gepolstert Stoff II / Lederlook			111/87 65 14	
Sitz gepolstert Leder			111/87 65 14	
Gestell in champagnerfärbig beschichtet			111/87 65 10	

# PURO



PURES DESIGN. REINER GENUSS.  
Exklusive Wohnkultur für alle Sinne.

# Produktbeschreibung PURO Korpusmöbel

## Massivholzprogramm

**Holzarten:** Kernbuche, Kernesche, Asteiche gebürstet, Astnuss (amerikanische)

### Produktbeschreibung:

Die Lieferung der Möbel erfolgt in zusammengebautem Zustand.

**ACHTUNG** – Möbelteile, bei denen Kippgefahr besteht, sind grundsätzlich an der Wand zu befestigen.

- Front/Korpus:

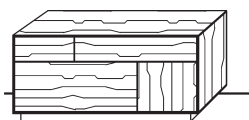

**Korpus und Front in HOLZ** (= Standard)  
Boden, Platte, Seite und Fronten in Massivholz

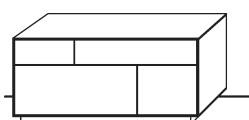

**Korpus und/oder Front in MDF deckend lackiert**  
Boden, Platte, Seite und/oder Fronten in MDF deckend lackiert  
Achtung: Korpus auf Gehrung verleimt!  
Farben lt. Kollektion

### Mögliche Farben für Oberflächen :

- reinweiß
- steingrau
- schwarzgrau
- schoko
- lichtgrau
- violettgrau
- blaugrau

- Sockel: Standardausführung Sockel Höhe 5 cm

Alle Sideboards (Höhe 54,6 cm bis Höhe 70,6 cm) bis Tiefe 46,0 cm auch als Hängeelemente ohne Mehrpreis möglich.

**Übertiefen bei Hängeelementen aus Sicherheitsgründen nicht möglich!**



Abb. Sideboard 434  
mit Sockel



Abb. Sideboard 434  
als Hängeelement

**Breiten-/Höhen-/Tiefenkürzungen ohne Mehrpreis möglich.**

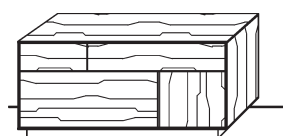
- Glas: Parsolglas braun
- Innenrückwände: bei Holzfront: Sperrholzplatte creme lackiert  
bei Glasfronten: Sperrholzplatte in der jew. Holzart furniert  
Auf Wunsch, ohne Mehrpreis, in den Farben lt. Kollektion lackiert.
- Innenfächer: bei Elementen mit Holzfront: Fächer in Holz  
bei Elementen mit Glas: das untere sichtbare Fach ist aus Parsolglas braun  
bei offenen Elementen: Fächer in Schwarzblech

- Griffe/Fronten: Türen mit „**Tippbeschlag**“ (=Standard)  
Laden in Buche gezinkt auf verdeckten Vollauszügen mit „**Tippbeschlag**“ (=Standard)
- Griffvariante: Metallgriff Edelstahl gebürstet oder Schwarzblechoptik, ohne Mehrpreis  
Griffposition immer waagrecht  
(Türen und Schubladen mit „**Blum-Motion-Technik**“)

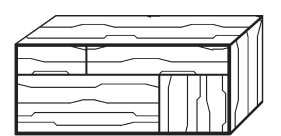

Abb. Metallgriff Edelstahl



Abb. Metallgriff Schwarzblech

- Akustikstoff: Gekennzeichnete Elemente sind mit Akustikstoff auf Rahmentür erhältlich.  
Möglich in den Farben lichtgrau, weiß oder schwarz.
- Kabelmanagement: Auf Wunsch, gegen Mehrpreis, ist bei Elementen mit offener Nische ein kleines Kabelmanagement möglich. Bei Elementen mit Akustikstoff wird auf Wunsch, gegen Mehrpreis, ein großes Kabelmanagement integriert.



Abb. Kabelmanagement groß



Abb. Kabelmanagement klein  
(nur für Elemente mit offener Nische)

- Passepartout: massiv, Holzstärke 3 cm, auf Gehrung gefertigt, mit Sockelboden  
Rückwand in Holz furniert (=Standard). Auf Wunsch, ohne Mehrpreis, auch in  
MDF deckend lackiert möglich (Farben lt. Kollektion)  
Fächer in Schwarzblech

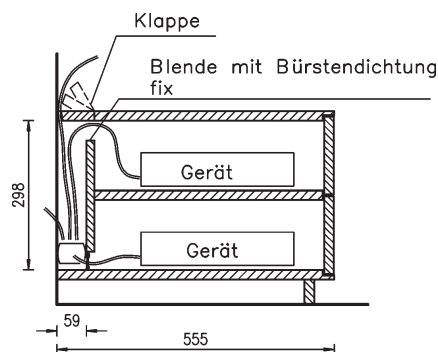
**Zu diesem Modell gibt es auch Planungsvorschläge im Register Vorteilskombinationen/PLV.**

# PURO Lowboards

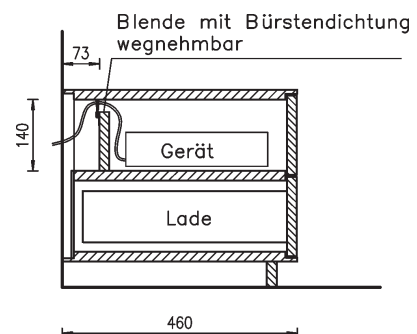
## Korpus und Front in Holz

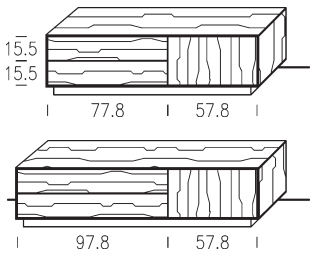
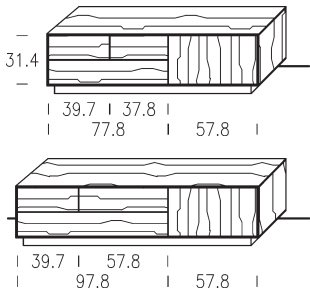
Darstellung Maße in cm			Beschreibung	Kernbuche Kernesche	Asteiche gebürstet	Astnuss
 <p>Codierung: Frontmaße</p>			<p><b>Lowboard 101</b>  <b>Korpus und Front in Holz</b>                      mit Sockel                      links: 2 Laden                      rechts: 1 Drehtür</p> <p>Bitte bei Bestellung Ausführung links oder rechts angeben!</p>			
Breite	Höhe	Tiefe	Türe	Bestellnummer		
138,1	38,6	46,0	links / rechts	01 01 32/33		
138,1	38,6	55,5	links / rechts	01 01 42/43		
158,1	38,6	46,0	links / rechts	01 01 34/35		
158,1	38,6	55,5	links / rechts	01 01 44/45		
<b>Front in WILDKERNBUCHE</b>				50		
<b>Front in BALKENEICHE</b>				50		
				40		
<b>Front in MDF deckend lackiert</b>						
Drehtüre mit Akustikstoff Bitte gewünschte Farbe bei Bestellung angeben!				30		
Kabelmanagement groß				20		
 <p>Codierung: Frontmaße</p>			<p><b>Lowboard 102</b>  <b>Korpus und Front in Holz</b>                      mit Sockel                      links: 3 Laden                      rechts: 1 Drehtür</p> <p>Bitte bei Bestellung Ausführung links oder rechts angeben!</p>			
Breite	Höhe	Tiefe	Türe	Bestellnummer		
138,1	38,6	46,0	links / rechts	01 02 32/33		
138,1	38,6	55,5	links / rechts	01 02 42/43		
158,1	38,6	46,0	links / rechts	01 02 34/35		
158,1	38,6	55,5	links / rechts	01 02 44/45		
<b>Front in WILDKERNBUCHE</b>				50		
<b>Front in BALKENEICHE</b>				50		
				40		
<b>Front in MDF deckend lackiert</b>						
Drehtüre mit Akustikstoff Bitte gewünschte Farbe bei Bestellung angeben!				30		
Kabelmanagement groß				20		

# PURO Lowboards

## Korpus in MDF deckend lackiert, Front in Holz

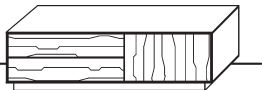
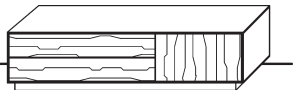
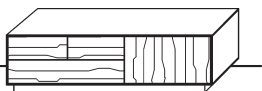
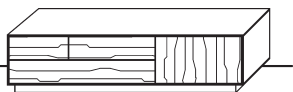
Darstellung Maße in cm			Beschreibung	Kernbuche Kernesche	Asteiche gebürstet	Astnuss
 Abb. Breite 138,1 cm			<b>Lowboard 101 M</b> Korpus in MDF deckend lackiert, Front in Holz mit Sockel links: 2 Laden rechts: 1 Drehtür  Bitte bei Bestellung Ausführung links oder rechts angeben!			
 Abb. Breite 158,1 cm						
Breite	Höhe	Tiefe	Türe	Bestellnummer		
138,1	38,6	46,0	links / rechts	11 01 32/33		
138,1	38,6	55,5	links / rechts	11 01 42/43		
158,1	38,6	46,0	links / rechts	11 01 34/35		
158,1	38,6	55,5	links / rechts	11 01 44/45		
<b>Front in WILDKERNBUCH</b>				50		
<b>Front in BALKENEICHE</b>				50		
				40		
<b>Front in MDF deckend lackiert</b>						
Drehtüre mit Akustikstoff Bitte gewünschte Farbe bei Bestellung angeben!				30		
Kabelmanagement groß				20		
 Abb. Breite 138,1 cm			<b>Lowboard 102 M</b> Korpus in MDF deckend lackiert, Front in Holz mit Sockel links: 3 Laden rechts: 1 Drehtür  Bitte bei Bestellung Ausführung links oder rechts angeben!			
 Abb. Breite 158,1 cm						
Breite	Höhe	Tiefe	Türe	Bestellnummer		
138,1	38,6	46,0	links / rechts	11 02 32/33		
138,1	38,6	55,5	links / rechts	11 02 42/43		
158,1	38,6	46,0	links / rechts	11 02 34/35		
158,1	38,6	55,5	links / rechts	11 02 44/45		
<b>Front in WILDKERNBUCH</b>				50		
<b>Front in BALKENEICHE</b>				50		
				40		
<b>Front in MDF deckend lackiert</b>						
Drehtüre mit Akustikstoff Bitte gewünschte Farbe bei Bestellung angeben!				30		
Kabelmanagement groß				20		

**Preisbasis MDF-Front: Kernbuche/Kernesche**



# PURO Lowboards

## Korpus und Front in Holz

Darstellung Maße in cm			Beschreibung	Kernbuche Kernesche	Asteiche gebürstet	Astnuss
<p>Codierung: Frontmaße</p>			<b>Lowboard 103</b> <b>Korpus und Front in Holz</b> mit Sockel 4 Laden			
Breite	Höhe	Tiefe		Bestellnummer		
138,1	38,6	46,0		01 03 32		
138,1	38,6	55,5		01 03 42		
158,1	38,6	46,0		01 03 34		
158,1	38,6	55,5		01 03 44		
<b>Front in WILDKERNBUCH</b>				50		
<b>Front in BALKENEICHE</b>				50		
				40		
<b>Front in MDF deckend lackiert</b>						
<p>Codierung: Frontmaße</p>			<b>Lowboard 104</b> <b>Korpus und Front in Holz</b> mit Sockel 3 Laden, 1 offene Nische Bitte bei Bestellung Ausführung links oder rechts angeben!			
Breite	Höhe	Tiefe	Nische	Bestellnummer		
138,1	38,6	46,0	links / rechts	01 04 32/33		
138,1	38,6	55,5	links / rechts	01 04 42/43		
<b>Front in WILDKERNBUCH</b>				50		
<b>Front in BALKENEICHE</b>				50		
				40		
<b>Front in MDF deckend lackiert</b>						
Kabelmanagement klein für offene Nische				25		
<p>Codierung: Frontmaße</p>			<b>Lowboard 105</b> <b>Korpus und Front in Holz</b> mit Sockel links: 2 Laden, 1 offene Nische rechts: 1 Drehtüre Bitte bei Bestellung Ausführung links oder rechts angeben!			
Breite	Höhe	Tiefe	Türe	Bestellnummer		
158,1	38,6	46,0	links / rechts	01 05 34/35		
158,1	38,6	55,5	links / rechts	01 05 44/45		
<b>Front in WILDKERNBUCH</b>				50		
<b>Front in BALKENEICHE</b>				50		
				40		
<b>Front in MDF deckend lackiert</b>						
Kabelmanagement klein für offene Nische				25		

# PURO Lowboards

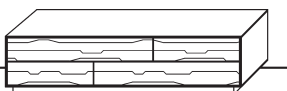
## Korpus in MDF deckend lackiert, Front in Holz

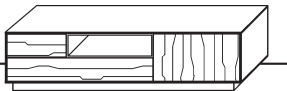
Darstellung Maße in cm			Beschreibung	Kernbuche Kernesche	Asteiche gebürstet	Astnuss
 Abb. Breite 138,1 cm   Abb. Breite 158,1 cm			<b>Lowboard 103 M</b> Korpus in MDF deckend lackiert, Front in Holz mit Sockel 4 Laden			
Breite	Höhe	Tiefe		Bestellnummer		
138,1	38,6	46,0		11 03 32		
138,1	38,6	55,5		11 03 42		
158,1	38,6	46,0		11 03 34		
158,1	38,6	55,5		11 03 44		
<b>Front in WILDKERNBUCHE</b>				50		
<b>Front in BALKENEICHE</b>				50		
				40		
<b>Front in MDF deckend lackiert</b>						
			<b>Lowboard 104 M</b> Korpus in MDF deckend lackiert, Front in Holz mit Sockel 3 Laden, 1 offene Nische  Bitte bei Bestellung Ausführung links oder rechts angeben!			
Breite	Höhe	Tiefe	Nische	Bestellnummer		
138,1	38,6	46,0	links / rechts	11 04 32/33		
138,1	38,6	55,5	links / rechts	11 04 42/43		
<b>Front in WILDKERNBUCHE</b>				50		
<b>Front in BALKENEICHE</b>				50		
				40		
<b>Front in MDF deckend lackiert</b>						
Kabelmanagement klein für offene Nische				25		
			<b>Lowboard 105 M</b> Korpus in MDF deckend lackiert, Front in Holz mit Sockel links: 2 Laden, 1 offene Nische rechts: 1 Drehtüre  Bitte bei Bestellung Ausführung links oder rechts angeben!			
Breite	Höhe	Tiefe	Türe	Bestellnummer		
158,1	38,6	46,0	links / rechts	11 05 34/35		
158,1	38,6	55,5	links / rechts	11 05 44/45		
<b>Front in WILDKERNBUCHE</b>				50		
<b>Front in BALKENEICHE</b>				50		
				40		
<b>Front in MDF deckend lackiert</b>						
Kabelmanagement klein für offene Nische				25		

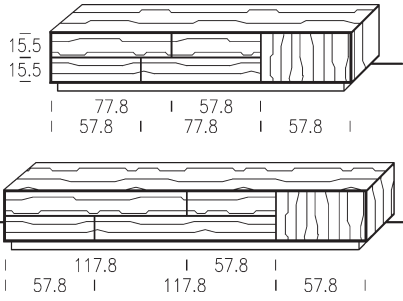
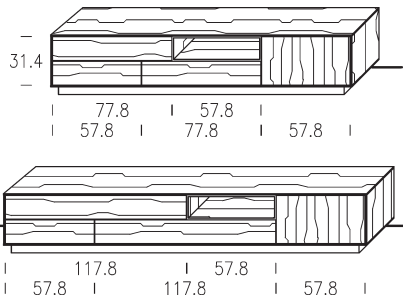

# PURO Lowboards

## Korpus und Front in Holz

Darstellung Maße in cm			Beschreibung	Kernbuche Kernesche	Asteiche gebürstet	Astnuss
 <p>Codierung: Frontmaße</p>			<b>Lowboard 106</b> <b>Korpus und Front in Holz</b> mit Sockel links: 4 Laden rechts: 1 Drehtür  Bitte bei Bestellung Ausführung links oder rechts angeben!			
Breite	Höhe	Tiefe	Türe	Bestellnummer		
196,2	38,6	46,0	links / rechts	01 06 36/37		
196,2	38,6	55,5	links / rechts	01 06 46/47		
236,2	38,6	46,0	links / rechts	01 06 38/39		
236,2	38,6	55,5	links / rechts	01 06 48/49		
<b>Front in WILDKERNBUCHE</b>				50		
<b>Front in BALKENEICHE</b>				50		
				40		
<b>Front in MDF deckend lackiert</b>						
Drehtüre mit Akustikstoff Bitte gewünschte Farbe bei Bestellung angeben!				30		
Kabelmanagement groß				20		
 <p>Codierung: Frontmaße</p>			<b>Lowboard 107</b> <b>Korpus und Front in Holz</b> mit Sockel links: 3 Laden, 1 offene Nische rechts: 1 Drehtür  Bitte bei Bestellung Ausführung links oder rechts angeben!			
Breite	Höhe	Tiefe	Türe	Bestellnummer		
196,2	38,6	46,0	links / rechts	01 07 36/37		
196,2	38,6	55,5	links / rechts	01 07 46/47		
236,2	38,6	46,0	links / rechts	01 07 38/39		
236,2	38,6	55,5	links / rechts	01 07 48/49		
<b>Front in WILDKERNBUCHE</b>				50		
<b>Front in BALKENEICHE</b>				50		
				40		
<b>Front in MDF deckend lackiert</b>						
Kabelmanagement klein für offene Nische				25		

# PURO Lowboards

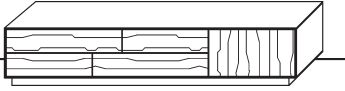
## Korpus in MDF deckend lackiert, Front in Holz

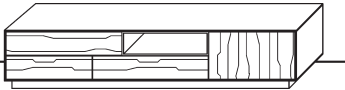
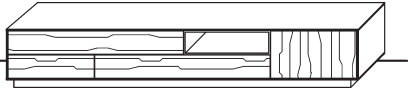
Darstellung Maße in cm			Beschreibung	Kernbuche Kernesche	Asteiche gebürstet	Astnuss
 Abb. Breite 196,2 cm			<b>Lowboard 106 M</b> <b>Korpus in MDF deckend lackiert, Front in Holz</b> mit Sockel links: 4 Laden rechts: 1 Drehtür  Bitte bei Bestellung Ausführung links oder rechts angeben!			
 Abb. Breite 236,2 cm						
Breite	Höhe	Tiefe	Türe	Bestellnummer		
196,2	38,6	46,0	links / rechts	11 06 36/37		
196,2	38,6	55,5	links / rechts	11 06 46/47		
236,2	38,6	46,0	links / rechts	11 06 38/39		
236,2	38,6	55,5	links / rechts	11 06 48/49		
<b>Front in WILDKERNBUCHE</b>				50		
<b>Front in BALKENEICHE</b>				50		
				40		
<b>Front in MDF deckend lackiert</b>						
Drehtüre mit Akustikstoff Bitte gewünschte Farbe bei Bestellung angeben!				30		
Kabelmanagement groß				20		
 Abb. Breite 196,2 cm			<b>Lowboard 107 M</b> <b>Korpus in MDF deckend lackiert, Front in Holz</b> mit Sockel links: 3 Laden, 1 offene Nische rechts: 1 Drehtür  Bitte bei Bestellung Ausführung links oder rechts angeben!			
 Abb. Breite 236,2 cm						
Breite	Höhe	Tiefe	Türe	Bestellnummer		
196,2	38,6	46,0	links / rechts	11 07 36/37		
196,2	38,6	55,5	links / rechts	11 07 46/47		
236,2	38,6	46,0	links / rechts	11 07 38/39		
236,2	38,6	55,5	links / rechts	11 07 48/49		
<b>Front in WILDKERNBUCHE</b>				50		
<b>Front in BALKENEICHE</b>				50		
				40		
<b>Front in MDF deckend lackiert</b>						
Kabelmanagement klein für offene Nische				25		

**Preisbasis MDF-Front: Kernbuche/Kernesche**

# PURO Sideboards

## Korpus und Front in Holz

Darstellung Maße in cm		Beschreibung	Kernbuche Kernesche	Asteiche gebürstet	Astnuss
<p>Codierung: Frontmaße</p>		<p><b>Sideboard 211</b>  <b>Korpus und Front in Holz</b>                      mit Sockel                      oben: 2 Laden                      unten: 1 Klappe links, 1 Drehtür rechts</p> <p>Bitte bei Bestellung Ausführung links oder rechts angeben!</p>			
Breite	Höhe	Tiefe	Türe	Bestellnummer	
118,1	54,6	46,0	links / rechts	02 11 30/31	
118,1	54,6	55,5	links / rechts	02 11 40/41	
138,1	54,6	46,0	links / rechts	02 11 32/33	
138,1	54,6	55,5	links / rechts	02 11 42/43	
158,1	54,6	46,0	links / rechts	02 11 34/35	
158,1	54,6	55,5	links / rechts	02 11 44/45	
<b>Front in WILDKERNBUCHE</b>				50	
<b>Front in BALKENEICHE</b>				50	
				40	
<b>Front in MDF deckend lackiert</b>					
Drehtüre mit Akustikstoff Bitte gewünschte Farbe bei Bestellung angeben!				30	
Kabelmanagement groß				20	
<p>Codierung: Frontmaße</p>		<p><b>Sideboard 212</b>  <b>Korpus und Front in Holz</b>                      mit Sockel                      links: 1 Drehtür hoch                      mittig: 2 Laden oben, 1 Klappe unten                      rechts: 1 Drehtür</p> <p>Bitte bei Bestellung Ausführung links oder rechts angeben!</p>			
Breite	Höhe	Tiefe	Türe hoch	Bestellnummer	
236,2	54,6	46,0	links / rechts	02 12 38/39	
236,2	54,6	55,5	links / rechts	02 12 48/49	
<b>Front in WILDKERNBUCHE</b>				50	
<b>Front in BALKENEICHE</b>				50	
				40	
<b>Front in MDF deckend lackiert</b>					
Drehtüre hoch mit Akustikstoff Bitte gewünschte Farbe bei Bestellung angeben!				30	
Kabelmanagement groß				20	

# PURO Sideboards

## Korpus in MDF deckend lackiert, Front in Holz

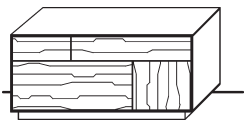
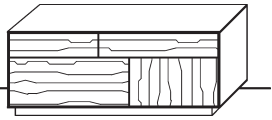
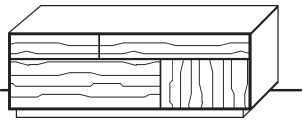
Darstellung Maße in cm			Beschreibung	Kernbuche Kernesche	Asteiche gebürstet	Astnuss
 Abb. Breite 118,1 cm			<b>Sideboard 211 M</b> Korpus in MDF deckend lackiert, Front in Holz mit Sockel oben: 2 Laden unten: 1 Klappe links, 1 Drehtür rechts  Bitte bei Bestellung Ausführung links oder rechts angeben!			
 Abb. Breite 138,1 cm						
 Abb. Breite 158,1 cm						
<b>Breite</b>	<b>Höhe</b>	<b>Tiefe</b>		<b>Türe</b>	<b>Bestellnummer</b>	
118,1	54,6	46,0	links / rechts	12 11 30/31		
118,1	54,6	55,5	links / rechts	12 11 40/41		
138,1	54,6	46,0	links / rechts	12 11 32/33		
138,1	54,6	55,5	links / rechts	12 11 42/43		
158,1	54,6	46,0	links / rechts	12 11 34/35		
158,1	54,6	55,5	links / rechts	12 11 44/45		
<b>Front in WILDKERNBUCHE</b>				50		
<b>Front in BALKENEICHE</b>				50		
				40		
<b>Front in MDF deckend lackiert</b>						
Drehtüre mit Akustikstoff Bitte gewünschte Farbe bei Bestellung angeben!				30		
Kabelmanagement groß				20		

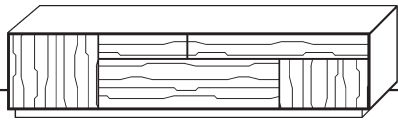
 Abb. Breite 236,2 cm			<b>Sideboard 212 M</b> Korpus in MDF deckend lackiert, Front in Holz mit Sockel links: 1 Drehtür hoch mittig: 2 Laden oben, 1 Klappe unten rechts: 1 Drehtür  Bitte bei Bestellung Ausführung links oder rechts angeben!			
<b>Breite</b>	<b>Höhe</b>	<b>Tiefe</b>	<b>Türe hoch</b>	<b>Bestellnummer</b>		
236,2	54,6	46,0	links / rechts	12 12 38/39		
236,2	54,6	55,5	links / rechts	12 12 48/49		
<b>Front in WILDKERNBUCHE</b>				50		
<b>Front in BALKENEICHE</b>				50		
				40		
<b>Front in MDF deckend lackiert</b>						
Drehtüre hoch mit Akustikstoff Bitte gewünschte Farbe bei Bestellung angeben!				30		
Kabelmanagement groß				20		

# PURO Sideboards

## Korpus und Front in Holz

Darstellung Maße in cm			Beschreibung	Kernbuche Kernesche	Asteiche gebürstet	Astnuss
<p>Codierung: Frontmaße</p>			<b>Sideboard 213</b> <b>Korpus und Front in Holz</b> mit Sockel links: 1 Drehtür hoch mittig: 1 Lade oben, 1 offene Nische, 1 Lade unten rechts: 1 Drehtür  Bitte bei Bestellung Ausführung links oder rechts angeben!			
Breite	Höhe	Tiefe	Türe hoch	Bestellnummer		
118,1	54,6	46,0	links / rechts	02 13 30/31		
118,1	54,6	55,5	links / rechts	02 13 40/41		
158,1	54,6	46,0	links / rechts	02 13 34/35		
158,1	54,6	55,5	links / rechts	02 13 44/45		
<b>Front in WILDKERNBUCH</b>				50		
<b>Front in BALKENEICHE</b>				50		
				40		
<b>Front in MDF deckend lackiert</b>						
Kabelmanagement klein für offene Nische				25		
<p>Codierung: Frontmaße</p>			<b>Sideboard 214</b> <b>Korpus und Front in Holz</b> mit Sockel links: 1 Lade, 1 Drehtür mittig: 1 Lade oben, 1 offene Nische, 1 Lade unten rechts: 1 Drehtür, 1 Lade  Bitte bei Bestellung Ausführung links oder rechts angeben!			
Breite	Höhe	Tiefe	Türe unten	Bestellnummer		
198,1	54,6	46,0	links / rechts	02 14 36/37		
198,1	54,6	55,5	links / rechts	02 14 46/47		
<b>Front in WILDKERNBUCH</b>				50		
<b>Front in BALKENEICHE</b>				50		
				40		
<b>Front in MDF deckend lackiert</b>						
Kabelmanagement klein für offene Nische				25		

# PURO Sideboards

## Korpus in MDF deckend lackiert, Front in Holz

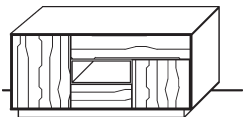
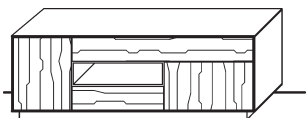
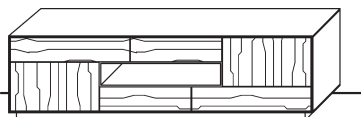
Darstellung Maße in cm			Beschreibung	Kernbuche Kernesche	Asteiche gebürstet	Astnuss
 Abb. Breite 118,1 cm			<b>Sideboard 213 M</b> <b>Korpus in MDF deckend lackiert, Front in Holz</b> mit Sockel links: 1 Drehtür hoch mittig: 1 Lade oben, 1 offene Nische, 1 Lade unten rechts: 1 Drehtür  Bitte bei Bestellung Ausführung links oder rechts angeben!			
 Abb. Breite 158,1 cm						
Breite	Höhe	Tiefe	Türe hoch	Bestellnummer		
118,1	54,6	46,0	links / rechts	12 13 30/31		
118,1	54,6	55,5	links / rechts	12 13 40/41		
158,1	54,6	46,0	links / rechts	12 13 34/35		
158,1	54,6	55,5	links / rechts	12 13 44/45		
<b>Front in WILDKERNBUCH</b>				50		
<b>Front in BALKENEICHE</b>				50		
				40		
<b>Front in MDF deckend lackiert</b>						
Kabelmanagement klein für offene Nische				25		
			<b>Sideboard 214 M</b> <b>Korpus in MDF deckend lackiert, Front in Holz</b> mit Sockel links: 1 Lade, 1 Drehtür mittig: 1 Lade oben, 1 offene Nische, 1 Lade unten rechts: 1 Drehtür, 1 Lade  Bitte bei Bestellung Ausführung links oder rechts angeben!			
Breite	Höhe	Tiefe	Türe unten	Bestellnummer		
198,1	54,6	46,0	links / rechts	12 14 36/37		
198,1	54,6	55,5	links / rechts	12 14 46/47		
<b>Front in WILDKERNBUCH</b>				50		
<b>Front in BALKENEICHE</b>				50		
				40		
<b>Front in MDF deckend lackiert</b>						
Kabelmanagement klein für offene Nische				25		

**Preisbasis MDF-Front: Kernbuche/Kernesche**

# PURO Sideboards

## Korpus und Front in Holz

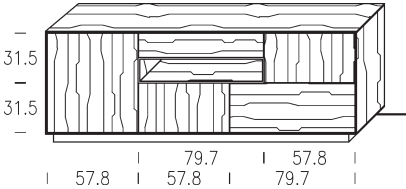
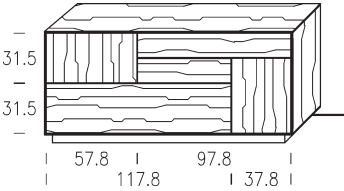
Darstellung Maße in cm			Beschreibung	Kernbuche Kernesche	Asteiche gebürstet	Astnuss
 <p>Codierung: Frontmaße</p>			<b>Sideboard 215</b> <b>Korpus und Front in Holz</b> mit Sockel links: 1 Drehtür hoch mittig: 1 Lade oben, 1 offene Nische, 1 Drehtür unten rechts: 1 Drehtür oben, 1 Klappe unten  Bitte bei Bestellung Ausführung links oder rechts angeben!			
Breite	Höhe	Tiefe	Türe hoch	Bestellnummer		
198,1	70,6	46,0	links / rechts	02 15 36/37		
198,1	70,6	55,5	links / rechts	02 15 46/47		
<b>Front in WILDKERNBUCH</b>				50		
<b>Front in BALKENEICHE</b>				50		
				40		
<b>Front in MDF deckend lackiert</b>						
Kabelmanagement klein für offene Nische				25		
 <p>Codierung: Frontmaße</p>			<b>Sideboard 216</b> <b>Korpus und Front in Holz</b> mit Sockel links: 1 Drehtür oben, 1 Klappe unten mittig: 1 Lade rechts: 1 Laden oben, 1 Drehtür hoch unten  Bitte bei Bestellung Ausführung links oder rechts angeben!			
Breite	Höhe	Tiefe	Türe hoch	Bestellnummer		
158,1	70,6	46,0	links / rechts	02 16 34/35		
158,1	70,6	55,5	links / rechts	02 16 44/45		
<b>Front in WILDKERNBUCH</b>				50		
<b>Front in BALKENEICHE</b>				50		
				40		
<b>Front in MDF deckend lackiert</b>						

# PURO Sideboards

## Korpus in MDF deckend lackiert, Front in Holz

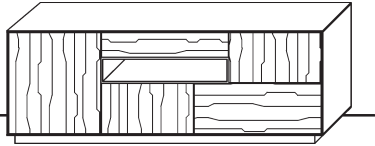
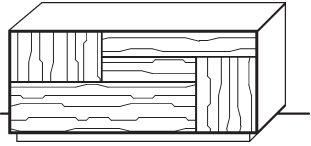
Darstellung Maße in cm			Beschreibung	Kernbuche Kernesche	Asteiche gebürstet	Astnuss																																				
			<b>Sideboard 215 M</b> <b>Korpus in MDF deckend lackiert, Front in Holz</b> mit Sockel links: 1 Drehtür hoch mittig: 1 Lade oben, 1 offene Nische, 1 Drehtür unten rechts: 1 Drehtür oben, 1 Klappe unten  Bitte bei Bestellung Ausführung links oder rechts angeben!																																							
			<table border="1"> <thead> <tr> <th>Breite</th> <th>Höhe</th> <th>Tiefe</th> <th>Türe hoch</th> <th>Bestellnummer</th> </tr> </thead> <tbody> <tr> <td>198,1</td> <td>70,6</td> <td>46,0</td> <td>links / rechts</td> <td>12 15 36/37</td> </tr> <tr> <td>198,1</td> <td>70,6</td> <td>55,5</td> <td>links / rechts</td> <td>12 15 46/47</td> </tr> <tr> <td colspan="4"><b>Front in WILDKERNBUCH</b></td> <td>50</td> </tr> <tr> <td colspan="4"><b>Front in BALKENEICHE</b></td> <td>50</td> </tr> <tr> <td colspan="4"></td> <td>40</td> </tr> <tr> <td colspan="4"><b>Front in MDF deckend lackiert</b></td> <td></td> </tr> <tr> <td colspan="4">Kabelmanagement klein für offene Nische</td> <td>25</td> </tr> </tbody> </table>	Breite	Höhe	Tiefe	Türe hoch	Bestellnummer	198,1	70,6	46,0	links / rechts	12 15 36/37	198,1	70,6	55,5	links / rechts	12 15 46/47	<b>Front in WILDKERNBUCH</b>				50	<b>Front in BALKENEICHE</b>				50					40	<b>Front in MDF deckend lackiert</b>					Kabelmanagement klein für offene Nische			
Breite	Höhe	Tiefe	Türe hoch	Bestellnummer																																						
198,1	70,6	46,0	links / rechts	12 15 36/37																																						
198,1	70,6	55,5	links / rechts	12 15 46/47																																						
<b>Front in WILDKERNBUCH</b>				50																																						
<b>Front in BALKENEICHE</b>				50																																						
				40																																						
<b>Front in MDF deckend lackiert</b>																																										
Kabelmanagement klein für offene Nische				25																																						
			<b>Sideboard 216 M</b> <b>Korpus in MDF deckend lackiert, Front in Holz</b> mit Sockel links: 1 Drehtür oben, 1 Klappe unten mittig: 1 Lade rechts: 1 Laden oben, 1 Drehtür hoch unten  Bitte bei Bestellung Ausführung links oder rechts angeben!																																							
			<table border="1"> <thead> <tr> <th>Breite</th> <th>Höhe</th> <th>Tiefe</th> <th>Türe hoch</th> <th>Bestellnummer</th> </tr> </thead> <tbody> <tr> <td>158,1</td> <td>70,6</td> <td>46,0</td> <td>links / rechts</td> <td>12 16 34/35</td> </tr> <tr> <td>158,1</td> <td>70,6</td> <td>55,5</td> <td>links / rechts</td> <td>12 16 44/45</td> </tr> <tr> <td colspan="4"><b>Front in WILDKERNBUCH</b></td> <td>50</td> </tr> <tr> <td colspan="4"><b>Front in BALKENEICHE</b></td> <td>50</td> </tr> <tr> <td colspan="4"></td> <td>40</td> </tr> <tr> <td colspan="4"><b>Front in MDF deckend lackiert</b></td> <td></td> </tr> </tbody> </table>	Breite	Höhe	Tiefe	Türe hoch	Bestellnummer	158,1	70,6	46,0	links / rechts	12 16 34/35	158,1	70,6	55,5	links / rechts	12 16 44/45	<b>Front in WILDKERNBUCH</b>				50	<b>Front in BALKENEICHE</b>				50					40	<b>Front in MDF deckend lackiert</b>								
Breite	Höhe	Tiefe	Türe hoch	Bestellnummer																																						
158,1	70,6	46,0	links / rechts	12 16 34/35																																						
158,1	70,6	55,5	links / rechts	12 16 44/45																																						
<b>Front in WILDKERNBUCH</b>				50																																						
<b>Front in BALKENEICHE</b>				50																																						
				40																																						
<b>Front in MDF deckend lackiert</b>																																										

**Preisbasis MDF-Front: Kernbuche/Kernesche**

# PURO Sideboards

## Korpus und Front in Holz

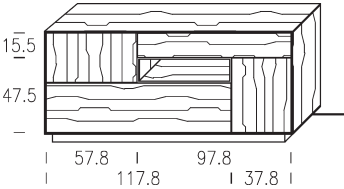
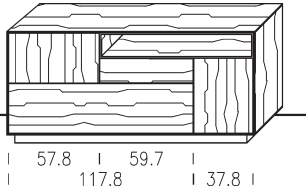
Darstellung Maße in cm		Beschreibung	Kernbuche Kernesche	Asteiche gebürstet	Astnuss
 <p>Codierung: Frontmaße</p>		<p><b>Sideboard 217</b> <b>Korpus und Front in Holz</b> mit Sockel links: 1 Drehtür oben, 1 Klappe unten mittig: 1 offene Nische rechts: 1 Lade, 1 Drehtür hoch unten</p> <p>Bitte bei Bestellung Ausführung links oder rechts angeben!</p>			
Breite	Höhe	Tiefe	Türe hoch	Bestellnummer	
158,1	70,6	46,0	links / rechts	02 17 34/35	
158,1	70,6	55,5	links / rechts	02 17 44/45	
<b>Front in WILDKERNBUCH</b>				50	
<b>Front in BALKENEICHE</b>				50	
				40	
<b>Front in MDF deckend lackiert</b>					
Kabelmanagement klein für offene Nische				25	
 <p>Codierung: Frontmaße</p>		<p><b>Sideboard 218</b> <b>Korpus und Front in Holz</b> mit Sockel links: 1 Drehtür oben, 1 Klappe unten mittig: 1 Lade rechts: 1 offene Nische oben, 1 Drehtür hoch unten</p> <p>Bitte bei Bestellung Ausführung links oder rechts angeben!</p>			
Breite	Höhe	Tiefe	Türe hoch	Bestellnummer	
158,1	70,6	46,0	links / rechts	02 18 34/35	
158,1	70,6	55,5	links / rechts	02 18 44/45	
<b>Front in WILDKERNBUCH</b>				50	
<b>Front in BALKENEICHE</b>				50	
				40	
<b>Front in MDF deckend lackiert</b>					
Kabelmanagement klein für offene Nische				25	

# PURO Sideboards

## Korpus in MDF deckend lackiert, Front in Holz

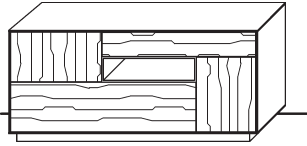
Darstellung Maße in cm			Beschreibung	Kernbuche Kernesche	Asteiche gebürstet	Astnuss
			<b>Sideboard 217 M</b> <b>Korpus in MDF deckend lackiert, Front in Holz</b> mit Sockel links: 1 Drehtür oben, 1 Klappe unten mittig: 1 offene Nische rechts: 1 Lade, 1 Drehtür hoch unten  Bitte bei Bestellung Ausführung links oder rechts angeben!			
			<b>Breite</b>	<b>Höhe</b>	<b>Tiefe</b>	<b>Türe hoch</b>
158,1	70,6	46,0	links / rechts	12 17 34/35		
158,1	70,6	55,5	links / rechts	12 17 44/45		
<b>Front in WILDKERNBUCH</b>				50		
<b>Front in BALKENEICHE</b>				50		
				40		
<b>Front in MDF deckend lackiert</b>						
Kabelmanagement klein für offene Nische				25		

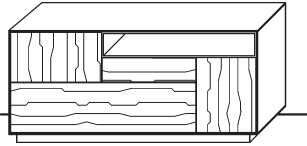
			<b>Sideboard 218 M</b> <b>Korpus in MDF deckend lackiert, Front in Holz</b> mit Sockel links: 1 Drehtür oben, 1 Klappe unten mittig: 1 Lade rechts: 1 offene Nische oben, 1 Drehtür hoch unten  Bitte bei Bestellung Ausführung links oder rechts angeben!			
			<b>Breite</b>	<b>Höhe</b>	<b>Tiefe</b>	<b>Türe hoch</b>
158,1	70,6	46,0	links / rechts	12 18 34/35		<b>1.823,-</b>
158,1	70,6	55,5	links / rechts	12 18 44/45		
<b>Front in WILDKERNBUCH</b>				50		
<b>Front in BALKENEICHE</b>				50		
				40		
<b>Front in MDF deckend lackiert</b>						
Kabelmanagement klein für offene Nische				25		

**Preisbasis MDF-Front: Kernbuche/Kernesche**

# PURO Highboards

## Korpus und Front in Holz

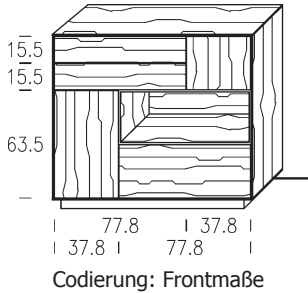
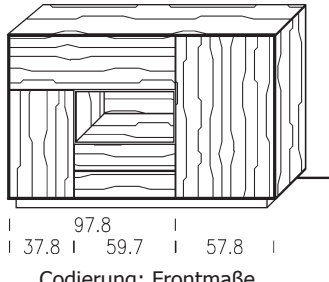
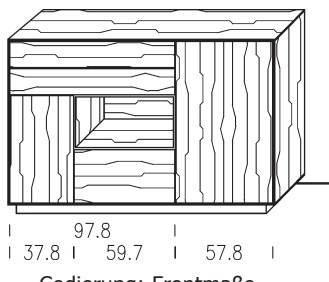
Darstellung Maße in cm			Beschreibung	Kernbuche Kernesche	Asteiche gebürstet	Astnuss
 <p>Codierung: Frontmaße</p>			<p><b>Highboard 430</b> <b>Korpus und Front in Holz</b> mit Sockel links: 2 Laden oben, 1 Drehtür hoch unten mit 1 Holzfach rechts: 1 Drehtür oben, 1 offene Nische mittig, 1 Klappe unten</p> <p>Bitte bei Bestellung Ausführung links oder rechts angeben!</p>			
Breite	Höhe	Tiefe	Türe hoch	Bestellnummer		
118,1	102,6	46,0	links / rechts	04 30 30/31		
<b>Front in WILDKERNBUCH</b>				50		
<b>Front in BALKENEICHE</b>				50		
				40		
<b>Front in MDF deckend lackiert</b>						
Drehtüre mit Akustikstoff, je Drehtüre Bitte gewünschte Farbe bei Bestellung angeben!				30		
Kabelmanagement klein für offene Nische				25		
 <p>Codierung: Frontmaße</p>			<p><b>Highboard 431</b> <b>Korpus und Front in Holz</b> mit Sockel links: 1 Klappe oben, 1 Drehtür unten mit 1 Holzfach mittig: 1 offene Nische, 2 Laden unten rechts: 1 Drehtür hoch mit 2 Holzfächern</p> <p>Bitte bei Bestellung Ausführung links oder rechts angeben!</p>			
Breite	Höhe	Tiefe	Türe hoch	Bestellnummer		
158,1	102,6	46,0	links / rechts	04 31 34/35		
<b>Front in WILDKERNBUCH</b>				50		
<b>Front in BALKENEICHE</b>				50		
				40		
<b>Front in MDF deckend lackiert</b>						
 <p>Codierung: Frontmaße</p>			<p><b>Highboard 432</b> <b>Korpus und Front in Holz</b> mit Sockel links: 2 Laden oben, 1 Drehtür unten mit 1 Holzfach mittig: 1 offene Nische, 1 Klappe unten rechts: 1 Drehtür hoch mit 2 Holzfächern</p> <p>Bitte bei Bestellung Ausführung links oder rechts angeben!</p>			
Breite	Höhe	Tiefe	Türe hoch	Bestellnummer		
158,1	102,6	46,0	links / rechts	04 32 34/35		
<b>Front in WILDKERNBUCH</b>				50		
<b>Front in BALKENEICHE</b>				50		
				40		
<b>Front in MDF deckend lackiert</b>						

# PURO Highboards

## Korpus in MDF deckend lackiert, Front in Holz

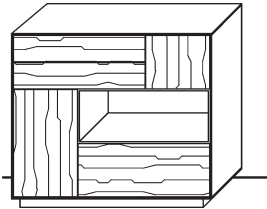
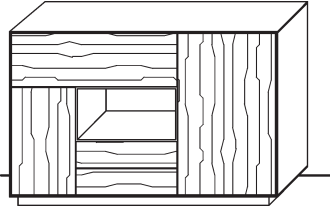
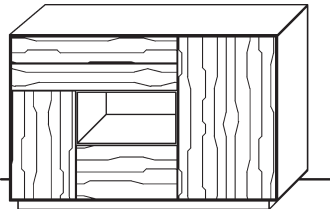
Darstellung Maße in cm			Beschreibung	Kernbuche Kernesche	Asteiche gebürstet	Astnuss				
 <p>Abb. Türe hoch links</p>			<p><b>Highboard 430 M</b>  <b>Korpus in MDF deckend lackiert, Front in Holz</b>                      mit Sockel                      links: 2 Laden oben, 1 Drehtür hoch unten mit 1 Holzfach                      rechts: 1 Drehtür oben, 1 offene Nische mittig, 1 Klappe unten</p> <p>Bitte bei Bestellung Ausführung links oder rechts angeben!</p>							
							<table border="1"> <thead> <tr> <th>Breite</th> <th>Höhe</th> <th>Tiefe</th> <th>Türe hoch</th> <th>Bestellnummer</th> </tr> </thead> <tbody> <tr> <td>118,1</td> <td>102,6</td> <td>46,0</td> <td>links / rechts</td> <td>14 30 30/31</td> </tr> </tbody> </table>	Breite	Höhe	Tiefe
Breite	Höhe	Tiefe	Türe hoch	Bestellnummer						
118,1	102,6	46,0	links / rechts	14 30 30/31						
<b>Front in WILDKERNBUCH</b>				50						
<b>Front in BALKENEICHE</b>				50						
				40						
<b>Front in MDF deckend lackiert</b>										
Drehtüre mit Akustikstoff, je Drehtüre Bitte gewünschte Farbe bei Bestellung angeben!				30						
Kabelmanagement klein für offene Nische				25						
 <p>Abb. Türe hoch rechts</p>			<p><b>Highboard 431 M</b>  <b>Korpus in MDF deckend lackiert, Front in Holz</b>                      mit Sockel                      links: 1 Klappe oben, 1 Drehtür unten mit 1 Holzfach                      mittig: 1 offene Nische, 2 Laden unten                      rechts: 1 Drehtür hoch mit 2 Holzfächern</p> <p>Bitte bei Bestellung Ausführung links oder rechts angeben!</p>							
							<table border="1"> <thead> <tr> <th>Breite</th> <th>Höhe</th> <th>Tiefe</th> <th>Türe hoch</th> <th>Bestellnummer</th> </tr> </thead> <tbody> <tr> <td>158,1</td> <td>102,6</td> <td>46,0</td> <td>links / rechts</td> <td>14 31 34/35</td> </tr> </tbody> </table>	Breite	Höhe	Tiefe
Breite	Höhe	Tiefe	Türe hoch	Bestellnummer						
158,1	102,6	46,0	links / rechts	14 31 34/35						
<b>Front in WILDKERNBUCH</b>				50						
<b>Front in BALKENEICHE</b>				50						
				40						
<b>Front in MDF deckend lackiert</b>										
 <p>Abb. Türe hoch rechts</p>			<p><b>Highboard 432 M</b>  <b>Korpus in MDF deckend lackiert, Front in Holz</b>                      mit Sockel                      links: 2 Laden oben, 1 Drehtür unten mit 1 Holzfach                      mittig: 1 offene Nische, 1 Klappe unten                      rechts: 1 Drehtür hoch mit 2 Holzfächern</p> <p>Bitte bei Bestellung Ausführung links oder rechts angeben!</p>							
							<table border="1"> <thead> <tr> <th>Breite</th> <th>Höhe</th> <th>Tiefe</th> <th>Türe hoch</th> <th>Bestellnummer</th> </tr> </thead> <tbody> <tr> <td>158,1</td> <td>102,6</td> <td>46,0</td> <td>links / rechts</td> <td>14 32 34/35</td> </tr> </tbody> </table>	Breite	Höhe	Tiefe
Breite	Höhe	Tiefe	Türe hoch	Bestellnummer						
158,1	102,6	46,0	links / rechts	14 32 34/35						
<b>Front in WILDKERNBUCH</b>				50						
<b>Front in BALKENEICHE</b>				50						
				40						
<b>Front in MDF deckend lackiert</b>										

# PURO Highboards

## Korpus und Front in Holz

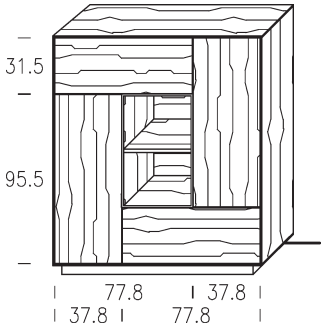
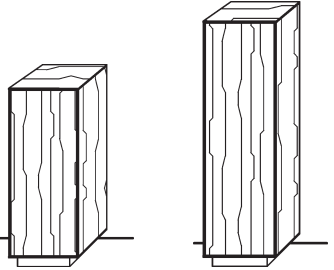
Darstellung Maße in cm			Beschreibung	Kernbuche Kernesche	Asteiche gebürstet	Astnuss
 <p>Codierung: Codierung: Frontmaße</p>			<p><b>Highboard 433</b> <b>Korpus und Front in Holz</b> mit Sockel 3-teilig links: 1 Klappe oben, 1 Drehtür mit 2 Holzfächer mittig: offene Nische mit Fach rechts: 1 Drehtür mit 2 Holzfächer, 1 Klappe unten</p> <p>Bitte bei Bestellung Ausführung links oder rechts angeben!</p>			
Breite	Höhe	Tiefe	Türe unten	Bestellnummer		
118,1	134,6	36,0	links / rechts	04 33 20/21		
<b>Front in WILDKERNBUCHE</b>				50		
<b>Front in BALKENEICHE</b>				50		
				40		
<b>Front in MDF deckend lackiert</b>						
 <p>Abb. H 102,6 cm    Abb. H 134,6 cm</p>			<p><b>Highboard 434</b> <b>Korpus und Front in Holz</b> mit Sockel 1-teilig Höhe 102,6: 2 Holzfächer Höhe 134,6: 3 Holzfächer</p> <p>Bitte bei Bestellung Ausführung links oder rechts angeben!</p>			
Breite	Höhe	Tiefe	Türanschlag	Bestellnummer		
40,0	102,6	46,0	links / rechts	04 34 30		
40,0	134,6	36,0	links / rechts	04 34 20		
<b>Front in WILDKERNBUCHE</b>				50		
<b>Front in BALKENEICHE</b>				50		
				40		
<b>Front in MDF deckend lackiert</b>						

# PURO Highboards

## Korpus in MDF deckend lackiert, Front in Holz

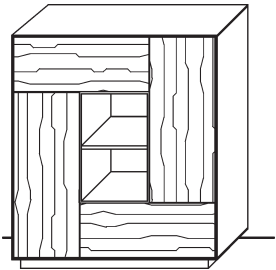
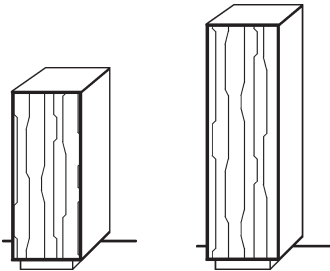
Darstellung Maße in cm			Beschreibung	Kernbuche Kernesche	Asteiche gebürstet	Astnuss
			<p><b>Highboard 433 M</b>  <b>Korpus in MDF deckend lackiert, Front in Holz</b>                      mit Sockel                      3-teilig                      links: 1 Klappe oben, 1 Drehtür mit 2 Holzfächer                      mittig: offene Nische mit Fach                      rechts: 1 Drehtür mit 2 Holzfächer, 1 Klappe unten</p> <p>Bitte bei Bestellung Ausführung links oder rechts angeben!</p>			
<b>Breite</b>	<b>Höhe</b>	<b>Tiefe</b>	Türe unten	<b>Bestellnummer</b>		
118,1	134,6	36,0	links / rechts	14 33 20/21		
<b>Front in WILDKERNBUCH</b>				50		
<b>Front in BALKENEICHE</b>				50		
				40		
<b>Front in MDF deckend lackiert</b>						
 <p>Abb. H 102,6 cm      Abb. H 134,6 cm</p>			<p><b>Highboard 434 M</b>  <b>Korpus in MDF deckend lackiert, Front in Holz</b>                      mit Sockel                      1-teilig                      Höhe 102,6: 2 Holzfächer                      Höhe 134,6: 3 Holzfächer</p> <p>Bitte bei Bestellung Ausführung links oder rechts angeben!</p>			
<b>Breite</b>	<b>Höhe</b>	<b>Tiefe</b>	Türanschlag	<b>Bestellnummer</b>		
40,0	102,6	46,0	links / rechts	14 34 30		
40,0	134,6	36,0	links / rechts	14 34 20		
<b>Front in WILDKERNBUCH</b>				50		
<b>Front in BALKENEICHE</b>				50		
				40		
<b>Front in MDF deckend lackiert</b>						

**Preisbasis MDF-Front: Kernbuche/Kernesche**

# PURO Highboards

## Korpus und Front in Holz

Darstellung Maße in cm			Beschreibung	Kernbuche Kernesche	Asteiche gebürstet	Astnuss
<p>Abb. H 102,6 cm    Abb. H 134,6 cm Codierung: Frontmaße</p>			<p><b>Highboard 435 (Breite 40)</b> <b>Korpus und Front in Holz</b> mit Sockel 1-teilig oben: 2 Laden unten: 1 Drehtüre mit 1 Holzfach (H 102,6cm) bzw. 2 Holzfächern (H 134,6 cm)</p> <p>Bitte bei Bestellung Ausführung links oder rechts angeben!</p>			
Breite	Höhe	Tiefe	Türanschlag	Bestellnummer		
40,0	102,6	46,0	links / rechts	04 35 30		
40,0	134,6	36,0	links / rechts	04 35 20		
<b>Front in WILDKERNBUCH</b>				50		
<b>Front in BALKENEICHE</b>				50		
				40		
<b>Front in MDF deckend lackiert</b>						
<p>Abb. H 102,6 cm    Abb. H 134,6 cm Codierung: Frontmaße</p>			<p><b>Highboard 435 (Breite 60)</b> <b>Korpus und Front in Holz</b> mit Sockel 1-teilig oben: 2 Laden unten: 1 Drehtüre mit 1 Holzfach (H 102,6cm) bzw. 2 Holzfächern (H 134,6 cm)</p> <p>Bitte bei Bestellung Ausführung links oder rechts angeben!</p>			
Breite	Höhe	Tiefe	Türanschlag	Bestellnummer		
60,0	102,6	46,0	links / rechts	04 35 32		
60,0	134,6	36,0	links / rechts	04 35 22		
<b>Front in WILDKERNBUCH</b>				50		
<b>Front in BALKENEICHE</b>				50		
				40		
<b>Front in MDF deckend lackiert</b>						

# PURO Highboards

## Korpus in MDF deckend lackiert, Front in Holz

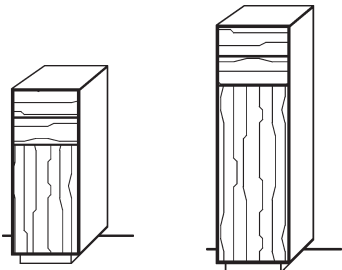
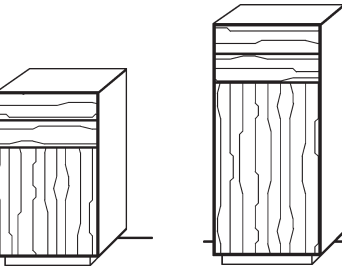
Darstellung Maße in cm			Beschreibung	Kernbuche Kernesche	Asteiche gebürstet	Astnuss
 <p>Abb. H 102,6 cm      Abb. H 134,6 cm</p>			<p><b>Highboard 435 M (Breite 40)</b>  <b>Korpus in MDF deckend lackiert, Front in Holz</b>                      mit Sockel                      1-teilig                      oben: 2 Laden                      unten: 1 Drehtüre mit 1 Holzfach (H 102,6cm) bzw.                      2 Holzfächern (H 134,6 cm)</p> <p>Bitte bei Bestellung Ausführung links oder rechts angeben!</p>			
Breite	Höhe	Tiefe	Türanschlag	Bestellnummer		
40,0	102,6	46,0	links / rechts	14 35 30		
40,0	134,6	36,0	links / rechts	14 35 20		
<b>Front in WILDKERNBUCH</b>				50		
<b>Front in BALKENEICHE</b>				50		
				40		
<b>Front in MDF deckend lackiert</b>						
 <p>Abb. H 102,6 cm      Abb. H 134,6 cm</p>			<p><b>Highboard 435 M (Breite 60)</b>  <b>Korpus in MDF deckend lackiert, Front in Holz</b>                      mit Sockel                      1-teilig                      oben: 2 Laden                      unten: 1 Drehtüre mit 1 Holzfach (H 102,6cm) bzw.                      2 Holzfächern (H 134,6 cm)</p> <p>Bitte bei Bestellung Ausführung links oder rechts angeben!</p>			
Breite	Höhe	Tiefe	Türanschlag	Bestellnummer		
60,0	102,6	46,0	links / rechts	14 35 32		
60,0	134,6	36,0	links / rechts	14 35 22		
<b>Front in WILDKERNBUCH</b>				50		
<b>Front in BALKENEICHE</b>				50		
				40		
<b>Front in MDF deckend lackiert</b>						

**Preisbasis MDF-Front: Kernbuche/Kernesche**

# PURO Highboards

## Korpus und Front in Holz

Darstellung Maße in cm			Beschreibung	Kernbuche Kernesche	Asteiche gebürstet	Astnuss
<p>Abb. H 102,6 cm    Abb. H 134,6 cm Codierung: Frontmaße</p>			<p><b>Highboard 436 (Breite 40)</b> <b>Korpus in Holz, Front in Holz/Glas</b> mit Sockel 1-teilig Drehtür mit Holz-, Glas-, Holzkombination</p> <p>Höhe 102,6:    1 Glasfach Höhe 134,6:    1 Holzfach, 1 Glasfach</p> <p>Bitte bei Bestellung Ausführung links oder rechts angeben!</p>			
Breite	Höhe	Tiefe	Türanschlag	Bestellnummer		
40,0	102,6	46,0	links / rechts	04 36 30		
40,0	134,6	36,0	links / rechts	04 36 20		
<b>Front in WILDKERNBUCH</b>				50		
<b>Front in BALKENEICHE</b>				50		
				40		
<b>Front in MDF deckend lackiert - Glas - Kombination</b>						

<p>Abb. H 102,6 cm    Abb. H 134,6 cm Codierung: Frontmaße</p>			<p><b>Highboard 436 (Breite 60)</b> <b>Korpus in Holz, Front in Holz/Glas</b> mit Sockel 1-teilig Drehtür mit Holz-, Glas-, Holzkombination</p> <p>Höhe 102,6:    1 Glasfach Höhe 134,6:    1 Holzfach, 1 Glasfach</p> <p>Bitte bei Bestellung Ausführung links oder rechts angeben!</p>			
Breite	Höhe	Tiefe	Türanschlag	Bestellnummer		
60,0	102,6	46,0	links / rechts	04 36 32		
60,0	134,6	36,0	links / rechts	04 36 22		
<b>Front in WILDKERNBUCH</b>				50		
<b>Front in BALKENEICHE</b>				50		
				40		
<b>Front in MDF deckend lackiert - Glas - Kombination</b>						

**Für LED-Einbaustrahler siehe PURO Korpusmöbel Zubehör.**

# PURO Highboards

## Korpus in MDF deckend lackiert, Front in Holz

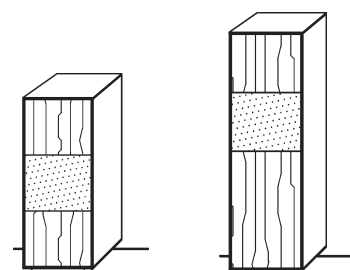
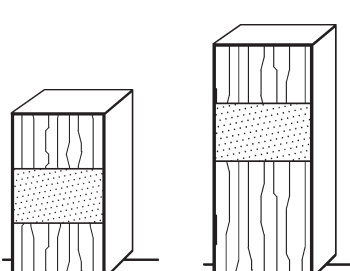
Darstellung Maße in cm			Beschreibung	Kernbuche Kernesche	Asteiche gebürstet	Astnuss
 <p>Abb. H 102,6 cm      Abb. H 134,6 cm</p>			<p><b>Highboard 436 M (Breite 40)</b>  <b>Korpus in MDF deckend lackiert, Front in Holz/Glas</b>                      mit Sockel                      1-teilig                      Drehtür mit Holz-, Glas-, Holzkombination</p> <p>Höhe 102,6:      1 Glasfach                      Höhe 134,6:      1 Holzfach, 1 Glasfach</p> <p>Bitte bei Bestellung Ausführung links oder rechts angeben!</p>			
Breite	Höhe	Tiefe	Türanschlag	Bestellnummer		
40,0	102,6	46,0	links / rechts	14 36 30		
40,0	134,6	36,0	links / rechts	14 36 20		
<b>Front in WILDKERNBUCHE</b>				50		
<b>Front in BALKENEICHE</b>				50		
				40		
<b>Front in MDF deckend lackiert - Glas - Kombination</b>						
 <p>Abb. H 102,6 cm      Abb. H 134,6 cm</p>			<p><b>Highboard 436 M (Breite 60)</b>  <b>Korpus in MDF deckend lackiert, Front in Holz/Glas</b>                      mit Sockel                      1-teilig                      Drehtür mit Holz-, Glas-, Holzkombination</p> <p>Höhe 102,6:      1 Glasfach                      Höhe 134,6:      1 Holzfach, 1 Glasfach</p> <p>Bitte bei Bestellung Ausführung links oder rechts angeben!</p>			
Breite	Höhe	Tiefe	Türanschlag	Bestellnummer		
60,0	102,6	46,0	links / rechts	14 36 32		
60,0	134,6	36,0	links / rechts	14 36 22		
<b>Front in WILDKERNBUCHE</b>				50		
<b>Front in BALKENEICHE</b>				50		
				40		
<b>Front in MDF deckend lackiert - Glas - Kombination</b>						

Für LED-Einbaustrahler siehe PURO Korpusmöbel Zubehör.

Preisbasis MDF-Front: Kernbuche/Kernesche

# PURO Highboards

## Korpus in Holz, Front in Holz/Glas

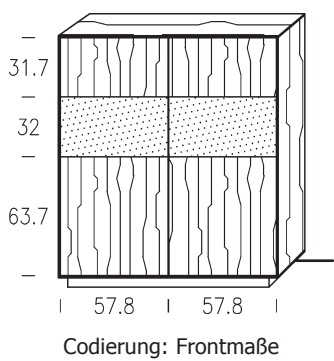
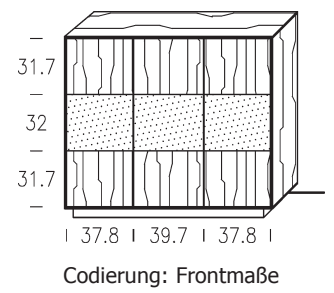
Darstellung Maße in cm			Beschreibung	Kernbuche Kernesche	Asteiche gebürstet	Astnuss
 <p>Codierung: Frontmaße</p>			<b>Highboard 437</b> <b>Korpus in Holz, Front in Holz/Glas</b> mit Sockel 2-teilig, 1 Mittelseite 2 Drehtüren mit Holz-, Glas-, Holzkombination 2 Holzfach, 2 Glasfach			
Breite	Höhe	Tiefe	Bestellnummer			
118,1	134,6	36,0	04 37 20			
<b>Front in WILDKERNBUCH</b>			50			
<b>Front in BALKENEICHE</b>			50			
			40			
<b>Front in MDF deckend lackiert - Glas - Kombination</b>						
 <p>Codierung: Frontmaße</p>			<b>Highboard 438</b> <b>Korpus in Holz, Front in Holz/Glas</b> mit Sockel 3-teilig, 2 Mittelseiten 3 Drehtüren mit Holz-, Glas-, Holzkombination 3 Glasfächer			
Breite	Höhe	Tiefe	Bestellnummer			
118,1	102,6	46,0	04 38 30			
<b>Front in WILDKERNBUCH</b>			50			
<b>Front in BALKENEICHE</b>			50			
			40			
<b>Front in MDF deckend lackiert - Glas - Kombination</b>						

**Für LED-Einbaustrahler siehe PURO Korpusmöbel Zubehör.**

# PURO Highboards

## Korpus in MDF deckend lackiert, Front in Holz/Glas

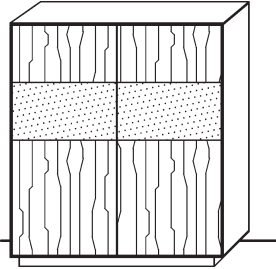
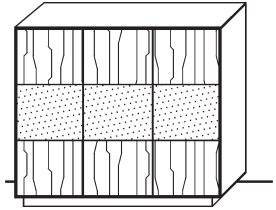
Darstellung Maße in cm			Beschreibung	Kernbuche Kernesche	Asteiche gebürstet	Astnuss
			<b>Highboard 437 M</b> <b>Korpus in MDF deckend lackiert, Front in Holz/Glas</b> mit Sockel 2-teilig, 1 Mittelseite 2 Drehtüren mit Holz-, Glas-, Holzkombination 2 Holzfach, 2 Glasfach			
<b>Breite</b>	<b>Höhe</b>	<b>Tiefe</b>		<b>Bestellnummer</b>		
118,1	134,6	36,0		14 37 20		
<b>Front in WILDKERNBUCH</b>				50		
<b>Front in BALKENEICHE</b>				50		
				40		
<b>Front in MDF deckend lackiert - Glas - Kombination</b>						
			<b>Highboard 438 M</b> <b>Korpus in MDF deckend lackiert, Front in Holz/Glas</b> mit Sockel 3-teilig, 2 Mittelseiten 3 Drehtüren mit Holz-, Glas-, Holzkombination 3 Glasfächer			
<b>Breite</b>	<b>Höhe</b>	<b>Tiefe</b>		<b>Bestellnummer</b>		
118,1	102,6	46,0		14 38 30		
<b>Front in WILDKERNBUCH</b>				50		
<b>Front in BALKENEICHE</b>				50		
				40		
<b>Front in MDF deckend lackiert - Glas - Kombination</b>						

**Für LED-Einbaustrahler siehe PURO Korpusmöbel Zubehör.**

**Preisbasis MDF-Front: Kernbuche/Kernesche**

# PURO Vitrinen

## Korpus in Holz, Front in Holz/Glas

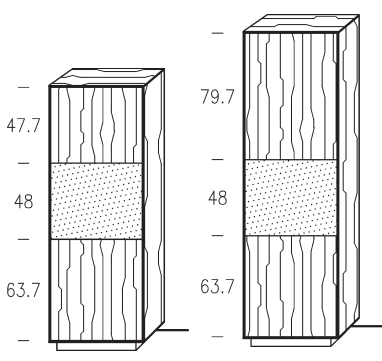
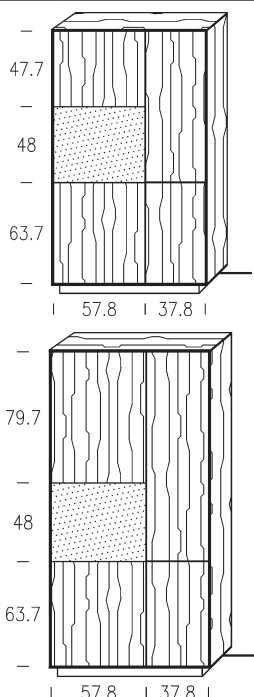
Darstellung Maße in cm		Beschreibung	Kernbuche Kernesche	Asteiche gebürstet	Astnuss
 <p>Abb. H 166,6 cm    Abb. H 198,6 cm Codierung: Frontmaße</p>		<p><b>Vitrine 750</b>  <b>Korpus in Holz, Front in Holz/Glas</b>                      mit Sockel                      1-teilig                      Drehtür mit Holz-, Glas-, Holzkombination</p> <p>Höhe 166,6:    1 Holzfach, 2 Glasfächer                      Höhe 198,6:    2 Holzfächer, 2 Glasfächer</p> <p>Bitte bei Bestellung Ausführung links oder rechts angeben!</p>			
Breite	Höhe	Tiefe	Türanschlag	Bestellnummer	
60,0	166,6	36,0	links / rechts	07 50 20	
60,0	198,6	36,0	links / rechts	07 50 22	
<b>Front in WILDKERNBUCH</b>				50	
<b>Front in BALKENEICHE</b>				50	
				40	
<b>Front in MDF deckend lackiert - Glas - Kombination</b>					
 <p>Codierung: Frontmaße, Abb. links</p>		<p><b>Vitrine 751</b>  <b>Korpus in Holz, Front in Holz/Glas</b>                      mit Sockel                      2-teilig</p> <p>Höhe 166,6                      links:    Drehtür mit Holz-, Glas-, Holzkombination, 1 Holzfach, 2 Glasfächer                      rechts:    2 Drehtüren in Holz, 3 Holzfächer</p> <p>Höhe 198,6                      links:    Drehtür mit Holz-, Glas-, Holzkombination, 2 Holzfächer, 2 Glasfächer                      rechts:    2 Drehtüren in Holz, 4 Holzfächer</p> <p>Bitte bei Bestellung Ausführung links oder rechts angeben!</p>			
Breite	Höhe	Tiefe	Glas	Bestellnummer	
98,1	166,6	36,0	links / rechts	07 51 20/21	
98,1	198,6	36,0	links / rechts	07 51 22/23	
<b>Front in WILDKERNBUCH</b>				50	
<b>Front in BALKENEICHE</b>				50	
				40	
<b>Front in MDF deckend lackiert - Glas - Kombination</b>					

# PURO Vitrinen

## Korpus in MDF deckend lackiert, Front in Holz/Glas

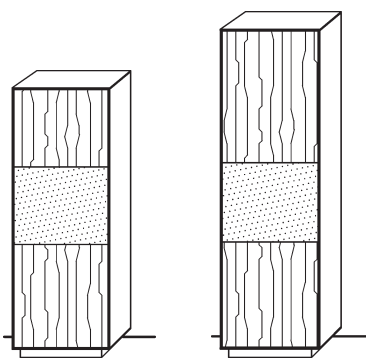
Darstellung Maße in cm			Beschreibung	Kernbuche Kernesche	Asteiche gebürstet	Astnuss
 <p>Abb. H 166,6 cm      Abb. H 198,6 cm</p>			<p><b>Vitrine 750 M</b>  <b>Korpus in MDF deckend lackiert, Front in Holz/Glas</b>                      mit Sockel                      1-teilig                      Drehtür mit Holz-, Glas-, Holzkombination</p> <p>Höhe 166,6:      1 Holzfach, 2 Glasfächer                      Höhe 198,6:      2 Holzfächer, 2 Glasfächer</p> <p>Bitte bei Bestellung Ausführung links oder rechts angeben!</p>			
Breite	Höhe	Tiefe	Türanschlag	Bestellnummer		
60,0	166,6	36,0	links / rechts	17 50 20		
60,0	198,6	36,0	links / rechts	17 50 22		
<b>Front in WILDKERNBUCHE</b>				50		
<b>Front in BALKENEICHE</b>				50		
				40		
<b>Front in MDF deckend lackiert - Glas - Kombination</b>						

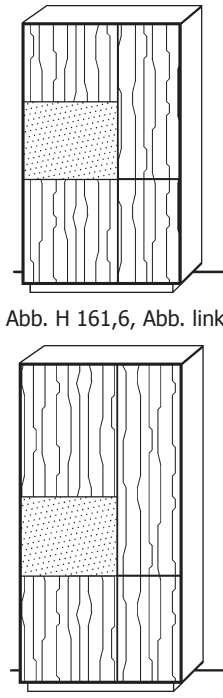
 <p>Abb. H 161,6, Abb. links</p> <p>Abb. H 193,6 cm, Abb. links</p>			<p><b>Vitrine 751 M</b>  <b>Korpus in MDF deckend lackiert, Front in Holz/Glas</b>                      mit Sockel                      2-teilig</p> <p>Höhe 166,6                      links:      Drehtür mit Holz-, Glas-, Holzkombination, 1 Holzfach, 2 Glasfächer                      rechts:      2 Drehtüren in Holz, 3 Holzfächer</p> <p>Höhe 198,6                      links:      Drehtür mit Holz-, Glas-, Holzkombination, 2 Holzfächer, 2 Glasfächer                      rechts:      2 Drehtüren in Holz, 4 Holzfächer</p> <p>Bitte bei Bestellung Ausführung links oder rechts angeben!</p>			
Breite	Höhe	Tiefe	Glas	Bestellnummer		
98,1	166,6	36,0	links / rechts	17 51 20/21		
98,1	198,6	36,0	links / rechts	17 51 22/23		
<b>Front in WILDKERNBUCHE</b>				50		
<b>Front in BALKENEICHE</b>				50		
				40		
<b>Front in MDF deckend lackiert - Glas - Kombination</b>						

# PURO Hängeelemente

## Korpus in Holz, Front in Holz/Glas

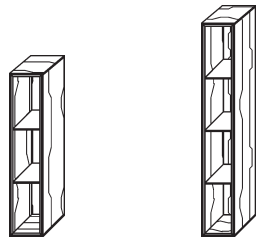
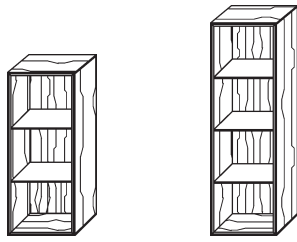
Darstellung Maße in cm			Beschreibung	Kernbuche Kernesche	Asteiche gebürstet	Astnuss
 <p>Abb. H 97,6 cm    Abb. H 129,6 cm Codierung: Frontmaße</p>			<p><b>Hängeelement 360 (Breite 20)</b> <b>Korpus in Holz</b> 1-teilig, offen Fächer in Schwarzblech</p> <p>Höhe 97,6:        2 Fächer Höhe 129,6:      3 Fächer</p>			
Breite	Höhe	Tiefe		Bestellnummer		
20,0	97,6	36,0		03 60 21		
20,0	129,6	36,0		03 60 23		
 <p>Abb. H 97,6 cm    Abb. H 129,6 cm Codierung: Frontmaße</p>			<p><b>Hängeelement 360 (Breite 40)</b> <b>Korpus in Holz</b> 1-teilig, offen Fächer in Schwarzblech</p> <p>Höhe 97,6:        2 Fächer Höhe 129,6:      3 Fächer</p>			
Breite	Höhe	Tiefe		Bestellnummer		
40,0	97,6	36,0		03 60 22		
40,0	129,6	36,0		03 60 24		

# PURO Hängeelemente

## Korpus in MDF deckend lackiert, Front in Holz/Glas

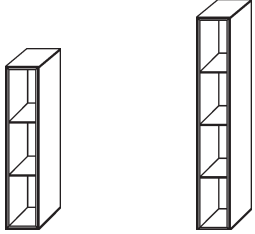
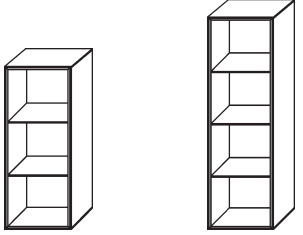
Darstellung Maße in cm			Beschreibung	Kernbuche Kernesche	Asteiche gebürstet	Astnuss
 <p>Abb. H 97,6 cm      Abb. H 129,6 cm</p>			<p><b>Hängeelement 360 M (Breite 20)</b>  <b>Korpus und Innenwände in MDF deckend lackiert</b>                      1-teilig, offen                      Fächer in Schwarzblech</p> <p>Höhe 97,6:      2 Fächer                      Höhe 129,6:    3 Fächer</p>			
Breite	Höhe	Tiefe		Bestellnummer		
20,0	97,6	36,0		13 60 21		
20,0	129,6	36,0		13 60 23		
 <p>Abb. H 97,6 cm      Abb. H 129,6 cm</p>			<p><b>Hängeelement 360 M (Breite 40)</b>  <b>Korpus und Innenwände in MDF deckend lackiert</b>                      1-teilig, offen                      Fächer in Schwarzblech</p> <p>Höhe 97,6:      2 Fächer                      Höhe 129,6:    3 Fächer</p>			
Breite	Höhe	Tiefe		Bestellnummer		
40,0	97,6	36,0		13 60 22		
40,0	129,6	36,0		13 60 24		

**Preisbasis MDF-Front: Kernbuche/Kernesche**

# PURO Hängeelemente

## Korpus in Holz, Front in Holz/Glas

Darstellung Maße in cm			Beschreibung	Kernbuche Kernesche	Asteiche gebürstet	Astnuss
<p>Abb. B 40,0 cm    Abb. B 60,0 cm Codierung: Frontmaße</p>			<p><b>Hängeelement 361</b>  <b>Korpus und Front in Holz</b>                      1-teilig                      oben: Drehtür mit 1 Holzfach                      unten: offene Nische</p> <p>Bitte bei Bestellung Ausführung links oder rechts angeben!</p>			
Breite	Höhe	Tiefe	Türanschlag	Bestellnummer		
40,0	97,6	36,0	links / rechts	03 61 22		
60,0	97,6	36,0	links / rechts	03 61 25		
<b>Front in WILDKERNBUCHHE</b>				50		
<b>Front in BALKENEICHE</b>				50		
				40		
<b>Front in MDF deckend lackiert</b>						
<p>Codierung: Frontmaße</p>			<p><b>Hängeelement 362</b>  <b>Korpus in Holz, Front in Holz/Glas</b>                      1-teilig                      Drehtür mit Holz-, Glas-, Holzkombination                      1 Glasfach</p> <p>Bitte bei Bestellung Ausführung links oder rechts angeben!</p>			
Breite	Höhe	Tiefe	Türanschlag	Bestellnummer		
60,0	97,6	36,0	links / rechts	03 62 25		
<b>Front in WILDKERNBUCHHE</b>				50		
<b>Front in BALKENEICHE</b>				50		
				40		
<b>Front in MDF deckend lackiert - Glas - Kombination</b>						

**Für LED-Einbaustrahler siehe PURO Korpusmöbel Zubehör.**

# PURO Hängeelemente

## Korpus in MDF deckend lackiert, Front in Holz/Glas

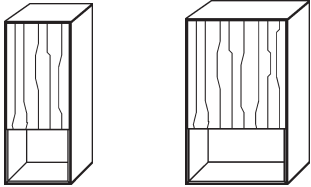
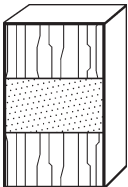
Darstellung Maße in cm			Beschreibung	Kernbuche Kernesche	Asteiche gebürstet	Astnuss
 <p>Abb. B 40,0 cm      Abb. B 60,0 cm</p>			<p><b>Hängeelement 361 M</b>  <b>Korpus in MDF deckend lackiert, Front in Holz</b>                      1-teilig                      oben: Drehtür mit 1 Holzfach                      unten: offene Nische</p> <p>Bitte bei Bestellung Ausführung links oder rechts angeben!</p>			
Breite	Höhe	Tiefe	Türanschlag	Bestellnummer		
40,0	97,6	36,0	links / rechts	13 61 22		
60,0	97,6	36,0	links / rechts	13 61 25		
<b>Front in WILDKERNBUCH</b>				50		
<b>Front in BALKENEICHE</b>				50		
				40		
<b>Front in MDF deckend lackiert</b>						
			<p><b>Hängeelement 362 M</b>  <b>Korpus in MDF deckend lackiert, Front in Holz/Glas</b>                      1-teilig                      Drehtür mit Holz-, Glas-, Holzkombination                      1 Glasfach</p> <p>Bitte bei Bestellung Ausführung links oder rechts angeben!</p>			
Breite	Höhe	Tiefe	Türanschlag	Bestellnummer		
60,0	97,6	36,0	links / rechts	13 62 25		
<b>Front in WILDKERNBUCH</b>				50		
<b>Front in BALKENEICHE</b>				50		
				40		
<b>Front in MDF deckend lackiert - Glas - Kombination</b>						

**Für LED-Einbaustrahler siehe PURO Korpusmöbel Zubehör.**

**Preisbasis MDF-Front: Kernbuche/Kernesche**

# PURO Hängeelemente

## Korpus in Holz, Front in Holz/Glas

Darstellung Maße in cm			Beschreibung	Kernbuche Kernesche	Asteiche gebürstet	Astnuss
<p>Abb. H 129,6 cm    Abb. H 161,6 cm Codierung: Frontmaße</p>			<p><b>Hängeelement 363 (Breite 40)</b> <b>Korpus und Front in Holz</b> 1-teilig oben: 1 Drehtüre mit 1 Holzfach (H 129,6 cm) bzw. 2 Holzfächer (H 161,6 cm) mittig: 1 offene Nische unten: 1 Drehtüre</p> <p>Bitte bei Bestellung Ausführung links oder rechts angeben!</p>			
Breite	Höhe	Tiefe	Türanschlag	Bestellnummer		
40,0	129,6	36,0	links / rechts	03 63 26		
40,0	161,6	36,0	links / rechts	03 63 28		
<b>Front in WILDKERNBUCH</b>				50		
<b>Front in BALKENEICHE</b>				50		
				40		
<b>Front in MDF deckend lackiert</b>						
<p>Abb. H 129,6 cm    Abb. H 161,6 cm Codierung: Frontmaße</p>			<p><b>Hängeelement 363 (Breite 60)</b> <b>Korpus und Front in Holz</b> 1-teilig oben: 1 Drehtüre mit 1 Holzfach (H 129,6 cm) bzw. 2 Holzfächer (H 161,6 cm) mittig: 1 offene Nische unten: 1 Drehtüre</p> <p>Bitte bei Bestellung Ausführung links oder rechts angeben!</p>			
Breite	Höhe	Tiefe	Türanschlag	Bestellnummer		
60,0	129,6	36,0	links / rechts	03 63 27		
60,0	161,6	36,0	links / rechts	03 63 29		
<b>Front in WILDKERNBUCH</b>				50		
<b>Front in BALKENEICHE</b>				50		
				40		
<b>Front in MDF deckend lackiert</b>						

**Für LED-Einbaustrahler siehe PURO Korpusmöbel Zubehör.**

# PURO Hängeelemente

## Korpus in MDF deckend lackiert, Front in Holz/Glas

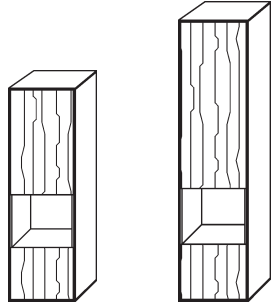
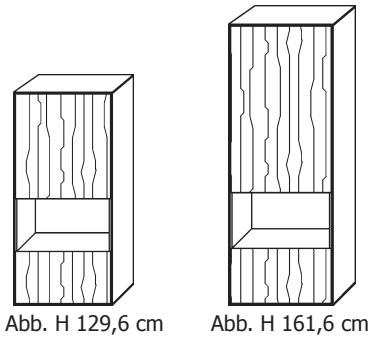
Darstellung Maße in cm			Beschreibung	Kernbuche Kernesche	Asteiche gebürstet	Astnuss
 <p>Abb. H 129,6 cm      Abb. H 161,6 cm</p>			<p><b>Hängeelement 363 M (Breite 40)</b>  <b>Korpus in MDF deckend lackiert, Front in Holz</b>                      1-teilig                      oben: 1 Drehtüre mit 1 Holzfach (H 129,6 cm) bzw.                      2 Holzfächer (H 161,6 cm)                      mittig: 1 offene Nische                      unten: 1 Drehtüre</p> <p>Bitte bei Bestellung Ausführung links oder rechts angeben!</p>			
Breite	Höhe	Tiefe	Türanschlag	Bestellnummer		
40,0	129,6	36,0	links / rechts	13 63 26		
40,0	161,6	36,0	links / rechts	13 63 28		
<b>Front in WILDKERNBUCH</b>				50		
<b>Front in BALKENEICHE</b>				50		
				40		
<b>Front in MDF deckend lackiert</b>						
 <p>Abb. H 129,6 cm      Abb. H 161,6 cm</p>			<p><b>Hängeelement 363 M (Breite 60)</b>  <b>Korpus in MDF deckend lackiert, Front in Holz</b>                      1-teilig                      oben: 1 Drehtüre mit 1 Holzfach (H 129,6 cm) bzw.                      2 Holzfächer (H 161,6 cm)                      mittig: 1 offene Nische                      unten: 1 Drehtüre</p> <p>Bitte bei Bestellung Ausführung links oder rechts angeben!</p>			
Breite	Höhe	Tiefe	Türanschlag	Bestellnummer		
60,0	129,6	36,0	links / rechts	13 63 27		
60,0	161,6	36,0	links / rechts	13 63 29		
<b>Front in WILDKERNBUCH</b>				50		
<b>Front in BALKENEICHE</b>				50		
				40		
<b>Front in MDF deckend lackiert</b>						

**Für LED-Einbaustrahler siehe PURO Korpusmöbel Zubehör.**

**Preisbasis MDF-Front: Kernbuche/Kernesche**

# PURO Hängeelemente

## Korpus in Holz, Front in Holz/Glas

Darstellung Maße in cm		Beschreibung	Kernbuche Kernesche	Asteiche gebürstet	Astnuss
<p>Abb. H 129,6 cm    Abb. H 161,6 cm Codierung: Frontmaße</p>		<p><b>Hängeelement 364 (Breite 40)</b>  <b>Korpus in Holz, Front in Holz/Glas</b>                      1-teilig                      Drehtür mit Holz-, Glas-, Holzkombination</p> <p>Höhe 129,6:    1 Holzfach, 1 Glasfach                      Höhe 161,6:    2 Holzfächer, 1 Glasfach</p> <p>Bitte bei Bestellung Ausführung links oder rechts angeben!</p>			
Breite	Höhe	Tiefe	Türanschlag	Bestellnummer	
40,0	129,6	36,0	links / rechts	03 64 26	
40,0	161,6	36,0	links / rechts	03 64 28	
<b>Front in WILDKERNBUCHE</b>				50	
<b>Front in BALKENEICHE</b>				50	
				40	
<b>Front in MDF deckend lackiert - Glas - Kombination</b>					

<p>Abb. H 129,6 cm    Abb. H 161,6 cm Codierung: Frontmaße</p>		<p><b>Hängeelement 364 (Breite 60)</b>  <b>Korpus in Holz, Front in Holz/Glas</b>                      1-teilig                      Drehtür mit Holz-, Glas-, Holzkombination</p> <p>Höhe 129,6:    1 Holzfach, 1 Glasfach                      Höhe 161,6:    2 Holzfächer, 1 Glasfach</p> <p>Bitte bei Bestellung Ausführung links oder rechts angeben!</p>			
Breite	Höhe	Tiefe	Türanschlag	Bestellnummer	
60,0	129,6	36,0	links / rechts	03 64 27	
60,0	161,6	36,0	links / rechts	03 64 29	
<b>Front in WILDKERNBUCHE</b>				50	
<b>Front in BALKENEICHE</b>				50	
				40	
<b>Front in MDF deckend lackiert - Glas - Kombination</b>					

**Für LED-Einbaustrahler siehe PURO Korpusmöbel Zubehör.**

# PURO Hängeelemente

## Korpus in MDF deckend lackiert, Front in Holz/Glas

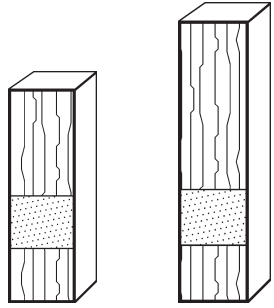
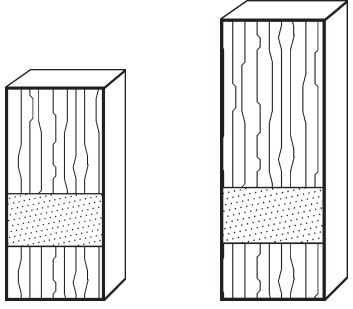
Darstellung Maße in cm			Beschreibung	Kernbuche Kernesche	Asteiche gebürstet	Astnuss
 <p>Abb. H 129,6 cm      Abb. H 161,6 cm</p>			<p><b>Hängeelement 364 M (Breite 40)</b>  <b>Korpus in MDF deckend lackiert, Front in Holz/Glas</b>                      1-teilig                      Drehtür mit Holz-, Glas-, Holzkombination</p> <p>Höhe 129,6:      1 Holzfach, 1 Glasfach                      Höhe 161,6:      2 Holzfächer, 1 Glasfach</p> <p>Bitte bei Bestellung Ausführung links oder rechts angeben!</p>			
Breite	Höhe	Tiefe	Türanschlag	Bestellnummer		
40,0	129,6	36,0	links / rechts	13 64 26		
40,0	161,6	36,0	links / rechts	13 64 28		
<b>Front in WILDKERNBUCHE</b>				50		
<b>Front in BALKENEICHE</b>				50		
				40		
<b>Front in MDF deckend lackiert - Glas - Kombination</b>						
 <p>Abb. H 129,6 cm      Abb. H 161,6 cm</p>			<p><b>Hängeelement 364 M (Breite 60)</b>  <b>Korpus in MDF deckend lackiert, Front in Holz/Glas</b>                      1-teilig                      Drehtür mit Holz-, Glas-, Holzkombination</p> <p>Höhe 129,6:      1 Holzfach, 1 Glasfach                      Höhe 161,6:      2 Holzfächer, 1 Glasfach</p> <p>Bitte bei Bestellung Ausführung links oder rechts angeben!</p>			
Breite	Höhe	Tiefe	Türanschlag	Bestellnummer		
60,0	129,6	36,0	links / rechts	13 64 27		
60,0	161,6	36,0	links / rechts	13 64 29		
<b>Front in WILDKERNBUCHE</b>				50		
<b>Front in BALKENEICHE</b>				50		
				40		
<b>Front in MDF deckend lackiert - Glas - Kombination</b>						

**Für LED-Einbaustrahler siehe PURO Korpusmöbel Zubehör.**

**Preisbasis MDF-Front: Kernbuche/Kernesche**

# PURO Klappenelemente

## Korpus und Front in Holz

Darstellung Maße in cm			Beschreibung	Kernbuche Kernesche	Asteiche gebürstet	Astnuss
 Abb. Breite 80,0 cm			<b>Klappenelement 365</b> <b>Korpus und Front in Holz</b> 1-teilig, als Hängeelement ausgeführt			
Breite	Höhe	Tiefe		Bestellnummer		
60,0	33,6	36,0		03 65 21		
80,0	33,6	36,0		03 65 22		
100,0	33,6	36,0		03 65 23		
118,1	33,6	36,0		03 65 24		
<b>Front in WILDKERNBUCHE</b>				50		
<b>Front in BALKENEICHE</b>				50		
				40		
<b>Front in MDF deckend lackiert</b>						

# PURO Klappenelemente

## Korpus in MDF deckend lackiert, Front in Holz

Darstellung Maße in cm			Beschreibung	Kernbuche Kernesche	Asteiche gebürstet	Astnuss
 Abb. Breite 80,0 cm			<b>Klappenelement 365 M</b> <b>Korpus in MDF deckend lackiert, Front in Holz</b> 1-teilig, als Hängeelement ausgeführt			
Breite	Höhe	Tiefe		Bestellnummer		
60,0	33,6	36,0		13 65 21		
80,0	33,6	36,0		13 65 22		
100,0	33,6	36,0		13 65 23		
118,1	33,6	36,0		13 65 24		
<b>Front in WILDKERNBUCH</b>				50		
<b>Front in BALKENEICHE</b>				50		
				40		
<b>Front in MDF deckend lackiert</b>						

**Preisbasis MDF-Front: Kernbuche/Kernesche**

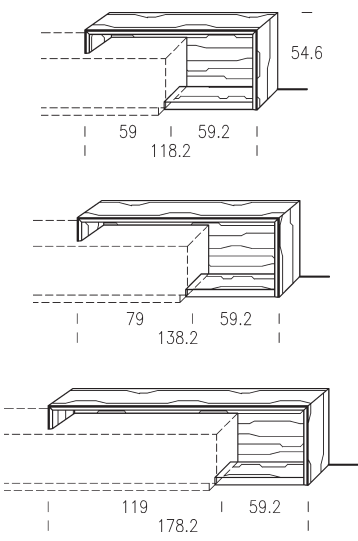
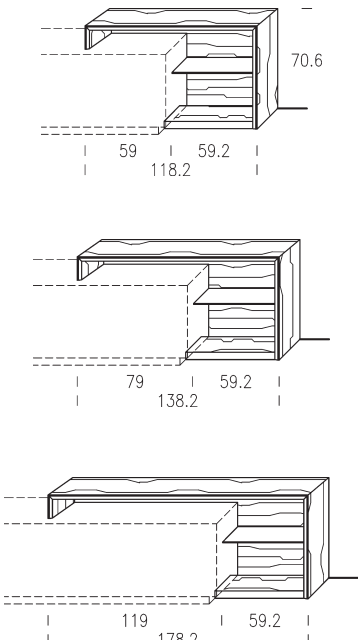

# PURO Passepartout

Darstellung Maße in cm			Beschreibung	Kernbuche Kernesche	Asteiche gebürstet	Astnuss
 <p>Codierung: Frontmaße Abb. Passepartout rechts</p>			<p><b>Passepartout für Lowboards H 38,6 cm</b>                      Stärke 3 cm, auf Gehrung gefertigt                      Rückwand oben durchgehend mit 2 cm Distanz für Verkabelung                      Einbau einer Kabelführung möglich - siehe Zubehör.</p> <p>Rückwand auf Wunsch, ohne Mehrpreis, in MDF deckend lackiert möglich.</p> <p>Bitte bei Bestellung Ausführung links oder rechts angeben!</p>			
Breite	Höhe	Tiefe	Ausführung	Bestellnummer		
118,2	54,6	39,5	links / rechts	68 42 21/22		
138,2	54,6	39,5	links / rechts	68 52 21/22		
178,2	54,6	39,5	links / rechts	68 72 21/22		
 <p>Codierung: Frontmaße Abb. Passepartout rechts</p>			<p><b>Passepartout für Sideboards H 54,6 cm</b>                      Stärke 3 cm, auf Gehrung gefertigt                      rechts mit 1 Fach in Schwarzblech                      Rückwand oben durchgehend mit 2 cm Distanz für Verkabelung                      Einbau einer Kabelführung möglich - siehe Zubehör.</p> <p>Rückwand auf Wunsch, ohne Mehrpreis, in MDF deckend lackiert möglich.</p> <p>Bitte bei Bestellung Ausführung links oder rechts angeben!</p>			
Breite	Höhe	Tiefe	Ausführung	Bestellnummer		
118,2	70,6	39,5	links / rechts	68 43 21/22		
138,2	70,6	39,5	links / rechts	68 53 21/22		
178,2	70,6	39,5	links / rechts	68 73 21/22		

# PURO Passepartout

Darstellung Maße in cm			Beschreibung	Kernbuche Kernesche	Asteiche gebürstet	Astnuss
 <p>Codierung: Frontmaße Abb. Passepartout rechts</p>			<p><b>Passepartout für Highboards H 102,6 cm</b>            Stärke 3 cm            auf Gehrung gefertigt            rechts mit 2 Fächern in Schwarzblech</p> <p>Rückwand auf Wunsch, ohne Mehrpreis, in MDF deckend lackiert möglich.</p> <p>Bitte bei Bestellung Ausführung links oder rechts angeben!</p>			
Breite	Höhe	Tiefe	Ausführung	Bestellnummer		
98,2	118,6	39,5	links / rechts	68 36 21/22		

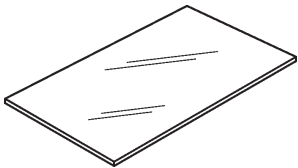
## PURO, Zubehör

Darstellung Maße in cm			Beschreibung	
			<b>Innenfächer Parsolglas braun</b>	
bis Element Breite	Höhe	bis Element Tiefe	Bestellnummer	
40,0	0,8	36,0	111/69 72 22	
60,0	0,8	36,0	69 72 23	
40,0	0,8	46,0	69 72 32	
60,0	0,8	46,0	69 72 33	
			<b>LED-Einbaustrahler</b> 1 Power-LED, 2 Watt, 12 Volt, mit Reflektor und 2 m Anschlusskabel	
			Bestellnummer	
Strahler per Stück			111/84 12 11	
<b>bitte mitbestellen:</b>				
<b>Steuerung für LED-Einbaustrahler</b> inkl. Trafo, 15 Watt, 12 Volt, 2 m Anschlusskabel				
<b>Wahlweise mit:</b>				
Sensorschalter			07 00 00/03	
Komfort-Fernbedienung			07 00 00/10	
<b>Abschlag für nicht benötigte Komfort-Fernbedienungen</b> (Bitte bei Bestellung angeben!)				
pro Fernbedienung				-

# PURO, Zubehör

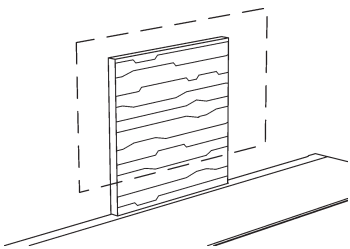
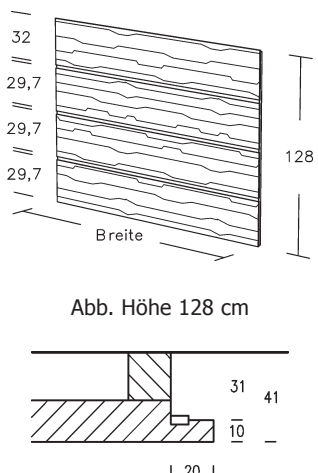
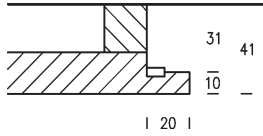
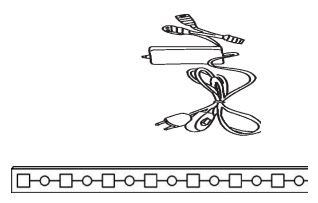
Darstellung Maße in cm			Beschreibung	Kernbuche Kernesche	Asteiche gebürstet	Astnuss
			<p><b>TV-Funktionspaneel</b> Tischlerplatte massiv umleimt und quer furniert inkl. Einhängvorrichtung und Abdeckung seitlich und oben</p> <p>Holz- oder lackierte Oberfläche <b>Bitte bei Bestellung angeben!</b></p>			
<b>Breite</b>	<b>Höhe</b>	<b>Tiefe</b>		<b>Bestellnummer</b>	<b>per lfm</b>	
65,0	67,0	4,1		091/63 12 03		
Ausführung in MDF deckend lackiert						
 <p>Abb. Höhe 128 cm</p>			<p><b>Rückwandpaneel</b> Tischlerplatte massiv umleimt und quer furniert Höhe in einem Stück max. 135 cm Bei Bestellung bitte genaue Maßangaben anführen. Abdeckung seitlich und oben mit 2 cm Absetzung nach innen</p> <p><b>Beleuchtung an den oberen und seitlichen Kanten gegen Mehrpreis möglich.</b></p> <p>Holz- oder lackierte Oberfläche <b>Bitte bei Bestellung angeben!</b></p>			
<b>Breite</b>	<b>Höhe</b>	<b>Tiefe</b>		<b>Bestellnummer</b>	<b>per m<sup>2</sup></b>	
		4,1	per m <sup>2</sup>	091/63 12 01		
Ausführung in MDF deckend lackiert						
			<p><b>Aufschlag für Ausschnitt in Rückwandpaneel</b> Bei Bestellung bitte genaue Maßangaben anführen.</p>			
				<b>Bestellnummer</b>	<b>per Ausschnitt</b>	
				13		
			<p><b>LED-Lichtband für Rückwandpaneel</b> Einbau bei Rückwandpaneel in oberer Kante und den seitlichen Kanten möglich</p>			
				<b>Bestellnummer</b>		
LED-Lichtband per lfm, inkl. Einbau				84 08 10		
<b>Steuerung der Beleuchtung wahlweise mit (bitte mitbestellen):</b>						
inkl. Trafo (15/30 Watt, 12 Volt, 2 m Anschlusskabel)						
Sensorschalter (inkl. Trafo)				63 00 00/03		
Komfort-Fernbedienung (inkl. Trafo)				63 00 00/10		

# PURO, Zubehör

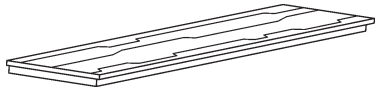
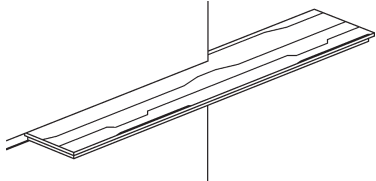
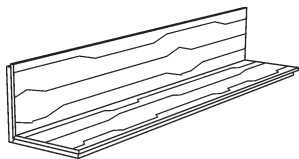
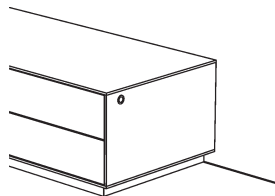
Darstellung Maße in cm			Beschreibung	Kernbuche Kernesche	Asteiche gebürstet	Astnuss
			<b>Bord für Rückwandpaneel</b> inkl. Tablarträger			
			Bestellnummer	per lfm		
Breite	Höhe	Tiefe		091/69 40 19		
lfm	2,2	16,3				
Mindestwert jedoch						
			<b>Bord für Rückwandpaneel</b> inkl. Tablarträger mit Ausklingung für Rückwandpaneel			
			Bestellnummer	per lfm		
Breite	Höhe	Tiefe		091/69 40 17		
lfm	2,2	20,0				
Mindestwert jedoch						
			<b>Winkelbord</b> Stärke 2,2 cm Mindestberechnung = 1 lfm			
			Bestellnummer	per lfm		
Breite	Höhe	Tiefe		091/69 40 20/22		
lfm	18,0	20,8				
<b>Beleuchtungspaket (bitte mitbestellen):</b> inkl. LED-Lichtband, Trafo (15/30 Watt, 12 Volt, 2 m Anschlusskabel), Ausfräsung und Einbau						
Sensorschalter				69 00 00/03		
Komfort-Fernbedienung				69 00 00/10		
			<b>Infrarot Repeater</b> ermöglicht die Bedienung von TV-Geräten bei geschlossener Klappe standardmäßig in der Außenseite des jeweiligen Klappenelements eingebaut			
			Bestellnummer			
				84 10 10		
			<b>Lederpflege</b> 200 ml Lederreiniger, 200 ml Pflegecreme, 1 Stk. Tuch, 1 Schwamm			
			Bestellnummer	EURO-Preis		
per Set für Soft Leder				111/96 03 05		
per Set für Nubuk Leder				111/96 03 06		

# Couchtische

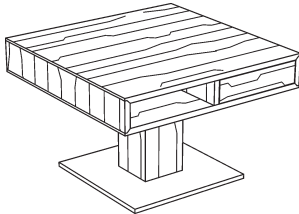
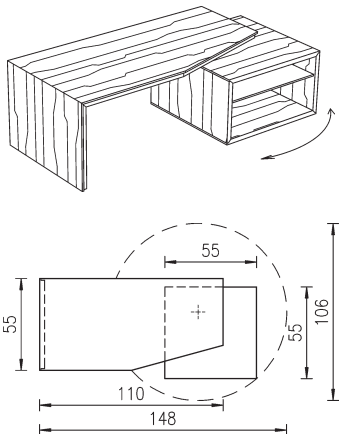
Darstellung Maße in cm			Beschreibung	Kernbuche Kernesche	Asteiche gebürstet	Astnuss
			<p><b>Couchtisch 19</b> höhenverstellbar von 47,0 auf 80,0 cm 2 offene Nischen (Lade gegen Mehrpreis möglich) Bodenplatte <b>Metall</b> champagnerfärbig beschichtet</p> <p>passend zu Modell PURO</p>			
Breite	Höhe	Tiefe		Bestellnummer		
69,0	47,0	69,0	Säule 155 x 155	111/23 19 02		
31,3	8,0	69,0	<b>Aufpreis Lade</b>	21		
<p><b>Aufschlag für Bodenplatte in Chrom glänzend oder Edelstahl</b> Metalloberfläche bitte bei Bestellung angeben!</p>						
pro Tisch				73		
			<p><b>Couchtisch 17 PURO</b> mit Drehelement und Glasfach</p> <p>passend zu Modell PURO</p>			
Breite	Höhe	Tiefe	Ausführung	Bestellnummer		
110,0	40,8	55,0	komplett in Holz	091/23 17 05		
110,0	40,8	55,0	Drehelement in MDF deckend lackiert kombiniert mit Holz	23 17 25		

# Planungsvorschlag PURO

Darstellung Maße in cm	Beschreibung	Kernbuche Kernesche	Asteiche gebürstet	Astnuss
	<p><b>Planungsvorschlag PU 01</b></p> <p>1 Lowboard 101, <b>Bestell-Nr.: 01 01 45</b> B 158,1/H 38,6/T 55,5 cm</p> <p>1 Passepartout für Lowboard, <b>Bestell-Nr.: 68 42 22</b> Rückwand in MDF deckend lackiert B 118,2/H 54,6/T 39,5 cm</p> <p>1 Klappenelement 365 M, <b>Bestell-Nr.: 13 65 24</b> als Hängeelement ausgeführt in MDF deckend lackiert B 118,1/H 33,6/T 36,0 cm</p> <p>2 Winkelborde, <b>Bestell-Nr.: 69 40 20/22</b> B 120,0/H 18,0/T 20,8 cm</p>			
	Bestellnummer			
Planungsvorschlag PU 01	08 01 00			
<b>Aufschlag für Fronten in Wildkernbuche</b> (betrifft Lowboard 101)	50			
<b>Aufschlag für Fronten in Balkeneiche</b> (betrifft Lowboard 101)	50			
2x Beleuchtungspaket für Winkelborde mit Komfort-Fernbedienung	69 00 00/10			
Abschlag für nicht benötigte Fernbedienung				-
Kabelmanagement groß	20			

**Weitere Varianten (MDF deckend lackiert) finden Sie unter dem Register „Einzelmöbel“.**

Symbolbild



# Planungsvorschlag PURO

Darstellung Maße in cm	Beschreibung	Kernbuche Kernesche	Asteiche gebüstet	Astnuss
	<p><b>Planungsvorschlag PU 02</b></p> <p>1 Lowboard 106, <b>Bestell-Nr.: 01 06 46</b> Drehtüre links, mit Akustikstoff, <b>Bestell-Nr.: 30</b> B 196,2/H 38,6/T 55,5 cm</p> <p>1 Passepartout für Lowboard, <b>Bestell-Nr.: 68 52 22</b> Rückwand in Holz B 138,2/H 54,6/T 39,5 cm</p> <p>1 Hängeelement 364, <b>Bestell-Nr.: 03 64 26</b> B 40,0/H 129,6/T 36,0 cm</p> <p>1 Hängeelement 360 M, <b>Bestell-Nr.: 13 60 23</b> in MDF deckend lackiert B 20,0/H 129,6/T 36,0 cm</p> <p>1 Klappenelement 365, <b>Bestell-Nr.: 03 65 23</b> als Hängeelement ausgeführt B 100,0/H 33,6/T 36,0 cm</p> <p>1 Winkelbord, <b>Bestell-Nr.: 69 40 20/22</b> B 140,0/H 18,0/T 20,8 cm</p>			
Planungsvorschlag PU 02	<b>Bestellnummer</b> 08 02 00			
<b>Aufschlag für Fronten in Wildkernbuche</b> (betrifft Hängeelemente 364, Klappenelement 365 und Lowboard 106)	50			
<b>Aufschlag für Fronten in Balkeneiche</b> (betrifft Hängeelemente 364, Klappenelement 365 und Lowboard 106)	50			
Beleuchtungspaket für Winkelbord mit Komfort-Fernbedienung	69 00 00/10			
LED-Einbaustrahler für Hängeelement 364	84 12 11			
Steuerung LED-Einbaustrahler mit Komfort-Fernbedienung	07 00 00/10			
Abschlag für nicht benötigte Fernbedienung				-
Kabelmanagement groß	20			

Weitere Varianten (MDF deckend lackiert) finden Sie unter dem Register „Einzelmöbel“.

Symbolbild



# Planungsvorschlag PURO

Darstellung Maße in cm	Beschreibung	Kernbuche Kernesche	Asteiche gebürstet	Astnuss
	<b>Planungsvorschlag PU 03</b> 1 Lowboard 107, <b>Bestell-Nr.: 01 07 47</b> Drehtüre rechts B 196,2/H 38,6/T 55,5 cm  2 Hängeelement 360 M, <b>Bestell-Nr. 13 60 23</b> in MDF deckend lackiert B 20,0/H 129,6/T 36,0  1 Vitrine 750, <b>Bestell-Nr.: 07 50 20</b> Türanschlag links B 60,0/H 166,6/T 36,0 cm			
	Bestellnummer			
Planungsvorschlag PU 03	08 03 00			
<b>Aufschlag für Fronten in Wildkernbuche</b> (betrifft Lowboard 107 und Vitrine 750)	50			
<b>Aufschlag für Fronten in Balkeneiche</b> (betrifft Lowboard 107 und Vitrine 750)	50			
LED-Einbaustrahler für Vitrine 750	84 12 11			
Steuerung LED-Einbaustrahler mit Komfort-Fernbedienung	07 00 00/10			
Kabelmanagement klein für offene Nische	25			
	<b>Planungsvorschlag PU 04</b> 1 Vitrine 750, <b>Bestell-Nr.: 07 50 20</b> Türanschlag links B 60,0/H 166,6/T 36,0 cm  1 Lowboard 106, <b>Bestell-Nr.: 01 06 47</b> Drehtüre rechts, mit Akustikstoff <b>Bestell-Nr.: 30</b> B 196,2/H 38,6/T 55,5  1 Winkelbord, <b>Bestell-Nr.: 69 40 20/22</b> B 140,0/H 18,0/T 20,8 cm  1 Klappenelement 365, <b>Bestell-Nr.: 03 65 23</b> B 100,0/H 33,6/T 36,0			
	Bestellnummer			
Planungsvorschlag PU 04	08 04 00			
<b>Aufschlag für Fronten in Wildkernbuche</b> (betrifft Vitrine 750, Lowboard 106, Klappenelement 365)	50			
<b>Aufschlag für Fronten in Balkeneiche</b> (betrifft Vitrine 750, Lowboard 106, Klappenelement 365)	50			
Beleuchtungspaket für Winkelbord mit Komfort-Fernbedienung	69 00 00/10			
LED-Einbaustrahler für Vitrine 750	84 12 11			
Steuerung LED-Einbaustrahler mit Komfort-Fernbedienung	07 00 00/10			
Abschlag für nicht benötigte Fernbedienung				-
Kabelmanagement groß	20			

**Weitere Varianten (MDF deckend lackiert) finden Sie unter dem Register „Einzelmöbel“.**

# Planungsvorschlag PURO

Darstellung Maße in cm	Beschreibung	Kernbuche Kernesche	Asteiche gebürstet	Astruss
<p>Technical drawing of Planungsvorschlag PU 05. It shows a lowboard (120x38.6x20.8), a TV stand (176.2x32x36), and a vitrine (98.1x166.6x36). Dimensions are provided in cm.</p>	<b>Planungsvorschlag PU 05</b> 1 Lowboard 106, Bestell-Nr.: 01 06 49 B 236,2/H 38,6/T 55,5 cm  1 Vitrine 751, Bestell-Nr.: 07 51 21 B 98,1/H 166,6/T 36,0 cm  2 Winkelborde, Bestell-Nr.: 69 40 20/22 B 120,0/H 18,0/T 20,8 cm			
	Bestellnummer			
Planungsvorschlag PU 05	08 05 00			
<b>Aufschlag für Fronten in Wildkernbuche</b> (betrifft Lowboard 106 und Vitrine 751)	50			
<b>Aufschlag für Fronten in Balkeneiche</b> (betrifft Lowboard 106 und Vitrine 751)	50			
2x Beleuchtungspaket für Winkelborde mit Komfort-Fernbedienung	69 00 00/10			
LED-Einbaustrahler für Vitrine 750	84 12 11			
Steuerung LED-Einbaustrahler mit Komfort-Fernbedienung	07 00 00/10			
2x Abschlag für nicht benötigte Fernbedienung				-
Kabelmanagement groß	20			
<p>Technical drawing of Planungsvorschlag PU 06. It shows a lowboard (120x38.6x20.8), a TV stand (166.2x32x36), and hanging elements (40x129.6 and 40x161.6). Dimensions are provided in cm.</p>	<b>Planungsvorschlag PU 06</b> 1 Lowboard 107, Bestell-Nr.: 01 07 49 Drehtüre rechts B 236,2/H 38,6/T 55,5 cm  1 Hängeelement 364, Bestell-Nr.: 03 64 26 B 40,0/H 129,6/T 36,0 cm  1 Hängeelement 364, Bestell-Nr.: 03 64 28 B 40,0/H 161,6/T 36,0 cm  2 Winkelborde, Bestell-Nr.: 69 40 20/22 B 120,0/H 18,0/T 20,8 cm			
	Bestellnummer			
Planungsvorschlag PU 06	08 06 00			
<b>Aufschlag für Fronten in Wildkernbuche</b> (betrifft Lowboard 106 und Hängeelemente 363)	50			
<b>Aufschlag für Fronten in Balkeneiche</b> (betrifft Lowboard 106 und Hängeelemente 363)	50			
2x Beleuchtungspaket für Winkelborde mit Komfort-Fernbedienung	69 00 00/10			
2x LED-Einbaustrahler für Hängeelemente	84 12 11			
2x Steuerung LED-Einbaustrahler mit Komfort-Fernbedienung	07 00 00/10			
3x Abschlag für nicht benötigte Fernbedienung				-
Kabelmanagement klein für offene Nische	25			

**Weitere Varianten (MDF deckend lackiert) finden Sie unter dem Register „Einzelmöbel“.**

# Planungsvorschlag PURO

Darstellung Maße in cm	Beschreibung	Kernbuche Kernesche	Asteiche gebürstet	Astnuss																											
	<p><b>Planungsvorschlag PU 07</b></p> <p>1 Lowboard 106, <b>Bestell-Nr.: 01 06 49</b> Drehtüre rechts B 236,2/H 38,6/T 55,5 cm</p> <p>1 Passepartout für Lowboard links, <b>Bestell-Nr.: 68 72 21</b> Rückwand in Holz B 178,2/H 54,6/T 39,5 cm</p> <p>1 Rückwandpaneel , <b>Bestell-Nr.: 63 12 01</b> in MDF deckend lackiert B 177,2/H 127,2/T 4,1 cm</p> <p>1 Aufschlag für Ausschnitt in Rückwandpaneel, <b>Bestell-Nr.: 13</b></p> <p>3 Borte für Rückwandpaneel, <b>Bestell-Nr.: 69 40 17</b> mit Ausklinkung für Rückwandpaneel B 100,0/H 2,2/T 20,0 cm</p>																														
	<table border="1"> <thead> <tr> <th>Bestellnummer</th> <th></th> <th></th> <th></th> </tr> </thead> <tbody> <tr> <td>Planungsvorschlag PU 07</td> <td>08 07 00</td> <td></td> <td></td> </tr> <tr> <td><b>Aufschlag für Fronten in Wildkernbuche</b> (betrifft Lowboard 106)</td> <td>50</td> <td></td> <td></td> </tr> <tr> <td><b>Aufschlag für Fronten in Balkeneiche</b> (betrifft Lowboard 106)</td> <td>50</td> <td></td> <td></td> </tr> <tr> <td>4,2 lfm LED-Lichtband für Rückwandpaneel</td> <td>84 08 10</td> <td></td> <td></td> </tr> <tr> <td>Steuerung LED-Lichtband mit Komfort-Fernbedienung</td> <td>63 00 00/10</td> <td></td> <td></td> </tr> <tr> <td>Kabelmanagement groß</td> <td>20</td> <td></td> <td></td> </tr> </tbody> </table>				Bestellnummer				Planungsvorschlag PU 07	08 07 00			<b>Aufschlag für Fronten in Wildkernbuche</b> (betrifft Lowboard 106)	50			<b>Aufschlag für Fronten in Balkeneiche</b> (betrifft Lowboard 106)	50			4,2 lfm LED-Lichtband für Rückwandpaneel	84 08 10			Steuerung LED-Lichtband mit Komfort-Fernbedienung	63 00 00/10			Kabelmanagement groß	20	
Bestellnummer																															
Planungsvorschlag PU 07	08 07 00																														
<b>Aufschlag für Fronten in Wildkernbuche</b> (betrifft Lowboard 106)	50																														
<b>Aufschlag für Fronten in Balkeneiche</b> (betrifft Lowboard 106)	50																														
4,2 lfm LED-Lichtband für Rückwandpaneel	84 08 10																														
Steuerung LED-Lichtband mit Komfort-Fernbedienung	63 00 00/10																														
Kabelmanagement groß	20																														

**Weitere Varianten (MDF deckend lackiert) finden Sie unter dem Register „Einzelmöbel“.**

Symbolbild



# Planungsvorschlag PURO

Darstellung Maße in cm	Beschreibung	Kernbuche Kernesche	Asteiche gebürstet	Astnuss
	<p><b>Planungsvorschlag PU 08</b></p> <p>1 Lowboard 106, <b>Bestell-Nr.: 01 06 49</b> Drehtüre rechts B 236,2/H 38,6/T 55,5 cm</p> <p>1 Passepartout für Lowboard links, <b>Bestell-Nr.: 68 72 21</b> Rückwand in MDF deckend lackiert B 178,2/H 54,6/T 39,5 cm</p> <p>1 Rückwandpaneel , <b>Bestell-Nr.: 63 12 01</b> in MDF deckend lackiert B 140,0/H 96,0/T 4,1 cm</p> <p>2 Borde für Rückwandpaneel, <b>Bestell-Nr.: 69 40 19</b> B 100,0/H 2,2/T 16,3 cm</p>			
	Bestellnummer			
Planungsvorschlag PU 08	08 08 00			
<b>Aufschlag für Fronten in Wildkernbuche</b> (betrifft Lowboard 106)	50			
<b>Aufschlag für Fronten in Balkeneiche</b> (betrifft Lowboard 106)	50			
4,72 lfm LED-Lichtband für Rückwandpaneel	84 08 10			
Steuerung LED-Lichtband mit Komfort-Fernbedienung	63 00 00/10			
Kabelmanagement groß	20			
	<p><b>Planungsvorschlag PU 09</b></p> <p>1 Hängeelement 363, <b>Bestell-Nr.: 03 63 28</b> B 40,0/H 161,6/T 36,0 cm</p> <p>1 Hängeelement 361, <b>Bestell-Nr.: 03 61 25</b> B 60,0/H 97,6/T 36,0 cm</p> <p>1 Sideboard 214, <b>Bestell-Nr.: 02 14 46</b> B 198,1/H 54,6/T 55,5</p> <p>1 Winkelbord, <b>Bestell-Nr.: 69 40 20/22</b> B 140,0/H 18,0/T 20,8 cm</p>			
	Bestellnummer			
Planungsvorschlag PU 09	08 09 00			
<b>Aufschlag für Fronten in Wildkernbuche</b> (betrifft Hängeelement 363 + 361, Sideboard 214)	50			
<b>Aufschlag für Fronten in Balkeneiche</b> (betrifft Hängeelement 363 + 361, Sideboard 214)	50			
Beleuchtungspaket für Winkelbord mit Komfort-Fernbedienung	69 00 00/10			
2x LED-Einbaustrahler für Hängeelemente	84 12 11			
2x Steuerung LED-Einbaustrahler mit Komfort-Fernbedienung	07 00 00/10			
2x Abschlag für nicht benötigte Fernbedienung				-
Kabelmanagement klein für offene Nische	25			

**Weitere Varianten (MDF deckend lackiert) finden Sie unter dem Register „Einzelmöbel“.**

# Planungsvorschlag PURO

Darstellung Maße in cm	Beschreibung	Kernbuche Kernesche	Asteiche gebürstet	Astnuss
<p>                     364.2                      98.1 18 140 100 198.1                      54.6 80 18 32 33.6 166.6                      20.8 36 55.5                 </p>	<b>Planungsvorschlag PU 10</b> 1 Sideboard 214, <b>Bestell-Nr.: 02 14 46</b> B 198,1/H 54,6/T 55,5  1 Vitrine 751, <b>Bestell-Nr.: 07 51 21</b> B 98,1/H 166,6/T 36,0 cm  1 Klappenelement 365, <b>Bestell-Nr.: 03 65 23</b> als Hängeelement ausgeführt B 100,0/H 33,6/T 36,0 cm  1 Winkelbord, <b>Bestell-Nr.: 69 40 20/22</b> B 140,0/H 18,0/T 20,8 cm			
	Bestellnummer			
Planungsvorschlag PU 10	08 10 00			
<b>Aufschlag für Fronten in Wildkernbuche</b> (betrifft Sideboard 214, Vitrine 751, Klappenelement 365)	50			
<b>Aufschlag für Fronten in Balkeneiche</b> (betrifft Sideboard 214, Vitrine 751, Klappenelement 365)	50			
Beleuchtungspaket für Winkelbord mit Komfort-Fernbedienung	69 00 00/10			
LED-Einbaustrahler für Vitrine 750	84 12 11			
Steuerung LED-Einbaustrahler mit Komfort-Fernbedienung	07 00 00/10			
Abschlag für nicht benötigte Fernbedienung				-
Kabelmanagement klein für offene Nische	25			

**Weitere Varianten (MDF deckend lackiert) finden Sie unter dem Register „Einzelmöbel“.**

# Planungsvorschlag PURO

Darstellung Maße in cm	Beschreibung	Kernbuche Kernesche	Asteiche gebürstet	Astnuss
	<b>Planungsvorschlag PU 11</b> 1 Sideboard 212, <b>Bestell-Nr.: 02 12 48</b> Drehtüre hoch links, mit Akustikstoff, <b>Bestell-Nr.: 30 B 236,2/H 54,6/T 55,5 cm</b>  1 Passepartout für Sideboard, <b>Bestell-Nr.: 68 73 22</b> Rückwand in MDF deckend lackiert B 178,2/H 70,6/T 39,5 cm  2 Hängeelemente 364, <b>Bestell-Nr.: 03 64 26</b> B 40,0/H 129,6/T 36,0 cm  1 Hängeelement 360 M, <b>Bestell-Nr.: 13 60 23</b> in MDF deckend lackiert B 20,0/H 129,6/T 36,0 cm			
	<b>Bestellnummer</b>			
Planungsvorschlag PU 11	<b>08 11 00</b>			
<b>Aufschlag für Fronten in Wildkernbuche</b> (betrifft Hängeelemente 364 und Sideboard 212)	<b>50</b>			
<b>Aufschlag für Fronten in Balkeneiche</b> (betrifft Hängeelemente 364 und Sideboard 212)	<b>50</b>			
2x LED-Einbaustrahler für Hängeelemente	<b>84 12 11</b>			
2x Steuerung LED-Einbaustrahler mit Komfort-Fernbedienung	<b>07 00 00/10</b>			
Abschlag für nicht benötigte Fernbedienung				<b>-</b>
Kabelmanagement groß	<b>20</b>			

**Weitere Varianten (MDF deckend lackiert) finden Sie unter dem Register „Einzelmöbel“.**

Symbolbild



# Planungsvorschlag PURO

Darstellung Maße in cm	Beschreibung	Kernbuche Kernesche	Asteiche gebürstet	Astnuss
	<b>Planungsvorschlag PU 12</b> 1 Sideboard 216, <b>Bestell-Nr.: 02 16 35</b> Drehtüre hoch rechts B 158,1/H 70,6/T 46,0 cm  1 Vitrine 750, <b>Bestell-Nr.: 07 50 20</b> Türanschlag rechts B 60,0/H 166,6/T 36,0 cm  2 Winkelborde, <b>Bestell-Nr.: 69 40 20/22</b> B 120,0/H 18,0/T 20,8 cm			
	Bestellnummer			
Planungsvorschlag PU 12	08 12 00			
<b>Aufschlag für Fronten in Wildkernbuche</b> (betrifft Sideboard 216 und Vitrine 750)	50			
<b>Aufschlag für Fronten in Balkeneiche</b> (betrifft Sideboard 216 und Vitrine 750)	50			
2x Beleuchtungspaket für Winkelbord mit Komfort-Fernbedienung	69 00 00/10			
LED-Einbaustrahler für Vitrine 750	84 12 11			
Steuerung LED-Einbaustrahler mit Komfort-Fernbedienung	07 00 00/10			
2x Abschlag für nicht benötigte Fernbedienung				-
	<b>Planungsvorschlag PU 13</b> 1 Sideboard 215, <b>Bestell-Nr.: 02 15 36</b> B 198,1/H 70,6/T 46,0  2 Winkelborde, <b>Bestell-Nr.: 69 40 20/22</b> B 120,0/H 18,0/T 20,8 cm			
	Bestellnummer			
Planungsvorschlag PU 13	08 13 00			
<b>Aufschlag für Fronten in Wildkernbuche</b> (betrifft Sideboard 215)	50			
<b>Aufschlag für Fronten in Balkeneiche</b> (betrifft Sideboard 215)	50			
2x Beleuchtungspaket für Winkelborde mit Komfort-Fernbedienung	69 00 00/10			
LED-Einbaustrahler für offene Nische	84 12 11			
Steuerung LED-Einbaustrahler mit Komfort-Fernbedienung	07 00 00/10			
2x Abschlag für nicht benötigte Fernbedienung				-

Weitere Varianten (MDF deckend lackiert) finden Sie unter dem Register „Einzelmöbel“.

# Planungsvorschlag PURO

Darstellung Maße in cm	Beschreibung	Kernbuche Kernesche	Asteiche gebürstet	Astnuss
	<p><b>Planungsvorschlag PU 14</b></p> <p>1 Highboard 432, <b>Bestell-Nr.: 04 32 35</b> Rückwand Nische in MDF deckend lackiert B 158,1/H 102,6/T 46,0 cm</p> <p>1 Passepartout, <b>Bestell-Nr.: 68 36 22</b> Rückwand in MDF deckend lackiert B 98,2/H 118,6/T 39,5 cm</p>			
	Bestellnummer			
Planungsvorschlag PU 14	08 14 00			
<b>Aufschlag für Fronten in Wildkernbuche</b> (betrifft Highboard 432)	50			
<b>Aufschlag für Fronten in Balkeneiche</b> (betrifft Hängeelemente 364 und Sideboard 212)	50			
1 LED-Einbaustrahler für offene Nische	84 12 11			
Steuerung LED-Einbaustrahler mit Komfort-Fernbedienung	07 00 00/10			

Weitere Varianten (MDF deckend lackiert) finden Sie unter dem Register „Einzelmöbel“.

Symbolbild



# Planungsvorschlag PURO

Darstellung Maße in cm	Beschreibung	Kernbuche Kernesche	Asteiche gebürstet	Astnuss
	<p><b>Planungsvorschlag PU 15</b></p> <p>1 Highboard 432, <b>Bestell-Nr.: 04 32 35</b> Rückwand Nische in MDF deckend lackiert B 158,1/H 102,6/T 46,0 cm</p> <p>1 Hängeelemente 364, <b>Bestell-Nr.: 03 64 27</b> B 60,0/H 129,6/T 36,0 cm</p> <p>1 Hängeelemente 364, <b>Bestell-Nr.: 03 64 26</b> B 40,0/H 129,6/T 36,0 cm</p>			
	Bestellnummer			
Planungsvorschlag PU 15	08 15 00			
<b>Aufschlag für Fronten in Wildkernbuche</b> (betrifft Highboard 432 und Hängeelemente 364)	50			
<b>Aufschlag für Fronten in Balkeneiche</b> (betrifft Highboard 432 und Hängeelemente 364)	50			
3 LED-Einbaustrahler für offene Nische und Hängeelemente	84 12 11			
3x Steuerung LED-Einbaustrahler mit Komfort-Fernbedienung	07 00 00/10			
2x Abschlag für nicht benötigte Fernbedienung				-
	<p><b>Planungsvorschlag PU 16</b></p> <p>1 Hängeelement 364, <b>Bestell-Nr. 03 64 27</b> B 60,0/H 129,6/T 36,0</p> <p>1 Hängeelement 360 M, <b>Bestell-Nr. 13 60 23</b> in MDF deckend lackiert B 20,0/H 129,6/T 36,0</p> <p>1 Hängeelement 364, <b>Bestell-Nr. 03 64 26</b> B 40,0/H 129,6/T 36,0</p>			
	Bestellnummer			
Planungsvorschlag PU 16	08 16 00			
<b>Aufschlag für Fronten in Wildkernbuche</b> (betrifft ...)	50			
<b>Aufschlag für Fronten in Balkeneiche</b> (betrifft ...)	50			
2x LED-Einbaustrahler für offene Nische	84 12 11			
2x Steuerung LED-Einbaustrahler mit Komfort-Fernbedienung	07 00 00/10			
Abschlag für nicht benötigte Fernbedienung				-

Weitere Varianten (MDF deckend lackiert) finden Sie unter dem Register „Einzelmöbel“.