

Möbel LETZ

Finden und Wohlfühlen



Typenplan

Valpin living von Voglauer - Stuhl 35 Eiche Altholz/ Loden basaltgrau

Wichtiger Hinweis für Sie

Etwaige Hinweise des Herstellers in dieser Produktinformation, die sich auf die Gewährleistung beziehen, haben für Sie keinerlei Bindungswirkung und können von Ihnen ignoriert werden. Ihre gesetzlichen Gewährleistungsrechte als Verbraucher uns gegenüber, als Ihrem Verkäufer, werden dadurch in keiner Weise berührt oder eingeschränkt. Sie können sich wegen aller Mängel jederzeit an uns wenden. Darüber hinaus gehende Herstellergarantien bleiben natürlich unberührt. Dieser Artikel wird hergestellt von VOGLAUER Gschwandtner & Zwilling GmbH, Pichl 55, 5441 Abtenau, Österreich

Möbel Letz GmbH
Am Gewerbepark 11
06895 Zahna-Elster

Tel.: 035383 - 6018 50

Fax.: 035383 - 6018 17

VOGLAUER

Ualpin



TYPENLISTE
(gültig ab 1. Juli 2024)

Für die **BESTELLUNG** bitte folgende Punkte angeben:

MODELL: AL | Valpin

HOLZART:



EA | Eiche / Eiche Altholz

AKZENT (FRONT): COLORGLAS

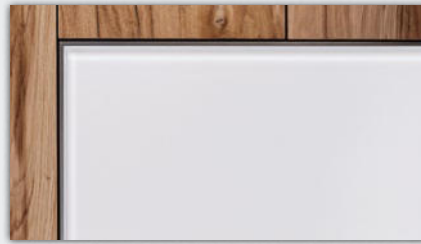

O | optiwhite



A | anthrazit

BEZUGSMATERIALIEN:

(bitte Kurzzeichen und Farbbezeichnung angeben)

LEDER MONTAN:



LR | reinweiß

LW | sahne

LO | coco

LK | kiesel

LA | azurblau

LV | cognac

LM | stone

LP | cenere



LY | ziegelrot



LU | caffè

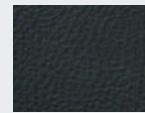

LL | oceano



LX | burgundy

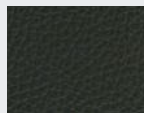

LN | anthrazit



LZ | army green



LS | schwarz



LT | testa di moro

LODEN:



MG | grauweiß

MB | basaltgrau

MT | tundrabraun

VINTAGE:



VQ | quarz

VB | bronze

VT | terra

VM | moor

CURL:



CN | natur

CM | melange

CS | steele

CO | olive

CW | warm grey

CHALET:



CP | perl

CK | kiesel



CT | timber



CD | dark blue



CR | royal red



CB | black



CU | umbragrau



CV | vidalschwarz

SELECT:

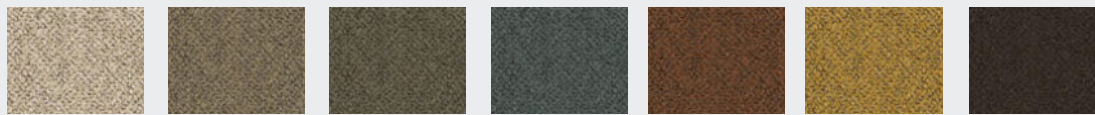

SN | natur

SU | umbra

SB | basaltbraun

SM | mineralblau

SK | kupfer

SH | honiggelb

SS | schwarz

VOGLAUER - Zertifiziert & Ausgezeichnet

Vogelauer Gschwandtner & Zwilling GmbH · 5441 Abtenau · Austria · FN 39238d · Landesgericht Salzburg



Konstruktiver Aufbau / Belastbarkeiten:

| | | | |
|--|--|--|--|
| Korpus / Konstruktionsböden: | Tischlerplatte echtholzfurniert | | |
| Fronten / Abdeckplatten: | Tischlerplatte echtholzfurniert mit Hirnholzbekantung, Kuben Hirnholzfurnier | | |
| Akzent: | Colorglas satiniert | | |
| Einlegeböden: | Hinter Holztüren Eiche vollmassiv 13 mm, hinter durchsichtigen Frontgläsern Glasböden 8 mm (Parsol bronze) | | |
| Durchsichtige Frontgläser und Glasborde: | ESG Parsol grau (Einscheibensicherheitsglas) | | |
| Laden: | Gezinkte Massivholzläden (Eiche) mit verdecktem, leichtgängigen Vollauszug | | |
| Frontprofile / Griffe: | Aluminium Edelfstahleffekt eloxiert (EL02) | | |
| Steinkuben: | Echtes Quarzit-Schiefer (mit Wasserstrahl in dünne Steinfurniere geschnitten und mit Tischlerplatte verklebt) | | |
| Tische: | Tischplatte: Tischlerplatte echtholzfurniert oder Massivholz - widerstandsfähige Holzoberfläche aus Lackwachsgemisch mit naturnaher Griffhabtik Gestell: Massivholz | | |

| | | | | |
|------------------|---------------------|----------------|-------------------------------|-------------|
| Belastbarkeiten: | Glasborde 6 mm: | max. 5 kg | Schubladen bis 80 cm Breite: | max. 10 kg |
| | Glasfachböden 8 mm: | max. 10 kg | Schubladen über 80 cm Breite: | max. 25 kg |
| | Holzfachböden: | max. 15 kg | Stühle: | max. 110 kg |
| | Hängeelemente: | lt. Typenliste | | |

Beleuchtung (optional)

Alle Beleuchtungssysteme werden von VOGLAUER fix in die Möbel eingebaut und verkabelt. Jedes beleuchtete Element hat ein eigenes Betriebsgerät bzw. einen Trafo und ein Netzkabel (ca. 2,5 m) mit EURO-Stecker.

Schaltung wahlweise:

- mit innenliegendem Miniwippschalter
- mit Funkschaltung und Dimmer (für jedes Möbelelement wird ein eigener Funk-Handsender mitgeliefert - (es können nachträglich mehrere Beleuchtungen auf einen Handsender eingelernt werden)

Leistung/Verbrauch: LED-Spot: 2 Watt/Stk, COB LED-Streifen mit durchgehender Phosphorschicht: 5 Watt/lfm, LED-Glaskanal (Q-Line): 7 Watt/lfm

Energieverbrauchskennzeichnung: Für alle VOGLAUER Möbel mit Beleuchtung gilt folgendes: „Dieses Produkt enthält eine Lichtquelle der **Energieeffizienzklasse F**“. Die Leuchtmittel und die dazugehörigen Betriebsgeräte können nur durch qualifiziertes Personal ausgetauscht werden.

Holzwerkstoffe - Raumklima:

Trotz sorgfältigster Verarbeitung ist Holz ein lebender Rohstoff, der auf Veränderungen der Luftfeuchtigkeit reagiert und sich klimatischen Gegebenheiten anpasst. Unterschiedliche Farben, Strukturen, kleine Risse, leichter Verzug oder offene Äste können unvermeidbar die Folge sein. Ein ideales Raumklima für Möbel besteht bei ca. 18-23 °C sowie bei ca. 45-55 % Luftfeuchtigkeit. Damit Verzug oder Risse auf ein Minimum reduziert werden, sollten Vollholzmöbel möglichst geringen Temperatur- bzw. Luftfeuchtigkeitsschwankungen ausgesetzt sein.

Geölte Holzoberflächen:

Unsere Hartöl-Wachskombinationen auf Basis pflanzlicher Öle entsprechen den höchsten Umweltstandards und sind Bioprodukten gleichzusetzen. Die geölte Oberfläche ist atmungsaktiv und verbessert das Raumklima. Die Oberfläche ist antistatisch, also staub- und schmutzabweisend.

Pflege von geölter Oberfläche: Um den Wert der geölten Möbel von VOGLAUER zu erhalten, wird ein Nachölen ca. alle 6-8 Monate empfohlen. Tragen Sie das VOGLAUER Pflegeöl ("Pflegeöl" - siehe Zubehör) mit einem weichen und nicht fasernden Lappen dünn auf und verreiben Sie es gleichmäßig in Faserrichtung. Anschließend mit einem trockenen Baumwolltuch auspolieren. Die Oberfläche wird seidenglänzend und samtweich.

Möbelbezugsmaterialien:

- **Lodenstoff** aus 100 % reiner Schurwolle
- **Vintagestoff** aus 100 % Microfaser (PES)
- Kräftiges weiches **Rindnappaleder** mit Narbenbild und markantem Millkorn.
- **Curl-Stoff** aus pflegeleichten Q2-Hitex®-Garnen (74% PAN, 26 % PES)
- **Chalet-Stoff** aus pflegeleichten Q2-Hitex®-Garnen (58% PAN, 42 % PES)
- **Select-Stoff** aus Mischgewebe (29% PES, 27% PAN, 22% CV, 13% WO, 9% CO)

Die Erzeugung bzw. Bearbeitung von Stoffen und Leder bedingt viele Arbeitsschritte, weshalb leichte Farbabweichungen beim Endprodukt nicht zu vermeiden sind. Dies ist vor allem beim Vergleich zwischen Muster und Originalmöbel zu beachten. Die Faltenbildung entspricht einem natürlichen Vorgang und ist daher keine Minderung in der Qualität. Sie entsteht durch die Benutzung bzw. Dehnung der Bezugsmaterialien.

Wichtige Planungshinweise:

- Klären sie bauwerkbedingte Gegebenheiten, Hemmnisse, Maße und Belastungswerte bei der Bedarfsermittlung damit eine mangelfreie Vertragserfüllung gewährleistet ist.
- Klären Sie elektrische Vorleistungen für Anschluss- und Gerätetechnik (frei hängende Beleuchtungssysteme erfordern Kabelkanallösungen auf oder unter Putz). Jedes beleuchtete Element hat ein separates Netzkabel (ca. 2,5 m) mit EURO-Stecker. Der Netzanschluss für die Beleuchtung (Steckdose, Kabelauslass) kann bei den Korpusmöbel hinter der gesamten Rückwand erfolgen (Rückwandluft ca. 23 mm).
- Türbänder sind vernickelt und 3-dimensional verstellbar. Entscheidend für das genaue Passen der Türen ist jedoch, dass die Möbel auf einem ebenen Boden aufgestellt werden; Unebenheiten können mit den Möbelstellfüßen ausgeglichen werden. **Einige Korpusmöbel mit Drehtüren** können anschlagseitig nur mit Wandabstand laut Skizze montiert werden, da die Türen beim Öffnen konstruktionsbedingt austragen (Beim jeweiligen Typ angeführt).
- Alle in der Typenliste angegebene Maße sind theoretische Circamaße und können insbesondere durch Summentoleranzen von den wirklichen Maßen abweichen. Griff- oder sonstige unwesentliche Bauteilüberstände sind in den Gesamtmaßen nicht berücksichtigt.

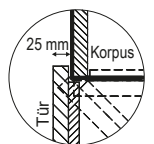

Montage der Möbel

Auch Standelemente müssen wegen der großen Türen und Vollauszugsläden gegen Kippen an die Wand befestigt werden. VOGLAUER liefert das passende Montagezubehör für festes Mauerwerk mit. Für Leichtbauwände muss der Fachmonteur geeignete Dübel und Schrauben selbst besorgen. VOGLAUER übernimmt für die Montage keine Haftung!

Alle Möbel werden von VOGLAUER im Werk zusammengebaut und individuell angepasst. Sperrige Möbel sind für Montagezwecke zerlegbar oder werden zerlegt angeliefert. Für nicht zusammengebaute Möbel liefert VOGLAUER entsprechende Montageskizzen mit.

VOGLAUER Möbelgütepasp:

Beim Kauf von VOGLAUER Möbeln wird der VOGLAUER Möbelgütepasp überreicht (Online Download: www.voglauer.com). Eine umfassende Dokumentation, in der die 5-Jahres-Garantie spezifiziert wird und viele wichtige Informationen wie z.B. Gebrauchs- und Pflegeanweisungen enthalten sind.

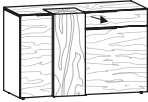
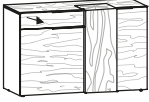
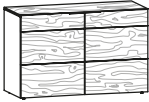
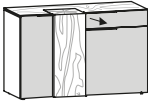
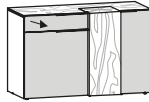
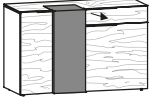
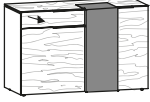
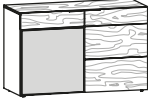
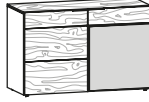
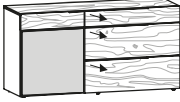
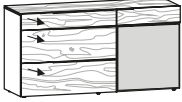
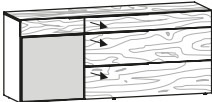
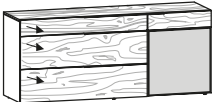
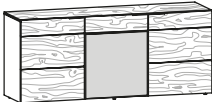

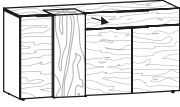
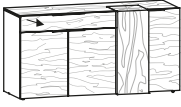
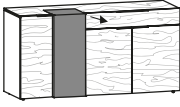
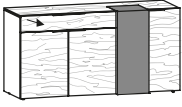
| | | | | | | | | |
|--|---|-------------------|---|-------------------|--|------------------|---|------------------|
| | links und rechts je 1 Einlegeboden | | links und rechts je 1 Einlegeboden | | Türen beim Öffnen austragend (3 cm Wandabstand erforderlich) 1 Einlegeboden | | | |
| |  | |  | |  | | | |
| | B/T/H in cm: 128 / 54,9 / 82 | | B/T/H in cm: 128 / 54,9 / 82 | | B/T/H in cm: 128 / 51,6 / 82 | | | |
| Beschreibung | Sideboard 128 mit Kubus, 2 Türen, 1 Lade, Ausführung links | | Sideboard 128 mit Kubus, 2 Türen, 1 Lade, Ausführung rechts | | Sideboard 128, 2-türig | | | |
| Artikelnummer | AS12K-L | | AS12K-R | | AS12T | | | |
| | | | | | | | | |
| | links und rechts je 1 Einlegeboden | | links und rechts je 1 Einlegeboden | | links und rechts je 1 Einlegeboden | | links und rechts je 1 Einlegeboden | |
| |  | |  | |  | |  | |
| | B/T/H in cm: 128 / 54,9 / 82 | | B/T/H in cm: 128 / 54,9 / 82 | | B/T/H in cm: 128 / 54,9 / 82 | | B/T/H in cm: 128 / 54,9 / 82 | |
| Beschreibung | Sideboard 128 mit Kubus, Akzent, 2 Türen, 1 Lade, Ausführung links | | Sideboard 128 mit Kubus, Akzent, 2 Türen, 1 Lade, Ausführung rechts | | Sideboard 128 mit Steinkubus, 2 Türen, 1 Lade, Ausführung links | | Sideboard 128 mit Steinkubus, 2 Türen, 1 Lade, Ausführung rechts | |
| Akzent | optiwhite | anthrazit | optiwhite | anthrazit | --- | | --- | |
| Artikelnummer | AS12KA-O-L | AS12KA-A-L | AS12KA-O-R | AS12KA-A-R | AS12S-L | | AS12S-R | |
| | | | | | | | | |
| | 1 Einlegeboden | | 1 Einlegeboden | | links 1 Einlegeboden | | rechts 1 Einlegeboden | |
| Türen beim Öffnen an-schlagseitig austragend (3 cm Wandabstand erforderlich) |  | |  | |  | |  | |
| | B/T/H in cm: 128 / 51,6 / 82 | | B/T/H in cm: 128 / 51,6 / 82 | | B/T/H in cm: 160 / 51,6 / 82 | | B/T/H in cm: 160 / 51,6 / 82 | |
| Beschreibung | Sideboard 128, 2-türig, mit Akzent, Ausführung links | | Sideboard 128, 2-türig, mit Akzent, Ausführung rechts | | Sideboard 160, 3 Laden, 1 Tür mit Akzent, Ausführung links | | Sideboard 160, 3 Laden, 1 Tür mit Akzent, Ausführung rechts | |
| Akzent | optiwhite | anthrazit | optiwhite | anthrazit | optiwhite | anthrazit | optiwhite | anthrazit |
| Artikelnummer | AS12A-O-L | AS12A-A-L | AS12A-O-R | AS12A-A-R | AS16L-O-L | AS16L-A-L | AS16L-O-R | AS16L-A-R |
| | | | | | | | | |
| | links 1 Einlegeboden | | rechts 1 Einlegeboden | | links 1-türig: 1 Einlegeboden rechts 2-türig: 1 Einlegeboden | | | |
| Türen beim Öffnen an-schlagseitig austragend (3 cm Wandabstand erforderlich) |  | |  | |  | | | |
| | B/T/H in cm: 192 / 51,6 / 82 | | B/T/H in cm: 192 / 51,6 / 82 | | B/T/H in cm: 192 / 51,6 / 82 | | | |
| Beschreibung | Sideboard 192, 3 Laden, 1 Tür mit Akzent, Ausführung links | | Sideboard 192, 3 Laden, 1 Tür mit Akzent, Ausführung rechts | | Sideboard 192 mit Akzent, 3-türig | | | |
| Akzent | optiwhite | anthrazit | optiwhite | anthrazit | optiwhite | anthrazit | | |
| Artikelnummer | AS19L-O-L | AS19L-A-L | AS19L-O-R | AS19L-A-R | AS19T-O | AS19T-A | | |
| | | | | | | | | |

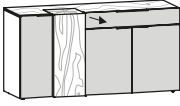
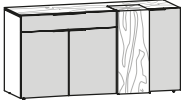
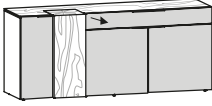
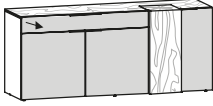
| | | | | |
|---------------|---|---|--|---|
| | links und rechts je 1 Einlegeboden  | links und rechts je 1 Einlegeboden  | links und rechts je 1 Einlegeboden  | links und rechts je 1 Einlegeboden  |
| | B/T/H in cm: 160 / 54,9 / 82 | B/T/H in cm: 160 / 54,9 / 82 | B/T/H in cm: 160 / 54,9 / 82 | B/T/H in cm: 160 / 54,9 / 82 |
| Beschreibung | Sideboard 160 mit Kubus, 3 Türen, 1 Lade, Ausführung links | Sideboard 160 mit Kubus, 3 Türen, 1 Lade, Ausführung rechts | Sideboard 160 mit Steinkubus, 3 Türen, 1 Lade, Ausführung links | Sideboard 160 mit Steinkubus, 3 Türen, 1 Lade, Ausführung rechts |
| Artikelnummer | AS16K-L | AS16K-R | AS16S-L | AS16S-R |

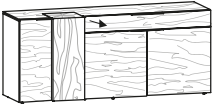
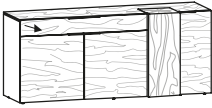
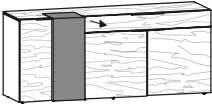
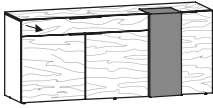

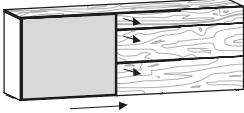
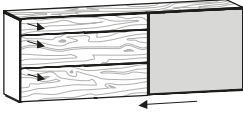

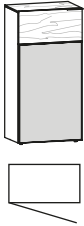
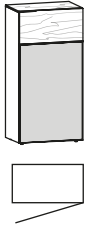
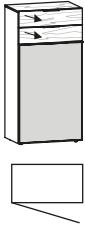
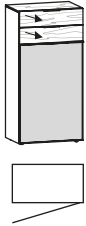

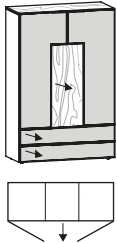
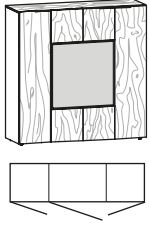

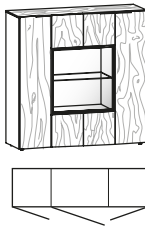
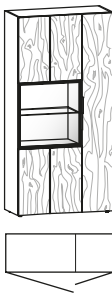
| | | | | |
|---------------|---|---|--|---|
| | links und rechts je 1 Einlegeboden  | links und rechts je 1 Einlegeboden  | links und rechts je 1 Einlegeboden  | links und rechts je 1 Einlegeboden  |
| | B/T/H in cm: 160 / 54,9 / 82 | B/T/H in cm: 160 / 54,9 / 82 | B/T/H in cm: 192 / 54,9 / 82 | B/T/H in cm: 192 / 54,9 / 82 |
| Beschreibung | Sideboard 160 mit Kubus, Akzent, 3 Türen, 1 Lade, Ausführung links | Sideboard 160 mit Kubus, Akzent, 3 Türen, 1 Lade, Ausführung rechts | Sideboard 192 mit Kubus, Akzent, 3 Türen, 1 Lade, Ausführung links | Sideboard 192 mit Kubus, Akzent, 3 Türen, 1 Lade, Ausführung rechts |
| Akzent | optiwhite | anthrazit | optiwhite | anthrazit |
| Artikelnummer | AS16KA-O-L | AS16KA-A-L | AS19KA-O-L | AS19KA-A-L |

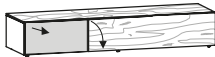

| | | | | |
|---------------|---|---|--|---|
| | links und rechts je 1 Einlegeboden  | links und rechts je 1 Einlegeboden  | links und rechts je 1 Einlegeboden  | links und rechts je 1 Einlegeboden  |
| | B/T/H in cm: 192 / 54,9 / 82 | B/T/H in cm: 192 / 54,9 / 82 | B/T/H in cm: 192 / 54,9 / 82 | B/T/H in cm: 192 / 54,9 / 82 |
| Beschreibung | Sideboard 192 mit Kubus, 3 Türen, 1 Lade, Ausführung links | Sideboard 192 mit Kubus, 3 Türen, 1 Lade, Ausführung rechts | Sideboard 192 mit Steinkubus, 3 Türen, 1 Lade, Ausführung links | Sideboard 192 mit Steinkubus, 3 Türen, 1 Lade, Ausführung rechts |
| Artikelnummer | AS19K-L | AS19K-R | AS19S-L | AS19S-R |

| | | | |
|---------------|---|--|------------------|
| | links 1 Einlegeboden  | rechts 1 Einlegeboden  | |
| | B/T/H in cm: 224 / 51,6 / 82 | B/T/H in cm: 224 / 51,6 / 82 | |
| Beschreibung | Sideboard 224, 1 Schiebetür, 3 Laden, Ausführung links | Sideboard 224, 1 Schiebetür, 3 Laden, Ausführung rechts | |
| Akzent | optiwhite | anthrazit | |
| Artikelnummer | AS22L-O-L | AS22L-A-L | AS22L-O-R |
| | | | AS22L-A-R |

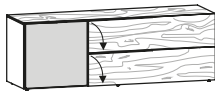
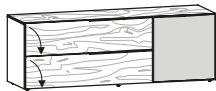
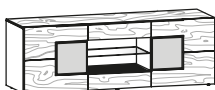

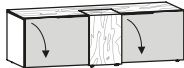
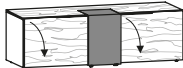
| | | | | | | | | |
|---------------|--|------------------|--|------------------|--|-------------------|---|-------------------|
| | Türen beim Öffnen anschlagseitig austragend (3 cm Wandabstand erforderlich) 3 Einlegeböden | | Türen beim Öffnen anschlagseitig austragend (3 cm Wandabstand erforderlich) 3 Einlegeböden | | 2 Einlegeböden | | 2 Einlegeböden | |
| |  | |  | |  | |  | |
| | B/T/H in cm: 64 / 42,3 / 130 | | B/T/H in cm: 64 / 42,3 / 130 | | B/T/H in cm: 64 / 42,3 / 130 | | B/T/H in cm: 64 / 42,3 / 130 | |
| Beschreibung | Highboard 64, 1-türig mit Akzent, Türanschlag links | | Highboard 64, 1-türig mit Akzent, Türanschlag rechts | | Highboard 64, 2 Laden, 1 Tür mit Akzent, Türanschlag links | | Highboard 64, 2 Laden, 1 Tür mit Akzent, Türanschlag rechts | |
| Akzent | optiwhite | anthrazit | optiwhite | anthrazit | optiwhite | anthrazit | optiwhite | anthrazit |
| Artikelnummer | AH64T-O-L | AH64T-A-L | AH64T-O-R | AH64T-A-R | AH64TL-O-L | AH64TL-A-L | AH64TL-O-R | AH64TL-A-R |
| | | | | | | | | |
| |  | | oben 1 fester Boden außen je 1 Einlegeboden mitte Apothekeauszug (3 Ladenkorpusse) unten 2 Schubladen  | | je 3 Einlegeböden  | | | |
| | B/T/H in cm: 64 / 42,3 / 130 | | B/T/H in cm: 96 / 42,3 / 146,2 | | B/T/H in cm: 128 / 42,3 / 130 | | | |
| Beschreibung | Highboard 64, 5 Laden, Akzent | | Highboard 96, mit Apothekeauszug | | Highboard 128, 3-türig mit Akzent | | | |
| Akzent | optiwhite | anthrazit | optiwhite | anthrazit | optiwhite | anthrazit | | |
| Artikelnummer | AH64L-O | AH64L-A | AH96A-O | AH96A-A | AH12A-O | AH12A-A | | |
| | | | | | | | | |

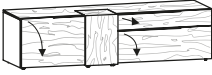
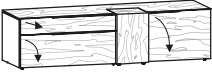
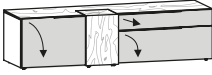
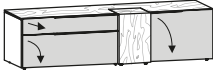
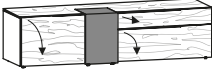
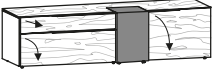
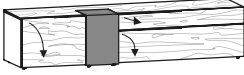
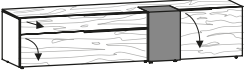
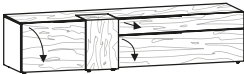
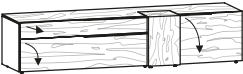
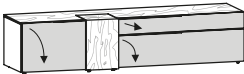



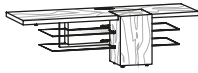
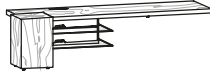
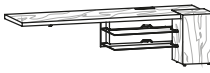
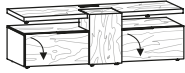
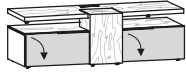
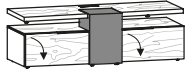
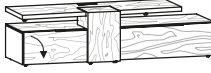
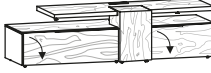
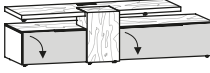
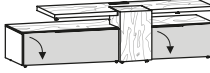

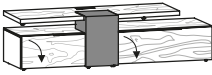
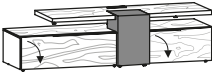
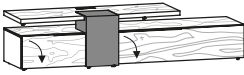
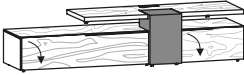

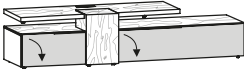
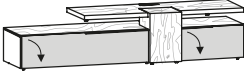

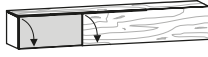

| | | | | |
|--|---|---|--|---|
| | links je 3 Einlegeböden rechts 2 feste Böden, je 1 Einlegeboden | links und rechts je 3 Einlegeböden mitte 2 feste Böden, 1 Einlegeboden | links 5 Einlegeböden rechts 2 feste Böden, je 3 Einlegeböden | |
| |  |  |  | |
| | B/T/H in cm: 96 / 42,3 / 130 | B/T/H in cm: 128 / 42,3 / 130 | B/T/H in cm: 96 / 42,3 / 194 | |
| Beschreibung | Highboard 96, 2-türig mit Vitrinenteil | Highboard 128, 3-türig mit Vitrinenteil | Vitrine 96, 2-türig, Glas mittig | |
| Artikelnummer | AH96G | AH12G | AV96H | |
| Aufpreis Beleuchtung mit Schalter | (A-LS2) | | (A-LS4) | |
| Aufpreis Beleuchtung mit Funk und Dimmer | (A-LF2) | | (A-LF4) | |
| | oben und unten je 1 fester Boden mitte je 3 Einlegeböden | oben und unten je 1 fester Boden mitte je 3 Einlegeböden | oben und unten je 2 feste Böden, 1 Einlegeboden | oben und unten je 2 feste Böden, 1 Einlegeboden |
| |  |  |  |  |
| | B/T/H in cm: 64 / 42,3 / 194 | B/T/H in cm: 64 / 42,3 / 194 | B/T/H in cm: 64 / 42,3 / 194 | B/T/H in cm: 64 / 42,3 / 194 |
| Beschreibung | Vitrine 64, 1-türig, Türanschlag links | Vitrine 64, 1-türig, Türanschlag rechts | Vitrine 64, 2 Türen, Akzentnische, Ausführung links | Vitrine 64, 2 Türen, Akzentnische, Ausführung rechts |
| Akzent | -- | -- | optiwhite anthrazit | optiwhite anthrazit |
| Artikelnummer | AV64G-L | AV64G-R | AV64A-O-L AV64A-A-L | AV64A-O-R AV64A-A-R |
| Aufpreis Beleuchtung mit Schalter | (A-LS4) | | (A-LS2S) | |
| Aufpreis Beleuchtung mit Funk und Dimmer | (A-LF4) | | (A-LF2S) | |
| | links 2 feste Böden, 3 Einlegeböden rechts 5 Einlegeböden | links 5 Einlegeböden rechts 2 feste Böden, 3 Einlegeböden | links 2 feste Böden, 3 Einlegeböden rechts 5 Einlegeböden | links 5 Einlegeböden rechts 2 feste Böden, 3 Einlegeböden |
| |  |  |  |  |
| | B/T/H in cm: 96 / 42,3 / 194 | B/T/H in cm: 96 / 42,3 / 194 | B/T/H in cm: 96 / 42,3 / 194 | B/T/H in cm: 96 / 42,3 / 194 |
| Beschreibung | Vitrine 96 mit Akzent, 2-türig, Ausführung links | Vitrine 96 mit Akzent, 2-türig, Ausführung rechts | Vitrine 96, 2-türig, Glas- und Holztür, Ausführung links | Vitrine 96, 2-türig, Glas- und Holztür, Ausführung rechts |
| Akzent | optiwhite anthrazit | optiwhite anthrazit | -- | -- |
| Artikelnummer | AV96A-O-L AV96A-A-L | AV96A-O-R AV96A-A-R | AV96G-L | AV96G-R |
| Aufpreis Beleuchtung mit Schalter | (A-LS2) | | | |
| Aufpreis Beleuchtung mit Funk und Dimmer | (A-LF2) | | | |



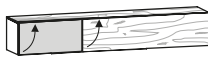

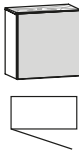



| | | | | |
|--|---|---|---|---|
| | Für Kabelführung unten keine Rückwand (14,6 cm frei)  B/T/H in cm: 128 / 55 / 34 | Für Kabelführung unten keine Rückwand (14,6 cm frei) 1 Mittelseite (Fachb. 93+61 cm)  B/T/H in cm: 160 / 55 / 34 | Für Kabelführung unten keine Rückwand (14,6 cm frei) 1 Mittelseite (Fachb. 61+125 cm)  B/T/H in cm: 192 / 55 / 34 | Für Kabelführung Rückwandluft 8,4 cm  B/T/H in cm: 128 / 55 / 66 |
| Beschreibung | Lowboard 128/34, 1 Klappe | Lowboard 160/34, 1 Klappe | Lowboard 192/34, 1 Klappe | Lowboard 128/66, 2 Klappen |
| Artikelnummer | AL12 | AL16 | AL19 | ALH12 |
| Aufpreis Lade 128 statt Klappe | (A-S12) | -- | -- | (A-S12)* |
| Aufpreis Doppelschublade statt Klappe | -- | (A-S16) | (A-S19) | -- |
| Aufpreis Kabelmanagement | (A-K) | | | |
| Türen beim Öffnen an-schlagseitig austragend (3 cm Wandabstand erforderlich) | Für Kabelführung unten keine Rückwand (14,6 cm frei)  B/T/H in cm: 192 / 55 / 34 | Für Kabelführung unten keine Rückwand (14,6 cm frei)  B/T/H in cm: 192 / 55 / 34 | Für Kabelführung Rückwandluft 8,4 cm links 1 Einlegeboden  B/T/H in cm: 192 / 55 / 66 | Für Kabelführung Rückwandluft 8,4 cm rechts 1 Einlegeboden  B/T/H in cm: 192 / 55 / 66 |
| | Beschreibung | Lowboard 192/34, Akzentlade, Holzklappe, Ausführung links | Lowboard 192/34, Akzentlade, Holzklappe, Ausführung rechts | Lowboard 192/66, 1 Akzenttür, 2 Klappen, Ausführung links |
| Akzent | optiwhite anthrazit | optiwhite anthrazit | optiwhite anthrazit | optiwhite anthrazit |
| Artikelnummer | AL19A-O-L AL19A-A-L | AL19A-O-R AL19A-A-R | ALH19A-O-L ALH19A-A-L | ALH19A-O-R ALH19A-A-R |
| Aufpreis Lade 128 statt Klappe | (A-S12)* | | | |
| Aufpreis Kabelmanagement | (A-K) | | | |
| Türen beim Öffnen an-schlagseitig austragend (3 cm Wandabstand erforderlich) Für Kabelführung Rückwandluft 8,4 cm | je 1 Einlegeboden  B/T/H in cm: 192 / 55 / 66 | | | |
| | Beschreibung | Lowboard 192/66, 2 Türen, mitte 2 Laden + offen | | |
| Akzent | --- | | optiwhite anthrazit | |
| Artikelnummer | | | ALH19T-O ALH19T-A | |
| Aufpreis Kabelmanagement | (A-K) | | | |
| Für Kabelführung Rückwandluft 8,4 cm | links und rechts je 1 Einlegeboden  B/T/H in cm: 160 / 58,3 / 50 | links und rechts je 1 Einlegeboden  B/T/H in cm: 160 / 58,3 / 50 | links und rechts je 1 Einlegeboden  B/T/H in cm: 160 / 58,3 / 50 | |
| | Beschreibung | Lowboard 160/50, 2 Klappen | Lowboard 160/50, 2 Akzentklappen | Lowboard 160/50 mit Steinkubus, 2 Klappen |
| Akzent | --- | | optiwhite anthrazit | --- |
| Artikelnummer | AL16K | AL16KA-O AL16KA-A | AL16S | |
| Aufpreis Kubus mit Tür | (A-T) | Türanschlag links | -- | |
| Aufpreis Lade 64 statt Klappe | (A-S64)* | | | |
| Aufpreis Kabelmanagement | (A-K) | | | |





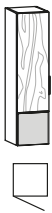

| | | | | | | |
|--------------------------------------|---|--|--|--|------------------------------|-------------------|
| Für Kabelführung Rückwandluft 8,4 cm | links 1 Einlegeboden  | rechts 1 Einlegeboden  | links 1 Einlegeboden  | rechts 1 Einlegeboden  | | |
| | B/T/H in cm: 192 / 58,3 / 50 | | B/T/H in cm: 192 / 58,3 / 50 | | B/T/H in cm: 192 / 58,3 / 50 | |
| Beschreibung | Lowboard 192/50, 2 Klappen, 1 Lade, Ausführung links | Lowboard 192/50, 2 Klappen, 1 Lade, Ausführung rechts | Lowboard 192/50, 2 Klappen, 1 Lade, Akzent, Ausführung links | Lowboard 192/50, 2 Klappen, 1 Lade, Akzent, Ausführung rechts | | |
| Akzent | --- | | optiwhite | anthrazit | optiwhite | anthrazit |
| Artikelnummer | AL19K-L | AL19K-R | AL19KA-O-L | AL19KA-A-L | AL19KA-O-R | AL19KA-A-R |
| Aufpreis Kubus mit Tür | | | (A-T) | | | |
| Aufpreis Lade 64 statt Klappe | | | (A-S64) | | | |
| Aufpreis Lade 96 statt Klappe | | | (A-S96) | | | |
| Aufpreis Kabelmanagement | | | (A-K) | | | |
| Für Kabelführung Rückwandluft 8,4 cm | links 1 Einlegeboden  | rechts 1 Einlegeboden  | links 1 Einlegeboden  | rechts 1 Einlegeboden  | | |
| | B/T/H in cm: 192 / 58,3 / 50 | | B/T/H in cm: 192 / 58,3 / 50 | | B/T/H in cm: 224 / 58,3 / 50 | |
| Beschreibung | Lowboard 192/50 mit Steinkubus, 2 Klappen, 1 Lade, Ausführung links | Lowboard 192/50 mit Steinkubus, 2 Klappen, 1 Lade, Ausführung rechts | Lowboard 224/50 mit Steinkubus, 2 Klappen, 1 Lade, Ausführung links | Lowboard 224/50 mit Steinkubus, 2 Klappen, 1 Lade, Ausführung rechts | | |
| Artikelnummer | AL19S-L | AL19S-R | AL22S-L | AL22S-R | | |
| Aufpreis Lade 96 statt Klappe | | | (A-S96) | | | |
| Aufpreis Lade 128 statt Klappe | | | -- (A-S128) | | | |
| Aufpreis Lade 64 statt Klappe | | | (A-S64) | | | |
| Aufpreis Kabelmanagement | | | (A-K) | | | |
| Für Kabelführung Rückwandluft 8,4 cm | links 1 Einlegeboden  | rechts 1 Einlegeboden  | links 1 Einlegeboden  | rechts 1 Einlegeboden  | | |
| | B/T/H in cm: 224 / 58,3 / 50 | | B/T/H in cm: 224 / 58,3 / 50 | | B/T/H in cm: 224 / 58,3 / 50 | |
| Beschreibung | Lowboard 224/50, 2 Klappen, 1 Lade, Ausführung links | Lowboard 224/50, 2 Klappen, 1 Lade, Ausführung rechts | Lowboard 224/50, 2 Klappen, 1 Lade, Akzent, Ausführung links | Lowboard 224/50, 2 Klappen, 1 Lade, Akzent, Ausführung rechts | | |
| Akzent | --- | | optiwhite | anthrazit | optiwhite | anthrazit |
| Artikelnummer | AL22K-L | AL22K-R | AL22KA-O-L | AL22KA-A-L | AL22KA-O-R | AL22KA-A-R |
| Aufpreis Kubus mit Tür | | | (A-T) | | | |
| Aufpreis Lade 64 statt Klappe | | | (A-S64) | | | |
| Aufpreis Lade 128 statt Klappe | | | (A-S128) | | | |
| Aufpreis Kabelmanagement | | | (A-K) | | | |

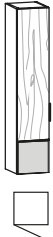
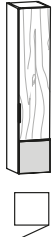
| | | | | |
|--|---|---|--|---|
| <p>Mit Kabeldurchführungen Kabelstauraum in abnehmbarer Rückwand Wandmontage zwingend erforderlich!</p> |  |  |  |  |
| | B/T/H in cm: 176 / 56,7 / 50 | B/T/H in cm: 176 / 56,7 / 50 | B/T/H in cm: 192 / 56,7 / 50 | B/T/H in cm: 192 / 56,7 / 50 |
| Beschreibung | Mediaelement 176, Ausführung links | Mediaelement 176, Ausführung rechts | Mediaelement 192, Ausführung links | Mediaelement 192, Ausführung rechts |
| Artikelnummer | AM17-L | AM17-R | AM19-L | AM19-R |
| Aufpreis Kubus mit Tür | | | (A-T) | |
| <p>Mit Kabeldurchführungen Für Kabelführung unten keine Rückwand (14,6 cm frei) Wandmontage zwingend erforderlich!</p> |  |  |  | |
| | B/T/H in cm: 160 / 58,3 / 50 | B/T/H in cm: 160 / 58,3 / 50 | B/T/H in cm: 160 / 58,3 / 50 | |
| Beschreibung | Mediabord 160, 2 Klappen | Mediabord 160, 2 Akzentklappen | Mediabord 160 mit Steinkubus, 2 Klappen | |
| Akzent | --- | optiwhite | anthrazit | --- |
| Artikelnummer | AMB16 | AMB16A-O | AMB16A-A | AMB16S |
| Aufpreis Kubus mit Tür | | (A-T) | Türanschlag links | -- |
| Aufpreis Lade 64 statt Klappe | | (A-S64)* | | |
| Aufpreis Beleuchtung mit Schalter | | (A-LS16) | | |
| Aufpreis Beleuchtung mit Funk und Dimmer | | (A-LF16) | | |
| <p>Mit Kabeldurchführungen Für Kabelführung unten keine Rückwand (14,6 cm frei) Wandmontage zwingend erforderlich!</p> |  |  |  |  |
| | B/T/H in cm: 192 / 58,3 / 50 | B/T/H in cm: 192 / 58,3 / 50 | B/T/H in cm: 192 / 58,3 / 50 | B/T/H in cm: 192 / 58,3 / 50 |
| Beschreibung | Mediabord 192, 2 Klappen, Ausführung links | Mediabord 192, 2 Klappen, Ausführung rechts | Mediabord 192, 2 Akzentklappen, Ausführung links | Mediabord 192, 2 Akzentklappen, Ausführung rechts |
| Akzent | --- | --- | optiwhite | anthrazit |
| Artikelnummer | AMB19-L | AMB19-R | AMB19A-O-L | AMB19A-A-L |
| | | | AMB19A-O-R | AMB19A-A-R |
| Aufpreis Kubus mit Tür | | | (A-T) | |
| Aufpreis Lade 64 statt Klappe | | | (A-S64) | |
| Aufpreis Lade 96 statt Klappe | | | (A-S96) | |
| Aufpreis Beleuchtung mit Schalter | | | (A-LS16) | |
| Aufpreis Beleuchtung mit Funk und Dimmer | | | (A-LF16) | |

| | | | | |
|---|---|---|--|---|
| <p>Mit Kabeldurchführungen Für Kabelführung unten keine Rückwand (14,6 cm frei)</p> <p>Wandmontage zwingend erforderlich!</p> |  |  |  |  |
| | B/T/H in cm: 192 / 58,3 / 50 | B/T/H in cm: 192 / 58,3 / 50 | B/T/H in cm: 224 / 58,3 / 50 | B/T/H in cm: 224 / 58,3 / 50 |
| Beschreibung | Mediabord 192 mit Steinkubus, 2 Klappen, Ausführung links | Mediabord 192 mit Steinkubus, 2 Klappen, Ausführung rechts | Mediabord 224 mit Steinkubus, 2 Klappen, Ausführung links | Mediabord 224 mit Steinkubus, 2 Klappen, Ausführung rechts |
| Artikelnummer | AMB19S-L | AMB19S-R | AMB22S-L | AMB22S-R |
| Aufpreis Lade 96 statt Klappe | (A-S96) | | --- | |
| Aufpreis Lade 128 statt Klappe | -- | | (A-S128) | |
| Aufpreis Lade 64 statt Klappe | (A-S64) | | | |
| Aufpreis Beleuchtung mit Schalter | (A-LS16) | | | |
| Aufpreis Beleuchtung mit Funk und Dimmer | (A-LF16) | | | |
| <p>Mit Kabeldurchführungen Für Kabelführung unten keine Rückwand (14,6 cm frei)</p> <p>Wandmontage zwingend erforderlich!</p> |  |  |  |  |
| | B/T/H in cm: 224 / 58,3 / 50 | B/T/H in cm: 224 / 58,3 / 50 | B/T/H in cm: 224 / 58,3 / 50 | B/T/H in cm: 224 / 58,3 / 50 |
| Beschreibung | Mediabord 224, 2 Klappen, Ausführung links | Mediabord 224, 2 Klappen, Ausführung rechts | Mediabord 224, 2 Akzentklappen, Ausführung links | Mediabord 224, 2 Akzentklappen, Ausführung rechts |
| Akzent | --- | --- | optiwhite anthrazit | optiwhite anthrazit |
| Artikelnummer | AMB22-L | AMB22-R | AMB22A-O-L AMB22A-A-L | AMB22A-O-R AMB22A-A-R |
| Aufpreis Kubus mit Tür | (A-T) | | | |
| Aufpreis Lade 64 statt Klappe | (A-S64) | | | |
| Aufpreis Lade 128 statt Klappe | (A-S128) | | | |
| Aufpreis Beleuchtung mit Schalter | (A-LS16) | | | |
| Aufpreis Beleuchtung mit Funk und Dimmer | (A-LF16) | | | |

| | | | | |
|---|---|---|--|---|
| Gesamtbelastung maximal 70 kg |  |  |  |  |
| | B/T/H in cm: 128 / 37,3 / 32 | B/T/H in cm: 192 / 37,3 / 32 | B/T/H in cm: 192 / 37,3 / 32 | B/T/H in cm: 192 / 37,3 / 32 |
| Beschreibung | Hängeelement 128 mit Holzklappe nach unten | Hängeelement 192 mit Holzklappe nach unten | Hängeelement 192, 2 Klappen nach unten, Ausführung links | Hängeelement 192, 2 Klappen nach unten, Ausführung rechts |
| Akzent | --- | --- | optiwhite | anthrazit |
| Artikelnummer | AHU12 | AHU19 | AHU19A-O-L | AHU19A-A-L |
| | | | AHU19A-O-R | AHU19A-A-R |
| Aufpreis Beleuchtung mit Schalter | (A-LS12) | | (A-LS19) | |
| Aufpreis Beleuchtung mit Funk und Dimmer | (A-LF12) | | (A-LF19) | |
| Aufpreis Kabeldurchlass | | | (A-D) | |
| Gesamtbelastung maximal 70 kg |  |  |  |  |
| | B/T/H in cm: 128 / 37,3 / 32 | B/T/H in cm: 192 / 37,3 / 32 | B/T/H in cm: 192 / 37,3 / 32 | B/T/H in cm: 192 / 37,3 / 32 |
| Beschreibung | Hängeelement 128 mit Holzklappe nach oben | Hängeelement 192 mit Holzklappe nach oben | Hängeelement 192, 2 Klappen nach oben, Ausführung links | Hängeelement 192, 2 Klappen nach oben, Ausführung rechts |
| Akzent | --- | --- | optiwhite | anthrazit |
| Artikelnummer | AHO12 | AHO19 | AHO19A-O-L | AHO19A-A-L |
| | | | AHO19A-O-R | AHO19A-A-R |
| Aufpreis Beleuchtung mit Schalter | (A-LS12) | | (A-LS19) | |
| Aufpreis Beleuchtung mit Funk und Dimmer | (A-LF12) | | (A-LF19) | |
| Gesamtbelastung maximal 40 kg Türen beim Öffnen an-schlagseitig austragend (3 cm Wandabstand erforderlich) |  |  |  |  |
| | B/T/H in cm: 64 / 37,3 / 64 | B/T/H in cm: 64 / 37,3 / 64 | B/T/H in cm: 80 / 37,3 / 96 | B/T/H in cm: 80 / 37,3 / 96 |
| Beschreibung | Hängeelement 64/64, 1-türig mit Akzent, Türanschlag links | Hängeelement 64/64, 1-türig mit Akzent, Türanschlag rechts | Hängeelement 80/96, 2-türig, Vitrinenteil, Ausführung links | Hängeelement 80/96, 2-türig, Vitrinenteil, Ausführung rechts |
| Akzent | optiwhite | anthrazit | optiwhite | anthrazit |
| Artikelnummer | AHE66A-O-L | AHE66A-A-L | AHE66A-O-R | AHE66A-A-R |
| | | | AHE80V-O-L | AHE80V-A-L |
| | | | AHE80V-O-R | AHE80V-A-R |
| Aufpreis Beleuchtung mit Schalter | -- | | (A-LS3) | |
| Aufpreis Beleuchtung mit Funk und Dimmer | -- | | (A-LF3) | |

| | | | | | | |
|--|---|---|---|---|-------------------|---|
| Gesamtbelastung maximal 40 kg | 2 Einlegeböden | 2 Einlegeböden | | | | |
| |  |  | | | | |
| | B/T/H in cm: 32 / 37,3 / 96 | B/T/H in cm: 32 / 37,3 / 96 | | | | |
| | Beschreibung | Hängeelement 32/96, 1-türig, Türanschlag links | Beschreibung | Hängeelement 32/96, 1-türig, Türanschlag rechts | | |
| Akzent | -- | Akzent | -- | | | |
| Artikelnummer | AHE32H-L | Artikelnummer | AHE32H-R | | | |
| Türen beim Öffnen an-schlagseitig austragend (3 cm Wandabstand erforderlich) | Gesamtbelastung maximal 70 kg unten 1 fester Boden oben je 2 Einlegeböden | Gesamtbelastung maximal 70 kg unten 1 fester Boden oben je 2 Einlegeböden | Gesamtbelastung maximal 50 kg 2 feste Böden 1 Glaseinlegeboden | Gesamtbelastung maximal 50 kg 2 feste Böden 1 Glaseinlegeboden | | |
| |  |  |  |  | | |
| | B/T/H in cm: 64 / 37,3 / 128 | B/T/H in cm: 64 / 37,3 / 128 | B/T/H in cm: 32 / 37,3 / 128 | B/T/H in cm: 32 / 37,3 / 128 | | |
| | Beschreibung | Hängevitrine 64/128, 1-türig, Türanschlag links | Beschreibung | Hängevitrine 64/128, 1-türig, Türanschlag rechts | Beschreibung | Hängevitrine 32/128, 1-türig, mit Akzent, Türanschlag links |
| Akzent | -- | Akzent | -- | optiwhite | anthrazit | |
| Artikelnummer | AHE64-L | Artikelnummer | AHE64-R | AHE32G-O-L | AHE32G-A-L | |
| | | | | AHE32G-O-R | AHE32G-A-R | |
| Aufpreis Beleuchtung mit Schalter | (A-LS3) | | | (A-LS2) | | |
| Aufpreis Beleuchtung mit Funk und Dimmer | (A-LF3) | | | (A-LF2) | | |
| Türen beim Öffnen an-schlagseitig austragend (3 cm Wandabstand erforderlich) | 3 Einlegeböden | 3 Einlegeböden | 4 Einlegeböden | 4 Einlegeböden | | |
| |  |  |  |  | | |
| | B/T/H in cm: 32 / 37,3 / 128 | B/T/H in cm: 32 / 37,3 / 128 | B/T/H in cm: 32 / 37,3 / 160 | B/T/H in cm: 32 / 37,3 / 160 | | |
| | Beschreibung | Hängeelement 32/128, 1-türig Holz mit Akzent, Türanschlag links | Beschreibung | Hängeelement 32/128, 1-türig Holz mit Akzent, Türanschlag rechts | Beschreibung | Hängeelement 32/160, 1-türig Holz mit Akzent, Türanschlag links |
| Akzent | optiwhite | anthrazit | optiwhite | anthrazit | optiwhite | |
| Artikelnummer | AHE32-O-L | AHE32-A-L | AHE32-O-R | AHE32-A-R | AHE36-O-R | |
| | | | | | AHE36-A-R | |

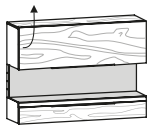
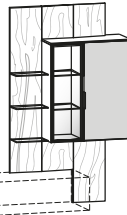
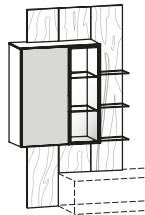
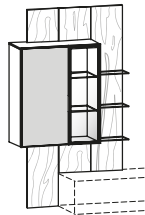

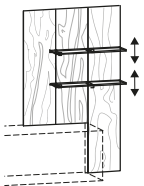
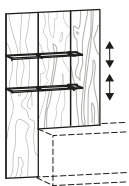

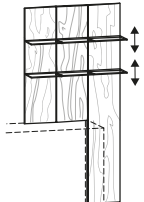
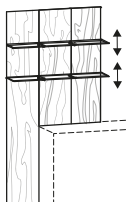



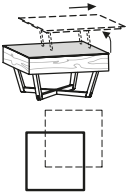
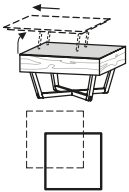
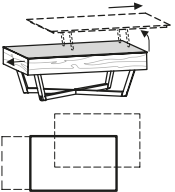
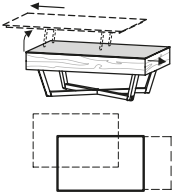

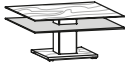

| | | | | | | | | | | |
|---|---|-----------|---|-----------|---|----------|--|------------|---|--|
| Türen beim Öffnen an-schlagseitig austragend (3 cm Wandabstand erforderlich) | Gesamtbelastung maximal 50 kg 2 feste Böden 2 Glaseinlegeböden  | | Gesamtbelastung maximal 50 kg 2 feste Böden 2 Glaseinlegeböden  | | Gesamtbelastung maximal 10 kg Glasablage 8 mm Parsolglas Stelltiefe 19 cm  | | Gesamtbelastung maximal 10 kg Glasablage 8 mm Parsolglas Stelltiefe 19 cm  | | | |
| | B/T/H in cm: 32 / 37,3 / 160 | | B/T/H in cm: 32 / 37,3 / 160 | | B/T/H in cm: 128 / 23 / 18,2 | | B/T/H in cm: 192 / 23 / 18,2 | | | |
| | Beschreibung | | Hängevitrine 32/160, 1-türig, mit Akzent, Türanschlag links | | Hängevitrine 32/160, 1-türig, mit Akzent, Türanschlag rechts | | Wandbord mit Glasablage 128 cm | | Wandbord mit Glasablage 192 cm | |
| | Akzent | | optiwhite anthrazit | | optiwhite anthrazit | | -- | | -- | |
| | Artikelnummer | | AHE36G-O-L AHE36G-A-L | | AHE36G-O-R AHE36G-A-R | | AWB12 | | AWB19 | |
| | Aufpreis Beleuchtung mit Schalter | | (A-LS3) | | (A-LS3) | | (A-LS12) | | (A-LS19) | |
| Aufpreis Beleuchtung mit Funk und Dimmer | | (A-LF3) | | (A-LF3) | | (A-LF12) | | (A-LF19) | | |
| Gesamtbelastung maximal 10 kg mit Steckbeschlag  | Gesamtbelastung maximal 10 kg mit Steckbeschlag  | | Gesamtbelastung maximal 10 kg mit Steckbeschlag  | | Gesamtbelastung maximal 70 kg  | | | | | |
| | B/T/H in cm: 128 / 24 / 3,9 | | B/T/H in cm: 176 / 24 / 3,9 | | B/T/H in cm: 192 / 24 / 3,9 | | B/T/H in cm: 128 / 37,3 / 93,4 | | | |
| | Beschreibung | | Wandsteckbord 128 cm | | Wandsteckbord 176 cm | | Wandsteckbord 192 cm | | Hängeelement 128/93, 1 Hochliftklappe, 1 Lade | |
| | Akzent | | -- | | -- | | -- | | optiwhite anthrazit | |
| | Artikelnummer | | AWS12 | | AWS17 | | AWS19 | | AHE12-O AHE12-A | |
| | Aufpreis Beleuchtung mit Schalter | | --- | | --- | | --- | | (A-LSHE12) | |
| Aufpreis Beleuchtung mit Funk und Dimmer | | --- | | --- | | --- | | (A-LFHE12) | | |
| Aufpreis variable Officeeinteilung | | --- | | --- | | --- | | (A-VO) | | |
| Gesamtbelastungen: Korpus max. 70 kg je Glasfach max. 5 kg  | links und rechts je 2 Einlegeböden  | | links und rechts je 2 Einlegeböden  | | | | | | | |
| | B/T/H in cm: 111,8 / 37,3 / 193,8 | | B/T/H in cm: 111,8 / 37,3 / 193,8 | | | | | | | |
| | Beschreibung | | Anbauvitrine 112, gerichtet für Lowboard, Ausführung links | | Anbauvitrine 112, gerichtet für Lowboard, Ausführung rechts | | | | | |
| | Akzent | | optiwhite anthrazit | | optiwhite anthrazit | | | | | |
| | Artikelnummer | | AWPV-O-L AWPV-A-L | | AWPV-O-R AWPV-A-R | | | | | |
| | Aufpreis Beleuchtung mit Schalter | | (A-LSWPV) | | (A-LSWPV) | | | | | |
| Aufpreis Beleuchtung mit Funk und Dimmer | | (A-LFWPV) | | (A-LFWPV) | | | | | | |

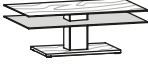
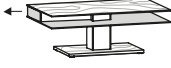
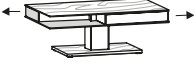
| | | | |
|---|--|--|--|
| jedes Glasbord maximal 5 kg belastbar | <p>Optional Beleuchtung 9,6 Watt (bestückbar maximal 30 Watt)</p> <p>passend für Lowboards 50 hoch (Kabelklappe bei Lowboards 128 und 160 kann nicht geöffnet werden!)</p>  <p>B/T/H in cm: 95,6 / 28 / 159,6</p> | <p>Optional Beleuchtung 9,6 Watt (bestückbar maximal 30 Watt)</p> <p>passend für Lowboards 50 hoch (Kabelklappe bei Lowboards 128 und 160 kann nicht geöffnet werden!)</p>  <p>B/T/H in cm: 95,6 / 28 / 159,6</p> | |
| | <p>Beschreibung</p> <p>Wandpaneel 96/160 mit Ausnehmung, 2 Glasborde, Ausführung links</p> | <p>Beschreibung</p> <p>Wandpaneel 96/160 mit Ausnehmung, 2 Glasborde, Ausführung rechts</p> | |
| <p>Artikelnummer</p> <p>AWP4-L</p> | <p>Artikelnummer</p> <p>AWP4-R</p> | | |
| <p>Aufpreis Beleuchtung mit Schalter</p> | | <p>(A-LSWP4)</p> | |
| <p>Aufpreis Beleuchtung mit Funk und Dimmer</p> | | <p>(A-LFWP4)</p> | |

| | | | |
|---|--|--|--|
| | <p>Optional Beleuchtung 13,4 Watt (bestückbar maximal 30 Watt)</p> <p>passend für Sideboards</p>  <p>B/T/H in cm: 95,6 / 28 / 191,6</p> | <p>Optional Beleuchtung 13,4 Watt (bestückbar maximal 30 Watt)</p> <p>passend für Sideboards</p>  <p>B/T/H in cm: 95,6 / 28 / 191,6</p> | |
| | <p>Beschreibung</p> <p>Wandpaneel 96/192 mit Ausnehmung, 2 Glasborde, Ausführung links</p> | <p>Beschreibung</p> <p>Wandpaneel 96/192 mit Ausnehmung, 2 Glasborde, Ausführung rechts</p> | |
| <p>Artikelnummer</p> <p>AWP6-L</p> | <p>Artikelnummer</p> <p>AWP6-R</p> | | |
| <p>Aufpreis Beleuchtung mit Schalter</p> | | <p>(A-LSWP6)</p> | |
| <p>Aufpreis Beleuchtung mit Funk und Dimmer</p> | | <p>(A-LFWP6)</p> | |

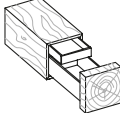
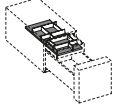
Couchtische

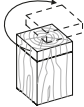

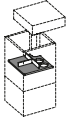
| | | | | |
|---|--|--|---|--|
| <p>Platte Colorglas - um ca. 21 cm zum Anheben und Verschieben</p> <p>Gesamtbelastung maximal 20 kg</p> |  <p>B/T/H in cm: 80 / 80 / 43,5</p> |  <p>B/T/H in cm: 80 / 80 / 43,5</p> | <p>Stirnseitig Schublade</p>  <p>B/T/H in cm: 120 / 75 / 43,5</p> | <p>Stirnseitig Schublade</p>  <p>B/T/H in cm: 120 / 75 / 43,5</p> |
| | <p>Beschreibung</p> <p>Couchtisch 80/80, Glasplatte zum Anheben, Ausführung links</p> | <p>Beschreibung</p> <p>Couchtisch 80/80, Glasplatte zum Anheben, Ausführung rechts</p> | <p>Beschreibung</p> <p>Couchtisch 75/120, Glasplatte zum Anheben, Ausführung links</p> | <p>Beschreibung</p> <p>Couchtisch 75/120, Glasplatte zum Anheben, Ausführung rechts</p> |
| <p>Akzent</p> <p>optiwhite anthrazit</p> | <p>Akzent</p> <p>optiwhite anthrazit</p> | <p>Akzent</p> <p>optiwhite anthrazit</p> | <p>Akzent</p> <p>optiwhite anthrazit</p> | |
| <p>Artikelnummer</p> <p>AC88A-O-L AC88A-A-L</p> | <p>Artikelnummer</p> <p>AC88A-O-R AC88A-A-R</p> | <p>Artikelnummer</p> <p>AC71A-O-L AC71A-A-L</p> | <p>Artikelnummer</p> <p>AC71A-O-R AC71A-A-R</p> | |

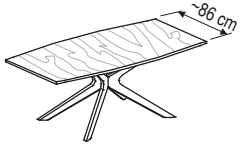
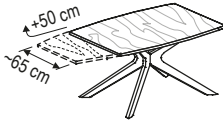

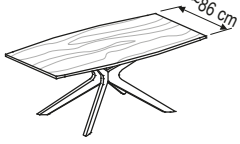
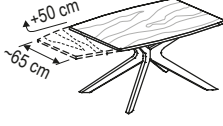

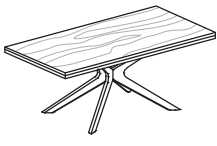
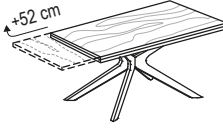





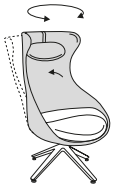





| | | | | | | | | |
|--|---|---|--|---|---|-----------------|------------------|------------------|
| Untere Platte und Lade- vorderstück Colorglas - Gesamtbelastung maximal 40 kg |  |  |  |  | | | | |
| | B/T/H in cm: 90 / 90 / 45,8 | B/T/H in cm: 90 / 90 / 45,8 | B/T/H in cm: 90 / 90 / 45,8 | B/T/H in cm: 90 / 90 / 38,3 | | | | |
| Beschreibung | Couchtisch ohne Lade 90/90 cm | | Couchtisch mit 1 Lade 90/90 cm | Couchtisch mit 2 Lade 90/90 cm | Couchtisch 90/90 höhenverstellbar, 2 Lade | | | |
| Akzent | optiwhite | anthrazit | optiwhite | anthrazit | optiwhite | anthrazit | | |
| Artikelnummer | AC99-O | AC99-A | AC1L99-O | AC1L99-A | AC2L99-O | AC2L99-A | AC2L99H-O | AC2L99H-A |
| Untere Platte und Lade- vorderstück Colorglas - Gesamtbelastung maximal 40 kg |  |  |  |  | | | | |
| | B/T/H in cm: 120 / 75 / 45,8 | B/T/H in cm: 120 / 75 / 45,8 | B/T/H in cm: 120 / 75 / 45,8 | B/T/H in cm: 80 / 80 / 38 | | | | |
| Beschreibung | Couchtisch ohne Lade 75/120 cm | | Couchtisch mit 1 Lade 75/120 cm | Couchtisch mit 2 Lade 75/120 cm | Couchtisch rund D 80, höhenverstellbare Platte | | | |
| Akzent | optiwhite | anthrazit | optiwhite | anthrazit | optiwhite | anthrazit | | |
| Artikelnummer | AC71-O | AC71-A | AC1L71-O | AC1L71-A | AC2L71-O | AC2L71-A | ACR80-O | ACR80-A |
| Wange und Fach aus Parsolglas |  |  |  |  | | | | |
| | B/T/H in cm: 83,8 / 80 / 50 | B/T/H in cm: 123,8 / 75 / 50 | B/T/H in cm: 34,4 / 80 / 34,9 | B/T/H in cm: 25,9 / 59,3 / 5,5 | | | | |
| Beschreibung | Couchtisch 80/80 cm, Kubus | Couchtisch 75/120 cm, Kubus | Kubus 80/34, 35 cm hoch, 2 Lade | Aufpreis variable Mehrzweckenteilung | | | | |
| Artikelnummer | AC88K | AC71K | AK80 | A-MZ80 | | | | |
| Aufpreis Kubus mit Tür (A-T) Türanschlag links | | | --- | | | | | |
| Wange und Fach aus Parsolglas |  |  |  |  |  | | | |
| | B/T/H in cm: 48 / 48 / 10 | B/T/H in cm: 34,4 / 34,4 / 34,9 | B/T/H in cm: 34,4 / 34,4 / 52 | B/T/H in cm: 34,4 / 34,4 / 73 | B/T/H in cm: 30 / 30 / 5,5 | | | |
| Beschreibung | Kubus 48/48, 10 cm hoch | Kubus 34/34, 35 cm hoch | Kubus 34/34, 52 cm hoch | Kubus 34/34, 73 cm hoch | Aufpreis variable Mehrzweckenteilung | | | |
| Artikelnummer | AK10 | AK35 | AK52 | AK73 | A-MZ | | | |



| | | | | | | |
|--|---|--------------|--------------|--------------|--|----------------------------------|
| Tischplatte Tischlerplatte quer echtholz furniert 2,7 cm Tischhöhe 76,5 cm |  | | | | Auszugschienen Metall | Auszugschienen Metall |
| | | | | |  | |
| Beschreibung | Speisezimmerstisch abgerundet | | | | Aufpreis Tischverlängerung 1x 50 | Aufpreis Tischverlängerung 2x 50 |
| B/L in cm: | 96,5 / 140 | 99 / 160 | 100 / 180 | 100 / 200 | + 50 cm | + 2x 50 cm |
| Artikelnummer | AA114 | AA116 | AA118 | AA120 | A-A1V | A-A2V |



| | | | | | | |
|---|---|--------------|--------------|--------------|--|------------------------------------|
| Tischplatte Tischlerplatte längs echtholz furniert 2,7 cm Tischhöhe 76,5 cm |  | | | | Auszugschienen Metall | Auszugschienen Metall |
| | | | | |  | |
| Beschreibung | Speisezimmerstisch abgerundet | | | | Aufpreis Tischverlängerung 1x 50 | Aufpreis Tischverlängerungen 2x 50 |
| B/L in cm: | 96,5 / 140 | 99 / 160 | 100 / 180 | 100 / 200 | + 50 cm | + 2x 50 cm |
| Artikelnummer | AT114 | AT116 | AT118 | AT120 | A-1V | A-2V |

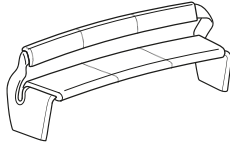

| | | | | | | |
|--|---|--------------|--------------|--------------|--|------------------------------------|
| Tischplatte Tischlerplatte längs echtholz furniert 2,7 cm mit 3,1 cm Auf- doppelung Tischhöhe 76,5 cm |  | | | | Auszugschienen Metall | Auszugschienen Metall |
| | | | | |  | |
| Beschreibung | Speisezimmerstisch | | | | Aufpreis Tischverlängerung 1x 52 | Aufpreis Tischverlängerungen 2x 52 |
| B/L in cm: | 90 / 140 | 100 / 160 | 100 / 180 | 100 / 200 | + 52 cm | + 2x 52 cm |
| Artikelnummer | AG914 | AG116 | AG118 | AG120 | A-G1V | A-G2V |

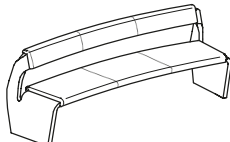

| | | | | | | | | | | | | | | |
|---|---|--------------|--------------|--------------|--------------|--|--|---------------|---------------|---------------|--------------|--|---|--|
| Tischplatte Massivholz 3 cm Tischhöhe 76,8 cm |  | | | | | Tischplatte Massivholz 3 cm Tischeinlage in Steinopik aus Steinzeug (Keramik) Tischhöhe 76,8 cm |  | | | | | Flaschenhalter anthrazit pulver- beschichtet 4 Gelenkrollen mit Bremse Gesamthöhe 76,8 cm |  | |
| | | | | | | | | | | | | | | |
| B/L in cm: | 100 / 140 | 100 / 160 | 100 / 180 | 100 / 200 | 110 / 220 | 100 / 140 | 100 / 160 | 100 / 180 | 100 / 200 | 110 / 220 | 60 / 100 | 60 / 110 | | |
| Artikelnummer | AM114 | AM116 | AM118 | AM120 | AM122 | AMS114 | AMS116 | AMS118 | AMS120 | AMS122 | ASW10 | ASW11 | | |

| | | | | | | | | | | | |
|--|---|--|--|--|---|---|------------------------|---|----------------------------|--|-------|
| Sitzhöhe ca. 45 cm mit Filzgleiter | Nackenkissen gleicher Bezug wie Schale Schale und Sitz unterschiedliche Bezüge möglich! | | | | Schale und Sitz unterschiedliche Bezüge möglich! | | | | | | |
| |  <div style="border: 1px solid black; padding: 2px; margin-top: 5px;"> Bei Bestellung angeben <input type="checkbox"/> Bezug Schale <input type="checkbox"/> Bezug Sitz </div> <p style="text-align: center;">B/T/H in cm: 78 / 83 / 123</p> | | | |  <div style="border: 1px solid black; padding: 2px; margin-top: 5px;"> Bei Bestellung angeben <input type="checkbox"/> Bezug Schale <input type="checkbox"/> Bezug Sitz </div> <p style="text-align: center;">B/T/H in cm: 52 / 51 / 45</p> | | | | | | |
| Beschreibung | | Ohrensessel 15 gepolstert | | | | Hocker 15 gepolstert | | | | | |
| Artikelnummer | | OS15 | | | | HO15 | | | | | |
| Bezugsstoff | | Stoff | Leder | Schale Stoff Sitz Leder | Schale Leder Sitz Stoff | Stoff | Leder | Schale Stoff Sitz Leder | Schale Leder Sitz Stoff | | |
| Sitzhöhe ca. 49 cm Alle Stühle mit Kunststoffgleiter (Filzgleiter sind dazugepackt) | Rückenschale anderer Bezug möglich | | Bei Bestellung angeben | | Bei Bestellung angeben | | Bei Bestellung angeben | | | | |
| |  <p style="text-align: center;">B/T/H in cm: 56 / 62 / 82,5</p> |  <div style="border: 1px solid black; padding: 2px; margin-top: 5px;"> Bei Bestellung angeben <input type="checkbox"/> Bezug Rückenschale <input type="checkbox"/> Bezug Sitz </div> <p style="text-align: center;">B/T/H in cm: 50 / 61 / 88</p> |  <div style="border: 1px solid black; padding: 2px; margin-top: 5px;"> Bei Bestellung angeben <input type="checkbox"/> Bezug Rückenschale <input type="checkbox"/> Bezug Sitz </div> <p style="text-align: center;">B/T/H in cm: 50 / 61 / 85</p> |  <div style="border: 1px solid black; padding: 2px; margin-top: 5px;"> Bei Bestellung angeben <input type="checkbox"/> Bezug Rückenschale <input type="checkbox"/> Bezug Sitz </div> <p style="text-align: center;">B/T/H in cm: 50 / 61 / 85</p> | | | | | | | |
| Beschreibung | | Stuhl 92, gepolstert mit Armlehnen, Metallgestell | | Stuhl 64, Sitz und Rücken gepolstert | | Stuhl 65 gepolstert, Metallgestell | | Stuhl 66 gepolstert, Holzgestell | | | |
| Artikelnummer | | SAGP92 | | SEGP64 | | SEGP65 | | SEGP66 | | | |
| Bezugsstoff | | Stoff | Leder | Stoff | Leder | Leder-Stoff kombiniert | Stoff | Leder | Leder-Stoff kombiniert | | |
| Sitzhöhe ca. 49 cm Alle Stühle mit Kunststoffgleiter (Filzgleiter sind dazugepackt) | Rückenlehne anderer Bezug möglich | | Bei Bestellung angeben | | | | | | | | |
| |  <p style="text-align: center;">B/T/H in cm: 57 / 57 / 82</p> |  <p style="text-align: center;">B/T/H in cm: 57 / 57 / 82</p> |  <p style="text-align: center;">B/T/H in cm: 60 / 58 / 82</p> |  <p style="text-align: center;">B/T/H in cm: 60 / 59 / 82</p> |  <div style="border: 1px solid black; padding: 2px; margin-top: 5px;"> Bei Bestellung angeben <input type="checkbox"/> Bezug Rückenlehne <input type="checkbox"/> Bezug Sitz </div> <p style="text-align: center;">B/T/H in cm: 58 / 62 / 82</p> | | | | | | |
| Beschreibung | | Stuhl 26, Sitz und Rücken gepolstert | | Stuhl 36 gepolstert, Rücken Wipplehne | | Stuhl 76, gepolstert mit Armlehnen, Metallgestell | | Stuhl 78, gepolstert mit Armlehnen, Holzgestell | | Stuhl 77 mit Armlehnen, Sitz und Rücken gepolstert | |
| Artikelnummer | | SEGP26 | | SEGP36 | | SAGP76 | | SAGP78 | | SAGP77 | |
| Bezugsstoff | | Stoff | Leder | Stoff | Leder | Stoff | Leder | Stoff | Leder | Leder-Stoff kombiniert | |
| Sitzhöhe ca. 49 cm Alle Stühle mit Kunststoffgleiter (Filzgleiter sind dazugepackt) | Stuhl stapelbar | | Stuhl stapelbar | | Stuhl stapelbar | | Stuhl stapelbar | | Stuhl stapelbar | | |
| |  <p style="text-align: center;">B/T/H in cm: 54 / 61 / 86</p> |  <p style="text-align: center;">B/T/H in cm: 54 / 57 / 82</p> |  <p style="text-align: center;">B/T/H in cm: 53 / 57 / 82</p> |  <p style="text-align: center;">B/T/H in cm: 57 / 58 / 83</p> |  <p style="text-align: center;">B/T/H in cm: 51 / 49 / 93</p> |  <p style="text-align: center;">B/T/H in cm: 52 / 51,5 / 103</p> | | | | | |
| Beschreibung | | Stuhl 55, Sitz gepolstert, Rücken Holz | | Stuhl 35, Sitz gepolstert, Rücken Holz | | Stuhl 35, Sitz und Rücken gepolstert | | Stuhl 37, gepolstert mit Armlehnen | | Barstuhl 35, Sitzhöhe ca. 66 cm | |
| Artikelnummer | | SEHP55 | | SEHP35 | | SEGP35 | | SAGP37 | | BAN35 | |
| Bezugsstoff | | Stoff | Leder | Stoff | Leder | Stoff | Leder | Stoff | Leder | Stoff | Leder |

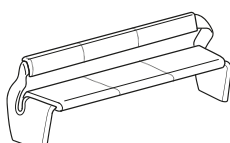
| | | | | | | | | | | | | | | |
|--|---|--|---|--|---------------------|--|----------------------------|-------|----------------------------|-------|----------------------------|-------|----------------------------|-------|
| <p>Sitzpolsterung: Schaumstoff 3,5 cm Raumgewicht 50 Stauchhärte 75</p> <p>Sitzhöhe ca. 50 cm Gesamttiefe ca. 66 cm Gesamthöhe ca. 83 cm</p> |  | |  | | | | | | | | | | | |
| | | | | | Beschreibung | | Sitzbank abgerundet 172 cm | | Sitzbank abgerundet 192 cm | | Sitzbank abgerundet 212 cm | | Sitzbank abgerundet 232 cm | |
| | | | | | passende Tischgröße | | 140 cm abgerundet | | 160 cm abgerundet | | 180 cm abgerundet | | 200 cm abgerundet | |
| | | | | | Artikelnummer | | ABR17 | | ABR19 | | ABR21 | | ABR23 | |
| | | | | | Bezugsstoff | | Stoff | Leder | Stoff | Leder | Stoff | Leder | Stoff | Leder |

| | | | | | | | | | | | | | | |
|--|---|--|---|--|---------------------|--|----------------------------|-------|----------------------------|-------|----------------------------|-------|----------------------------|-------|
| <p>Sitzpolsterung: Schaumstoff 3,5 cm Raumgewicht 50 Stauchhärte 75</p> <p>Sitzhöhe ca. 50 cm Gesamttiefe ca. 70 cm Gesamthöhe ca. 84 cm</p> |  | |  | | | | | | | | | | | |
| | | | | | Beschreibung | | Sitzbank abgerundet 167 cm | | Sitzbank abgerundet 187 cm | | Sitzbank abgerundet 207 cm | | Sitzbank abgerundet 227 cm | |
| | | | | | passende Tischgröße | | 140 cm abgerundet | | 160 cm abgerundet | | 180 cm abgerundet | | 200 cm abgerundet | |
| | | | | | Artikelnummer | | AB16 | | AB18 | | AB20 | | AB22 | |
| | | | | | Bezugsstoff | | Stoff | Leder | Stoff | Leder | Stoff | Leder | Stoff | Leder |

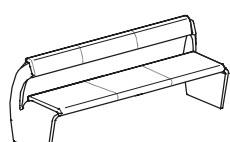
| | | | | | | | | | | | | | | | | |
|--|---|--|---|--|---------------------|--|------------------------|-------|------------------------|-------|------------------------|-------|------------------------|-------|------------------------|-------|
| <p>Sitzpolsterung: Schaumstoff 3,5 cm Raumgewicht 50 Stauchhärte 75</p> <p>Sitzhöhe ca. 50 cm Gesamttiefe ca. 66 cm Gesamthöhe ca. 83 cm</p> |  | |  | | | | | | | | | | | | | |
| | | | | | Beschreibung | | Sitzbank gerade 160 cm | | Sitzbank gerade 180 cm | | Sitzbank gerade 200 cm | | Sitzbank gerade 220 cm | | Sitzbank gerade 240 cm | |
| | | | | | passende Tischgröße | | 140 cm gerade | | 160 cm gerade | | 180 cm gerade | | 200 cm gerade | | 220 cm gerade | |
| | | | | | Artikelnummer | | ABA16 | | ABA18 | | ABA20 | | ABA22 | | ABA24 | |
| | | | | | Bezugsstoff | | Stoff | Leder | Stoff | Leder | Stoff | Leder | Stoff | Leder | Stoff | Leder |

| | | | | | | | | | | | | | | |
|--|---|--|---|--|---------------------|--|------------------------|-------|------------------------|-------|------------------------|-------|------------------------|-------|
| <p>Sitzpolsterung: Schaumstoff 3,5 cm Raumgewicht 50 Stauchhärte 75</p> <p>Sitzhöhe ca. 49 cm Gesamttiefe ca. 70 cm Gesamthöhe ca. 84 cm</p> |  | |  | | | | | | | | | | | |
| | | | | | Beschreibung | | Sitzbank gerade 155 cm | | Sitzbank gerade 175 cm | | Sitzbank gerade 195 cm | | Sitzbank gerade 215 cm | |
| | | | | | passende Tischgröße | | 140 cm gerade | | 160 cm gerade | | 180 cm gerade | | 200 cm gerade | |
| | | | | | Artikelnummer | | ABG15 | | ABG17 | | ABG19 | | ABG21 | |
| | | | | | Bezugsstoff | | Stoff | Leder | Stoff | Leder | Stoff | Leder | Stoff | Leder |

| | | | | |
|---------------|---|--|---|---|
| | (Tischlerplatte furniert, rundum bekantet) max. Länge 252 cm max. Breite 110 cm Materialdicke: 14, 20, oder 23 mm  (Berechnet wird mindestens 0,5 m²) | HOLZPFLEGE | | STOFFPFLEGE |
| | | 250 ml VOGLAUER Pflegeöl und Poliertuch  | Je 100 ml VOGLAUER Reinigungsmilch und Reparaturöl, Scotch-Brite und Poliertücher  | Je 200 ml Demineralisiertes Reinigungswasser und Kunstfaserreiniger, Reinigungshandschuh, Bürste und Tuch.  |
| Beschreibung | Blende beidseitig furniert | Pflegeset | Reparaturset | Pflege- und Reinigungsset für Kunstfaserstoffe |
| Artikelnummer | BLBS | PSET | RSET | VISET |
| | (pro m²) | | | |

| | | | | |
|---------------|--|---|---|---|
| | LEDERPFLEGE | | | |
| | Je 200 ml Sanftreiniger und Pflegelotion mit Lichtschutz, Schwamm und Tücher.  |  |  |  |
| | Das original VOGLAUER Lederpflegeset für gründliche und sanfte Reinigung sowie Imprägnierung des Leders. <u>Empfehlung:</u> 2 - 4 Anwendungen pro Jahr. | Zur Entfernung von stärkeren, nicht fetthaltigen Verschmutzungen und Staubablagerungen auf dem Leder. | Hochwirksame Imprägnierung und Lichtschutz. Das Leder wird rückgefettet und bleibt somit geschmeidig. Verzögert das Verblässen der Farbe. | Zum Auffrischen der Lederfarbe bei leicht ausgebleichetem oder abgenutztem Leder. <u>Empfehlung:</u> Abschließend mit Pflegelotion imprägnieren! LEDERFARBE angeben! |
| Beschreibung | Lederpflegeset | Leder Intensivreiniger 200 ml | Leder Pflegelotion 200 ml | Leder Farblotion 200 ml |
| Artikelnummer | LESET | LEREI | LEPFL | LEFAL |

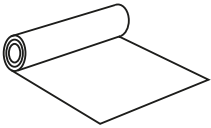
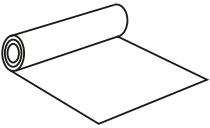
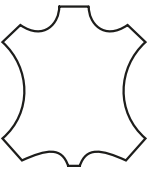
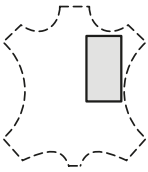
| | | | | |
|---------------|--|--|--|---|
| | MÖBELBEZUGSMATERIALIEN | | | |
| | <u>Stoffkollektion:</u> CURL, CHALET, VINTAGE, SELECT  Stoffbreite 140 cm | <u>Stoffkollektion:</u> LODEN  Stoffbreite 150 cm | <u>Lederkollektion:</u> MONTAN  | <u>Lederkollektion:</u> MONTAN  maximal 80/80 cm (Berechnet wird mindestens 0,5 m²) |
| Beschreibung | Möbelbezugsstoff | Möbelbezugsstoff | Rindslederhaut komplett ca. 4 - 5 m² | Lederzuschnitt |
| Artikelnummer | MBST | MBST | LEHAU | LEZU |
| | (pro lfm) | (pro lfm) | (pro Stück) | (pro m²) |

| | | | | |
|---|---|---|--|--|
| Vorschlag 126 B/T/H in cm: 256 / 56,7 / 168  | Akzent | anthrazit | optiwhite | |
| | Artikelnummer wie Abbildung | AV126-A-L | AV126-O-L | |
| | Artikelnummer spiegelbildlich | AV126-A-R | AV126-O-R | |
| | Aufpreis Beleuchtung mit Schalter (A-LS19) | | | |
| | Aufpreis Beleuchtung mit Funk und Dimmer (A-LF19) | | | |
| | Aufpreis Lade 128 statt Klappe (A-S12) | | | |
| | Aufpreis Kabelmanagement (A-K) | | | |
| | Aufpreis Kubus mit Tür (A-T) | | | |
| | Vorschlag (Abb.) bestehend aus: | 1x AL12 1x AM19-L 1x AHU19 1x AHE66A-R | Lowboard 128/34, 1 Klappe Mediaelement 192, Ausführung links Hängeelement 192 mit Holzklappe nach unten Hängeelement 64/64, 1-türig mit Akzent, Ausführung rechts | |

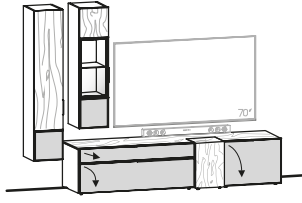
| | | | |
|---|--|--|---|
| Vorschlag 128 B/T/H in cm: 268 / 58,3 / 189  | Akzent | anthrazit | optiwhite |
| | Artikelnummer wie Abbildung | AV128-A-L | AV128-O-L |
| | Artikelnummer spiegelbildlich | AV128-A-R | AV128-O-R |
| | Aufpreis Beleuchtung mit Schalter (A-LS2) | | |
| | Aufpreis Beleuchtung mit Funk und Dimmer (A-LF2) | | |
| | Aufpreis Lade 64 statt Klappe (A-S64) | | |
| | Aufpreis Lade 128 statt Klappe (A-S128) | | |
| | Aufpreis Kabelmanagement (A-K) | | |
| | Aufpreis Kubus mit Tür (A-T) | | |
| | Vorschlag (Abb.) bestehend aus: | 1x AL22KA-R 1x AHE32G-L 1x AHE36-L | Lowboard 224/50, 2 Klappen, 1 Lade, Akzent, Ausführung rechts Hängevitrine 32/128, 1-türig, mit Akzent, Ausführung links Hängeelement 32/160, 1-türig Holz mit Akzent, Ausführung links |

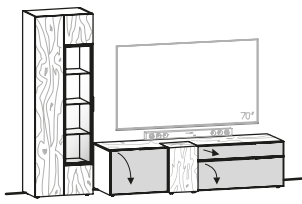
| | | | |
|---|--|---------------------------|--|
| Vorschlag 130 B/T/H in cm: 271 / 58,3 / 194  | Akzent | anthrazit | optiwhite |
| | Artikelnummer wie Abbildung | AV130-A-L | AV130-O-L |
| | Artikelnummer spiegelbildlich | AV130-A-R | AV130-O-R |
| | Aufpreis Beleuchtung mit Funk und Dimmer (A-LF4) | | |
| | Aufpreis Beleuchtung mit Schalter (A-LS4) | | |
| | Aufpreis Lade 64 statt Klappe (A-S64) | | |
| | Aufpreis Lade 96 statt Klappe (A-S96) | | |
| | Aufpreis Kabelmanagement (A-K) | | |
| | Aufpreis Kubus mit Tür (A-T) | | |
| | Vorschlag (Abb.) bestehend aus: | 1x AL19KA-L 1x AV64G-L | Lowboard 192/50, 2 Klappen, 1 Lade, Akzent, Ausführung links Vitrine 64, 1-türig, Türanschlag links |

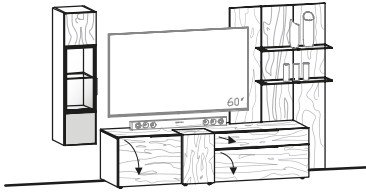
| | | | |
|---|--|--|--|
| Vorschlag 132 B/T/H in cm: 272 / 58,3 / 170  | Akzent | optiwhite | anthrazit |
| | Artikelnummer wie Abbildung | AV132-O-L | AV132-A-L |
| | Artikelnummer spiegelbildlich | AV132-O-R | AV132-A-R |
| | Aufpreis Beleuchtung mit Schalter (A-LS2, A-LSWP4) | | |
| | Aufpreis Beleuchtung mit Funk und Dimmer (A-LF2, A-LF19) | | |
| | Aufpreis Lade 64 statt Klappe (A-S64) | | |
| | Aufpreis Lade 96 statt Klappe (A-S96) | | |
| | Aufpreis Kabelmanagement (A-K) | | |
| | Aufpreis Kubus mit Tür (A-T) | | |
| | Vorschlag (Abb.) bestehend aus: | 1x AL19K-L 1x AWP4-L 1x AHE32G-L | Lowboard 192/50, 2 Klappen, 1 Lade, Ausführung links Wandpaneel 96/160 mit Ausnehmung, 2 Glasborde, Ausführung links Hängevitrine 32/128, 1-türig, mit Akzent, Türanschlag links |

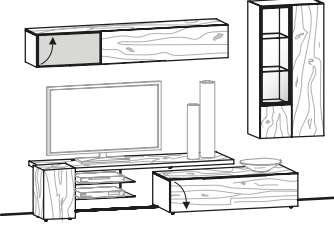
| | | | | |
|---|--|---|--|--|
| Vorschlag 140 B/T/H in cm: 288 / 56,7 / 194  | Akzent | optiwhite | anthrazit | |
| | Artikelnummer wie Abbildung | AV140-O-L | AV140-A-L | |
| | Artikelnummer spiegelbildlich | AV140-O-R | AV140-A-R | |
| | Aufpreis Beleuchtung mit Schalter (A-LS3, A-LS19) | | | |
| | Aufpreis Beleuchtung mit Funk und Dimmer (A-LF3, A-LF19) | | | |
| | Aufpreis Lade 128 statt Klappe (A-S12) | | | |
| | Aufpreis Kabelmanagement (A-K) | | | |
| | Aufpreis Kubus mit Tür (A-T) | | | |
| | Vorschlag (Abb.) bestehend aus: | 1x AL12 1x AM19-L 1x AHO19A-L 1x AHE64-R | Lowboard 128/34, 1 Klappe Mediaelement 192, Ausführung links Hängeelement 192, 2 Klappen nach oben, Ausführung links Hängevitrine 64/128, 1-türig, Türanschlag rechts | |

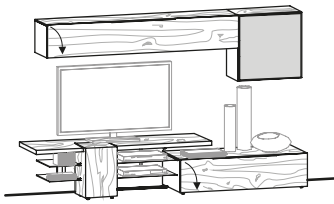
| | | | | |
|---|---|---|--|--|
| Vorschlag 154 B/T/H in cm: 272 / 56,7 / 168  | Akzent | optiwhite | anthrazit | |
| | Artikelnummer wie Abbildung | AV154-O-L | AV154-A-L | |
| | Artikelnummer spiegelbildlich | AV154-O-R | AV154-A-R | |
| | Aufpreis Beleuchtung mit Schalter (A-LS19) | | | |
| | Aufpreis Beleuchtung mit Funk und Dimmer (A-LF19) | | | |
| | Aufpreis Lade 128 statt Klappe (A-S12) | | | |
| | Aufpreis Kabelmanagement (A-K) | | | |
| | Aufpreis Kubus mit Tür (A-T) | | | |
| | Vorschlag (Abb.) bestehend aus: | 1x AL12 1x AM17-L 1x AHU19 1x AHE66A-R | Lowboard 128/34, 1 Klappe Mediaelement 176, Ausführung links Hängeelement 192 mit Holzklappe nach unten Hängeelement 64/64, 1-türig mit Akzent, Ausführung rechts | |

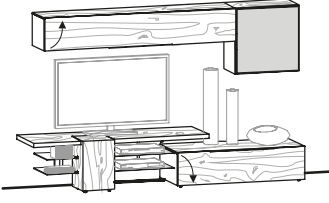
| | | | | |
|---|---|---|---|--|
| Vorschlag 155 B/T/H in cm: 272 / 56,7 / 168  | Akzent | optiwhite | anthrazit | |
| | Artikelnummer wie Abbildung | AV155-O-L | AV155-A-L | |
| | Artikelnummer spiegelbildlich | AV155-O-R | AV155-A-R | |
| | Aufpreis Beleuchtung mit Schalter (A-LS19) | | | |
| | Aufpreis Beleuchtung mit Funk und Dimmer (A-LF19) | | | |
| | Aufpreis Lade 128 statt Klappe (A-S12) | | | |
| | Aufpreis Kabelmanagement (A-K) | | | |
| | Aufpreis Kubus mit Tür (A-T) | | | |
| | Vorschlag (Abb.) bestehend aus: | 1x AL12 1x AM17-L 1x AHO19 1x AHE66A-R | Lowboard 128/34, 1 Klappe Mediaelement 176, Ausführung links Hängeelement 192 mit Holzklappe nach oben Hängeelement 64/64, 1-türig mit Akzent, Ausführung rechts | |

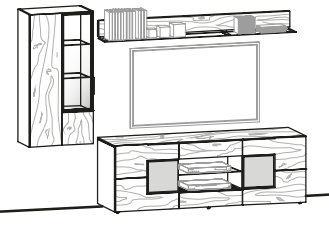
| | | | | |
|---|--|-------------------------------------|--|--|
| Vorschlag 168 B/T/H in cm: 272 / 55 / 194  | Akzent | optiwhite | anthrazit | |
| | Artikelnummer wie Abbildung | AV168-O-L | AV168-A-L | |
| | Artikelnummer spiegelbildlich | AV168-O-R | AV168-A-R | |
| | Aufpreis Beleuchtung mit Schalter (A-LS3, A-LS19) | | | |
| | Aufpreis Beleuchtung mit Funk und Dimmer (A-LF3, A-LF19) | | | |
| | Aufpreis Kabelmanagement (A-K) | | | |
| | Vorschlag (Abb.) bestehend aus: | 1x ALH19T 1x AHE64-L 1x AWB19 | Lowboard 192/66, 2 Türen, mitte 2 Laden + offen Hängevitrine 64/128, 1-türig, Türanschlag links Wandbord mit Glasablage 192 cm | |

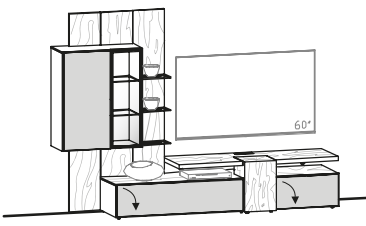
| | | | | |
|---|--|--------------------------|--|--|
| Vorschlag 175 B/T/H in cm: 272 / 58,3 / 193,8  | Akzent | optiwhite | anthrazit | |
| | Artikelnummer wie Abbildung | AV175-O-L | AV175-A-L | |
| | Artikelnummer spiegelbildlich | AV175-O-R | AV175-A-R | |
| | Aufpreis Beleuchtung mit Schalter (A-LS16, A-LSWPV) | | | |
| | Aufpreis Beleuchtung mit Funk und Dimmer (A-LF16, A-LFWPV) | | | |
| | Aufpreis Lade 64 statt Klappe (A-S64) | | | |
| | Aufpreis Lade 128 statt Klappe (A-S128) | | | |
| | Aufpreis Kubus mit Tür (A-T) | | | |
| | Vorschlag (Abb.) bestehend aus: | 1x AMB22A-R 1x AWPV-R | Mediabord 224, 2 Akzentklappen, Ausführung rechts Anbauvitrine 112, gerichtet für Lowboard, Ausführung rechts | |

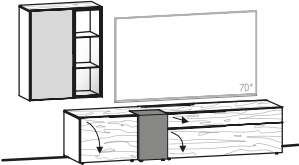
| | | | |
|---|--|---------------------------|---|
| Vorschlag 178 B/T/H in cm: 274 / 58,3 / 164  | Akzent | anthrazit | optiwhite |
| | Artikelnummer wie Abbildung | AV178-A-L | AV178-O-L |
| | Artikelnummer spiegelbildlich | AV178-A-R | AV178-O-R |
| | Aufpreis Beleuchtung mit Funk und Dimmer (A-LF3) | | |
| | Aufpreis Beleuchtung mit Schalter (A-LS3) | | |
| | Aufpreis Lade 64 statt Klappe (A-S64) | | |
| | Aufpreis Lade 128 statt Klappe (A-S128) | | |
| | Aufpreis Kabelmanagement (A-K) | | |
| | Vorschlag (Abb.) bestehend aus: | 1x AL22S-L 1x AHE80V-R | Lowboard 224/50 mit Steinkubus, 2 Klappen, 1 Lade, Ausführung links Hängeelement 80/96, 2-türig, Vitrinenteil, Ausführung rechts |

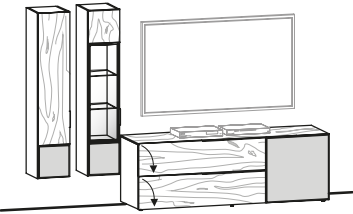
| | | | |
|---|--|--|--|
| Vorschlag 182 B/T/H in cm: 287 / 55 / 194  | Akzent | optiwhite | anthrazit |
| | Artikelnummer wie Abbildung | AV182-O-L | AV182-A-L |
| | Artikelnummer spiegelbildlich | AV182-O-R | AV182-A-R |
| | Aufpreis Beleuchtung mit Schalter (A-LS3) | | |
| | Aufpreis Beleuchtung mit Funk und Dimmer (A-LF3) | | |
| | Aufpreis Lade 128 statt Klappe (A-S12)* | | |
| | Aufpreis Kabelmanagement (A-K) | | |
| | Vorschlag (Abb.) bestehend aus: | 1x ALH19A-R 1x AHE36-L 1x AHE36G-L | Lowboard 192/66, 1 Akzenttür, 2 Klappen, Ausführung rechts Hängeelement 32/160, 1-türig Holz mit Akzent, Türanschlag links Hängevitrine 32/160, 1-türig, mit Akzent, Türanschlag links |

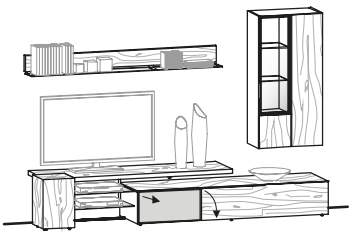
| | | | |
|---|--|---|---|
| Vorschlag 224 B/T/H in cm: 288 / 56,7 / 194  | Akzent | optiwhite | anthrazit |
| | Artikelnummer wie Abbildung | AV224-O-L | AV224-A-L |
| | Artikelnummer spiegelbildlich | AV224-O-R | AV224-A-R |
| | Aufpreis Beleuchtung mit Schalter (A-LS3, A-LS19) | | |
| | Aufpreis Beleuchtung mit Funk und Dimmer (A-LF3, A-LF19) | | |
| | Aufpreis Lade 128 statt Klappe (A-S12) | | |
| | Aufpreis Kabelmanagement (A-K) | | |
| | Aufpreis Kubus mit Tür (A-T) | | |
| | Vorschlag (Abb.) bestehend aus: | 1x AL19A-L 1x AM19-L 1x AHE64-R 1x AWB19 | Lowboard 192/34, Akzentlade, Holzklappe, Ausführung links Mediaelement 192, Ausführung links Hängevitrine 64/128, 1-türig, Türanschlag rechts Wandbord mit Glasablage 192 cm |

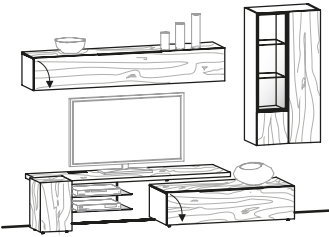
| | | | | | | | | | | | | | | | |
|---|---|--|----------------|--|---------|---------------------------|--|-----------|------------------------------------|--|----------|--|--|------------|--|
| Vorschlag 252 B/T/H in cm: 288 / 55 / 200  | Artikelnummer wie Abbildung | | AV252-L | | | | | | | | | | | | |
| | Artikelnummer spiegelbildlich | | AV252-R | | | | | | | | | | | | |
| | Aufpreis Beleuchtung mit Schalter (A-LS3, A-LS19) | | | | | | | | | | | | | | |
| | Aufpreis Beleuchtung mit Funk und Dimmer (A-LF3, A-LF19) | | | | | | | | | | | | | | |
| | Aufpreis Lade 128 statt Klappe (A-S12) | | | | | | | | | | | | | | |
| | Aufpreis Kabelmanagement (A-K) | | | | | | | | | | | | | | |
| | Aufpreis Kubus mit Tür (A-T) | | | | | | | | | | | | | | |
| | Vorschlag (Abb.) bestehend aus: <table border="0" style="width: 100%;"> <tr> <td style="width: 33%;">1x AL12</td> <td style="width: 33%;">Lowboard 128/34, 1 Klappe</td> <td style="width: 34%;"></td> </tr> <tr> <td>1x AM19-L</td> <td>Mediaelement 192, Ausführung links</td> <td></td> </tr> <tr> <td>1x AHU19</td> <td>Hängeelement 192 mit Holzklappe nach unten</td> <td></td> </tr> <tr> <td>1x AHE64-R</td> <td>Hängevitrine 64/128, 1-türig, Türanschlag rechts</td> <td></td> </tr> </table> | | | | 1x AL12 | Lowboard 128/34, 1 Klappe | | 1x AM19-L | Mediaelement 192, Ausführung links | | 1x AHU19 | Hängeelement 192 mit Holzklappe nach unten | | 1x AHE64-R | Hängevitrine 64/128, 1-türig, Türanschlag rechts |
| 1x AL12 | Lowboard 128/34, 1 Klappe | | | | | | | | | | | | | | |
| 1x AM19-L | Mediaelement 192, Ausführung links | | | | | | | | | | | | | | |
| 1x AHU19 | Hängeelement 192 mit Holzklappe nach unten | | | | | | | | | | | | | | |
| 1x AHE64-R | Hängevitrine 64/128, 1-türig, Türanschlag rechts | | | | | | | | | | | | | | |

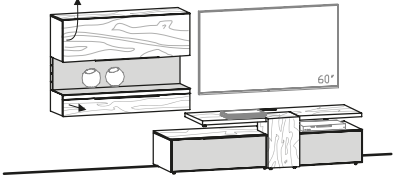
| | | | | | | | | | |
|---|---|------------------|------------------|-------------|---|--|----------|---|--|
| Vorschlag 259 B/T/H in cm: 295 / 58,3 / 152  | Akzent | optiwhite | anthrazit | | | | | | |
| | Artikelnummer wie Abbildung | AV259-O-L | AV259-A-L | | | | | | |
| | Artikelnummer spiegelbildlich | AV259-O-R | AV259-A-R | | | | | | |
| | Aufpreis Beleuchtung mit Schalter (A-LS16, A-LSHE12) | | | | | | | | |
| | Aufpreis Beleuchtung mit Funk und Dimmer (A-LF16, A-LFHE12) | | | | | | | | |
| | Aufpreis Lade 64 statt Klappe (A-S64) | | | | | | | | |
| | Aufpreis Lade 96 statt Klappe (A-S96) | | | | | | | | |
| | Aufpreis Kubus mit Tür (A-T) | | | | | | | | |
| Vorschlag (Abb.) bestehend aus: <table border="0" style="width: 100%;"> <tr> <td style="width: 33%;">1x AMB19A-R</td> <td style="width: 33%;">Mediabord 192, 2 Akzentklappen, Ausführung rechts</td> <td style="width: 34%;"></td> </tr> <tr> <td>1x AHE12</td> <td>Hängeelement 128/93, 1 Hochliftklappe, 1 Lade</td> <td></td> </tr> </table> | | | | 1x AMB19A-R | Mediabord 192, 2 Akzentklappen, Ausführung rechts | | 1x AHE12 | Hängeelement 128/93, 1 Hochliftklappe, 1 Lade | |
| 1x AMB19A-R | Mediabord 192, 2 Akzentklappen, Ausführung rechts | | | | | | | | |
| 1x AHE12 | Hängeelement 128/93, 1 Hochliftklappe, 1 Lade | | | | | | | | |

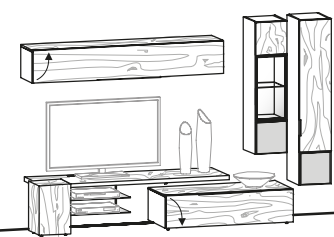
| | | | | | | | | | | | | | | | | | | | |
|---|--|--|------------------|------------------|--|---------|---------------------------|--|-----------|------------------------------------|--|----------|---|--|-------------|--|--|------------|--|
| Vorschlag 280 B/T/H in cm: 300 / 56,7 / 194  | Artikelnummer wie Abbildung | | AV280-O-L | AV280-A-L | | | | | | | | | | | | | | | |
| | Artikelnummer spiegelbildlich | | AV280-O-R | AV280-A-R | | | | | | | | | | | | | | | |
| | Aufpreis Beleuchtung mit Schalter (A-LS2, A-LS19) | | | | | | | | | | | | | | | | | | |
| | Aufpreis Beleuchtung mit Funk und Dimmer (A-LF2, A-LF19) | | | | | | | | | | | | | | | | | | |
| | Aufpreis Lade 128 statt Klappe (A-S12) | | | | | | | | | | | | | | | | | | |
| | Aufpreis Kabelmanagement (A-K) | | | | | | | | | | | | | | | | | | |
| | Aufpreis Kubus mit Tür (A-T) | | | | | | | | | | | | | | | | | | |
| | Vorschlag (Abb.) bestehend aus: <table border="0" style="width: 100%;"> <tr> <td style="width: 25%;">1x AL12</td> <td style="width: 25%;">Lowboard 128/34, 1 Klappe</td> <td style="width: 50%;"></td> </tr> <tr> <td>1x AM19-L</td> <td>Mediaelement 192, Ausführung links</td> <td></td> </tr> <tr> <td>1x AH019</td> <td>Hängeelement 192 mit Holzklappe nach oben</td> <td></td> </tr> <tr> <td>1x AHE32G-R</td> <td>Hängevitrine 32/128, 1-türig, mit Akzent, Türanschlag rechts</td> <td></td> </tr> <tr> <td>1x AHE36-R</td> <td>Hängeelement 32/160, 1-türig Holz mit Akzent, Türanschlag rechts</td> <td></td> </tr> </table> | | | | | 1x AL12 | Lowboard 128/34, 1 Klappe | | 1x AM19-L | Mediaelement 192, Ausführung links | | 1x AH019 | Hängeelement 192 mit Holzklappe nach oben | | 1x AHE32G-R | Hängevitrine 32/128, 1-türig, mit Akzent, Türanschlag rechts | | 1x AHE36-R | Hängeelement 32/160, 1-türig Holz mit Akzent, Türanschlag rechts |
| 1x AL12 | Lowboard 128/34, 1 Klappe | | | | | | | | | | | | | | | | | | |
| 1x AM19-L | Mediaelement 192, Ausführung links | | | | | | | | | | | | | | | | | | |
| 1x AH019 | Hängeelement 192 mit Holzklappe nach oben | | | | | | | | | | | | | | | | | | |
| 1x AHE32G-R | Hängevitrine 32/128, 1-türig, mit Akzent, Türanschlag rechts | | | | | | | | | | | | | | | | | | |
| 1x AHE36-R | Hängeelement 32/160, 1-türig Holz mit Akzent, Türanschlag rechts | | | | | | | | | | | | | | | | | | |

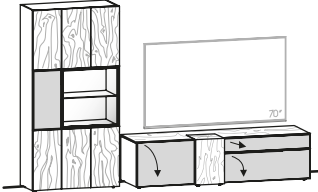
| | | | | | |
|----------------------|-------------------------------|---|--|------------------|------------------|
| Vorschlag 281 | B/T/H in cm: 303 / 58,3 / 194 |  | Akzent | anthrazit | optiwhite |
| | | | Artikelnummer wie Abbildung | AV281-A-L | AV281-O-L |
| | | | Artikelnummer spiegelbildlich | AV281-A-R | AV281-O-R |
| | | | Aufpreis Beleuchtung mit Schalter (A-LS2) | | |
| | | | Aufpreis Beleuchtung mit Funk und Dimmer (A-LF2) | | |
| | | | Aufpreis Lade 64 statt Klappe (A-S64) | | |
| | | | Aufpreis Lade 96 statt Klappe (A-S96) | | |
| | | | Aufpreis Kabelmanagement (A-K) | | |
| | | | Aufpreis Kubus mit Tür (A-T) | | |
| | | | Vorschlag (Abb.) bestehend aus: | | |

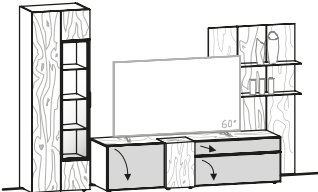
| | | | | | |
|----------------------|-------------------------------|---|---|------------------|------------------|
| Vorschlag 283 | B/T/H in cm: 303 / 58,3 / 194 |  | Akzent | anthrazit | optiwhite |
| | | | Artikelnummer wie Abbildung | AV283-A-L | AV283-O-L |
| | | | Artikelnummer spiegelbildlich | AV283-A-R | AV283-O-R |
| | | | Aufpreis Beleuchtung mit Funk und Dimmer (A-LF4, A-LFWP4) | | |
| | | | Aufpreis Beleuchtung mit Schalter (A-LS4, A-LSWP4) | | |
| | | | Aufpreis Lade 64 statt Klappe (A-S64) | | |
| | | | Aufpreis Lade 96 statt Klappe (A-S96) | | |
| | | | Aufpreis Kabelmanagement (A-K) | | |
| | | | Aufpreis Kubus mit Tür (A-T) | | |
| | | | Vorschlag (Abb.) bestehend aus: | | |

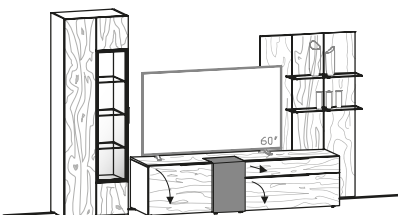
| | | | | | | | |
|----------------------|-------------------------------|---|---|----------------|--|---------------------------------------|--|
| Vorschlag 287 | B/T/H in cm: 304 / 58,3 / 194 |  | Artikelnummer wie Abbildung | AV287-L | | | |
| | | | Artikelnummer spiegelbildlich | AV287-R | | | |
| | | | Aufpreis Beleuchtung mit Schalter (A-LS4, A-LSWP4) | | | | |
| | | | Aufpreis Beleuchtung mit Funk und Dimmer (A-LF4, A-LFWP4) | | | | |
| | | | Aufpreis Lade 64 statt Klappe (A-S64) | | | | |
| | | | Aufpreis Lade 96 statt Klappe (A-S96) | | | | |
| | | | Aufpreis Kabelmanagement (A-K) | | | | |
| | | | Vorschlag (Abb.) bestehend aus: | | | 1x AL19S-L 1x AV64G-L 1x AWP4-L | Lowboard 192/50 mit Steinkubus, 2 Klappen, 1 Lade, Ausführung links Vitrine 64, 1-türig, Türanschlag links Wandpaneel 96/160 mit Ausnehmung, 2 Glasborde, Ausführung links |

| | | | | | |
|----------------------|-------------------------------|--|--|--|---|
| Vorschlag 298 | B/T/H in cm: 306 / 58,3 / 194 | Akzent | | optiwhite | anthrazit |
| | | Artikelnummer wie Abbildung | | AV298-O-L | AV298-A-L |
| | | Artikelnummer spiegelbildlich | | AV298-O-R | AV298-A-R |
| | | Aufpreis Beleuchtung mit Schalter (A-LS2S, A-LSWP4) | | | |
| | | Aufpreis Beleuchtung mit Funk und Dimmer (A-LF2S, A-LFWP4) | | | |
| | | Aufpreis Lade 64 statt Klappe (A-S64) | | | |
| | | Aufpreis Lade 96 statt Klappe (A-S96) | | | |
| | | Aufpreis Kabelmanagement (A-K) | | | |
| | | Aufpreis Kubus mit Tür (A-T) | | | |
| | | Vorschlag (Abb.) bestehend aus: | | 1x AL19KA-R 1x AV64A-R 1x AWP4-R | Lowboard 192/50, 2 Klappen, 1 Lade, Akzent, Ausführung rechts Vitrine 64, 2 Türen, Akzentnische, Ausführung rechts Wandpaneel 96/160 mit Ausnehmung, 2 Glasborde, Ausführung rechts |

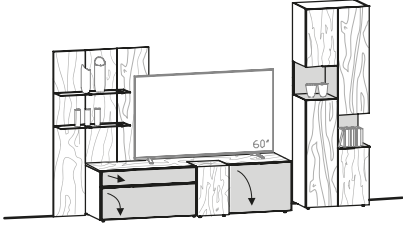

| | | | | | |
|----------------------|-----------------------------|---|--|---|---|
| Vorschlag 308 | B/T/H in cm: 319 / 55 / 194 | Artikelnummer wie Abbildung | | AV308-L | |
| | | Artikelnummer spiegelbildlich | | AV308-R | |
| | | Aufpreis Beleuchtung mit Schalter (A-LS2, A-LS3, A-LS19) | | | |
| | | Aufpreis Beleuchtung mit Funk und Dimmer (A-LF2, A-LF3, A-LF19) | | | |
| | | Aufpreis Doppelschublade statt Klappe (A-S19) | | | |
| | | Aufpreis Kabelmanagement (A-K) | | | |
| | | Vorschlag (Abb.) bestehend aus: | | 1x AH96G 1x AL19 1x AHE64-R 1x AWB19 | Highboard 96, 2-türig mit Vitrinenteil Lowboard 192/34, 1 Klappe Hängevitrine 64/128, 1-türig, Türanschlag rechts Wandbord mit Glasablage 192 cm |

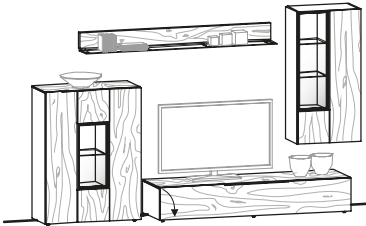

| | | | | | | |
|----------------------|-----------------------------|--|--|---|---|--|
| Vorschlag 336 | B/T/H in cm: 320 / 55 / 163 | Akzent | | optiwhite | anthrazit | |
| | | Artikelnummer wie Abbildung | | AV336-O-L | AV336-A-L | |
| | | Artikelnummer spiegelbildlich | | AV336-O-R | AV336-A-R | |
| | | Aufpreis Beleuchtung mit Schalter (2x A-LS12) | | | | |
| | | Aufpreis Beleuchtung mit Funk und Dimmer (2x A-LF12) | | | | |
| | | Aufpreis Lade 128 statt Klappe (A-S12)* | | | | |
| | | Aufpreis Kabelmanagement (A-K) | | | | |
| | | Vorschlag (Abb.) bestehend aus: | | 1x ALH19A-L 1x ALH12 1x AWB12 1x AWB12 | Lowboard 192/66, 1 Akzenttür, 2 Klappen, Ausführung links Lowboard 128/66, 2 Klappen Wandbord mit Glasablage 128 cm Wandbord mit Glasablage 128 cm | |

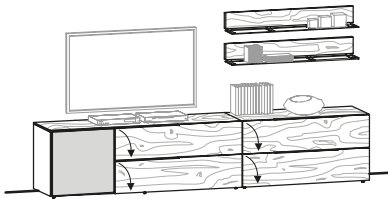

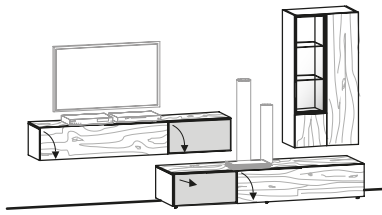
| | | | |
|---|--|---|--|
| Vorschlag 434 B/T/H in cm: 320 / 55 / 178  | Akzent | optiwhite | anthrazit |
| | Artikelnummer wie Abbildung | AV434-O-L | AV434-A-L |
| | Artikelnummer spiegelbildlich | AV434-O-R | AV434-A-R |
| | Aufpreis Beleuchtung mit Schalter (A-LS3, A-LS19) | | |
| | Aufpreis Beleuchtung mit Funk und Dimmer (A-LF3, A-LF19) | | |
| | Aufpreis Lade 128 statt Klappe (A-S12) | | |
| | Aufpreis Kabelmanagement (A-K) | | |
| | Aufpreis Kabeldurchlass (A-D) | | |
| | Vorschlag (Abb.) bestehend aus: | 1x AL19A-L 1x AHU19A-R 1x AHE64-R | Lowboard 192/34, Akzentlade, Holzklappe, Ausführung links Hängeelement 192, 2 Klappen nach unten, Ausführung rechts Hängevitrine 64/128, 1-türig, Türanschlag rechts |

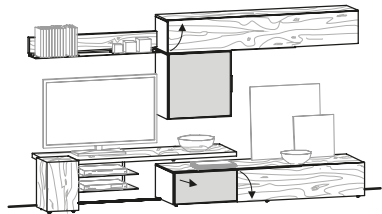
| | | | |
|---|---|--|--|
| Vorschlag 448 B/T/H in cm: 320 / 56,7 / 178  | Akzent | optiwhite | anthrazit |
| | Artikelnummer wie Abbildung | AV448-O-L | AV448-A-L |
| | Artikelnummer spiegelbildlich | AV448-O-R | AV448-A-R |
| | Aufpreis Beleuchtung mit Schalter (A-LS19, A-LS12) | | |
| | Aufpreis Beleuchtung mit Funk und Dimmer (A-LF19, A-LF12) | | |
| | Aufpreis Lade 128 statt Klappe (A-S12) | | |
| | Aufpreis Kabelmanagement (A-K) | | |
| | Aufpreis Kubus mit Tür (A-T) | | |
| | Vorschlag (Abb.) bestehend aus: | 1x AL19A-L 1x AM19-L 1x AHE66A-L 1x AHO19 1x AWB12 | Lowboard 192/34, Akzentlade, Holzklappe, Ausführung links Mediaelement 192, Ausführung links Hängeelement 64/64, 1-türig mit Akzent, Ausführung links Hängeelement 192 mit Holzklappe nach oben Wandbord mit Glasablage 128 cm |

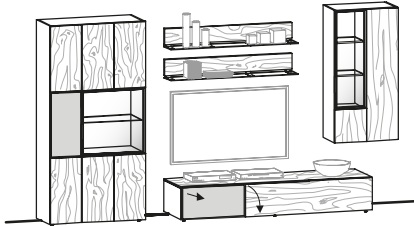
| | | | | |
|---|--|--|--|--|
| Vorschlag 518 B/T/H in cm: 352 / 55 / 194  | Akzent | optiwhite | anthrazit | |
| | Artikelnummer wie Abbildung | AV518-O-L | AV518-A-L | |
| | Artikelnummer spiegelbildlich | AV518-O-R | AV518-A-R | |
| | Aufpreis Beleuchtung mit Schalter (A-LS2, A-LS3, 2x A-LS12) | | | |
| | Aufpreis Beleuchtung mit Funk und Dimmer (A-LF2, A-LF3, 2x A-LF12) | | | |
| | Aufpreis Lade 128 statt Klappe (A-S12) | | | |
| | Aufpreis Kabelmanagement (A-K) | | | |
| | Vorschlag (Abb.) bestehend aus: | 1x AV96A-R 1x AL19A-L 1x AHE64-R 1x AWB12 1x AWB12 | Vitrine 96 mit Akzent, 2-türig, Ausführung rechts Lowboard 192/34, Akzentlade, Holzklappe, Ausführung links Hängevitrine 64/128, 1-türig, Türanschlag rechts Wandbord mit Glasablage 128 cm Wandbord mit Glasablage 128 cm | |



Design. Natur. Handwerk.



Bekenntnis zu Natur und Qualität seit über 90 Jahren

Innovativ mit Rücksicht auf die grüne und soziale Umwelt



| Umweltzeichen für  | Energie/Recycling  | Soziale Verantwortung  |
|--|---|---|
| <ul style="list-style-type: none"> • Rohstoff- und Energieverbrauch • geprüfte Inhaltsstoffe • Emissionen • Entsorgung/ Wiederverwertung • Verpackung • Vertrieb und Transport • Qualität, Sicherheit, Langlebigkeit • ausschließlich umwelt- und qualitätszertifizierte Lieferanten | <ul style="list-style-type: none"> • Thermische Verwertung von 95 % der Holzabfälle • Recycling sämtlicher Wasserlacke und Beizen • Energie stammt aus erneuerbaren Energieträgern • Bewusster Verzicht auf Klimaanlage durch spezielles Nacht-Lüftungssystem | <ul style="list-style-type: none"> • Voglauer Akademie – Ausbildung der Mitarbeiter • kostenloses Shuttle-Service für Mitarbeiter • Firmenkantine • Unterstützung von Blaulichtorganisationen |



Holz Möbel für eine angenehme Raum Atmosphäre

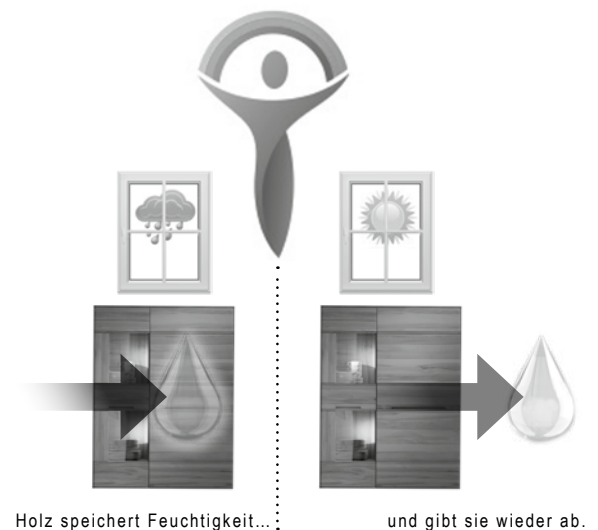



ALLEVOGLAUER MÖBELLINIEN



WOHNEN / SPEISEN



Valpin



Vmontanara



Vrock living



Vtektura living



SCHLAFEN



Valpin sleeping



Vmontanara sleeping



Vvaganto



DIELEN



Valpin



Vmontanara



Vrock coming



Vtektura coming



BAD



Valpin bad



Vmontanara bad



Vquell



Vlineos

ZERTIFIZIERT UND AUSGEZEICHNET



GERMAN
DESIGN
AWARD



VOGLAUER



www.voglauer.com