

Möbel LETZ

Finden und Wohlfühlen



Typenplan

Venga von Nehl - Raumsparbett Kernbuche-Nachbildung

Wichtiger Hinweis für Sie

Etwaige Hinweise des Herstellers in dieser Produktinformation, die sich auf die Gewährleistung beziehen, haben für Sie keinerlei Bindungswirkung und können von Ihnen ignoriert werden. Ihre gesetzlichen Gewährleistungsrechte als Verbraucher uns gegenüber, als Ihrem Verkäufer, werden dadurch in keiner Weise berührt oder eingeschränkt. Sie können sich wegen aller Mängel jederzeit an uns wenden. Darüber hinaus gehende Herstellergarantien bleiben

Möbel Letz GmbH
Am Gewerbepark 11
06895 Zahna-Elster

Tel.: 035383 - 6018 50

Fax.: 035383 - 6018 17

Venga



www.nehl.de



aus 1 mach 2

when 1 becomes 2

 **MÖBEL MIT KLASSE
AUS DEUTSCHLAND**

DAS SPIEL MIT DEN FARBEN

Wählen und kombinieren Sie, ob Ihre Typenzusammenstellung einfarbig oder mehrfarbig sein soll – alles in einer Preisgruppe. Zur Auswahl stehen:

Die 8 Korpus-Farben



Die 8 Frontfarben



Sonoma Eiche Dekor (Korpus und Front) läuft zum 30.06.2022 (Auftragseingang) aus. Danach nur noch auf Anfrage.

COLOUR COORDINATION

A choice of colours giving unlimited possibilities – all in one pricegroup. Choose and combine from:

8 main carcass colours

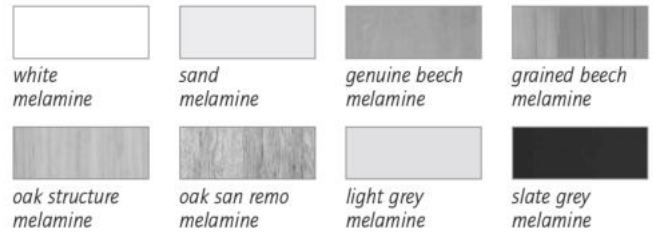

8 colours for the facia

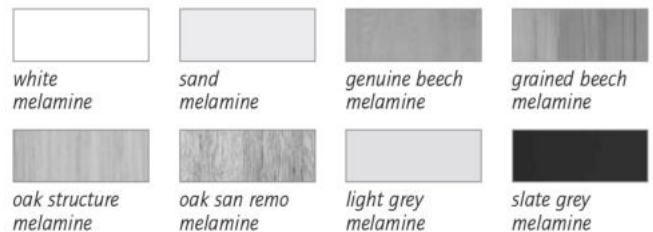

Sonoma (carcass and front) expires on 6/30/22 (incoming orders). After this time only on request.

KOMBINATIONSVORSCHLÄGE

Auf den nächsten Seiten zeigen wir Ihnen eine kleine Auswahl gefragter Kombinationen. Die Typenangabe erfolgt von links nach rechts und von unten nach oben. Passendes Zubehör finden Sie auf den Seiten 28 und 29. Selbstverständlich können auch alle denkbaren individuellen Kombinationsideen umgesetzt werden. Sonderanfertigungen, wie z. B. Höhen-, Breiten- und Tiefenkürzungen stellen kein Problem dar. Sprechen Sie uns an.

Gern unterstützen wir Sie bei Ihrer individuellen Planung.

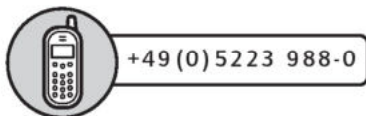

Bei Bestellung geben Sie bitte die jeweilige Order-Nummer des Vorschlages an.

PROPOSED COMBINATIONS

The following pages show a small choice of proven successful combinations. Other accessories see extras.

Why not plan your own exclusive and individual display. Tailormade items available, i.e. reductions in height, width and depth no problem for us. Just give us a call!

We will be pleased to assist you with your own individual planning.

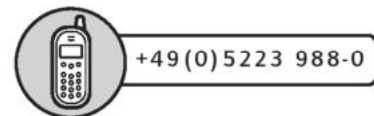

When you order please tell us the order-number of the proposed combination.

Order No. 20001.740



Liegefläche
ca. 90 x 200 cm

B w	H h	T d
345	220	60 (256)

Type

1276	Vitrine	display unit
5034	Unterteil	base unit
2409	Schrankbett	fold-away bed
11042	TV-Bühne (Zubehör)	glass TV shelf

Order No. 20002.740

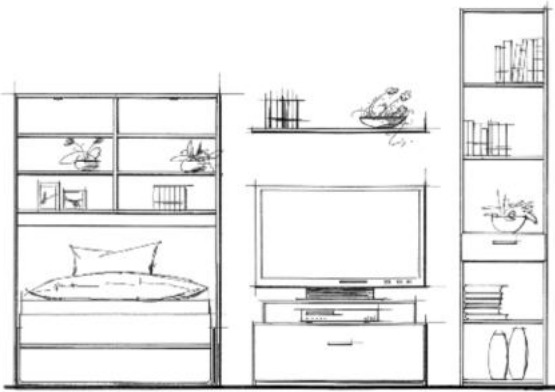

Liegefläche
ca. 110 x 200 cm

B w	H h	T d
314	220	60 (217)

Type

1425	Schrankbett	<i>fold-away bed</i>
5891	Bettinnenregal	<i>shelf</i>
5022	Unterteil	<i>base unit</i>
5554	Wandregalboden	<i>shelf</i>
2103	Wohnteil	<i>cupboard</i>
11042	TV-Bühne (Zubehör)	<i>glass TV-shelf</i>

Order No. 20003.740

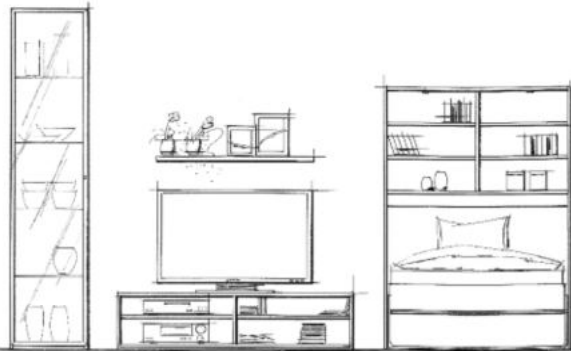

Liegefläche
ca. 110 x 200 cm

B w	H h	T d
364	220	60 (217)

Type

2170-L	Vitrine	<i>display unit</i>
5039	Unterteil	<i>base unit</i>
5554	Wandregalboden	<i>shelf</i>
1425	Schrankbett	<i>fold-away bed</i>
5891	Bettinnenregal	<i>shelf</i>

Order No. 20004.740

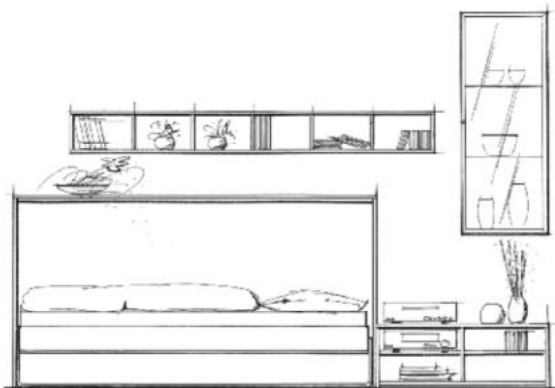

Liegefläche
ca. 90 x 200 cm

B w	H h	T d
314	220	40 (127)

Type

4480	Querbett	<i>fold-away bed</i>
6847	Hängeregal	<i>hanging shelf</i>
5034	Unterteil	<i>base unit</i>
5784-R	Hängevitrine	<i>hanging unit</i>

Order No. 20005.740

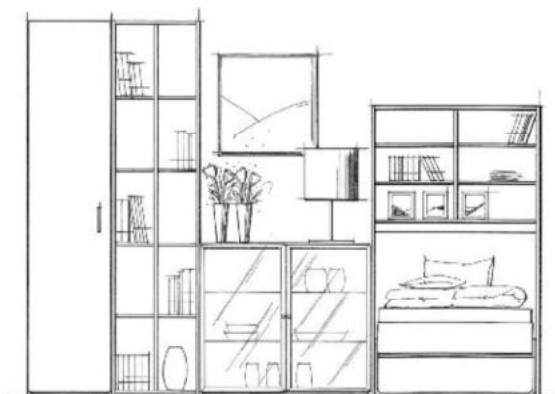

Liegefläche
ca. 86 x 200 cm

B w	H h	T d
301	220	60 (217)

Type

2350-L	Wohnteil	<i>cupboard</i>
2101	Regal	<i>shelf</i>
5016	Sideboard	<i>sideboard</i>
1405	Schrankbett	<i>fold-away bed</i>
5890	Bettinnenregal	<i>shelf</i>

Kombinationsvorschläge *combination proposals*

Order No. 20006.740

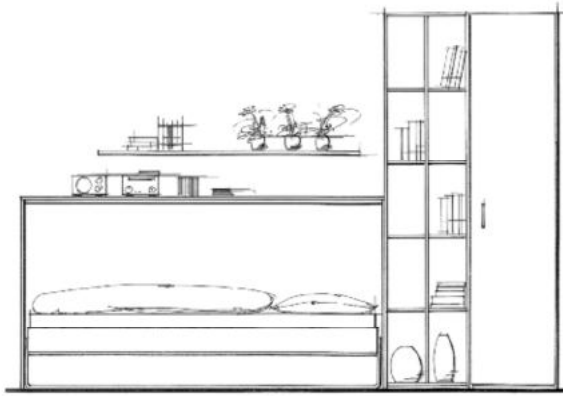

Liegefläche ca. 90 x 200 cm	B <i>w</i>	H <i>h</i>	T <i>d</i>
	314	220	60 (127)

Type		
4480	Querbett	<i>fold-away bed</i>
5557	Wandregalboden	<i>shelf</i>
2101	Regal	<i>shelf</i>
2325-R	Kleiderschrank	<i>wardrobe</i>

Order No. 20007.740

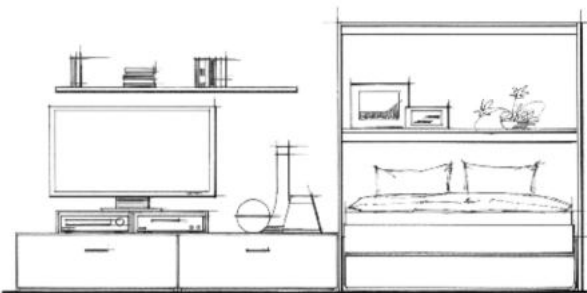

Liegefläche ca. 140 x 200 cm	B <i>w</i>	H <i>h</i>	T <i>d</i>
	355	170	60 (217)

Type			
5022 (2x)	Unterteil	<i>base unit</i>	2x
5557	Wandregalboden	<i>shelf</i>	
1445	Schrankbett	<i>fold-away bed</i>	

Order No. 20008.740

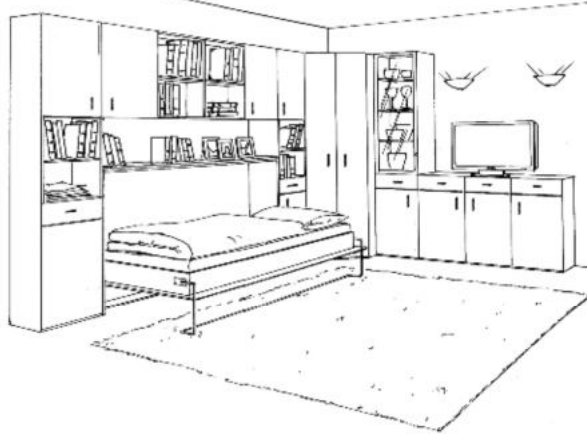

Liegefläche ca. 90 x 200 cm	B <i>w</i>	H <i>h</i>	T <i>d</i>
	422 x 291	220	40 (127)

Type		
2129-L	Wohnteil	<i>cupboard</i>
4480	Querbett	<i>fold-away bed</i>
4604	Hängeschrank	<i>hanging unit</i>
2129-R	Wohnteil	<i>cupboard</i>
2307	Eckkleiderschrank	<i>corner wardrobe</i>
2178-L	Vitrine	<i>display unit</i>
4803	Sideboard	<i>cupboard</i>

Order No. 20009.740



Liegefläche ca. 90 x 200 cm	B <i>w</i>	H <i>h</i>	T <i>d</i>
	304/ 213	220	40 (127)

Type		
2350-L	Wohnteil	<i>cupboard</i>
2229	Wohnteil	<i>cupboard</i>
1100	Regal	<i>shelf</i>
4800	Sideboard	<i>cupboard</i>
4480	Querbett	<i>fold-away bed</i>

Order No. 20010.740

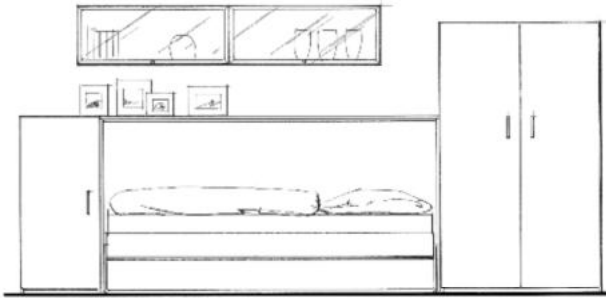

Liegefläche
ca. 90 x 200 cm

B w	H h	T d
365	188	60 (127)

Type

4327-L	Highboard	<i>highboard</i>
4615 (2x)	Hängevitrine	<i>hanging display unit</i>
4480	Querbett	<i>fold-away bed</i>
1245	Wäscheschrank	<i>linen cupboard</i>

2x

Order No. 20011.740

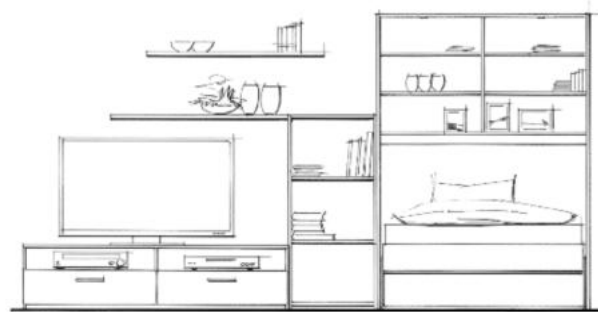

Liegefläche
ca. 110 x 200 cm

B w	H h	T d
324	170	60 (217)

Type

5043	Unterteil	<i>base unit</i>
4326	Highboard	<i>highboard</i>
5554 (2x)	Wandregalboden	<i>hanging shelf</i>
1425	Schrankbett	<i>fold-away bed</i>
5891	Bettinnenregal	<i>bed additional shelf</i>

2x

Order No. 20013.740

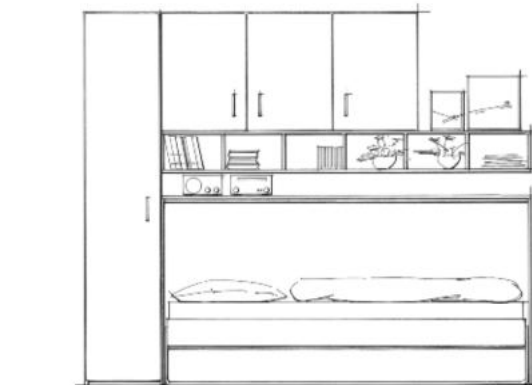

Liegefläche
ca. 90 x 200 cm

B w	H h	T d
264	220	60 (127)

Type

2352-L	Wäscheschrank	<i>linen cupboard</i>
4480	Querbett	<i>fold-away bed</i>
6847	Hängeregal	<i>hanging shelf</i>
4611	Hängeschrank	<i>hanging unit</i>
4609-R	Hängeschrank	<i>hanging unit</i>

Order No. 20014.740

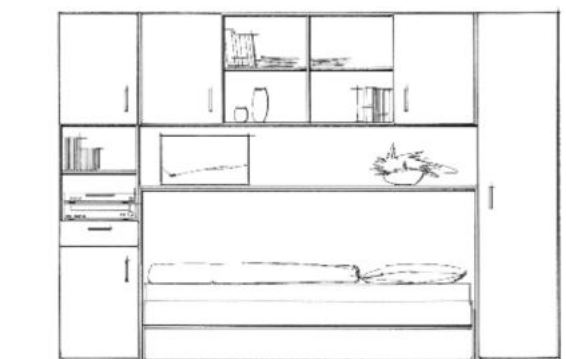

Liegefläche
ca. 90 x 200 cm

B w	H h	T d
314	220	60 (127)

Type

2129-L	Wohnteil	<i>cupboard</i>
4480	Querbett	<i>fold-away bed</i>
4604	Hängeschrank	<i>hanging unit</i>
2325-R	Kleiderschrank	<i>wardrobe</i>

Kombinationsvorschläge *combination proposals*

Order No. 20015.740

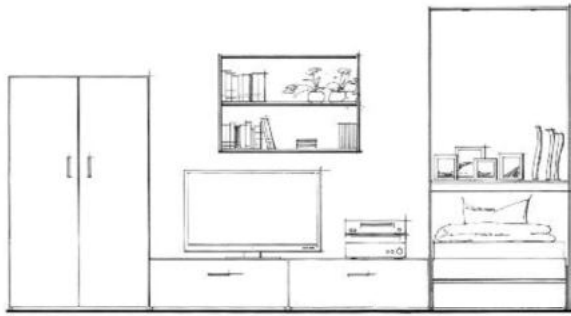

Liegefläche
ca. 90 x 200 cm

B w	H h	T d
406	220	60 (256)

Type			
1343	Kleiderschrank	wardrobe	
5022 (2x)	Unterteil	base unit	2x
4610	Hängeschrank	hanging unit	
2409	Schrankbett	fold-away bed	

Order No. 20016.740



Liegefläche
ca. 90 x 200 cm

B w	H h	T d
305	220	60 (256)

Type			
2385	Kleiderschrank	wardrobe	
2253	PC Schrank	PC unit	
2409	Schrankbett	fold-away bed	

Order No. 20012.740

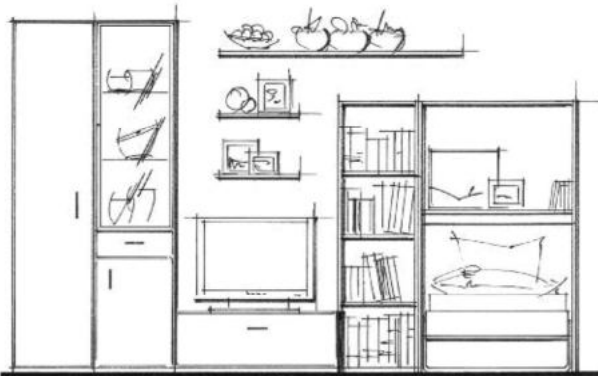

Liegefläche
ca. 86 x 200 cm

B w	H h	T d
352	220	60 (217)

Type			
2350-L	Wohnteil	cupboard	
2178-R	Vitrinenschrank	display unit	
5022	Unterteil	base unit	
5553 (2x)	Wandregalböden	hanging shelves	2x
5557	Wandregalboden	hanging shelf	
1100	Regal	shelf	
1405	Schrankbett	fold-away bed	

Order No. 20029.740



Liegefläche
ca. 90 x 200 cm

B w	H h	T d
328 x 108	220	60 (256)

Type			
2626-L	Abschlussregal	end shelf	
2409	Schrankbett	fold-away bed	
5041	Unterteil	base unit	
4610	Hängeregal	hanging shelf	
2307-R	Eckkleiderschrank	corner wardrobe	

Schrankbetten und Kleiderschränke

*fold-away beds
and wardrobes*



Querbetten

Horizontal Fold-Away Bed

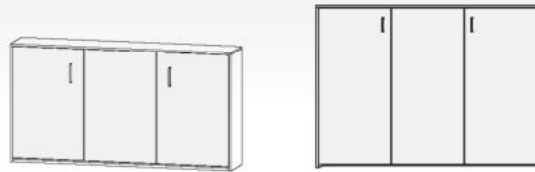

Liegeflächen ca.
mattress size approx.

90 x 200 cm

140 x 200 cm

Schrankbetten

Fold-Away Bed

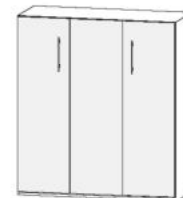
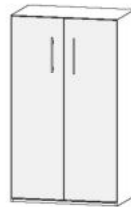

Liegeflächen ca.
mattress size approx.

86 x 200 cm

110 x 200 cm

140 x 200 cm

90 x 200 cm

Die Mutter aller Schrankbetten

The mother of all fold-away beds

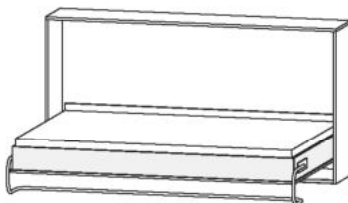

Die Nehl-Standard-Querbetten

- 19-mm-Korpus
- sicherheitsgeprüfte und geschützte Bett-Technik
- kinderleicht verwandelbar
- stabiler, manuell ausklappbarer Fußbügel
- stabiler Federholzrahmen mit Federholzleisten in Lattenschuhen gelagert und in der Mittelzone härtegradverstellbar
- optional mit Kopf- und Fußteilverstellung
- auf Wunsch mit LED-Beleuchtung (optional)
- Bettpolsterrahmen in weiß Dekor, Rückwand in Korpusfarbe
- große Auswahl abgestimmter Qualitätsmatratzen wie Schaum, Federkern, Taschenfederkern, Kaltschaum oder Viscoschaum
- kundenindividuelle Matratze einlegbar (max. Höhe 18 cm, max. Gewicht 17 kg)
- optional inkl. Nachtbord und/oder Matratzenschoner
- zu diesem Modell wird ein Bettbefestigungs-Set für Leichtbauwände gegen Mehrpreis angeboten

Preise und Details finden Sie auf den nächsten Seiten.

Type	4480	4490
Liegefläche*	90 x 200	140 x 200
Liegehöhe*	46	46
Außenmaße*	B	212,6
	H	111
	T	40
ausgeklappte Tiefe*	127	172

Sicherheitshinweis:

Schrankbetten müssen immer an einer festen Wand verübelt werden. Die Betten dürfen ungesichert nicht ausgeklappt werden.

Nehl Horizontal Fold-Away Bed

- 19 mm carcass
- tested and certified bed technique
- easy to convert
- strong manually operated foot section
- solid framed with adjustable sprung slatted base
- optional adjustable head or foot section
- against surcharge: LED lighting
- the bed has a bed frame in white melamine. The colour of the back panel is identical with the carcass finish.
- wide choice of mattress qualities: Foam mattresses, sprung mattresses, pocket sprung mattresses, cold foam mattresses, visco foam mattresses
- Customer can use own mattress specification (18 cm depth, max. weight 17 kg)
- against surcharge incl. night shelf or mattress cover
- against surcharge: Assembly set for lightweight construction walls

Prices and details can be found on the following pages.

Type	4480	4490
mattress size*	90 x 200	140 x 200
sleeping height*	46	46
outer dimensions*	w	212,6
	h	111
	d	40
opened out depth*	127	172

Special note:

For safety reasons space saving fold-away beds must be affixed to a firm wall preferably an outside wall. Ensure the bed is secured before opening.

3 Breiten/170 cm Höhe 3 widths/170 cm height

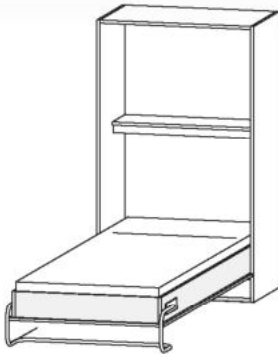

Die Nehl-Komfort-Schrankbetten (170)

- 19-mm-Korpus mit werkzeuglos abnehmbarer Front
- sicherheitsgeprüfte und geschützte Bett-Technik
- kinderleicht verwandelbar
- stabiler, manuell ausklappbarer Fußbügel
- stabiler Schichtholzrahmen mit hochwertigen Federholzleisten
- Federholzleisten in Kautschuklagern eingelegt und in der Mittelzone härtegradverstellbar
- mit integrierter Kopfteilverstellung
- inkl. loser eingelegter Schaumstoffmatratze
- weitere abgestimmte Qualitätsmatratzen wie Federkern, Taschenfederkern, Kaltschaum oder Viscoschaum möglich
- Bettpolsterrahmen in weiß Dekor, Rückwand in Korpusfarbe
- auf Wunsch mit zusätzlichem Stauraum (Aufsatz)
- zu diesem Modell wird ein Bettbefestigungs-Set für Leichtbauwände gegen Mehrpreis angeboten
- auf Wunsch mit LED-Beleuchtung (optional)

Type	1405	1425	1445	
Liegefläche*	86 x 200	110 x 200	140 x 200	
Liegehöhe*	52	52	52	
Außenmaße*	B	98,6	121,6	152,6
	H	170	170	170
	T	60	60	60
ausgeklappte Tiefe*	217	217	217	

Nehl Comfort Fold-Away Bed (170)

- 19 mm carcass with demountable (without tools) front
- tested and certified bed technique
- easy to convert
- strong manually operated foot section
- solid slatted base, slats in extra holders
- slats in holders of natural rubber centre adjustable in hardness
- with adjustable head rest
- incl. loosely inserted foam mattress
- wide choice of mattress quality sprung mattress, pocket sprung, foam, visco foam
- the bed has a bed frame in white melamine. The colour of the back panel is identical with the carcass finish
- against surcharge: top sections for additional storage space
- against surcharge: Assembly set for lightweight construction walls
- against surcharge: LED lighting

Type	1405	1425	1445	
mattress size*	86 x 200	110 x 200	140 x 200	
sleeping height*	52	52	52	
outer dimensions*	w	98,6	121,6	152,6
	h	170	170	170
	d	60	60	60
opened out depth*	217	217	217	

220 cm Höhe 220 cm height

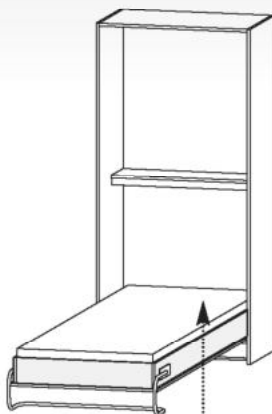

Bett mit durchgehender Matratze ohne Kopfteilknick

Das Nehl-Standard-Schrankbett (220)

- 19-mm-Korpus mit werkzeuglos abnehmbarer Front
- sicherheitsgeprüfte und geschützte Bett-Technik
- einstellbare Sicherheitsfederpakete (zum Ausgleich unterschiedlicher Matratzengewichte)
- kinderleicht verwandelbar
- stabiler, manuell ausklappbarer Fußbügel
- Federholzleisten in Lattenschuhen gelagert
- wahlweise gegen Aufpreis mit Schaum- oder Federkernmatratze
- Bettpolsterrahmen in weiß Dekor, Rückwand in Korpusfarbe
- kundenindividuelle Matratze einlegbar (max. Höhe 18 cm, max. Gewicht 14 kg)
- zu diesem Modell wird ein Bettbefestigungs-Set für Leichtbauwände gegen Mehrpreis angeboten
- auf Wunsch mit LED-Beleuchtung (optional)

Type	2409	
Liegefläche*	90 x 200	
Liegehöhe*	48	
Außenmaße*	B	102,6
	H	220
	T	60
ausgeklappte Tiefe*	256	

Sicherheitshinweis:

Schrankbetten müssen immer an einer festen Wand verübelt werden. Die Betten dürfen ungesichert nicht ausgeklappt werden.

Nehl Standard Fold-Away Bed (220)

- 19 mm carcass with demountable (without tools) front
- tested and certified bed technique
- safety springs for adjustment different mattress weights
- easy to convert
- strong manually operated foot section
- slats in extra holders
- against surcharge: foam mattress or pocket sprung mattress
- the bed has a bed frame in white melamine. The colour of the back panel is identical with the carcass finish
- Customer can use own mattress specification (18 cm depth, max. weight 14 kg)
- against surcharge: Assembly set for lightweight construction walls
- against surcharge: LED lighting

Type	2409	
mattress size*	90 x 200	
sleeping height*	48	
outer dimensions*	w	102,6
	h	220
	d	60
opened out depth*	256	

Special note:

For safety reasons space saving fold-away beds must be affixed to a firm wall preferably an outside wall. Ensure the bed is secured before opening.

Die Qualitätsmatratzen im Überblick *quality mattresses at a glance*

5 Ausführungen stehen zur Auswahl. Die Matratze bei den 170er Bettschrankhöhen bestehen aus 2 Teilen (Kopf- und Liegeteil). Zum Wenden der Matratze ist das Liegeteil vom Kopfteil abnehmbar (mittels Reißverschluss).

Die Preise und Bestellnummern finden Sie im Typenplan bei den jeweiligen Bettgrößen.

Available in 5 different qualities. The mattress for cabinet height 170 consists of 2 parts (head and lying section). For turning over the mattress, the lying section is removable from the head part (zip).

Prices and article numbers can be found in the type list of the various bed sizes.

Matratzendrell

Bei allen Matratzen ist der Matratzenbezug identisch. Er besteht aus einem hochwertigen, atmungsaktiven Doppeltuch. Zusammensetzung: 62 % Polyester und 38 % Lyocell. Lyocell ist eine Faser, die eine hohe Nass- und Trockenfestigkeit hat. Die Feuchtigkeit wird gut absorbiert und der Bezug weist eine geringe Knitterbildung und eine angenehme Haptik auf.

Der Bezug der Matratze ist komplett abnehmbar und bei 60°C waschbar – allergikergerecht.

Die Matratzen sind zusätzlich mit einem Seitenborder versehen. Der Border gibt der Matratze eine bessere Passform und eine kubische Optik. Das Doppeltuch wird mit einer hochwertigen Klimafaser versteppt. Diese Polyesterfaser ist sehr saugfähig und nimmt die vom Schläfer nachts ausgeschwitzte Feuchtigkeit auf, führt sie vom Körper weg und gibt sie tagsüber wieder ab.

Matress cover

The mattress cover is the same for all types of mattresses. The cover consists of a high-quality breathable double cloth. Composition: 62 % polyester and 38 % Lyocell. Lyocell is a fiber which has a high wet and dry strength. The moisture is absorbed well and the cover has a slight creasing and a pleasant haptics.

The cover is completely removable and washable at 60 degrees – indispensable for allergy.

The mattresses are also provided with a decorative border for a better fit and a more cubic optic. The double cloth is quilted with a high-quality climate fiber. This polyester fiber is highly absorbent and takes the moisture – lost through sweating by the sleeping person during the night – away from the body and gives it back to the environment during the day.

Allgemeine Qualitätsmerkmale



Bezug aus hautsympathischem Baumwollendrell nach Ökotex-Standard 100



FCKW-frei hergestellt



Für verstellbare Lattenroste geeignet

Allgemeine Qualitätsmerkmale



The cotton drell covering the mattress is sensitive to the skin and made to OKOTEX Standard 100



Manufactured free of FCKW



Manufactured for adjustable slatted bases



Polyätherschaummatratze

Die Matratze hat einen eher festen Liegekomfort. Dafür ist sie sehr robust und langlebig.



ca. 14 cm hoher und formstabiler Polyätherschaumkern für guten Luft- und Feuchtigkeitsaustausch



7-Zonen Schnitttechnik



Allergiker-gerecht



Polyether foam mattress

The mattress has a rather solid sleeping comfort. Therefore it is very robust and durable.



approx. 14 cm thick, the high resilience and elasticity of the foam allows an excellent air flow



7 zone sections



treated against dustmite allergies



Federkernmatratze

Der Bonell-Federkern sorgt für eine festere Körperunterstützung und eignet sich für gewichtigere Personen, da alle Federn mit Drähten an den oberen Windungen verbunden sind und dadurch einen starken Verbund bilden.



elastischer Polsterträger



robuster 9 cm hoher 4-Gang Kern mit 2,2 mm Drahtstärke (bandscheibengerechtes Federkernsystem) – Höhe des Kerns ca. 14 cm



luftdurchlässige und flexible Polsterung



Allergiker-gerecht



Spring mattress

The solid innerspring ensures a more firm body support and is suitable for weighty persons, because all springs are connected with wires to the upper whorl and thereby form a strong unit. The innerspring "Bonell" is covered by an abrasion resistant upholstery support.



pliable inner cover



spinal supportive sprung interior system



flexibly upholstered for maximum airing







treated against dustmite allergies



Taschenfederkernmatratze





Bei der Taschenfederkernmatratze sind die Federn einzeln in Taschen eingepackt und nur mittig mit einander verbunden. Dadurch ergibt sich eine höhere Punktelastizität als beim Bonellfederkern. Das Klimaverhalten dieser Matratze ist sehr gut, da genau wie bei der Bonellfederkernmatratze der Innenkern sehr luftdurchlässig ist.

-  anpassungsfähiger 9 cm hoher Tonnentaschenfederkern mit 1,8 mm Drahtstärke für punktelastischen Liegekomfort
-  weicher und elastischer Polsterträger
-  luftdurchlässige und flexible Polsterung
-  Allergiker-gerecht



Pocket spring mattress





The springs are individually wrapped in pockets and only centrally connected together. This results in a higher local elasticity than the "Bonell" inner-spring. The climate behavior of this mattress is very good, as well as in the "Bonell" spring mattress the innerspring is highly breathable.

-  9 cm high pocket sprung with a 1,8 mm wire strength for a better sleepcomfort
-  pliable inner cover
-  flexibly upholstered for maximum airing, approx. 14 cm thick, the high resilience and elasticity of the foam allows an excellent air flow
-  treated against dustmite allergies



Kaltschaummatratze





Die Kaltschaummatratzen haben eine bessere Punktelastizität und höhere Rückstellkräfte als normale Schaummatratzen. Kaltschaummatratzen werden während des Produktionsvorganges stark zusammen gestaucht. Dieser Prozess bewirkt, dass die Poren im Schaum aufbrechen und die Matratze offenerporiger wird. Das ist gut für das Klimaverhalten der Matratze.

-  Schulterabsenkung für bessere Schlafqualität
-  ca. 14 cm hoher offenerporiger, hochelastischer Kaltschaumkern, RG45
-  7-Zonen-Schnitttechnik
-  verstärkte Mittelzone
-  Allergiker-gerecht



Cold-foam mattress



The cold-foam mattresses have a better local elasticity than regular foam mattresses. Coldfoam mattresses are strongly compressed during the production process. This process causes the pores in the foam burst and the mattress is open-pored. This is favorable for the climate behavior of the mattress.

-  shaped shoulder section for better sleeping comfort
-  cold foam approx. 14 cm height giving maximum body support
-  7 zone sections
-  strengthened middle section
-  treated against dustmite allergies



Viscoschaummatratze



Der Viscoschaum ist sehr druckentlastend und wurde ursprünglich für die Raumfahrt entwickelt. Der Schaum reagiert auf Wärme und Kälte. Je wärmer es ist, desto anpassungsfähiger wird der Schaum. Bei Kälte verfestigt er sich wieder. Dabei reicht die Körpertemperatur des Schlafers aus, um eine sehr genaue Anpassung und Körperunterstützung zu erreichen. Der Kern wird durch eine Schaumschicht als Trägerschaum unterstützt.

-  14 cm hoher Visco- und Komfortschaum
-  Innenbezug zum Schutz des Kerns
-  Allergiker-gerecht



Viscofoam mattress

The memory foam reduces pressure and was originally designed for space travel. The foam reacts to temperature (heat and cold). The warmer it is, the more adaptable is the foam. The body temperature of the sleeping person is sufficient to receive a very accurate adapting and body support. The memory foam core is supported by a layer of polyether foam

-  approx. 14 cm thick of Visco- and comfort-foam
-  interior cover for protection of the core
-  treated against dustmite allergies

Schrankbetten *fold-away beds*

Type 4733



B	H	T
98,6	50	60

w	h	d
98,6	50	60

Aufsatz für Schrankbett

2 Türen
1 Einlegeboden*1

top section

2 doors
1 shelf*1

Höhenkürzung möglich (siehe Zubehör)

adjustment of height (see extras)

Type 1405

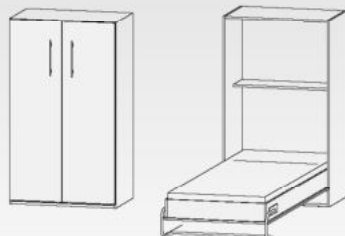

B	H	T
98,6	170	60

w	h	d
98,6	170	60

Schrankbett Liegefläche ca. 86 x 200 cm

serienmäßig mit hochwertigem härtegradverstellbaren Federholzleistenrahmen, Kopfteilverstellung, lose eingelegte Schaumstoffmatratze, Polsterrahmen in der Ausführung weiß Dekor, Rückwand in Korpusfarbe
Fußbügel. Tiefe ausgeklappt ca. 217 cm

space saving fold-away bed mattress size approx. 86 x 200 cm

standard with a high quality sprung slatted base (adjustable in hardness), loosely inserted foam mattress, manually operated foot section, bed frame in white melamine, backpanel = carcass colour
opened out approx. 217 cm



Einbaubeispiel
Bettinnenregal

Zubehör (Aufpreis)

Zubehör (Aufpreis)	Type
LED-Beleuchtung	11163
Federkernmatratze	11619
Taschenfederkernmatratze	11419
Kaltschaummatratze	11719
Viscoschaummatratze	11319
Bettinnenregal	5890
Bettbefestigungs-Set für Leichtbauwände	11296

Extras (surcharge)

Extras (surcharge)	Type
LED-lighting	11163
sprung mattress	11619
pocket sprung mattress	11419
cold foam mattress	11719
visco-foam mattress	11319
bed additional shelf and storage area	5890
assembly set for light weight construction walls	11296

Sicherheitshinweis:

Schrankbetten müssen immer an einer festen Wand verdübelt werden. Die Betten dürfen ungesichert nicht ausgeklappt werden.

Special note:

For safety reasons space saving fold-away beds must be affixed to a firm wall preferably an outside wall. Ensure the bed is secured before opening.

Type 4736



B	H	T
121,6	50	60

w	h	d
121,6	50	60

Aufsatz für Schrankbett

2 Türen
1 Einlegeboden*1

top section

2 doors
1 shelf*1

Höhenkürzung möglich (siehe Zubehör)

adjustment of height (see extras)

Type 1425

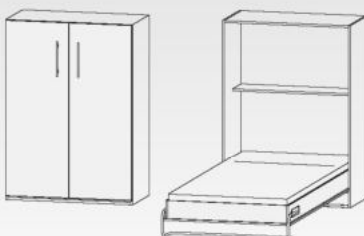

B	H	T
121,6	170	60

w	h	d
121,6	170	60

Schrankbett Liegefläche ca. 110 x 200 cm

serienmäßig mit hochwertigem härtegradverstellbaren Federholzleistenrahmen, Kopfteilverstellung, lose eingelegte Schaumstoffmatratze, Polsterrahmen in der Ausführung weiß Dekor, Rückwand in Korpusfarbe
Fußbügel. Tiefe ausgeklappt ca. 217 cm

space saving fold-away bed mattress size approx. 110 x 200 cm

standard with a high quality sprung slatted base (adjustable in hardness), loosely inserted foam mattress, manually operated foot section, bed frame in white melamine, backpanel = carcass colour
opened out approx. 217 cm



Einbaubeispiel
Bettinnenregal

Zubehör (Aufpreis)

Zubehör (Aufpreis)	Type
LED-Beleuchtung	11163
Federkernmatratze	11649
Taschenfederkernmatratze	11449
Kaltschaummatratze	11749
Viscoschaummatratze	11349
Bettinnenregal	5891
Bettbefestigungs-Set für Leichtbauwände	11296

Extras (surcharge)

Extras (surcharge)	Type
LED-lighting	11163
sprung mattress	11649
pocket sprung mattress	11449
cold foam mattress	11749
visco-foam mattress	11349
bed additional shelf and storage area	5891
assembly set for light weight construction walls	11296

Sicherheitshinweis:

Schrankbetten müssen immer an einer festen Wand verdübelt werden. Die Betten dürfen ungesichert nicht ausgeklappt werden.

Special note:

For safety reasons space saving fold-away beds must be affixed to a firm wall preferably an outside wall. Ensure the bed is secured before opening.

Type 4738



B	H	T
152,6	50	60

Aufsatz für Schrankbett
3 Türen
2 Einlegeböden*¹

Höhenkürzung möglich (siehe Zubehör)

w	h	d
152,6	50	60

top section
3 doors
2 shelves*¹

adjustment of height (see extras)

Type 1445

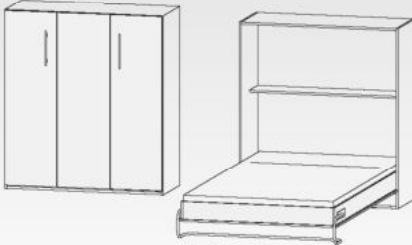

B	H	T
152,6	170	60

Schrankbett
Liegefläche ca. 140 x 200 cm

serienmäßig mit hochwertigem härtegradverstellbaren Federholzleistenrahmen, Kopfteilverstellung, lose eingelegte Schaumstoffmatratze, Polsterrahmen in der Ausführung weiß Dekor, Rückwand in Korpusfarbe
Fußbügel. Tiefe ausgeklappt ca. 217 cm

Zubehör (Aufpreis)	Type
LED-Beleuchtung	11163
Federkernmatratze	11679
Taschenfederkernmatratze	11479
Kaltschaummatratze	11779
Viscoschaummatratze	11373
Bettinnenregal	5892
Bettbefestigungs-Set für Leichtbauwände	11297

space saving fold-away bed
mattress size approx. 140 x 200 cm

standard with a high quality sprung slatted base (adjustable in hardness), loosely inserted foam mattress, manually operated foot section, bed frame in white melamine, backpanel = carcass colour
opened out approx. 217 cm

Extras (surcharge)	Type
LED-lighting	11163
sprung mattress	11679
pocket sprung mattress	11479
cold foam mattress	11779
visco-foam mattress	11373
bed additional shelf and storage area	5892
assembly set for light weight construction walls	11297



Einbaubeispiel
Bettinnenregal

Sicherheitshinweis:

Schrankbetten müssen immer an einer festen Wand verübelt werden. Die Betten dürfen ungesichert nicht ausgeklappt werden.

Special note:

For safety reasons space saving fold-away beds must be affixed to a firm wall preferably an outside wall. Ensure the bed is secured before opening.

Type 2409

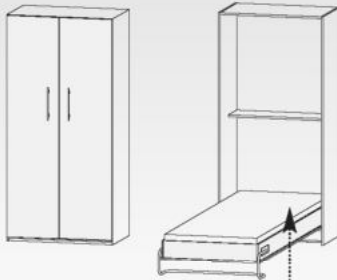

Bett mit durchgehender Matratze
ohne Kopfteilknick

B	H	T
102,6	220	60

Schrankbett
Liegefläche ca. 90 x 200 cm

serienmäßig mit komfortablem Federholzleistenrahmen, ohne Matratze, mit Fußbügel, Polsterrahmen in der Ausführung weiß Dekor, Rückwand in Korpusfarbe
Tiefe ausgeklappt ca. 256 cm

Zubehör (Aufpreis)	Type
LED-Beleuchtung	11163
Schaumstoffmatratze	12535
Federkernmatratze	12635

w	h	d
102,6	220	60

space saving fold-away bed
mattress size approx. 90 x 200 cm

standard with a high quality sprung slatted base, without mattress, manually operated foot section, bed frame in white melamine, backpanel = carcass colour
opened out approx. 256 cm

Extras (surcharge)	Type
LED-lighting	11163
foam mattress	12535
sprung mattress	12635

Maximale Höhe bei kundeneigenen Matratzen: 18 cm

max. height for customer own mattress: 18 cm

Bettbefestigungs-Set für Leichtbauwände	Type
	11296

assembly set for light weight construction walls	Type
	11296

Sicherheitshinweis:

Schrankbetten müssen immer an einer festen Wand verübelt werden. Die Betten dürfen ungesichert nicht ausgeklappt werden.

Special note:

For safety reasons space saving fold-away beds must be affixed to a firm wall preferably an outside wall. Ensure the bed is secured before opening.

Notizen notes

Querbetten *horizontal space saving beds*

Type 4604



B	H	T
212,6	70	40

w	h	d
212,6	70	40

Hängeschrank (z. B. passend zu Querbett Type 4480)
2 Türen
2 Regal-Einlegeböden*¹
2 Einlegeböden*¹

Hanging unit (consistend e. g. with horizontal fold-away bed type 4480)
2 doors
2 shelves*¹
2 shelves*¹

Breiten-, Höhen-, Tiefenkürzung möglich (siehe Zubehör)

adjustment to the width, of height, to the depth (see extras)

Type 4723

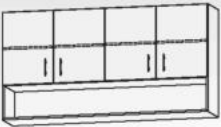

B	H	T
212,6	109	40

w	h	d
212,6	109	40

Aufsatz für Querbett
4 Türen
2 Einlegeböden*¹

top section for horizontal fold-away bed
4 doors
2 shelves*¹

Höhenkürzung möglich (siehe Zubehör)

adjustment of height (see extras)

Type 4480

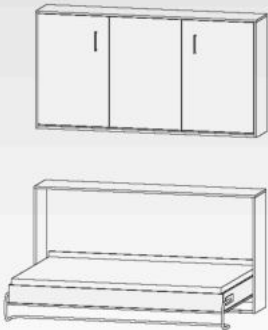

B	H	T
212,6	111	40

w	h	d
212,6	111	40

Querbett
Liegefläche ca. 90 x 200 cm

horizontal fold-away bed
mattress size approx. 90 x 200 cm

- serienmäßig mit komfortablem härtegrad-verstellbaren Federholzleistenrahmen
- ohne Matratze (kundeneigene Matratze bis maximal 18 cm Höhe einlegbar, in Kombination mit einem Nachtbord bis maximal 15 cm)
- mit Fußbügel
- Polsterrahmen in der Ausführung weiß Dekor
- Rückwand in Korpusfarbe
- Tiefe ausgeklappt ca. 127 cm

- *standard with comfortable sprung slatted base (adjustable in hardness)*
- *without mattress (when using customers own mattress, the mattress must not be higher than 18 cm, in combination with a night shelf max. 15 cm)*
- *manually operated foot section*
- *bed frame in white melamine*
- *back panel = carcass colour*
- *opened out approx. 127 cm*

Zubehör (Aufpreis)

Zubehör (Aufpreis)	Type
LED-Beleuchtung	11101-L/R
Nacht-Bord	4599
Schaumstoffmatratze	11526
Federkernmatratze	11626
Taschenfederkernmatratze*	11429
Kaltschaummatratze*	11524
Viscoschaummatratze*	11326
Matratzenschoner	12907

Extras (surcharge)

Extras (surcharge)	Type
LED-lighting	11101-L/R
night shelf	4599
foam mattress	11526
sprung mattress	11626
pocket sprung mattress*	11429
cold foam mattress*	11524
visco-foam mattress*	11326
mattress cover	12907

* Bei den Matratzenqualitäten:

Taschenfederkern
Kaltschaum
Viscoschaum
empfehlen wir den
Schichtholzrahmen „Komfort“ 11340

* *we recommend for the mattress qualities*

pocket sprung
cold foam
visco-foam
the slatted base "comfort" 11340

Kopfteilverstellung

Kopfteilverstellung links	11270-L
Kopfteilverstellung rechts	11270-R

adjustable headboard

<i>adjust. headboard left</i>	<i>11270-L</i>
<i>adjust. headboard right</i>	<i>11270-R</i>

Kopf- und Fußteilverstellung

Kopfteilverstellung links	11272-L
Kopfteilverstellung rechts	11272-R

adjustable head- and footboard

<i>adjust. headboard left</i>	<i>11272-L</i>
<i>adjust. headboard right</i>	<i>11272-R</i>

Bettbefestigungs-Set für Leichtbauwände	11296
-----------------------------------------	-------

assembly set for light weight construction walls 11296

Sicherheitshinweis:

Schrankbetten müssen immer an einer festen Wand verübelt werden. Die Betten dürfen ungesichert nicht ausgeklappt werden.

Special note:

For safety reasons space saving fold-away beds must be affixed to a firm wall preferably an outside wall. Ensure the bed is secured before opening.

Type 4729



B	H	T
213,4	65	40

Aufsatz für Querbett

- 2 Türen
- 2 Einlegeböden*1
- 1 Regalboden mit Mittelwand

Höhenkürzung möglich (siehe Zubehör)

w	h	d
213,4	65	40

top section for horizontal fold-away bed

- 2 doors
- 2 shelves*1
- 1 shelf in open compartment

adjustment of height (see extras)

Type 4490

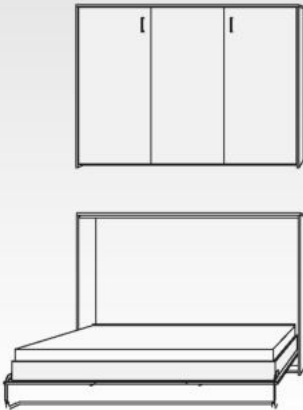

B	H	T
213,4	155	40

Querbett
Liegefläche ca. 140 x 200 cm

- serienmäßig mit komfortablem härtegrad-verstellbaren Federholzleistenrahmen
- ohne Matratze (kundeneigene Matratze bis maximal 18 cm Höhe einlegbar, in Kombination mit einem Nachtbord bis maximal 15 cm)
- mit Fußbügel
- Polsterrahmen in der Ausführung weiß Dekor
- Rückwand in Korpusfarbe
- Tiefe ausgeklappt ca. 172 cm

horizontal fold-away bed
mattress size approx. 140 x 200 cm

- standard with comfortable sprung slatted base (adjustable in hardness)
- without mattress (when using customers own mattress, the mattress must not be higher than 18 cm, in combination with a night shelf max. 15 cm)
- manually operated foot section
- bed frame in white melamine
- back panel = carcass colour
- opened out approx. 172 cm

Zubehör (Aufpreis)	Type
LED-Beleuchtung	11101-L/R
Nacht Bord	4594
Schaumstoffmatratze	11569
Federkernmatratze	11669
Taschenfederkernmatratze*	11474
Kaltschaummatratze*	11783
Viscoschaummatratze*	11369
Matratzenschoner	12911

* Bei den Matratzenqualitäten:
Taschenfederkern
Kaltschaum
Viscoschaum
empfehlen wir den
Schichtholzrahmen „Komfort“ 11344

Kopfteilverstellung	
Kopfteilverstellung links	11274-L
Kopfteilverstellung rechts	11274-R

Kopf- und Fußteilverstellung	
Kopfteilverstellung links	11275-L
Kopfteilverstellung rechts	11275-R

Bettbefestigungs-Set für Leichtbauwände	11296
-----------------------------------------	-------

Extras (surcharge)	Type
LED lighting	11101-L/R
night shelf	4594
foam mattress	11569
sprung mattress	11669
pocket sprung mattress*	11474
cold foam mattress*	11783
visco-foam mattress*	11369
mattress cover	12911

* we recommend for the mattress qualities
pocket sprung
cold foam
visco-foam
the slatted base "comfort" 11344

adjustable headboard	
adjust. headboard left	11274-L
adjust. headboard right	11274-R

adjustable head- and footboard	
adjust. headboard left	11275-L
adjust. headboard right	11275-R

assembly set for light weight construction walls	11296
--------------------------------------------------	-------

Sicherheitshinweis:
Raumspartbetten müssen immer an einer festen Wand verübelt werden. Die Betten dürfen ungesichert nicht ausgeklappt werden.

Special note:
For safety reasons space saving fold-away beds must be affixed to a firm wall preferably an outside wall. Ensure the bed is secured before opening.

Kleider-/Wäscheschränke wardrobes/linen cupboards

Type 1343



B	H	T
101,1	170	60

w	h	d
101,1	170	60

Kleiderschrank
2 Türen, 1 Kleiderstange

wardrobe
2 doors, 1 hanging rail

Zubehör (Aufpreis)	Type
1 LED Innenschrankbeleuchtung	11169
1 Innenschubkasten (2er-Set)	5889
1 Kleiderstange	11204
1 Einlegeboden	4588
1 durchgehende Lochreihe* ²	00001

Extras (surcharge)	Type
1 LED lighting for cupboards inside	11169
1 drawer set	5889
1 hanging rail	11204
1 shelf	4588
32 mm hole line* ²	00001

Breiten-, Höhen-, Tiefenkürzung möglich (siehe Zubehör)

adjustment to the width, of height, to the depth (see extras)

Type 1245



B	H	T
101,1	170	60

w	h	d
101,1	170	60

Wäscheschrank
2 Türen, 3 Einlegeböden*¹

linen cupboard
2 doors, 3 shelves*¹

Zubehör (Aufpreis)	Type
1 LED Innenschrankbeleuchtung	11169
1 Kleiderstange	11204
1 Einlegeboden	4588
1 durchgehende Lochreihe* ²	00001

Extras (surcharge)	Type
1 LED lighting for cupboards inside	11169
1 hanging rail	11204
1 shelf	4588
32 mm hole line* ²	00001

Breiten-, Höhen-, Tiefenkürzung möglich (siehe Zubehör)

adjustment to the width, of height, to the depth (see extras)

Type 2352-L/R



B	H	T
50,6	220	60

w	h	d
50,6	220	60

Wäscheschrank
1 Tür, 3 Einlegeböden*¹

linen cupboard
1 door, 3 shelves*¹

Zubehör (Aufpreis)	Type
1 LED Innenschrankbeleuchtung	11169
1 Kleiderstange	11202
1 Einlegeboden	4584
1 durchgehende Lochreihe* ²	00001

Extras (surcharge)	Type
1 LED lighting for cupboards inside	11169
1 hanging rail	11202
1 shelf	4584
32 mm hole line* ²	00001

Breiten-, Höhen-, Tiefenkürzung möglich (siehe Zubehör)

adjustment to the width, of height, to the depth (see extras)

Type 2325-L/R



B	H	T
50,6	220	60

w	h	d
50,6	220	60

Kleiderschrank
1 Tür, 1 Einlegeboden*¹
1 fester Boden, 1 Kleiderstange

wardrobe
1 door, 1 shelf*¹
1 fixed shelf, 1 hanging rail

Zubehör (Aufpreis)	Type
1 LED Innenschrankbeleuchtung	11169
1 Innenschubkasten (2er-Set)	5888
1 Kleiderstange	11202
1 Einlegeboden	4584
1 durchgehende Lochreihe* ²	00001

Extras (surcharge)	Type
1 LED lighting for cupboards inside	11169
1 drawer set	5888
1 hanging rail	11202
1 shelf	4584
32 mm hole line* ²	00001

Breiten-, Höhen-, Tiefenkürzung möglich (siehe Zubehör)

adjustment to the width, of height, to the depth (see extras)

Type 2385



B	H	T
101,1	220	60

w	h	d
101,1	220	60

Kleiderschrank
2 Türen, 1 Einlegeboden*¹
1 fester Boden, 1 Kleiderstange

wardrobe
2 doors, 1 shelf*¹
1 fixed shelf, 1 hanging rail

Zubehör (Aufpreis)	Type
1 LED Innenschrankbeleuchtung	11169
1 Innenschubkasten (2er-Set)	5889
1 Kleiderstange	11204
1 Einlegeboden	4588
1 durchgehende Lochreihe* ²	00001

Extras (surcharge)	Type
1 LED lighting for cupboards inside	11169
1 drawer for wardrobe inside (2er-Set)	5889
1 hanging rail	11204
1 shelf	4588
32 mm hole line* ²	00001

Breiten-, Höhen-, Tiefenkürzung möglich (siehe Zubehör)

adjustment to the width, of height, to the depth (see extras)

Type 2386

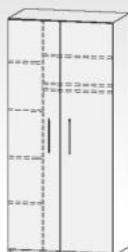

B	H	T
101,1	220	60

w	h	d
101,1	220	60

Kleiderschrank
2 Türen, 1 Einlegeboden*¹, 1 fester Boden,
1 Kleiderstange mit Wäschefacheinteilung
links (3 Einlegeböden, 1 fester Boden)

wardrobe
2 doors, 1 shelf*¹, 1 fixed shelf
1 hanging rail with linen compartment left
(3 shelves, 1 fixed shelf)

Zubehör (Aufpreis)	Type
1 LED Innenschrankbeleuchtung	11169
1 durchgehende Lochreihe* ²	00001

Extras (surcharge)	Type
1 LED lighting for cupboards inside	11169
32 mm hole line* ²	00001

Breiten-, Höhen-, Tiefenkürzung möglich (siehe Zubehör)

adjustment to the width, of height, to the depth (see extras)

Type 2389

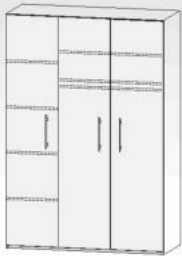

B	H	T
151,7	220	60

Kleiderschrank
 3 Türen, 1 Einlegeboden*¹, 1 fester Boden,
 1 Kleiderstange mit Wäschefacheinteilung
 links (3 Einlegeböden, 1 fester Boden)

Zubehör (Aufpreis)	Type
1 LED Innenschrankbeleuchtung	11169
1 Einlegeboden (links)	4585
1 Einlegeboden (rechts)	4589
1 Kleiderstange	11204
1 durchgehende Lochreihe* ²	00001

Breiten-, Höhen-, Tiefenkürzung möglich (siehe Zubehör)

w	h	d
151,7	220	60

wardrobe
 3 doors, 1 shelf*¹, 1 fixed shelf,
 1 hanging rail with linen compartment left
 (3 shelves, 1 fixed shelf)

Extras (surcharge)	Type
1 LED lighting for cupboards inside	11169
1 shelf (left)	4585
1 shelf (right)	4589
1 hanging rail	11204
32 mm hole line* ²	00001

adjustment to the width, of height, to the depth (see extras)

Type 2306

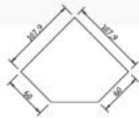
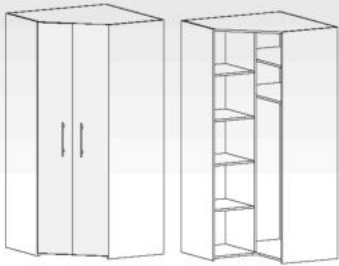

B	H	T
107,9	220	60

Eck-Kleiderschrank
 2 Türen
 4 Einlegeböden links*¹
 2 Einlegeböden oben rechts*¹
 1 Kleiderstange
 1 LED-Innenbeleuchtung

Höhen- und Tiefenkürzung möglich (siehe Zubehör)

w	h	d
107,9	220	60

corner wardrobe
 2 doors
 4 shelves left*¹
 2 shelves right*¹
 1 hanging rail
 1 LED interior lighting

adjustment of height, to the depth (see extras)

Type 2307-L

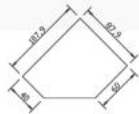
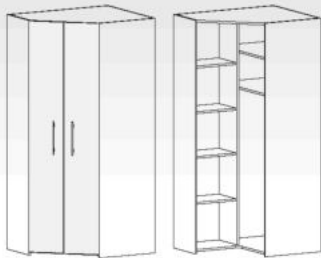

B	H	T
107,9	220	40
87,9		60

Eck-Kleiderschrank
 2 Türen
 4 Einlegeböden links*¹
 2 Einlegeböden oben rechts*¹
 1 Kleiderstange
 1 LED-Innenbeleuchtung

Höhen- und Tiefenkürzung möglich (siehe Zubehör)

w	h	d
107,9	220	40
87,9		60

corner wardrobe
 2 doors
 4 shelves left*¹
 2 shelves right*¹
 1 hanging rail
 1 LED interior lighting

adjustment of height, to the depth (see extras)

Type 2307-R

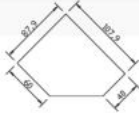
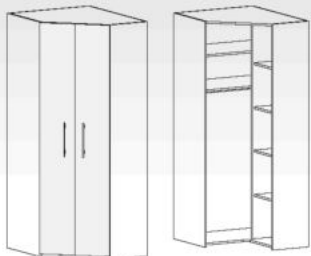

B	H	T
87,9	220	60
107,9		40

Eck-Kleiderschrank
 2 Türen
 4 Einlegeböden rechts*¹
 2 Einlegeböden oben links*¹
 1 Kleiderstange
 1 LED-Innenbeleuchtung

Höhen- und Tiefenkürzung möglich (siehe Zubehör)

w	h	d
87,9	220	60
107,9		40

corner wardrobe
 2 doors
 4 shelves right*¹
 2 shelves left*¹
 1 hanging rail
 1 LED interior lighting

adjustment of height, to the depth (see extras)

Type 4306

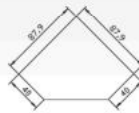

Tipp: Querbetthöhe 111 cm

B	H	T
87,9	111	40

Eck-Kleiderschrank
 2 Türen
 2 Einlegeböden links*¹
 1 ausziehbare Kleiderstange

Zubehör (Aufpreis)	Type
1 LED Innenschrankbeleuchtung	11169

Höhen- und Tiefenkürzung möglich (siehe Zubehör)

w	h	d
87,9	111	40

corner wardrobe
 2 doors
 2 shelves left*¹
 1 hanging rail

Extras (surcharge)	Type
1 LED lighting for cupboards inside	11169

adjustment of height, to the depth (see extras)

Type 5306

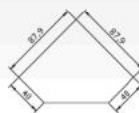

Tipp: Querbetthöhe 155 cm

B	H	T
87,9	155	40

Eck-Kleiderschrank
 2 Türen
 3 Einlegeböden links*¹
 1 ausziehbare Kleiderstange

Zubehör (Aufpreis)	Type
1 LED Innenschrankbeleuchtung	11169

Höhen- und Tiefenkürzung möglich (siehe Zubehör)

w	h	d
87,9	155	40

corner wardrobe
 2 doors
 3 shelves left*¹
 1 hanging rail

Extras (surcharge)	Type
1 LED lighting for cupboards inside	11169

adjustment of height, to the depth (see extras)







A large rectangular area with a light gray background and faint horizontal lines, intended for taking notes. The lines are evenly spaced and extend across the width of the page, providing a guide for writing.

Wohnelemente

living units



Unterteile *base units*

Type 5022		B H T 101,1 38 60	w h d 101,1 38 60
	Unterteil 1 Schubkasten	base unit 1 drawer	
	Zubehör (Aufpreis) Type 1 Glas TV-Bühne (Klarglas) 11042 B: 90 H: 13 T: 35	Extras (surcharge) Type 1 glass TV shelf (clear glass) 11042 w: 90 h: 13 d: 35	
	1 Glas TV-Bühne (Klarglas) 11040 B: 95 H: 14 T: 50	1 glass TV shelf (clear glass) 11040 w: 95 h: 14 d: 50	
	Breitenkürzung möglich (siehe Zubehör)	adjustment to the width (see extras)	
Type 5032		B H T 151,7 38 60	w h d 151,7 38 60
	Unterteil 2 Schubkästen mit einer Front	base unit 2 drawers with one front	
	Zubehör (Aufpreis) Type 1 Glas TV-Bühne (Klarglas) 11045 B: 126 H: 16 T: 55	Extras (surcharge) Type 1 glass TV shelf (clear glass) 11045 w: 126 h: 16 d: 55	
	Breitenkürzung möglich (siehe Zubehör)	adjustment to the width (see extras)	
Type 5034		B H T 101,1 38 60	w h d 101,1 38 60
	Unterteil 4 offene Fächer	base unit 4 open compartments	
	Zubehör (Aufpreis) Type 1 Glas TV-Bühne (Klarglas) 11042 B: 90 H: 13 T: 35	Extras (surcharge) Type 1 glass TV shelf (clear glass) 11042 w: 90 h: 13 d: 35	
	1 Glas TV-Bühne (Klarglas) 11040 B: 95 H: 14 T: 50	1 glass TV shelf (clear glass) 11040 w: 95 h: 14 d: 50	
	1 Kabeldurchlass 11099	1 cable outlet 11099	
	Breiten-, Höhen-, Tiefenkürzung möglich (siehe Zubehör)	adjustment to the width, of height, to the depth (see extras)	
Type 5039		B H T 151,7 38 60	w h d 151,7 38 60
	Unterteil 4 offene Fächer	base unit 4 open compartments	
	Zubehör (Aufpreis) Type 1 Glas TV-Bühne (Klarglas) 11045 B: 126 H: 16 T: 55	Extras (surcharge) Type 1 glass TV shelf (clear glass) 11045 w: 126 h: 16 d: 55	
	1 Kabeldurchlass 11099	1 cable outlet 11099	
	Breiten-, Höhen-, Tiefenkürzung möglich (siehe Zubehör)	adjustment to the width, of height, to the depth (see extras)	
Type 5041		B H T 101,1 38 60	w h d 101,1 38 60
	Unterteil 2 Schubkästen, 2 offene Fächer	base unit 2 drawers, 2 open compartments	
	Zubehör (Aufpreis) Type 1 Glas TV-Bühne (Klarglas) 11042 B: 90 H: 13 T: 35	Extras (surcharge) Type 1 glass TV shelf (clear glass) 11042 w: 90 h: 13 d: 35	
	1 Glas TV-Bühne (Klarglas) 11040 B: 95 H: 14 T: 50	1 glass TV shelf (clear glass) 11040 w: 95 h: 14 d: 50	
	1 Kabeldurchlass 11099	1 cable outlet 11099	
	Breiten- und Höhenkürzung möglich (siehe Zubehör)	adjustment to the width, of height (see extras)	
Type 5043		B H T 151,7 38 60	w h d 151,7 38 60
	Unterteil 2 Schubkästen, 2 offene Fächer	base unit 2 drawers, 2 open compartments	
	Zubehör (Aufpreis) Type 1 Glas TV-Bühne (Klarglas) 11045 B: 126 H: 16 T: 55	Extras (surcharge) Type 1 glass TV shelf (clear glass) 11045 w: 126 h: 16 d: 55	
	1 Kabeldurchlass 11099	1 cable outlet 11099	
	Breiten- und Höhenkürzung möglich (siehe Zubehör)	adjustment to the width, of height (see extras)	

Type 4609-L/R

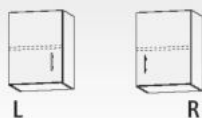

B	H	T
50,6	70	40

w	h	d
50,6	70	40

Hängeschrank
1 Tür
1 Einlegeboden*¹

hanging unit
1 door
1 shelf*¹

Breiten-, Höhen-, Tiefenkürzung möglich (siehe Zubehör)

adjustment to the width, of height, to the depth (see extras)

Type 4607



B	H	T
50,6	70	40

w	h	d
50,6	70	40

Hängeregal
1 Regal-Einlegeboden*¹

hanging shelf
1 shelf*¹

Breiten-, Höhen-, Tiefenkürzung möglich (siehe Zubehör)

adjustment to the width, of height, to the depth (see extras)

Type 4615



B	H	T
95	37	25

w	h	d
95	37	25

Hängevitrine
1 Glasrahmenklappe (Klarglas)

hanging display unit
1 glass frame door (clear glass)

Zubehör (Aufpreis)	Type
1 LED-Spot	11111
2 LED-Spots	11112

Extras (surcharge)	Type
1 LED-Spot	11111
2 LED-Spots	11112

Breiten-, Höhen-, Tiefenkürzung möglich (siehe Zubehör)

adjustment to the width, of height, to the depth (see extras)

Type 4610



B	H	T
101,1	70	40

w	h	d
101,1	70	40

Hängeregal
1 Regal-Einlegeboden*¹

hanging shelf
1 shelf*¹

Breiten-, Höhen-, Tiefenkürzung möglich (siehe Zubehör)

adjustment to the width, of height, to the depth (see extras)

Type 4618



B	H	T
101,1	70	40

w	h	d
101,1	70	40

Hängevitrine
2 Glasrahmentüren (Klarglas)
1 Glas-Einlegeboden

hanging display unit
2 glass frame doors (clear glass)
1 glass shelf

Zubehör (Aufpreis)	Type
LED-Glasbodenbeleuchtung	11138
1 LED-Spot	11111
2 LED-Spots	11112

Extras (surcharge)	Type
LED lighting	11138
1 LED-Spot	11111
2 LED-Spots	11112

Breiten-, Höhen-, Tiefenkürzung möglich (siehe Zubehör)

adjustment to the width, of height, to the depth (see extras)

Type 4611



B	H	T
101,1	70	40

w	h	d
101,1	70	40

Hängeschrank
2 Türen
1 Einlegeboden*¹

hanging unit
2 doors
1 shelf*¹

Zubehör (Aufpreis)	Type
1 Einlegeboden* ¹	4583

Extras (surcharge)	Type
1 shelf* ¹	4583

Breiten-, Höhen-, Tiefenkürzung möglich (siehe Zubehör)

adjustment to the width, of height, to the depth (see extras)

Hängeelemente *hanging units*

Type 6847

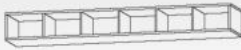

B	H	T
212,6	25	25

Hängeregal
6 offene Fächer

Breitenkürzung möglich (siehe Zubehör)

w	h	d
212,6	25	25

hanging shelf
6 open compartments

adjustment to the width (see extras)

Type 5784-L/R

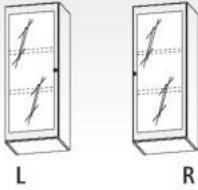

B	H	T
50,6	131	40

Hängevitrine
1 Glasrahmentür (Klarglas)
2 Glas-Einlegeböden

Zubehör (Aufpreis) **Type**
LED-Glasbodenbeleuchtung 11140
1 LED-Spot 11111

Breiten-, Höhen-, Tiefenkürzung möglich (siehe Zubehör)
*2er Set

w	h	d
50,6	131	40

hanging display unit
1 glass frame door (clear glass)
2 glass shelves

Extras (surcharge) **Type**
LED lighting 11140
1 LED-Spot 11111

adjustment to the width, of height, to the depth (see extras)
*2 pieces

Type 5553 / 5554 / 5557



B	H	T
50,6	3	22
101,1	3	22
153	3	22

Wandregalböden

Breitenkürzung möglich (siehe Zubehör)

w	h	d
50,6	3	22
101,1	3	22
153	3	22

hanging shelf

adjustment to the width (see extras)

5553
5554
5557

Type 4800

B	H	T	w	h	d
101,1	89	40	101,1	89	40



Sideboard
2 Türen
2 Schubkästen
1 Einlegeboden*¹

Breiten- und Höhenkürzung möglich (siehe Zubehör)

sideboard
2 doors
2 drawers
1 shelf*¹

adjustment to the width, of height (see extras)

Type 4803

B	H	T	w	h	d
151,7	89	40	151,7	89	40



Sideboard
3 Türen
3 Schubkästen
2 Einlegeböden*¹

Breiten- und Höhenkürzung möglich (siehe Zubehör)

sideboard
3 doors
3 drawers
2 shelves*¹

adjustment to the width, of height (see extras)

Type 5016

B	H	T	w	h	d
101,1	89	40	101,1	89	40



Sideboard
2 Glasrahmentüren (Klarglas)
2 Glas-Einlegeböden

Zubehör (Aufpreis)

Zubehör (Aufpreis)	Type
LED-Glasbodenbeleuchtung	11141
1 LED-Spot	11111
2 LED-Spots	11112

Breiten-, Höhen-, Tiefenkürzung möglich (siehe Zubehör)
*2er Set

sideboard
2 glass frame doors (clear glass)
2 glass shelves

Extras (surcharge)

Extras (surcharge)	Type
LED lighting	11141
1 LED-Spot	11111
2 LED-Spots	11112

adjustment to the width, of height, to the depth (see extras)
*2 pieces

Type 4326 + 5326

B	H	T	w	h	d	
50,6	111	40	50,6	111	40	4326
50,6	155	40	50,6	155	40	5326



Regal Type 4326
2 Regal-Einlegeböden*¹

Regal Type 5326
3 Regal-Einlegeböden*¹

Breiten-, Höhen-, Tiefenkürzung möglich (siehe Zubehör)

shelf Type 4326
2 shelves*¹

shelf Type 5326
3 shelves*¹

adjustment to the width, of height, to the depth (see extras)

Tipp: Querbetthöhe

Type 4331 + 5331

B	H	T	w	h	d	
101,1	111	40	101,1	111	40	4331
101,1	155	40	101,1	155	40	5331



Regal Type 4331
2 Regal-Einlegeböden*¹

Regal Type 5331
3 Regal-Einlegeböden*¹

Breiten-, Höhen-, Tiefenkürzung möglich (siehe Zubehör)

shelf Type 4331
2 shelves*¹

shelf Type 5331
3 shelves*¹

adjustment to the width, of height, to the depth (see extras)

Tipp: Querbetthöhe

Type 4327-L/R + 5327-L/R

B	H	T	w	h	d	
50,6	111	40	50,6	111	40	4327-L/R
50,6	155	40	50,6	155	40	5327-L/R

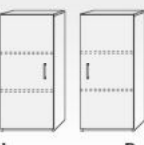

Highboard Type 4327-L/R
1 Tür
2 Einlegeböden*¹

Highboard Type 5327-L/R
1 Tür
3 Einlegeböden*¹

Breiten-, Höhen-, Tiefenkürzung möglich (siehe Zubehör)

highboard Type 4327-L/R
1 door
2 shelves*¹

highboard Type 5327-L/R
1 door
3 shelves*¹

adjustment to the width, of height, to the depth (see extras)

Tipp: Querbetthöhe

*shelves are 3-times adjustable
errors excepted · we reserve the right in the name of technical advancement to change material and colour if so required · measurements in cm

Stand-/Wohnelemente *standing-/living units*

Type 4333 + 5333

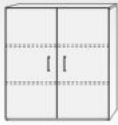

Tipp: Querbetthöhe

B	H	T
101,1	111	40
101,1	155	40

Highboard Type 4333
2 Türen
2 Einlegeböden*¹

Highboard Type 5333
2 Türen
3 Einlegeböden*¹

Breiten-, Höhen-, Tiefenkürzung möglich (siehe Zubehör)

w	h	d
101,1	111	40
101,1	155	40

4333
5333

highboard Type 4333
2 doors
2 shelves*¹

highboard Type 5333
2 doors
3 shelves*¹

adjustment to the width, of height, to the depth (see extras)

Type 1100



B	H	T
50,6	170	40

Regal
3 Regal-Einlegeböden*¹

Breiten-, Höhen-, Tiefenkürzung möglich (siehe Zubehör)

w	h	d
50,6	170	40

shelf
3 shelves*¹

adjustment to the width, of height, to the depth (see extras)

Type 1276

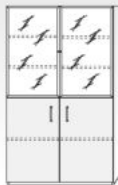

B	H	T
101,1	170	40

Vitrine
2 Glasrahmentüren (Klarglas)
2 Glas-Einlegeböden
2 Holztüren
1 Holz-Einlegeboden*¹

Zubehör (Aufpreis)	Type
LED-Glasbodenbeleuchtung	11141
1 LED-Spot	11111
2 LED-Spots	11112

Breiten-, Höhen-, Tiefenkürzung möglich (siehe Zubehör)
*2er Set

w	h	d
101,1	170	40

display unit
2 glass frame doors (clear glass)
2 glass shelves
2 doors
1 shelf*¹

Extras (surcharge)	Type
LED lighting	11141
1 LED-Spot	11111
2 LED-Spots	11112

adjustment to the width, of height, to the depth (see extras)
*2 pieces

Notizen/notes

Type 2100



B	H	T
50,6	220	40

w	h	d
50,6	220	40

Regal
4 Regal-Einlegeböden*¹

shelf
4 shelves*¹

Breiten-, Höhen-, Tiefenkürzung möglich (siehe Zubehör)

adjustment to the width, of height, to the depth (see extras)

Type 2103



B	H	T
50,6	220	40

w	h	d
50,6	220	40

Wohnteil
1 Schubkasten
3 Regal-Einlegeböden*¹

cupboard
1 drawer
3 shelves*¹

Breiten- und Höhenkürzung möglich (siehe Zubehör)

adjustment to the width, of height (see extras)

Type 2101



B	H	T
50,6	220	40

w	h	d
50,6	220	40

Regal
8 Regal-Einlegeböden*¹

shelf
8 shelves*¹

Breiten-, Höhen-, Tiefenkürzung möglich (siehe Zubehör)

adjustment to the width, of height, to the depth (see extras)

Type 2119-L/R

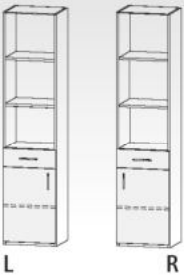

B	H	T
50,6	220	40

w	h	d
50,6	220	40

Wohnteil
2 Regal-Einlegeböden*¹
1 Schubkasten
1 Tür
1 Einlegeboden*¹

cupboard
2 shelves*¹
1 drawer
1 door
1 shelf*¹

Breiten-, Höhen-, Tiefenkürzung möglich (siehe Zubehör)

adjustment to the width, of height, to the depth (see extras)

Type 2170-L/R

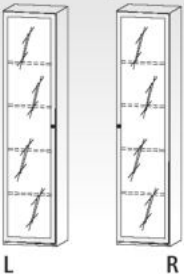

B	H	T
50,6	220	40

w	h	d
50,6	220	40

Vitrine
1 Glasrahmentür (Klarglas)
4 Glas-Einlegeböden

display unit
1 glass frame door (clear glass)
4 glass shelves

Zubehör (Aufpreis) **Type**
LED-Glasbodenbeleuchtung 11145 *
1 LED-Spot 11111

Extras (surcharge) **Type**
LED lighting 11145 *
1 LED-Spot 11111

*4er Set

*4 pieces

Type 2178-L/R

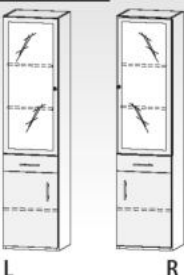

B	H	T
50,6	220	40

w	h	d
50,6	220	40

Vitrine
1 Glasrahmentür (Klarglas)
2 Glas-Einlegeböden
1 Schubkasten
1 Tür
1 Holz-Einlegeboden*¹

display unit
1 glass frame door (clear glass)
2 glass shelves
1 drawer
1 door
1 shelf*¹

Zubehör (Aufpreis) **Type**
LED-Glasbodenbeleuchtung 11140 *
1 LED-Spot 11111

Extras (surcharge) **Type**
LED lighting 11140 *
1 LED-Spot 11111

*2er Set

*2 pieces

Stand-/Wohnelemente *standing-/living units*

Type 2350-L/R

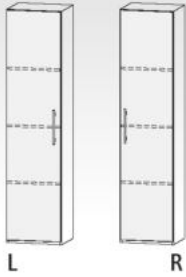

B	H	T
50,6	220	40

w	h	d
50,6	220	40

Wohnteil
1 Tür
3 Einlegeböden*¹

cupboard
1 door
3 shelves*¹

Breiten-, Höhen-, Tiefenkürzung möglich (siehe Zubehör)

adjustment to the width, of height, to the depth (see extras)

L R

Type 2129-L/R

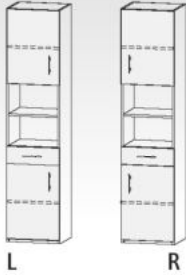

B	H	T
50,6	220	40

w	h	d
50,6	220	40

Wohnteil
2 Türen
1 Schubkasten
1 Regal-Einlegeboden*¹
2 Einlegeböden*¹

cupboard
2 doors
1 drawer
1 shelf*¹
2 shelves*¹

Breiten-, Höhen-, Tiefenkürzung möglich (siehe Zubehör)

adjustment to the width, of height, to the depth (see extras)

L R

Type 2229

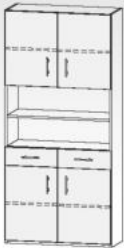

B	H	T
101,1	220	40

w	h	d
101,1	220	40

Wohnteil
4 Türen
2 Schubkästen
1 Regal-Einlegeboden*¹
2 Einlegeböden*¹

cupboard
4 doors
2 drawers
1 shelf*¹
2 shelves*¹

Breiten-, Höhen-, Tiefenkürzung möglich (siehe Zubehör)

adjustment to the width, of height, to the depth (see extras)

Type 2253



B	H	T
101,1	220	60

w	h	d
101,1	220	60

PC-Schrank
2 Türen
1 Einlegeboden*¹
1 Arbeitsplatte mit Tastaturauszug
1 Druckerablage
1 Rückwandbohrung für Kabeldurchlass

PC-unit
2 doors
1 shelf*¹
1 work top with sliding keyboard shelf
1 shelf for printer
1 back panel drilling for cable admission

Breiten-, Höhen-, Tiefenkürzung möglich (siehe Zubehör)

adjustment to the width, of height, to the depth (see extras)

Notizen/notes

Type 2622-L/R

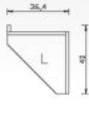

L

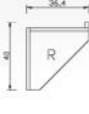

R

B	H	T
36,4	220	40

Abschlussregal
4 feste Böden

Höhen- und Tiefenkürzung möglich (siehe Zubehör)

w	h	d
36,4	220	40

end shelf
4 fixed shelves

adjustment of height, to the depth (see extras)

Type 2626-L/R



L



R

B	H	T
36,4	220	60

Abschlussregal
4 feste Böden

Höhen- und Tiefenkürzung möglich (siehe Zubehör)

w	h	d
36,4	220	60

end shelf
4 fixed shelves

adjustment of height, to the depth (see extras)

Type 2535

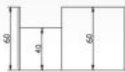

B	H	T
1,9	220	60

Anstellseite
zusätzliche Seitenverblendung bei frontbündigem Stellen von Wohnelementen neben Schrankbetten bzw. Kleiderschränken (nicht konstruktionsbedingt erforderlich)

Höhen-, Tiefenkürzung möglich (siehe Zubehör)

w	h	d
1,9	220	60

side panel
equalising side panel 60 cm in depth. This is used where a 40 cm depth unit is put next to a 60 cm unit. Side panel is used as a filler. See diagram.

adjustment of height, to the depth (see extras)

Type 4825



B	H	T
160	71	80

Schreibtisch
inkl. 4 Metallfüße in schwarz

Zubehör (Aufpreis)
1 Kabeldurchlass

Type
11099

w	h	d
160	71	80

writing desk
incl. 4 black metal feet

Extras (surcharge)
1 cable outlet

Type
11099

Type 4832



B	H	T
45	57	58

Rollcontainer
passend für Schreibtisch
3 Schubkästen

w	h	d
45	57	58

container drawer for writing desk
for writing desk
3 drawers

Notizen/notes

Zubehör extras



LED-Bettbeleuchtung
LED lighting for bed

für Schrankbetten
for space saving fold-away beds

für Querbetten
for space saving horizontal fold-away beds

Type
11163
11101-L/R



Zusätzlicher Einlegeboden (Dekor)
für Kleiderschränke 60 cm tief
Passend für das Kleiderschrank-
außenmaß:

additional shelf (melamine)
for wardrobes sizes with a depth
of 60 cm:

50,6 cm	4584
101,1 cm	4588

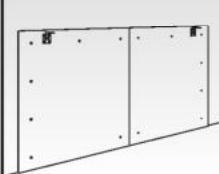

Bettbefestigungs-Set für Leichtbauwände

- melaminharzbeschichtete Spanplatte(n) in Korpusfarbe inkl. Spreizdübel, Holzdübel und Bettwinkelbefestigungsschrauben
- 19 mm stark

assembly set for light weight construction walls

- chipboard melamine resin coated in carcass color incl. expansion anchors, dowels and screws for bedbrackets
- 19 mm strong

Type	
Für Bett: 1405/1425/2409/ 4480/4490	11196
1445	11197

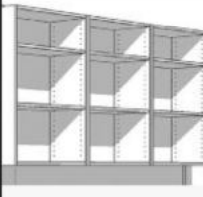

Seiten innen mit durchgehender Lochreihe (32er-Raster)
– bei Bestellung bitte angeben –
Preis pro Type

cabinet sides with 32 mm hole line
– please specify when ordering –
price per type

Type
00001



Innenspiegel
für Kleiderschrankbreite:

inside door mirror
for wardrobes widths:

Type
11250

Hinweis: werkseitig montiert (bei 2-türigen Kleiderschränken in der linken Tür)

Note: fixed on lefthand door in 2 door wardrobes



LED-Innenschrank-Beleuchtung (0,5 W)
inkl. Montagematerial und USB-Ladekabel

- mit Bewegungsmelder beim Öffnen von Türen
- Betriebszeit ca. 9 Stunden/Ladezeit ca. 3 Stunden
- Lithium Akku
- Ladezyklen ca. 800–1000
- Licht schaltet nach ca. 20 Sekunden der letzten Bewegung aus
- Maße ca. 10,2 x 8,5 x 1 cm / 6 LED Leuchten

LED lighting for cupboards inside (0,5 W)
incl. assembly set and USB charging cable

- incl. motion detector
- Power on time approx. 9h / charge time 3h
- storage battery
- load cycle about 800–1000
- the light turns off after 20 seconds
- measurements approx. 10.2 x 8.5 x 1 cm / 6 LED lamps

Type
11169



Innenschubkästen für Kleiderschränke 60 cm tief

- 2 Schubkästen ohne Griff
- in allen Dekorvarianten möglich (kein Hochglanz, kein Furnier)
- Schubkästen inkl. Soft-shut-Technik
- Vollauszüge
- B: 41,1 cm/H: 41,2 cm/T: 48,4 cm

drawers for wardrobe inside

- 2 drawers without handle
- available only in melamine (no highgloss, no veneer)
- drawers incl. Soft-shut
- all drawers pull out to their full potential
- w 41,1 cm/H: 41,2 cm/d: 48,4 cm

Breite Kleiderschrank	Type Kleiderschrank	Type Innenschubkasten
width wardrobe	wardrobe type	drawers for wardrobe inside type
101,1 cm	1343	5889
	2385	
50,5 cm	2325-L/R	5888



Hakenleiste
mit 5 Haken
links und rechts verwendbar

hangers
5 hooks
can be used wither (left or right fixing)

Type
11224





LED-Glasbodenbeleuchtung
hidden LED-lighting for glass shelves

Außenmaß Vitrine	Anzahl Glasböden	Type
outside measurement display cabinet	number of glass shelves	
50,6	2	11140
50,6	4	11145
101,1	1	11138
101,1	2	11141

	zusätzlicher Einlegeboden (Dekor) für Wohnelemente 40 cm tief passend für das Wohnelement- außenmaß: <i>additional shelves (melamine)</i> for units with a depth of 40 cm: 50,6 cm 101,1 cm Breiten- und Tiefenkürzung möglich <i>adjustment of width- and depth</i>	Type
		4581 4583

	1 LED-Spot <i>1 built-LED-spot</i> 2 LED-Spots <i>2 built-LED-spots</i> inkl. Trafo, Fußschalter und entsprechende Zuleitungen <i>Lighting for display elements are</i> <i>LED-spots inclusive of transformer</i> <i>and power cable</i>	Type
		11111 11112

	11042	B	H	T	Type
	11040	w	h	d	
		90	13	35	11042
		95	14	50	11040
		126	16	55	11045
	11045	Glas TV-Bühne (Klarglas) <i>glass TV shelf (clear glass)</i>			

	USB/Stecker-Set <i>USB+Plug</i>	Type
		11227

	Kabeldurchlass <i>cable outlet</i>	Type
		11099

Notizen/notes



SONDERANFERTIGUNGEN? KEIN PROBLEM!

Die gängigsten Sonderanfertigungen, wie z. B. Breiten-, Höhen- und Tiefenkürzungen entnehmen Sie bitte der Typenübersicht. Die Aufpreise für die gekennzeichneten Typen lauten:

Breitenkürzung	+ 35 %
Höhenkürzung	+ 35 %
Tiefenkürzung	+ 35%

Bitte beachten Sie:

Typen mit Schubkästen sind in der Tiefe maximal bis 30 cm kürzbar. Bei mehrspaltigen Typen geben Sie bitte bei der Breitenkürzung die jeweilige Seite an.

Natürlich sind auch weitere individuelle Sonderanfertigungen möglich. Leider können wir nicht alle möglichen Varianten an dieser Stelle abbilden – daher rufen Sie uns einfach an.

SPECIAL REQUEST! NO PROBLEM!

<i>adjustment to the width</i>	+ 35 %
<i>adjustment of height</i>	+ 35 %
<i>adjustment to the depth</i>	+ 35 %

Please note:

Types with drawers can by maximum shortened up to 30 cm in depth. If you chose a type with several colume please let us know which side you wish to be shortened.

Regarding the individual adaptability of elements and tailor-made items, just give us a call. It is a pleasure for us to assist you in your individual planning and we can inform you about further possibilities an the prices.

Planungsbogen M 1:25 Maße in cm *Plan M 1:25 measures in cm*

zu Bestellung Nr. *to type no.*

Käufer *customer*

Frontansicht *front view*

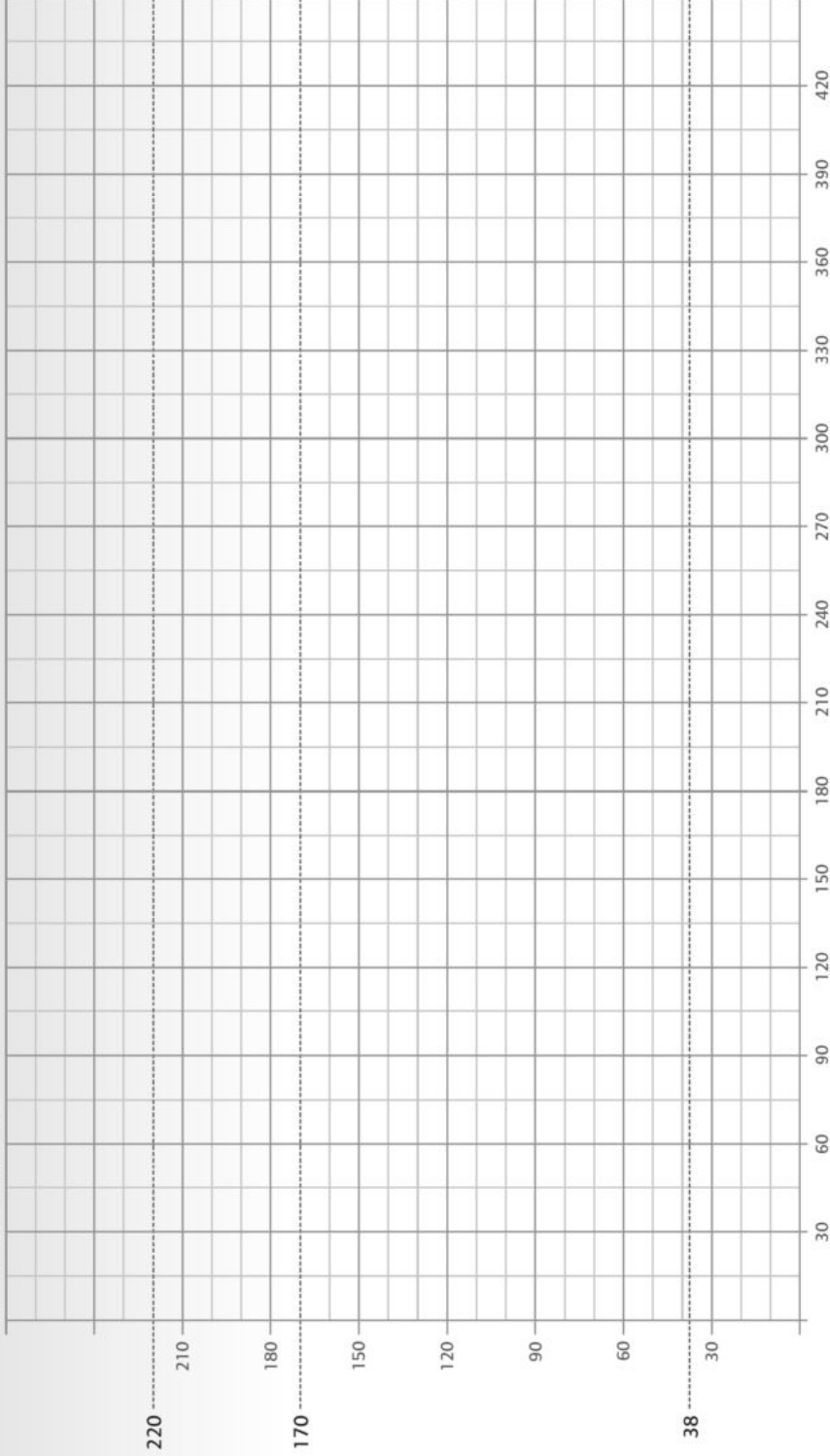

Händlerstempel *retailer stamp*

Aufsicht *view from above*

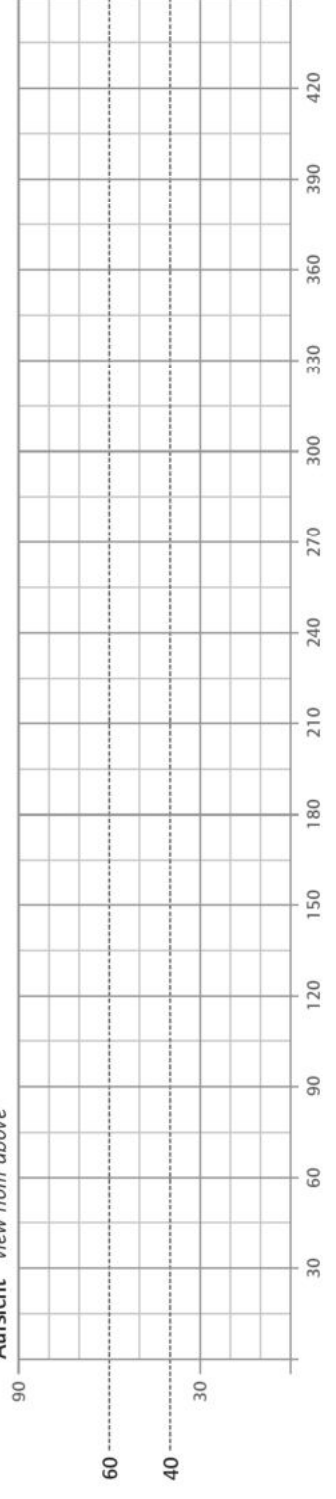

Nehl Wohnideen

Gebr. Nehl Holzindustrie GmbH & Co. KG
Postfach 2449, 32224 Bünde, Germany
Tel.: +49 (0)5223 988-0
Fax: +49 (0)5223 988-111
e-mail: info@nehl.de
www.nehl.de

VENGA – QUALITÄT BIS INS KLEINSTE DETAIL

VENGA – QUALITY DOWN TO THE SMALLEST DETAIL



Viele Stauraummöglichkeiten
storage space

Sicherheitsfederpakete
einstellbar zum Ausgleich unter-
schiedlicher Matratzengewichte
*safety springs adjustable for
different mattress weights*

Praktisches Bett-Innenregal:
Das Lieblingsbuch sofort
griffbereit!
bed additional shelf



Werkzeuglos abnehmbare
Front (Transporterleichterung)
*with demountable
(without tools) front*

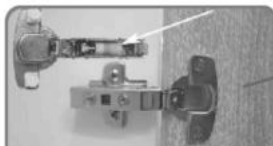

Scharniere z. T. inklusive
Dämpfer für geräuscharmes
Schließen der Türen
*door hinges partially incl.
absorber in order to shut the
doors noise free.*

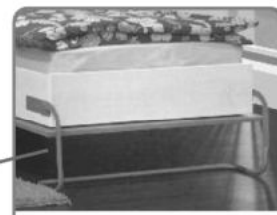

Stabiler manueller Fußbügel
manually operated foot section



Querbett: stabiler Federholz-
rahmen mit Federholzleisten
in Lattenschuhen gelagert und
in der Mittelzone härtegradver-
stellbar
*solid framed with adjustable
sprung slatted base*

geringe
ausgeklappte Tiefe
*using a minimum
of space*

Sonderanfertigungen
individuell möglich
special requests possible

**MÖBEL MIT KLASSE
AUS DEUTSCHLAND**



stabiler Schichtholzrahmen mit
hochwertigen Federholzleisten u.
integrierter Kopfteilverstellung
*adjustable sprung slatted base
on a solid frame. Each slat fitted
into its own individual rubber
holder. Adjustable headrest.*

**5 JAHRE
Garantie***

*gem. bes. Garantieerklärung



**FURNITURE QUALITY
FROM GERMANY**

