

Möbel LETZ

Finden und Wohlfühlen



Typenplan

cadre von Röhr-Bush - Kinder- und Jugendzimmer Votan Eiche

Wichtiger Hinweis für Sie

Etwaige Hinweise des Herstellers in dieser Produktinformation, die sich auf die Gewährleistung beziehen, haben für Sie keinerlei Bindungswirkung und können von Ihnen ignoriert werden. Ihre gesetzlichen Gewährleistungsrechte als Verbraucher uns gegenüber, als Ihrem Verkäufer, werden dadurch in keiner Weise berührt oder eingeschränkt. Sie können sich wegen aller Mängel jederzeit an uns wenden. Darüber hinaus gehende Herstellergarantien bleiben natürlich unberührt. Dieser Artikel wird hergestellt von Röhr-Bush GmbH & Co.KG, Dammstraße 32, 33397 Rietberg-Mastholte, Deutschland, info@roehr-bush.de

Möbel Letz GmbH
Am Gewerbepark 11
06895 Zahna-Elster

Tel.: 035383 - 6018 50

Fax.: 035383 - 6018 17

cadre by rb

Typenliste 2022

gültig ab 1. Januar 2022



Ausführungskombinationen

Korpus- und Frontelemente sind bei allen Ausführungen weiß.
 Grau gekennzeichnete Flächen werden in Applikationsfarbe geliefert.

Produktbeschreibung:

- Modernes, junges Wohnen
- Applikationen in 2 Farben
- Schreibtischplatte: 22 mm, ABS Kante
- Korpusstärke: 16 mm
- Frontstärke: 19/22 mm, ABS Kante
- E.-Boden u. Bodenstärke: 19/22 mm
- Beschläge aus Metall
- Metall-Topfbänder mit 110 Grad Öffnungswinkel
- Lichtelemente mit CE Kennzeichnung
- Schubkastenzargen in Textilstruktur Grau
- Schubkästen mit Metallauszügen
- Rollcontainer mit Unterflurauszug

Informationen zur Matratze:

- Polsterung Kaltschaum RG 40, mit 200 g Watte versteppt
- Bezug einseitig, Polyesterwebstoff Anthrazit
- Härtegrad 3

| Ausführung | Korpus und Front | Farbapplikationen | RAL (Frontleisten) |
|------------|------------------|----------------------------|--------------------|
| 9050 | Weiß | Anthrazit | 7024 |
| 9070 | Weiß | Votan Eiche Nachbildung | - |

Reling-Griff, Alufarbig

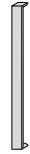

Die Farbtöne entsprechen ungefähr den angegebenen RAL-Tönen.

E.-Böden = Einlegeböden, Böden = mit Korpus verleimt, nicht verstellbar, X = feste Böden.

* Bei allen Ausführungen handelt es sich um E1-Qualitätsspanplatten mit Melaminharz-Oberfläche - kratzfest - stoßfest - feuchtigkeitsabweisend - lichtbeständig

| Betten | Liegenbett mit Farb-Applikation am Fußteil (ohne Lattenrost und Auflage) | | | | Liegenbett mit Metall-Winkelfuß in Weiß (ohne Lattenrost und Auflage) | | | | Bettkonsole 1 offenes Fach 1 Schubkasten |
|--------------------------|--|--|--|--|---|--|--|--|--|
| | 90 x 200 | 100 x 200 | 120 x 200 | 140 x 200 | 90 x 200 | 100 x 200 | 120 x 200 | 140 x 200 | |
| Bettseitenhöhe: 42 cm | | | | | | | | | |
| Liegefläche in cm: | 90 x 200 | 100 x 200 | 120 x 200 | 140 x 200 | 90 x 200 | 100 x 200 | 120 x 200 | 140 x 200 | |
| Maße in cm: | B. 97,6 H. 42,6 / 64,1 T. 204,4 | B. 107,6 H. 42,6 / 64,1 T. 204,4 | B. 127,6 H. 42,6 / 64,1 T. 204,4 | B. 147,6 H. 42,6 / 64,1 T. 204,4 | B. 97,6 H. 42,6 / 64,1 T. 205,0 | B. 107,6 H. 42,6 / 64,1 T. 205,0 | B. 127,6 H. 42,6 / 64,1 T. 205,0 | B. 147,6 H. 42,6 / 64,1 T. 205,0 | B. 50,0 H. 37,6 T. 34,7 |
| Best.-Nr.: | 079 | 080 | 081 | 082 | 089 | 090 | 091 | 092 | 211 |
| Preis für alle Ausf. | | | | | | | | | |

Bettkopfteil-paneele und Kopfteil

Kopfteilpaneel für Liegenbetten, links und rechts verwendbar



Abb.: Art.-Nr. 095 + Art.-Nr. 081/Nr. 091



Kopfteil für Liegenbetten

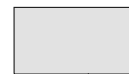
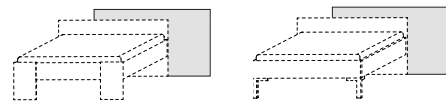

Abb.: Art.-Nr. 086 + Art.-Nr. 081/Art.-Nr. 091



Geeignet für Betten mit Liegefläche in cm:

| Maße in cm: | Kopfteilpaneel (Art.-Nr. 095) | | | | Kopfteil (Art.-Nr. 084-087) | | | |
|----------------------|-------------------------------|------|-------|-------|-----------------------------|--|--|--|
| | 90 - 140 | 90 | 100 | 120 | 140 | | | |
| B. | 160,0 | 97,6 | 107,6 | 127,6 | 147,6 | | | |
| H. | 75,0 | 49,7 | 49,7 | 49,7 | 49,7 | | | |
| T. | 1,9 | 6,5 | 6,5 | 6,5 | 6,5 | | | |
| Best.-Nr.: | 095 | 084 | 085 | 086 | 087 | | | |
| Preis für alle Ausf. | | | | | | | | |

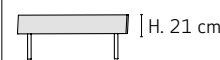
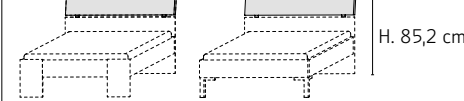
Betten und Bettkonsolen

Bettsofa ausziehbar zum Doppelbett, mit Liegefläche bis zu 180 x 200, inklusive variablem Lattenrost, ohne Auflage
 Min. Matratzenhöhe: 16 cm, Max. Matratzenhöhe: 19 cm
 Dazu bestellt werden kann 2x 960.

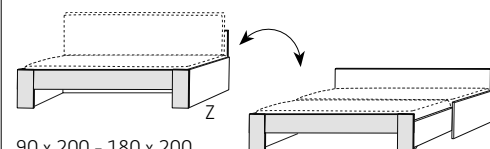

Matratze für Bettsofa, mit strapazierfähigem, abnehmbarem Polsterbezug in Anthrazit, ideal nutzbar als Rückenlehne, Sitzfläche und Liegefläche im Bettsofa

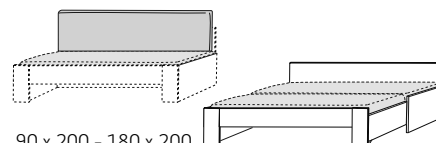

Anwendungsbeispiel mit Art.-Nr. W90 und 2 x Art.-Nr. 960:



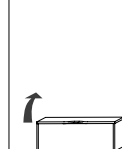

Bettkastenelement mit Klappe für Bettsofa, Verwendung: Stauraum für Bettzeug, Ablage für Laptop etc.

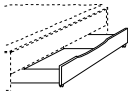
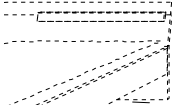
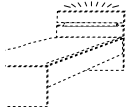
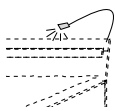



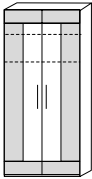
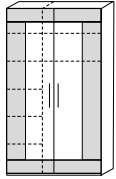
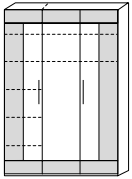
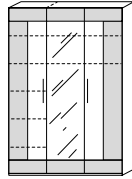
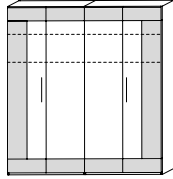
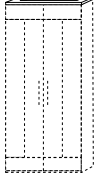

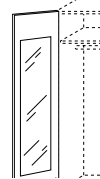
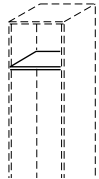
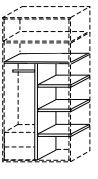
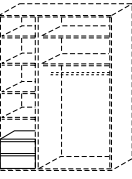

| Liegefläche in cm: | Bettsofa (Art.-Nr. W90, A90, V90) | | | Matratze mit Polsterbezug in Anthrazit (Art.-Nr. 960) | Bettkastenelement (Art.-Nr. W93, A93) | |
|----------------------|---|---------------|--|---|--|-----------------------|
| | 90 x 200 - 180 x 200 | Komplett Weiß | Komplett Anthrazit | | Weiß | Anthrazit |
| Farbkombination: | | | Korpus Weiß Applikation in Votan Eiche | | | |
| Maße in cm: | B. 116,4 - 196,4 H. 42,0 / 73,5 (ohne Auflage) T. 204,4 | | | 90,0 16,0 200,0 | Mehr Informationen zur Matratze finden Sie in der Produktbeschreibung. | 116,4 44,4 50,0 |
| Best.-Nr.: | W90 | A90 | V90 | 960 | | W93 A93 |
| Preis für alle Ausf. | | | | | | |

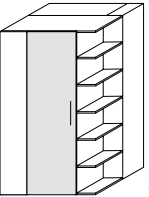
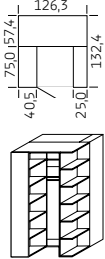
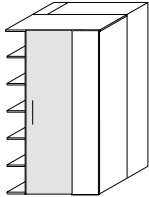

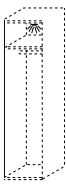
| | | | | | | | |
|-----------------------|---|---|--|--|---|---|--|
| Betten-Zubehör | Bett Schubkasten für Liegenbett und Bettsofa, weiß, Front wie Art.-Nr. | | | LED-Bettunterseitenleuchte für Liegenbett, Sensorschalter inkl. Trafo – Weißlicht, Eurostecker (flach) | LED-Beleuchtung Weißlicht inkl. Trafo und Schalter, Eurostecker (flach) Eigenmontage, wird geklebt | LED-Flexleuchte Weißlicht inkl. Trafo u. Schalter, Eurostecker (flach) (Verschraubung hinter Möbelteilen) | USB-Steckdose (Typ A Buchse) inkl. Trafo zum Betreiben/Aufladen von Geräten, mit USB-Schnittstelle 5 V, 2,1 A, Kabellänge 3,70 m, Eurostecker (flach), flexibel montierbar z.B.: am Bettkopfteil |
| |  |  |  |  |  | | |
| | Weiß | Anthrazit | Votan Eiche | | | | |
| Maße in cm: | B. 120,0 H. 20,6 T. 80,0 | | | 1 Leuchte (Selbstmontage) 0,9 Watt, EEK F | 1 Leuchte (Selbstmontage) 4,3 Watt, EEK F | 1 Leuchte (Selbstmontage) 1,5 Watt, EEK G | 3,0 1,4 4,5 |
| Best.-Nr.: | W61 | A61 | V61 | 952 | 953 | 954 | 956 |
| Preis für alle Ausf. | | | | | | | |

| | | | | | | | | | | |
|------------------------------------|---|---|---|---|---|---|-------------------------------|-------------------------------|-------------------------------|--|
| Kleiderschränke und Zubehör | Kleiderschrank 2-türig, 2 E.-Böden, 1 Kleiderstange | Kleiderschrank 2-türig, 1 Mittelseite 7 E.-Böden, 1 Kleiderstange | Kleiderschrank 3-türig, 1 Mittelseite, 7 E.-Böden, 1 Kleiderstange | Kleiderschrank 3-türig, 1 Mitteltür mit Spiegel, 1 Mittelseite, 7 E.-Böden, 1 Kleiderstange | Kleiderschrank 4-türig, 1 Mittelseite, 4 E.-Böden, 2 Kleiderstangen | Kranzleiste für Kleiderschränke | | | | |
| |  |  |  |  |  |  | | | | |
| Maße in cm: | B. 101,3 H. 213,6 T. 59,6 | B. 126,3 H. 213,6 T. 59,6 | B. 151,3 H. 213,6 T. 59,6 | B. 151,3 H. 213,6 T. 59,6 | B. 201,3 H. 213,6 T. 59,6 | B. 101,3 H. 1,9 T. 60,3 | B. 126,3 H. 1,9 T. 60,3 | B. 151,3 H. 1,9 T. 60,3 | B. 201,3 H. 1,9 T. 60,3 | |
| Best.-Nr.: | 025 | 026 | 027 | 028 | 029 | 930 | 931 | 932 | 933 | |
| Preis für alle Ausf. | | | | | | | | | | |

| | | | | | | | | | | | |
|------------------------------------|---|---|---|---|---|------------------------------|--|--|--------------------------------|-------------------------------|-------------------------------|
| Kleiderschränke und Zubehör | Kranzleiste für Kleiderschränke, inkl. LED- Beleuchtung inkl. Trafo und Fußschalter – Weißlicht, Eurostecker (flach), EEK E | | | | Innenspiegel für 6-Raster-Türen (werkseits montiert) | Einlegeböden | Wäscheeinteilung für 025, 027, 028 und 029 | Einbau-Schubkasten für Kleiderschrank, 2 Schubkästen, weiß | | | |
| |  |  |  |  |  | | | | | | |
| Maße in cm: | B. 101,3 H. 1,9 T. 62,9 | B. 126,3 H. 1,9 T. 62,9 | B. 151,3 H. 1,9 T. 62,9 | B. 201,3 H. 1,9 T. 62,9 | B. 23,5 H. 173,0 T. 0,3 | B. 48,1 H. 2,2 T. 54,0 | B. 98,1 H. 2,2 T. 54,0 | B. 73,1 H. 2,2 T. 54,0 | B. 98,1 H. 138,4 T. 54,0 | B. 48,1 H. 38,1 T. 47,6 | B. 98,1 H. 38,1 T. 47,6 |
| Best.-Nr.: | 940 | 941 | 942 | 943 | 979 | E36 | E35 | E34 | 068 | K10 | K12 |
| Preis für alle Ausf. | | | | | | | | | | | |

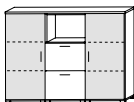
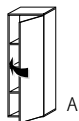
| | | | | | | |
|---------------------------------------|--|---|---|---|---|---|
| Eckkleiderschränke und Zubehör | Eckkleiderschrank mit Drehtür, 1 Kleiderstange, innen: 5 Böden fest und 2 Einlegeböden, außen: 7 Böden | | | Innenspiegel für Regalrückwand K15 und K16 | Einbau-Schubkasten, weiß für Eckkleiderschrank K15 und K16 | LED-Beleuchtung für Eckkleiderschrank K15 und K16 mit Bewegungssensor, inkl. Zuleitung, Trafo und Schalter, Eurostecker (flach) |
| | Abb.: K15 l.  |  | Abb.: K16 r.  |  |  |  |
| Maße in cm: | B. 126,3 H. 214,8 T. 132,4 | | B. 23,5 H. 173,0 T. 0,3 | B. 50,0 H. 33,2 T. 33,3 | | 2,7 Watt, EEK G |
| Best.-Nr.: | K16 r. K15 l. | | 980 | K09 | | 955 |
| Preis für alle Ausf. | | | | | | |

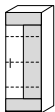
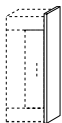
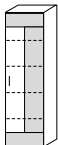
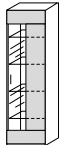

| | | | | | |
|-------------------------------|---|---|---|---|---|
| Stauraum- elemente | Stauraumelement offen mit Rückwand 1 Boden | Stauraumelement 1 Tür 1 Boden Abb.: 230 r. | Sideboard auf Sockelfüßen 2 Türen 2 Böden | Sideboard auf Sockelfüßen 2 Türen, 2 Mittelseiten, 2 Schubkästen, 4 Böden | Tür-Softschließung 1 Satz (=2 Stück) Eigenmontage, bis 3 Raster ist 1 Dämpfer, bei 4-6 Raster sind 2 Dämpfer pro Tür erforderlich |
| |  |  |  |  |  |
| Maße in cm: | B. 50,0 H. 72,8 T. 32,8 | 50,0 72,8 34,7 | 100,0 111,4 44,3 | 150,0 111,4 44,3 | Preis für 2 Stück |
| Best.-Nr.: | 200 | 230 r. 231 l. | 350 | 360 | 971 |
| Preis für alle Ausf. | | | | | |

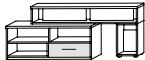
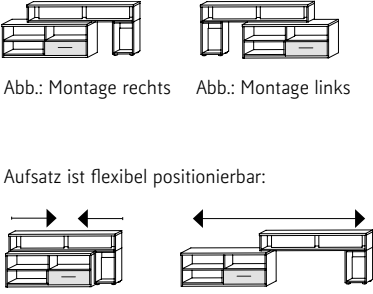
| | | | | | |
|-------------------------------|---|---|---|---|---|
| Stauraum- elemente | Anbauteil 1 Tür 3 Böden Abb.: 430 r. | Anstellwange für 143,2 cm Anbauteile | Anbauteil 1 Tür 4 Böden Abb.: 630 r. | Anbauteil 1 Vitrinentür (Klarglas) 4 Glasböden Abb.: 620 r. | Anstellwange für 178,5 cm hohe Anbauteile |
| |  |  |  |  |  |
| Maße in cm: | B. 50,0 H. 143,2 T. 35,0 | 2,2 148,2 36,0 | 50,0 178,4 35,0 | 50,0 178,4 35,0 | 2,2 183,4 36,0 |
| Best.-Nr.: | 430 r. 431 l. | 410 | 630 r. 631 l. | 620 r. 621 l. | 610 |
| Preis für alle Ausf. | | | | | |

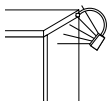
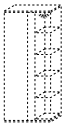
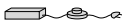
| | | | |
|-----------------------------|---|---|--|
| Medien- elemente | Medienelement inkl. Kabelmanagement, 1 Auszug, 3 offene Fächer | Medienelement Art.-Nr. 180 inkl. Aufsatz mit 2 offenen Fächern und Kabelmanagement | Kombinationsbeispiele: Aufsatz ist rechts oder links montierbar: Abb.: Montage rechts Abb.: Montage links Aufsatz ist flexibel positionierbar: B. 125 cm B. 200 cm |
| |  |  |  |
| Maße in cm: | B. 100,0 H. 38,2 T. 46,0 | 125,0 - 200,0 58,3 46,0/Aufsatz-Tiefe: 30,0 | |
| Best.-Nr.: | 180 | 185 | |
| Preis für alle Ausf. | | | |

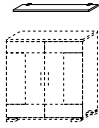
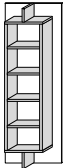
| | | | |
|----------------------|--|---|--|
| Beleuchtung | LED-Flexleuchte Weißlicht inkl. Trafo und Schalter, Eurostecker (flach), (Verschraubung hinter Möbelteilen) | LED-Fachbeleuchtung Weißlicht, Montage unter Böden, in offene Fächer, inkl. 2 m Zuleitung (Trafo Nr. 929 separat mitbestellen) | LED-Trafo inkl. Fußschalter, 4,5 m Zuleitung, Eurostecker (flach), max. Belastung beachten! |
| |  |  |  |
| Maße in cm: | B. 1,5 Watt, EEK G zur Selbstmontage 1 Stück | 4 Watt, EEK F zur Selbstmontage 1 Stück | bis max. 15 Watt |
| Best.-Nr.: | 954 | 951 | 929 |
| Preis für alle Ausf. | | | |

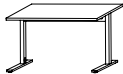
| | | | | | |
|----------------------|---|---------------------|----------------------|----------------------|---|
| Zubehör | Wandboard mit Klemmhalter Belastung max. 15 kg | | | | Panelregal |
| |  | | | |  |
| Maße in cm: | B. 50,0 H. 2,2 T. 25,0 | 75,0 2,2 25,0 | 100,0 2,2 25,0 | 125,0 2,2 25,0 | 75,0 213,6 31,9 |
| Best.-Nr.: | 905 | 906 | 907 | 908 | 691 |
| Preis für alle Ausf. | | | | | |

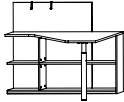
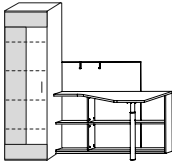
| | | | | |
|----------------------|---|---|---|---|
| Schreibtische | Schreibtisch, komplett in Weiß mit Metall C-Fuß, höhenverstellbar: 67-84 cm | Rollcontainer, komplett in Weiß, 3 Schubkästen | Eckschreibtisch, komplett in Weiß mit Paneelrückwand und Regal (inkl. 2 Metallhaken, weiß) | Beispielkombination Bestehend aus Art.-Nr.: 072 + 631 |
| |  |  | Abb.: 072 r.  |  |
| Maße in cm: | B. 120,0 H. 67,0-84,0 T. 75,0 | 42,6 54,3 60,0 | 140,0 108,8 / Schreibtischplattenhöhe: 72,9 111,6 | |
| Best.-Nr.: | 010 | 232 | 072 r. 071 l. | |
| Preis für alle Ausf. | | | | |

| | |
|----------------------|---|
| Schreibtische | PC-Schreibtisch 1 Container mit 2 Schubkästen, 1 Container für PC-Tower |
| |  |
| Maße in cm: | B. 140,0 H. 72,6 T. 70,0 |
| Best.-Nr.: | 048 |
| Preis für alle Ausf. | |

Sonderanfertigungen

Mögliche Sonderanfertigungen entnehmen Sie bitte unserer Liste **Maßanfertigung Junge Möbel**.

Sollten Sie die von Ihnen gewünschte Sonderanfertigung nicht in dieser Liste finden, bieten wir Ihnen diese, wenn technisch machbar, gerne an.

Bitte rufen Sie unsere Auftragsbearbeitung an oder senden Sie uns eine Mail mit Skizze und Beschreibung.

Wir prüfen die Machbarkeit umgehend und nennen Ihnen den Preis.

Beispiele:

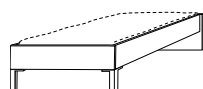
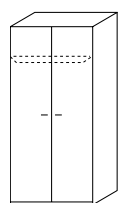

Breiten- / Höhen- / Tiefenkürzung

Sonderlänge 190 cm / 210 cm / 220 cm



röhr-bush GmbH & Co. KG

Röhr-Bush GmbH & Co. KG

Dammstraße 32 | 33397 Rietberg
Fon + 49 2944 981-0 | Fax + 49 2944 981-310
info@roehr-bush.de | www.roehr-bush.de