

Möbel LETZ

Finden und Wohlfühlen



Typenplan

Kleiderschrank von Sprenger Möbel - Schrank Glas weiß Waldkante

Wichtiger Hinweis für Sie

Etwaige Hinweise des Herstellers in dieser Produktinformation, die sich auf die Gewährleistung beziehen, haben für Sie keinerlei Bindungswirkung und können von Ihnen ignoriert werden. Ihre gesetzlichen Gewährleistungsrechte als Verbraucher uns gegenüber, als Ihrem Verkäufer, werden dadurch in keiner Weise berührt oder eingeschränkt. Sie können sich wegen aller Mängel jederzeit an uns wenden. Darüber hinaus gehende Herstellergarantien bleiben natürlich unberührt. Dieser Artikel wird hergestellt von Sprenger Möbel Kft., Cserkút, Plató u. 098, 7673 Ungarn, Ungarn, mail@sprengermoebel.ch

Möbel Letz GmbH
Am Gewerbepark 11
06895 Zahna-Elster

Tel.: 035383 - 6018 50

Fax.: 035383 - 6018 17

Kleiderschränke

Schwebe- und Drehtürenschränke

4 Schritte zu Ihrem Wunschschränk

Schritt ❶

Korpus innen

Schritt ❷

Aussenseiten

Schritt ❸

Türen

Schritt ❹

Inneneinteilung



Preisbeispiele nach Katalogseiten - mit Standardinneneinteilung

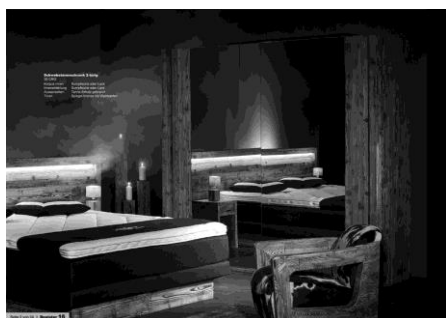

Seite 2

Schwebetürenschränk 2-türig

T 69 H 218 cm

Korpus innen

Lack cremeweiss B 214
seidengrau B 242
nach RAL-Farbe B 214
B 242

Aussenseiten

Tanne Altholz gebrannt

Türen

Spiegel bronze mit Waldkante
Tanne Altholz gebrannt

Inneneinteilung

Standard (pro Türe)
1 Fachboden und 1 Kleiderstange



Seite 3

Schwebetürenschränk 2-türig

T 69 H 218 cm

Korpus innen

Lack cremeweiss B 214
seidengrau B 242
nach RAL-Farbe B 214
B 242

Aussenseiten

Sumpfeiche
LED-Beleuchtung

Türen

Spiegel bronze mit Waldkante

Inneneinteilung

Standard (pro Türe)
1 Fachboden und 1 Kleiderstange

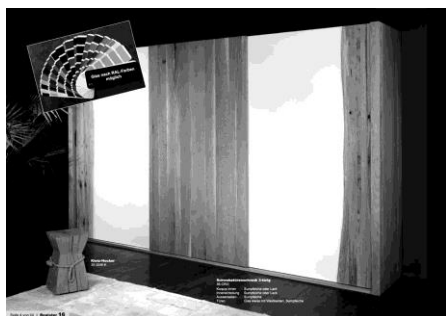

Seite 4

Schwebetürenschränk 3-türig

T 69 H 218 cm

Korpus innen

Lack cremeweiss B 313
seidengrau B 355
nach RAL-Farbe B 313
B 355

Aussenseiten

Sumpfeiche

Türen

Glas weiss mit Waldkante
Sumpfeiche

Inneneinteilung

Standard (pro Türe)
1 Fachboden und 1 Kleiderstange



Seite 5

Schwebetürenschränk 3-türig

T 69 H 218 cm

Korpus innen

Lack cremeweiss B 313
seidengrau B 355
nach RAL-Farbe B 313
B 355

Aussenseiten

Sumpfeiche

Türen

Spiegel bronze mit Waldkante
Sumpfeiche

Inneneinteilung

Standard (pro Türe)
1 Fachboden und 1 Kleiderstange



Seite 6

Schwebetürenschränk 2-türig

T 69 H 218 cm

Korpus innen

Lack cremeweiss B 214
seidengrau B 242
nach RAL-Farbe B 214
B 242

Aussenseiten

Sumpfeiche

Türen

Glas schwarz mit Waldkante

Inneneinteilung

Standard (pro Türe)
1 Fachboden und 1 Kleiderstange



Seite 7

Schwebetürenschränk 2-türig

T 69 H 218 cm

Korpus innen

Lack cremeweiss B 214
seidengrau B 242
nach RAL-Farbe B 214
B 242

Aussenseiten

Sumpfeiche

Türen

Glas weiss mit Waldkante

Inneneinteilung

Standard (pro Türe)
1 Fachboden und 1 Kleiderstange



Seite 8

Schwebetürenschränk 2-türig

T 69 H 218 cm

Korpus innen

Lack cremeweiss B 214
seidengrau B 242
nach RAL-Farbe B 214
B 242

Aussenseiten

Arve

Türen

Spiegel bronze mit Waldkante

Inneneinteilung

Standard (pro Türe)
1 Fachboden und 1 Kleiderstange



Seite 13

Drehtürenschränk

T 64 H 218 cm

Korpus innen

Lack cremeweiss / seidengrau

- B 128** 2-türig (2x SB)
- B 184** 3-türig (2x AR 1x SB)
- B 240** 4-türig (2x AR 2x SB)
- B 296** 5-türig (3x AR 2x SB)
- B 352** 6-türig (4x AR 2x SB)

Lack nach RAL-Farbe

- B 128** 2-türig (2x SB)
- B 184** 3-türig (2x AR 1x SB)
- B 240** 4-türig (2x AR 2x SB)
- B 296** 5-türig (3x AR 2x SB)
- B 352** 6-türig (4x AR 2x SB)

Aussenseiten

Arve

Türen

Arve (AR)
Spiegel bronze (SB)

Inneneinteilung

Standard (pro Abteil)
1 Fachboden und 1 Kleiderstange



Seite 14

Drehtürenschränk

T 64 H 218 cm

Korpus innen

Lack cremeweiss / seidengrau

- B 128** 2-türig (2x GW)
- B 184** 3-türig (2x SU 1x GW)
- B 240** 4-türig (2x SU 2x GW)
- B 296** 5-türig (3x SU 2x GW)
- B 352** 6-türig (4x SU 2x GW)

Lack nach RAL-Farbe

- B 128** 2-türig (2x GW)
- B 184** 3-türig (2x SU 1x GW)
- B 240** 4-türig (2x SU 2x GW)
- B 296** 5-türig (3x SU 2x GW)
- B 352** 6-türig (4x SU 2x GW)

Aussenseiten

Sumpfeiche

Türen

Sumpfeiche (SU)
Glas weiss (GW)

Waldkante

Sumpfeiche

pro Türe

Inneneinteilung

Standard (pro Abteil)
1 Fachboden und 1 Kleiderstange



Seite 15

Drehtürenschränk

T 64 H 218 cm

Korpus innen

Lack cremeweiss / seidengrau

- B 128** 2-türig (2x SB)
- B 184** 3-türig (2x SU 1x SB)
- B 240** 4-türig (2x SU 2x SB)
- B 296** 5-türig (3x SU 2x SB)
- B 352** 6-türig (4x SU 2x SB)

Lack nach RAL-Farbe

- B 128** 2-türig (2x SB)
- B 184** 3-türig (2x SU 1x SB)
- B 240** 4-türig (2x SU 2x SB)
- B 296** 5-türig (3x SU 2x SB)
- B 352** 6-türig (4x SU 2x SB)

Aussenseiten

Sumpfeiche

Türen

Sumpfeiche (SU)
Spiegel bronze (SB)

Inneneinteilung

Standard (pro Abteil)
1 Fachboden und 1 Kleiderstange



Seite 16

Drehtürenschränk

T 64 H 218 cm

Korpus innen

Lack cremeweiss / seidengrau

- B 128** 2-türig (2x GW)
- B 184** 3-türig (3x GW)
- B 240** 4-türig (4x GW)
- B 296** 5-türig (5x GW)
- B 352** 6-türig (6x GW)

Lack nach RAL-Farbe

- B 128** 2-türig (2x GW)
- B 184** 3-türig (3x GW)
- B 240** 4-türig (4x GW)
- B 296** 5-türig (5x GW)
- B 352** 6-türig (6x GW)

Aussenseiten

Tanne Altholz

Türen

Glas weiss (GW)

Inneneinteilung

Standard (pro Abteil)
1 Fachboden und 1 Kleiderstange

Schwebetürenschränke 4 Schritte zu Ihrem Wunschschrank

- ★ **RAL-Farbe** :
- Nach RAL-Farbmusterkarte
 - RAL-Wunschfarbe - längere Lieferzeiten möglich
 - Farbdifferenzen auf Glas und Lack sind bedingt durch das Trägermaterial normal

Schritt 1

Korpus innen

Massivholz Multiplex mit Lack

Schwebetürenschränk 2-türig

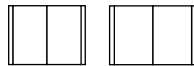

B 214 T 69 H 218 cm

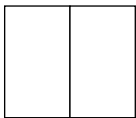

36-CRI-1-20

Lack cremeweiss (RAL 9001)

36-CRI-1-21

Lack seidengrau (RAL 7044)

36-CRI-1-25

Lack nach RAL-Farbe ★

Innenmass pro Türe B 97 H 208 cm

B 242 T 69 H 218 cm

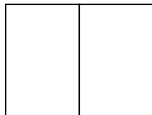

36-CRI-2-20

Lack cremeweiss (RAL 9001)

36-CRI-2-21

Lack seidengrau (RAL 7044)

36-CRI-2-25

Lack nach RAL-Farbe ★

Innenmass pro Türe B 111 H 208 cm

Schwebetürenschränk 3-türig

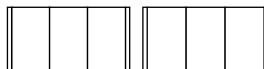

B 313 T 69 H 218 cm

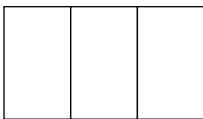

36-CRI-3-20

Lack cremeweiss (RAL 9001)

36-CRI-3-21

Lack seidengrau (RAL 7044)

36-CRI-3-25

Lack nach RAL-Farbe ★

Innenmass pro Türe B 97 H 208 cm

B 355 T 69 H 218 cm

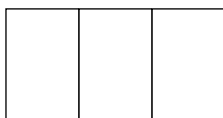

36-CRI-4-20

Lack cremeweiss (RAL 9001)

36-CRI-4-21

Lack seidengrau (RAL 7044)

36-CRI-4-25

Lack nach RAL-Farbe ★

Innenmass pro Türe B 111 H 208 cm

Sondermasse

Nach Kundenwunsch

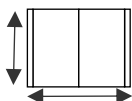

Höhenkürzung und/oder Breitenkürzung und/oder Tiefenkürzung

36-CRI-SO

Aufpreis

Spezialmasse und Sonderanfertigungen

auf Anfrage

Aussenseiten - siehe nächste Seite →

Schritt ②

Aussenseiten

Massivholz - Vollmassiv, Multiplex mit Sägefurnier
oder
- Multiplex mit Lack
oder
- Vollmassiv, Multiplex mit Glas oder Spiege

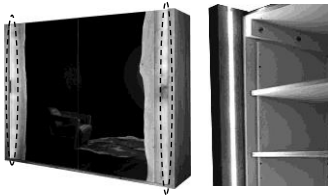

36-CRI-LEDA

LED-Beleuchtung in den Aussenseiten

(Beleuchtung links und rechts mit Schalter in der Aussenseite)



36-CRI-AS-1	Sumpfeiche geölt	2 Stk.
36-CRI-AS-14	Sumpfeiche weiss geölt	2 Stk.
36-CRI-AS-4	Sumpfeiche natur gebürstet	2 Stk.
36-CRI-AS-9	Arve (Zirbe)	2 Stk.
36-CRI-AS-10	Tanne Altholz gebrannt	2 Stk.
36-CRI-AS-12	Eiche gebrannt	2 Stk.

Sockelleiste passend in Holz

Schritt ③

Türen

Trägerp+latte mit Glas oder Spiegel oder
Multiplex mit Sägefurnier, Waldkanten Massivholz

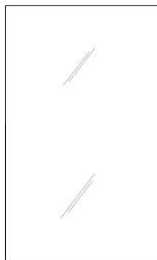

36-CRI-T-30	Glas matt weiss	pro Türe
36-CRI-T-35	Glas matt nach RAL-Farbe ★	pro Türe
36-CRI-T-40	Glas glänzend weiss	pro Türe
36-CRI-T-41	Glas glänzend schwarz	pro Türe
36-CRI-T-45	Glas glänzend nach RAL-Farbe ★	pro Türe
36-CRI-T-50	Spiegel bronze	pro Türe
36-CRI-T-51	Spiegel klar	pro Türe

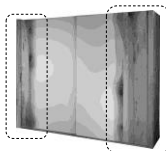

Waldkante (links oder rechts)

→ jede Waldkanten-Front ist ein Unikat

36-CRI-WK-1	Sumpfeiche geölt	pro Türe
36-CRI-WK-14	Sumpfeiche weiss geölt	pro Türe
36-CRI-WK-4	Sumpfeiche natur gebürstet	pro Türe
36-CRI-WK-9	Arve (Zirbe)	pro Türe
36-CRI-WK-10	Tanne Altholz gebrannt	pro Türe
36-CRI-WK-12	Eiche gebrannt	pro Türe

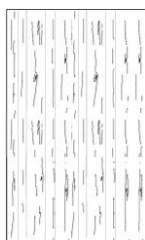

36-CRI-T-1	Sumpfeiche geölt	pro Türe
36-CRI-T-14	Sumpfeiche weiss geölt	pro Türe
36-CRI-T-4	Sumpfeiche natur gebürstet	pro Türe
36-CRI-T-9	Arve (Zirbe)	pro Türe
-	Tanne Altholz gebrannt	nicht möglich
-	Eiche gebrannt	nicht möglich

Inneneinteilung - siehe nächste Seite →

Schritt ④

Inneneinteilung

Massivholz - Multiplex mit Sumpfeiche Sägefurnier
oder
- Multiplex mit Lack

Standard (pro Türe)
(im Preis inbegriffen)

1 Fachboden und 1 Kleiderstange (verstellbar)

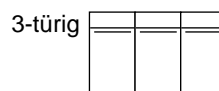

36-CRI-I-1

Sumpfeiche geölt

nach Wahl

36-CRI-I-20

Lack cremeweiss (RAL 9001)

nach Wahl

36-CRI-I-21

Lack seidengrau (RAL 7044)

nach Wahl

36-CRI-I-25

Lack nach RAL-Farbe ★

nach Wahl

Zusätzliche Inneneinteilungen



- ① 36-CRI-F-1
36-CRI-F-20/21
36-CRI-F-25

Fachboden

Sumpfeiche geölt
cremeweiss/seidengrau
nach RAL-Farbe

- ② 36-CRI-K-1
36-CRI-K-20/21
36-CRI-K-25

Kleiderstange

Montage unter Fachboden,
inklusive Halterungen

Sumpfeiche geölt
cremeweiss/seidengrau
nach RAL-Farbe

- ③ 36-CRI-SK-1
36-CRI-SK-20/21
36-CRI-SK-25

Innenkorpus mit 3 Schubladen

inklusive Abdeckung
H 66 cm, Griffe in Eisen vernickelt
mit Auszugmechanik

Sumpfeiche geölt
cremeweiss/seidengrau
nach RAL-Farbe

- ④ 36-CRI-W-1
36-CRI-W-20/21
36-CRI-W-25

Wäscheabteil

H 150 cm, Querboden,
Mittelwand für Fachböden

Sumpfeiche geölt
cremeweiss/seidengrau
nach RAL-Farbe

- ⑤ 36-CRI-W-F-1
36-CRI-W-F-20/21
36-CRI-W-F-25

Fachboden zu Wäscheabteil

Sumpfeiche geölt
cremeweiss/seidengrau
nach RAL-Farbe

- ⑥ 36-CRI-W-K-1
36-CRI-W-K-20/21
36-CRI-W-K-25

Kleiderstange zu Wäscheabteil

Montage unter Fachboden,
inklusive Halterungen

Sumpfeiche geölt
cremeweiss/seidengrau
nach RAL-Farbe

Drehtüreschränke - siehe nächste Seite →

Drehtürenschränke

4 Schritte zu Ihrem Wunschschrank

- ★ **RAL-Farbe:**
- Nach RAL-Farbmusterkarte
 - RAL-Wunschfarbe - längere Lieferzeiten möglich
 - Farbdifferenzen auf Glas und Lack sind bedingt durch das Trägermaterial normal

Schritt 1

Korpus innen

Massivholz Multiplex mit Lack

Drehtürenschränk 2-türig B 128 T 64 H 218 cm



Innenmass pro
Abteil breit B 108 H 207 cm

36-DRA-2-20
36-DRA-2-21
36-DRA-2-25

Lack cremeweiss (RAL 9001)
Lack seidengrau (RAL 7044)
Lack nach RAL-Farbe ★

Drehtürenschränk 3-türig B 184 T 64 H 218 cm

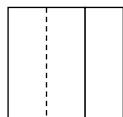

Innenmass pro
Abteil breit / schmal B 108 / B 52 H 207 cm

36-DRA-3-20
36-DRA-3-21
36-DRA-3-25

Lack cremeweiss (RAL 9001)
Lack seidengrau (RAL 7044)
Lack nach RAL-Farbe ★

Drehtürenschränk 4-türig B 240 T 64 H 218 cm

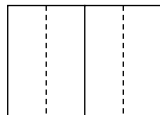

Innenmass pro
Abteil breit B 108 H 207 cm

36-DRA-4-20
36-DRA-4-21
36-DRA-4-25

Lack cremeweiss (RAL 9001)
Lack seidengrau (RAL 7044)
Lack nach RAL-Farbe ★

Drehtürenschränk 5-türig B 296 T 64 H 218 cm

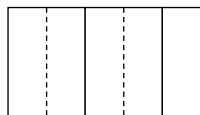

Innenmass pro
Abteil breit / schmal B 108 / B 52 H 207 cm

36-DRA-5-20
36-DRA-5-21
36-DRA-5-25

Lack cremeweiss (RAL 9001)
Lack seidengrau (RAL 7044)
Lack nach RAL-Farbe ★

Drehtürenschränk 6-türig B 352 T 64 H 218 cm

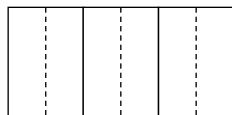

Innenmass pro
Abteil breit B 108 H 207 cm

36-DRA-6-20
36-DRA-6-21
36-DRA-6-25

Lack cremeweiss (RAL 9001)
Lack seidengrau (RAL 7044)
Lack nach RAL-Farbe ★

Sondermasse

Nach Kundenwunsch

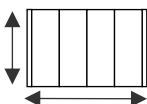

Höhenkürzung und/oder **Breitenkürzung** und/oder **Tiefenkürzung**

36-DRA-SO

Aufpreis

Spezialmasse und Sonderanfertigungen

auf Anfrage

Aussenseiten - siehe nächste Seite →

Schritt ②

Aussenseiten

Massivholz - Vollmassiv, Multiplex mit Sägefurnier
oder Multiplex mit Lack oder
Vollmassiv, Multiplex mit Glas oder Spiegel

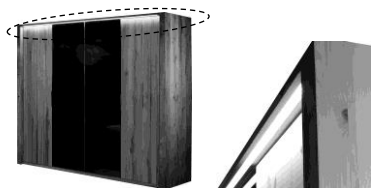

LED-Beleuchtung in der Kranzleiste
(Schalter in der Aussenseite)

inklusive



36-DRA-AS-1	Sumpfeiche geölt	2 Stk.
36-DRA-AS-14	Sumpfeiche weiss geölt	2 Stk.
36-DRA-AS-4	Sumpfeiche natur gebürstet	2 Stk.
36-DRA-AS-9	Arve (Zirbe)	2 Stk.
36-DRA-AS-10	Tanne Altholz gebrannt	2 Stk.
36-DRA-AS-12	Eiche gebrannt	2 Stk.

Sockel- und Kranzleiste passend in Holz

Schritt ③

Türen

Trägerplatte mit Glas oder Spiegel oder
Multiplex mit Sägefurnier

→ Türanordnung bitte mit Skizze oder Beschreibung der Bestellung beifügen.

→ Griffe in Eisen vernickelt oder schwarz patiniert



36-DRA-T-30	Glas matt weiss	pro Türe
36-DRA-T-35	Glas matt nach RAL-Farbe ★	pro Türe
36-DRA-T-40	Glas glänzend weiss	pro Türe
36-DRA-T-41	Glas glänzend schwarz	pro Türe
36-DRA-T-45	Glas glänzend nach RAL-Farbe ★	pro Türe
36-DRA-T-50	Spiegel bronze	pro Türe
36-DRA-T-51	Spiegel klar	pro Türe

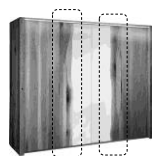

Waldkante

auf Scharnierseite nicht möglich

→ jede Waldkanten-Front ist ein Unikat

36-DRA-WK-1	Sumpfeiche geölt	pro Türe
36-DRA-WK-14	Sumpfeiche weiss geölt	pro Türe
36-DRA-WK-4	Sumpfeiche natur gebürstet	pro Türe
36-DRA-WK-9	Arve (Zirbe)	pro Türe
-	Tanne Altholz gebrannt	nicht möglich
-	Eiche gebrannt	nicht möglich



36-DRA-T-1	Sumpfeiche geölt	pro Türe
36-DRA-T-14	Sumpfeiche weiss geölt	pro Türe
36-DRA-T-4	Sumpfeiche natur gebürstet	pro Türe
36-DRA-T-9	Arve (Zirbe)	pro Türe
-	Tanne Altholz gebrannt	nicht möglich
-	Eiche gebrannt	nicht möglich

Inneneinteilungen und zusätzliche Inneneinteilung - siehe nächste Seite

Schritt 4

Inneneinteilung

Massivholz - Multiplex mit Sumpfeiche Sägefurnier
oder
- Multiplex mit Lack

Standard (pro Abteil)

(im Preis inbegriffen)

1 Fachboden und 1 Kleiderstange (verstellbar)



2-türig
1 Abteil breit



3-türig
1 Abteil breit - 1 Abteil schmal

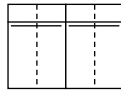

4-türig
2 Abteile breit

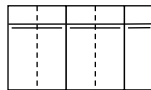

5-türig
2 Abteile breit - 1 Abteil schmal

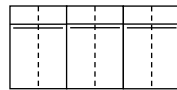

6-türig
3 Abteile breit

- 36-DRA-I-1
- 36-DRA-I-20
- 36-DRA-I-21
- 36-DRA-I-25

Sumpfeiche geölt

- Lack cremeweiss** (RAL 9001)
- Lack seidengrau** (RAL 7044)
- Lack nach RAL-Farbe** ★

- nach Wahl
- nach Wahl
- nach Wahl
- nach Wahl

Zusätzliche Inneneinteilungen



- ① 36-DRA-FB-1
36-DRA-FB-20/21
36-DRA-FB-25
- ② 36-DRA-K-1
36-DRA-K-20/21
36-DRA-K-25
- ③ 36-DRA-SK-1
36-DRA-SK-20/21
36-DRA-SK-25

Fachboden breit

Kleiderstange breit

Montage unter Fachboden,
inklusive Halterungen

Innenkorpus mit 3 Schubladen

inklusive Abdeckung
H 66 cm, Griffe in Eisen vernickelt
mit Auszugmechanik

Sumpfeiche geölt
cremeweiss/seidengrau
nach RAL-Farbe

Sumpfeiche geölt
cremeweiss/seidengrau
nach RAL-Farbe

Sumpfeiche geölt
cremeweiss/seidengrau
nach RAL-Farbe

weitere Inneneinteilungen und zusätzliche Inneneinteilung - siehe nächste Seite



④	36-DRA-W-1 36-DRA-W-20/21 36-DRA-W-25	Wäscheabteil H 150 cm, Querboden, Mittelwand für Fachböden	Sumpfeiche geölt cremeweiss/seidengrau nach RAL-Farbe
⑤	36-DRA-W-F-1 36-DRA-W-F-20/21 36-DRA-W-F-25	Fachboden zu Wäscheabteil	Sumpfeiche geölt cremeweiss/seidengrau nach RAL-Farbe
⑥	36-DRA-W-K-1 36-DRA-W-K-20/21 36-DRA-W-K-25	Kleiderstange zu Wäscheabteil Montage unter Fachboden, inklusive Halterungen	Sumpfeiche geölt cremeweiss/seidengrau nach RAL-Farbe

zu Abteil schmal

①	36-DRA-FS-1 36-DRA-FS-20/21 36-DRA-FS-25	Fachboden schmal	Sumpfeiche geölt cremeweiss/seidengrau nach RAL-Farbe
②	36-DRA-KS-1 36-DRA-KS-20/21 36-DRA-KS-25	Kleiderstange schmal Montage unter Fachboden, inklusive Halterungen	Sumpfeiche geölt cremeweiss/seidengrau nach RAL-Farbe

Bett Slim

Holzarten, Oberflächen: **1 - Sumpfeiche** geölt
14 - Sumpfeiche weiss geölt

Fertigung: **Massivholz.** Bettladseitenhöhe 22 cm

Spezialanfertigung: auf Anfrage möglich

Sumpfeiche: Die über 100 Jahre gewachsenen Bäume haben die charakteristischen Risse und das lebendige Holzbild. **Risse sind absolut normal und Merkmale der Natur.**



Bett Slim

Kopfteil mit Waldkante
Schwebeoptik durch versetzten Fuss
Kopfteilhöhe variabel verstellbar

180 (186) x **200** (208) cm

H 85 cm. *Bettrahmenhöhe 40 cm, Innenhöhe 16 cm*

36-5098-18-1/14

1/14

*Breiten 140 cm und 160 cm auf Anfrage möglich
Sonderbreite/-Länge auf Anfrage möglich*

36-5041-1/14



Nachttisch ohne Schublade

H 3 B 44 T 35 cm

1/14

36-5093-NTS-1/14



Nachttisch mit Schublade

H 20 B 47 T 35 cm

Griff Eisen schwarz patiniert (Standard) oder **vernickelt**

1/14

36-5066-NT-3-1/14

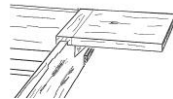

Nachttisch

Aufgesteckt, verschiebbar

H 3 B 44 T 35 cm

2 Stk.

1/14

12-40-1/14



Nachttischlampe

H 26 B 10 T 10 cm, Massivholz, Lampenschirm
in **Stoff hellbraun**, Eisen vernickelt,
Lampenfassung E27, ohne Leuchtmittel.

1/14

Information
TRAVERSEN:

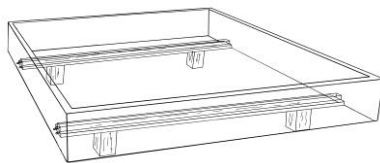

- *Quertraversen*
(nicht Höhenverstellbar)

(2 Stk)

Nachttische | Hocker | Nachttischlampe | Leseleuchte

Holzarten, Oberflächen:	1 - Sumpfeiche geölt
	4 - Sumpfeiche natur gebürstet
	9 - Arve (Zirbe)
	10 - Tanne Altholz gebrannt
	12 - Eiche gebrannt
	14 - Sumpfeiche weiss geölt

Sumpfeiche: Die über 100 Jahre gewachsenen Bäume haben die charakteristischen Risse und das lebendige Holzbild. **Risse sind absolut normal und Merkmale der Natur.**

Arve (Zirbe): Die **Bewohner der Arvenregionen schätzen seit jeher die Gemütlichkeit und den Duft** dieses Holzes und sind sich der positiven Eigenschaften bewusst.

Tanne Altholz / Eiche gebrannt: Dieses Eichen- oder Tannenholz wird in zahlreichen Arbeitsschritten von Hand gebrannt, gewaschen, gebürstet und poliert. Dadurch entsteht diese antike Oberfläche.

Nachttische | Hocker

Fertigung:	Massivholz
Spezialanfertigung:	auf Anfrage möglich

36-5039-T-1/4/10/12/14 36-5039-T-9		Beistelltisch nieder H 38 B 46 T 45 cm	1/4/10/12/14 9
36-5039-M-1/4/10/12/14 36-5039-M-9		Beistelltisch mittel H 45 B 46 T 45 cm	1/4/10/12/14 9
36-5039-M-SCH-1/4/9/10/12/14 36-5039-GL		Schublade zu Beistelltisch mittel & nieder	1/4/9/10/12/14
36-5039-H-1/4/9/10/12/14		Glasfachboden zu Beistelltisch mittel und nieder Sicherheitsglas, mit Holzkante <i>nur mit Nachttisch bestellbar (nicht nachrüstbar)</i>	
		Holzfachboden zu Beistelltisch mittel und nieder <i>nur mit Nachttisch bestellbar (nicht nachrüstbar)</i>	1/4/9/10/12/14

36-5010-1/4/12/14-R 36-5010-1/4/12/14-L		Nachttisch mit Schublade inklusive LED-Beleuchtung	rechts offen 1/4/12/14 links offen 1/4/12/14
		Griff in Eisen vernickelt (Standard) oder schwarz patiniert H 50 B 46 T 35 cm 1 Beleuchtung unter Schublade, mit Schalter	

		Nachttisch mit Schublade Griff in Eisen vernickelt (Standard) oder schwarz patiniert	
36-5040-1/4/10/12/14		H 55 B 38 T 38 cm	1/4/10/12/14
36-5040N-1/4/10/12/14		H 45 B 38 T 38 cm	1/4/10/12/14
36-5040-GL		Glasfachboden zu Nachttisch Sicherheitsglas, mit Holzkante <i>nur mit Nachttisch bestellbar (nicht nachrüstbar)</i>	

36-5041-1/4/10/12/14
36-5041-9  **Nachttisch ohne Schublade** 1/4/10/12/14
H 3 B 44 T 35 cm 9

36-5042-1/4/10/12/14
36-5042-9  **Nachttisch mit Schublade** 1/4/10/12/14
H 17 B 44 T 35 cm 9
Griff in Eisen vernickelt (Standard) oder schwarz patiniert

36-5019-NT2-1/4/14  **Kufen-Nachttisch** mit Schublade 1/4/14
Kufenfuss in Eisen vernickelt oder schwarz patiniert
H 43 B 46 T 33 cm

35-3012-NT-1/4/12/14  **Nachttisch Fox** 1/4/12/14
mit Schublade
30 x 30 cm H 45 cm, Stirnholz

35-3012-H-1/4/10/12/14
35-3012-H-9  **Hocker Fox** 1/4/10/12/14
30 x 30 cm H 45 cm, 9
Stirnholz, Strickgriffe

35-3046-K-1/14  **Klotz-Hocker** 1/14
ca. H 45 cm, Massdifferenzen möglich,
rissig, Strickgriffe

SPV-1-NT4-1/4/12/14  **Nachttisch mit 3 Schubladen** 1/4/12/14
H 49 B 44 T 46 cm,
Fuss und Griff in Eisen vernickelt (Standard) oder schwarz patiniert

Nachttischlampe - Leseleuchte

Spezialanfertigung: auf Anfrage möglich

12-40-1/9/10/12/14  **Nachttischlampe** 1/9/10/12/14 185.--
H 26 B 10 T 10 cm, Massivholz, Lampenschirm
in **Stoff hellbraun**, Eisen vernickelt, Lampenfassung E27
ohne Leuchtmittel.

12-44  **Leseleuchte lose** 70.--
Aluminium verchromt, 1W LED neutralweiss, Schalter
am Lampenkopf, flexibler Arm L 39 cm, Sockel Ø 6 D 3 cm

Kommoden I Herrendiener

Kommoden

Holzarten, Oberflächen:	1 - Sumpfeiche geölt
	4 - Sumpfeiche natur gebürstet
	9 - Arve (Zirbe)
	10 - Tanne Altholz gebrannt
	12 - Eiche gebrannt
	14 - Sumpfeiche weiss geölt
Fertigung:	Massivholz, Balkenholz rissig
Spezialanfertigung:	auf Anfrage möglich
Sumpfeiche:	Die über 100 Jahre gewachsenen Bäume haben die charakteristischen Risse und das lebendige Holzbild. Risse sind absolut normal und Merkmale der Natur.
Arve (Zirbe):	Alpine Arve (Zirbe) mit Ihren wissenschaftlich belegten positiven Eigenschaften. Bessere Schlafqualität und Raumklima, Förderung und Anregung des Wohlbefindens und Gesundheit.
Tanne Altholz / Eiche gebrannt:	Dieses Eichen- oder Tannenholz wird in zahlreichen Arbeitsschritten von Hand gebrannt, gewaschen, gebürstet und poliert. Dadurch entsteht diese antike Oberfläche.

Kommode mit 3 Schubladen

Schubladenvollauszug mit Dämpfungssystem

Füsse in Eisen vernickelt oder schwarz patiniert

Wandmontage zwingend - Kippgefahr

36-5002-1/4/14		H 67 B 100 T 47 cm	1/4/14
36-5002-9			9
36-5002-10			10
36-5002-12			12
36-5006-1/4/14		H 67 B 150 T 47 cm	1/4/14
36-5006-9		Schubladen innen geteilt	9
36-5006-10			10
36-5006-12			12
36-5003-1/4/14		H 67 B 198 T 47 cm	1/4/14
36-5003-9		Schubladen innen geteilt	9
36-5003-10			10
36-5003-12			12
36-5002B-1/4/14		mit LED-Beleuchtung	1/4/14
36-5002B-9		H 67 B 100 T 50 cm	9
36-5002B-10			10
36-5002B-12			12
36-5006B-1/4/14		mit LED-Beleuchtung	1/4/14
36-5006B-9		H 67 B 150 T 50 cm	9
36-5006B-10		Schubladen innen geteilt	10
36-5006B-12			12

Fortsetzung siehe nächste Seite →

36-5007-1/4/14
36-5007-9
36-5007-10
36-5007-12



Kommode mit 5 Schubladen 1/4/14
Schubladenvollauszug mit Dämpfungssystem, grosse Schubladen innen geteilt 9
H 91 B 150 T 47 cm 10
Füsse in Eisen vernickelt oder schwarz patiniert 12

Wandmontage zwingend - Kippgefahr

36-5007B-1/4/14
36-5007B-9
36-5007B-10
36-5007B-12



mit LED-Beleuchtung 1/4/14
H 91 B 150 T 47 cm 9
10
12

Wandmontage zwingend - Kippgefahr

Kommode mit 3 Schubladen "Parpan"
Schubladenvollauszug mit Dämpfungssystem
Füsse in Eisen vernickelt oder schwarz patiniert
Wandmontage zwingend - Kippgefahr

36-5092-K10-1/4/14
36-5092-K10-9
36-5092-K10-10
36-5092-K10-12



H 76 B 100 T 47 cm 1/4/14
9
10
12

36-5092-K15-1/4/14
36-5092-K15-9
36-5092-K15-10
36-5092-K15-12



H 76 B 150 T 47 cm 1/4/14
Schubladen innen geteilt 9
10
12

36-5092-K20-1/4/14
36-5092-K20-9
36-5092-K20-10
36-5092-K20-12



H 76 B 198 T 47 cm 1/4/14
Schubladen innen geteilt 9
10
12

36-5008-1/4/14
36-5008-9
36-5008-10
36-5008-12



Kommode mit 5 Schubladen "Parpan" 1/4/14
Schubladenvollauszug mit Dämpfungssystem, grosse Schubladen innen geteilt 9
H 100 B 150 T 47 cm 10
12

Füsse in Eisen vernickelt oder schwarz patiniert
Wandmontage zwingend - Kippgefahr

36-5012-1/4/14



Kommode mit 8 Schubladen 1/4/14
H 85 B 130 T 50 cm

Griffe in Eisen vernickelt oder schwarz patiniert

36-5004-1/4/14



Kommode mit 6 Schubladen 1/4/14
H 115 B 72 T 50 cm

Griffe in Eisen vernickelt oder schwarz patiniert

Herrendiener

Holzart, Oberfläche:

Fertigung:

Spezialanfertigung:

Sumpfeiche:

Sumpfeiche geölt

Massivholz, Balkenholz mit Rissen, Eisen schwarz patiniert
auf Anfrage möglich

Die über 100 Jahre gewachsenen Bäume haben die charakteristischen Risse und das lebendige Holzbild. **Risse sind absolut normal und Merkmale der Natur.**

12-130-1/14



Herrendiener

1/14

mit Ablagefach

H 110 B 47 T 40 cm (Sockel 25 x 40 cm)

12-131-1/14



Herrendiener

1/14

mit Ablagefach

H 107 B 47 T 40 cm (Sockel 25 x 40 cm)

12-132-1/14



Herrendiener

1/14

H 111 B 47 T 30 cm (Sockel 25 x 25 cm)

Lampen | Kerzenständer | Spiegel

Lampen

Holzart, Oberfläche: **Antike Eichenbalken** gebürstet
 Fertigung: Massivholz, Fuss in Eisen schwarz patiniert, Lampenschirm in Stoff schwarz, Lampenfassung E27, ohne Leuchtmittel.
 Spezialanfertigung: auf Anfrage möglich
Antike Eichenbalken: 100 bis 150 jährige antike Eichenbalken, welche die Spuren der Jahrhunderte tragen. **Massdifferenzen, Rissbildung und Antikmerkmale sind normal.**

12-35		ca. H 160 cm, B 40 cm
12-36		ca. H 110 cm, B 40 cm
12-37		ca. H 40 cm, ca. B 53 cm
12-33		ca. H 70-80 cm, B 40 cm

Holzarten, Oberflächen: **1 - Sumpfeiche** geölt
9 - Arve (Zirbe)
10 - Tanne Altholz gebrannt
14 - Sumpfeiche weiss geölt

Fertigung: Massivholz, Eisenteile vernickelt, Lampenfassung E27, LED-Filament Glühbirnen
 Spezialanfertigung: auf Anfrage möglich

Sumpfeiche: Die über 100 Jahre gewachsenen Bäume haben die charakteristischen Risse und das lebendige Holzbild. **Risse sind absolut normal und Merkmale der Natur.**

Tanne Altholz gebrannt: Dieses Tannenholz wird in zahlreichen Arbeitsschritten von Hand gebrannt, gewaschen, gebürstet und poliert. Dadurch entsteht diese antike Oberfläche.

Arve (Zirbe): Alpine Arve (Zirbe) mit Ihren wissenschaftlich belegten positiven Eigenschaften. Bessere Schlafqualität und Raumklima, Förderung und Anregung des Wohlbefindens und Gesundheit.

12-30R-1/10/14
12-30R-9



Montana Stehlampe
H 142 B 39 cm

1/10/14
9

Nachttischlampe - Leseleuchte

Spezialanfertigung: auf Anfrage möglich

12-40-1/9/10/12/14



Nachttischlampe

1/9/10/12/14

H 26 B 10 T 10 cm, Massivholz, Lampenschirm in **Stoff hellbraun**, Eisen vernickelt, Lampenfassung E27 ohne Leuchtmittel.

12-44



Leseleuchte lose

Aluminium verchromt, 1W LED neutralweiss, Schalter am Lampenkopf, flexibler Arm L 39 cm, Sockel Ø 6 D 3 cm

Holzarten, Oberflächen: **4 - Sumpfeiche natur gebürstet** (ausgesuchte Sumpfeiche-Balken)

Fertigung: Massivholz, Eisenteile schwarz patiniert, Lampenfassung E27
Spezialanfertigung: auf Anfrage möglich

Sumpfeiche: Die über 100 Jahre gewachsenen Bäume haben die charakteristischen Risse und das lebendige Holzbild. **Risse sind absolut normal und Merkmale der Natur.**

Tanne Altholz gebrannt: Dieses Tannenholz wird in zahlreichen Arbeitsschritten von Hand gebrannt, gewaschen, gebürstet und poliert. Dadurch entsteht diese antike Oberfläche.

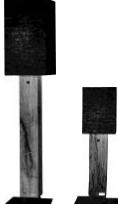
12-31-4		Stehlampe hoch mit 1 Schirm ca. H 168 cm, B 30 T 30 cm	4
12-32-4		Stehlampe tief mit 1 Schirm ca. H 98 cm, B 25 T 25 cm	4

Kerzenständer

Holzart, Oberfläche: **1 - Sumpfeiche** geölt
14 - Sumpfeiche weiss geölt

Fertigung: Massivholz, rissig, Eisen schwarz patiniert
Spezialanfertigung: auf Anfrage möglich

Sumpfeiche: Die über 100 Jahre gewachsenen Bäume haben die charakteristischen Risse und das lebendige Holzbild. **Risse sind absolut normal und Merkmale der Natur.**

79-14200-SU-40-1/14		H 40 cm	1/14
79-14200-SU-60-1/14		H 60 cm	1/14
79-14200-SU-80-1/14		H 80 cm	1/14
79-14200-SU-110-1/14		H 110 cm	1/14

Holzart, Oberfläche: **Arve (Zirbe)**

Fertigung: Massivholz, Eisen schwarz patiniert
Spezialanfertigung: auf Anfrage möglich

Arve (Zirbe): Alpine Arve (Zirbe) mit Ihren wissenschaftlich belegten positiven Eigenschaften. Bessere Schlafqualität und Raumklima, Förderung und Anregung des Wohlbefindens und Gesundheit.

79-14200-40-9		H 40 cm
79-14200-60-9		H 60 cm
79-14200-80-9		H 80 cm
79-14200-110-9		H 110 cm

Spiegel

Holzarten, Oberflächen:	1 - Sumpfeiche geölt 4 - Sumpfeiche natur gebürstet 9 - Arve (Zirbe) 10 - Tanne Altholz gebrannt 12 - Eiche gebrannt 14 - Sumpfeiche weiss geölt EA - Eiche antik Balkenschnitt gebürstet
Fertigung:	Massivholz, Spiegel klar, Aufhängung vertikal oder horizontal möglich , Rahmenbreite 11 cm
Spezialanfertigung:	auf Anfrage möglich
Sumpfeiche:	Die über 100 Jahre gewachsenen Bäume haben die charakteristischen Risse und das lebendige Holzbild. Risse sind absolut normal und Merkmale der Natur.
Tanne Altholz gebrannt:	Dieses Tannenholz wird in zahlreichen Arbeitsschritten von Hand gebrannt, gewaschen, gebürstet und poliert. Dadurch entsteht diese antike Oberfläche.
Arve (Zirbe):	Alpine Arve (Zirbe) mit Ihren wissenschaftlich belegten positiven Eigenschaften. Bessere Schlafqualität und Raumklima, Förderung und Anregung des Wohlbefindens und Gesundheit.
Eiche gebrannt:	Dieses Eichenholz wird in zahlreichen Arbeitsschritten von Hand gebrannt, gewaschen, gebürstet und poliert. Dadurch entsteht diese antike Oberfläche.
Eiche antik - Balkenschnitt:	Der äussere, verwitterte Teil der 100 bis 150 jährigen antiken Eichenbalken. Er trägt die Spuren der Jahrhunderte. Massdifferenzen, Rissbildung und Antikmerkmale sind normal.

12-8201-1/4/10/12/14 12-8201-9 12-8201-EA		Spiegel 80 x 65 cm	1/4/10/12/14 9 EA
12-8200-1/4/10/12/14 12-8200-9 12-8200-EA		Spiegel 120 x 65 cm	1/4/10/12/14 9 EA
12-8202-1/4/10/12/14 12-8202-9 12-8202-EA		Spiegel 170 x 65 cm	1/4/10/12/14 9 EA