

Möbel LETZ

Finden und Wohlfühlen



Typenplan

Star Line von puris - Badezimmer Polarweiß

Wichtiger Hinweis für Sie

Etwaige Hinweise des Herstellers in dieser Produktinformation, die sich auf die Gewährleistung beziehen, haben für Sie keinerlei Bindungswirkung und können von Ihnen ignoriert werden. Ihre gesetzlichen Gewährleistungsrechte als Verbraucher uns gegenüber, als Ihrem Verkäufer, werden dadurch in keiner Weise berührt oder eingeschränkt. Sie können sich wegen aller Mängel jederzeit an uns wenden. Darüber hinaus gehende Herstellergarantien bleiben natürlich unberührt. Dieser Artikel wird hergestellt von puris Bad GmbH & Co.KG, Hinterm Gallberg 6a, 59929 Brilon, Deutschland, team2@puris.de

Möbel Letz GmbH
Am Gewerbepark 11
06895 Zahna-Elster

Tel.: 035383 - 6018 50

Fax.: 035383 - 6018 17

4life



Star line

Programm 032



Frontdekore

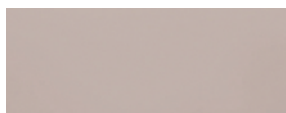

Nr. 764 Steingrau matt



Nr. 777 Cosmos grey matt

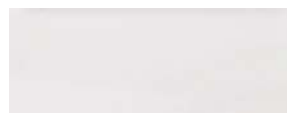

Nr. 793 Edelweiß matt



Nr. 891 Quarzgrau matt



Nr. 893 Titangrau matt



Nr. 686 Anthrazit hgl.



Nr. 722 Polarweiß hgl.



Nr. 755 Hacienda Schwarz



Nr. 769 Hacienda Grau



Nr. 792 Ulme Nachbildung



Nr. 680 Charleston Eiche



Nr. 784 Eiche hell Nachbildung



Nr. 785 Eiche natur Nachbildung



Nr. 786 Eiche Trüffel



Nr. 794 Eiche Sand

Korpusdekore

* Hochglanz Korpus gegen Aufpreis



Nr. 111
Weiß matt



Nr. 164
Steingrau matt



Nr. 177
Cosmos grey
matt



Nr. 191
Quarzgrau
matt



Nr. 193
Titangrau matt



*Nr. 121
Anthrazit hgl.



*Nr. 161
Weiß hgl.



Nr. 155
Hacienda
Schwarz

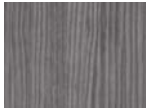

Nr. 169
Hacienda Grau



Nr. 192
Ulme
Nachbildung



Nr. 180
Charleston
Eiche



Nr. 184
Eiche hell
Nachbildung



Nr. 185
Eiche natur
Nachbildung



Nr. 186
Eiche Trüffel



Nr. 194
Eiche Sand

Waschtischfarben

STONEPLUS - Möbelwaschtische



Serie A **STONEPLUS**

Nr. 61
Weiß

evermite - Möbelwaschtische



Serie B **evermite**

Nr. 21
Weiß

Glas - Möbelwaschtische



Nr. 82
Optiwhite



Nr. 83
Quarzitgrau

Griffvarianten



Nr. 294 Stangengriff chrom, schmale Ausführung

Griffbohrung:
96 mm / 384 mm



Nr. 296 Stangengriff chrom, breite Ausführung

Griffbohrung:
96 mm / 384 mm



Nr. 329 Griffleiste chrom

Grifflänge:
194 mm / 294 mm / 494 mm



Nr. 338 Griffleiste alu matt

Grifflänge:
194 mm / 294 mm / 494 mm



Nr. 339 Griffleiste schwarz matt

Grifflänge:
194 mm / 294 mm / 494 mm

Technik

Auszüge und Schubkästen

Nr. 554

Premium-Technik mit Dämpfung

Türen mit integriertem Dämpfungssystem

Spiegelschränke

Serie A



Serie B



Serie C



Alle Angaben unverbindlich und freibleibend. Fehler, Irrtümer und Änderungen vorbehalten.

2020/2021 - ID





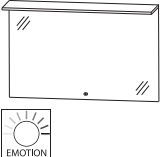
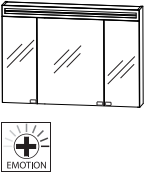
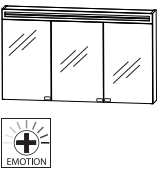

Bitte beachten Sie die Gewährleistungs-, Montage- und Pflegehinweise, sowie die Gütevereinbarungen zu Anfang des Verkaufshandbuchs.

Programm 032 - Typenliste

Tiefenangabe entspricht der Korpusstärke		Tiefe in mm	Breite in mm	Höhe in mm	Artikelnummer	Anschlag	Aufpreis Hoch- glanz Korpus
Flächenspiegel							
	<p>Flächenspiegel 1 LED-Flächenleuchte mit Sensor für Emotion-Beleuchtung 1 LED-Converter inkl. LED-Waschplatzbeleuchtung Energieeffizienzklasse: A</p> <p>900 mm breit 26,4 Watt</p> <p>1200 mm breit 35,7 Watt</p> <p>1400 mm breit 41,9 Watt</p> <p>1600 mm breit 48,1 Watt</p>	91	900	652	F S B 4 1 9 0 0 1		
		91	1200	652	F S B 4 1 1 2 0 1		
		91	1400	652	F S B 4 1 1 4 0 1		
		91	1600	652	F S B 4 1 1 6 0 1		
Spiegelschränke Serie A							
	<p>Spiegelschrank 3 Doppelspiegeltüren 2 Mittelwände 6 Glasfachböden 1 Schalter-Steckdosen-Element 1 Spiegelblende inkl. LED-Beleuchtung 8,1 Watt / Converter 15 Watt Energieeffizienzklasse: A Türbreiten: 238 mm / 412 mm / 238 mm</p> <p>Optionales Zubehör: LED-Waschplatzbeleuchtung LED-Waschplatzbeleuchtung Emotion Sensor für Emotion-Beleuchtung</p>	150	900	720	S 2 A 5 8 9 0 6		
					P Z 1 0 6 3 9 0		
					P Z 1 1 5 0 9 0		
					P Z 1 0 2 0 1		
	<p>Spiegelschrank 3 Doppelspiegeltüren 2 Mittelwände 6 Glasfachböden 1 Schalter-Steckdosen-Element 1 Spiegelblende inkl. LED-Beleuchtung 10,6 Watt / Converter 30 Watt Energieeffizienzklasse: A Türbreiten: 388 mm / 412 mm / 388 mm</p> <p>für Einzelwaschtisch-Lösung</p> <p>Optionales Zubehör: LED-Waschplatzbeleuchtung LED-Waschplatzbeleuchtung Emotion Sensor für Emotion-Beleuchtung</p>	150	1200	720	S 2 A 5 8 1 2 6		
					P Z 1 0 6 3 1 2		
					P Z 1 1 5 0 1 2		
					P Z 1 0 2 0 1		

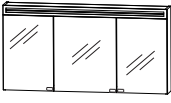

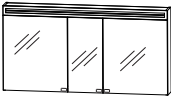



Passendes Zubehör finden Sie im separaten Register!

Programm 032 - Typenliste

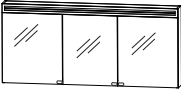
Tiefenangabe entspricht der Korpus-tiefe		Tiefe in mm	Breite in mm	Höhe in mm	Artikelnummer	Anschlag	Aufpreis Hochglanz Korpus
  inkl. Griffpads		150	1200	720	S 2 A 5 8 1 2 5		
<p>Spiegelschrank 3 Doppelspiegeltüren 2 Mittelwände 6 Glasfachböden 1 Schalter-Steckdosen-Element 1 Spiegelblende inkl. LED-Beleuchtung 10,6 Watt / Converter 30 Watt Energieeffizienzklasse: A Türbreiten: 496 mm / 196 mm / 496 mm</p> <p>für Doppelwaschtisch-Lösung</p> <p>Optionales Zubehör: LED-Waschplatzbeleuchtung LED-Waschplatzbeleuchtung Emotion Sensor für Emotion-Beleuchtung</p>					PZ 1 0 6 3 12 PZ 1 1 5 0 12 PZ 1 0 2 0 1		
  inkl. Griffpads		150	1400	720	S 2 A 5 8 1 4 6		
<p>Spiegelschrank 3 Doppelspiegeltüren 2 Mittelwände 6 Glasfachböden 1 Schalter-Steckdosen-Element 1 Spiegelblende inkl. LED-Beleuchtung 12,5 Watt / Converter 30 Watt Energieeffizienzklasse: A Türbreiten: 446 mm / 496 mm / 446 mm</p> <p>für Einzelwaschtisch-Lösung</p> <p>Optionales Zubehör: LED-Waschplatzbeleuchtung LED-Waschplatzbeleuchtung Emotion Sensor für Emotion-Beleuchtung</p>					PZ 1 0 6 3 12 PZ 1 1 5 0 12 PZ 1 0 2 0 1		
  inkl. Griffpads		150	1400	720	S 2 A 5 8 1 4 5		
<p>Spiegelschrank 3 Doppelspiegeltüren 2 Mittelwände 6 Glasfachböden 1 Schalter-Steckdosen-Element 1 Spiegelblende inkl. LED-Beleuchtung 12,5 Watt / Converter 30 Watt Energieeffizienzklasse: A Türbreiten: 546 mm / 296 mm / 546 mm</p> <p>für Doppelwaschtisch-Lösung</p> <p>Optionales Zubehör: LED-Waschplatzbeleuchtung LED-Waschplatzbeleuchtung Emotion Sensor für Emotion-Beleuchtung</p>					PZ 1 0 6 3 12 PZ 1 1 5 0 12 PZ 1 0 2 0 1		

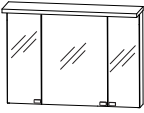
Passendes Zubehör finden Sie im separaten Register!

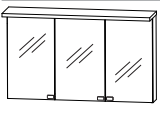
Programm 032 - Typenliste

Tiefenangabe entspricht der Korpus-tiefe		Tiefe in mm	Breite in mm	Höhe in mm	Artikelnummer	Anschlag	Aufpreis Hoch- glanz Korpus
Spiegelschränke Serie A							
  inkl. Griffpads	Spiegelschrank 3 Doppelspiegeltüren 2 Mittelwände 6 Glasfachböden 1 Schalter-Steckdosen-Element 1 Spiegelblende inkl. LED-Beleuchtung 14,4 Watt / Converter 30 Watt Energieeffizienzklasse: A Türbreiten: 546 mm / 496 mm / 546 mm Optionales Zubehör: LED-Waschplatzbeleuchtung LED-Waschplatzbeleuchtung Emotion Sensor für Emotion-Beleuchtung	150	1600	720	S 2 A 5 8 1 6 5		
Spiegelschränke Serie B							
  inkl. Griffpads	Spiegelschrank 3 Doppelspiegeltüren 2 Mittelwände 6 Glasfachböden 1 Schalter-Steckdosen-Element 1 Gesimsboden mit LED-Beleuchtung 2 x 5,1 Watt / Converter 15 Watt Energieeffizienzklasse: A Türbreiten: 238 mm / 412 mm / 238 mm Optionales Zubehör: LED-Waschplatzbeleuchtung LED-Waschplatzbeleuchtung Emotion Sensor für Emotion-Beleuchtung	150	900	668	S 2 A 4 3 9 0 1 6		
  inkl. Griffpads	Spiegelschrank 3 Doppelspiegeltüren 2 Mittelwände 6 Glasfachböden 1 Schalter-Steckdosen-Element 1 Gesimsboden mit LED-Beleuchtung 2 x 7,4 Watt / Converter 30 Watt Energieeffizienzklasse: A Türbreiten: 388 mm / 412 mm / 388 mm für Einzelwaschtisch-Lösung Optionales Zubehör: LED-Waschplatzbeleuchtung LED-Waschplatzbeleuchtung Emotion Sensor für Emotion-Beleuchtung	150	1200	668	S 2 A 4 3 1 2 1 6		





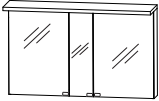
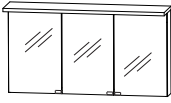
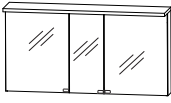

Passendes Zubehör finden Sie im separaten Register!

Programm 032 - Typenliste

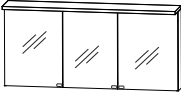
Tiefenangabe entspricht der Korpus-tiefe		Tiefe in mm	Breite in mm	Höhe in mm	Artikelnummer	Anschlag	Aufpreis Hochglanz Korpus
 <p>Spiegelschrank 3 Doppelspiegeltüren 2 Mittelwände 6 Glasfachböden 1 Schalter-Steckdosen-Element 1 Gesimsboden mit LED-Beleuchtung 2 x 7,4 Watt / Converter 30 Watt Energieeffizienzklasse: A Türbreiten: 496 mm / 196 mm / 496 mm</p> <p>inkl. Griffpads</p> <p>für Doppelwaschtisch-Lösung</p> <p>Optionales Zubehör: LED-Waschplatzbeleuchtung LED-Waschplatzbeleuchtung Emotion Sensor für Emotion-Beleuchtung</p>		150	1200	668	S 2 A 4 3 1 2 1 5		
 <p>Spiegelschrank 3 Doppelspiegeltüren 2 Mittelwände 6 Glasfachböden 1 Schalter-Steckdosen-Element 1 Gesimsboden mit LED-Beleuchtung 2 X 9,0 Watt / Converter 30 Watt Energieeffizienzklasse: A Türbreiten: 446 mm / 496 mm / 446 mm</p> <p>inkl. Griffpads</p> <p>für Einzelwaschtisch-Lösung</p> <p>Optionales Zubehör: LED-Waschplatzbeleuchtung LED-Waschplatzbeleuchtung Emotion Sensor für Emotion-Beleuchtung</p>		150	1400	668	S 2 A 4 3 1 4 1 6		
 <p>Spiegelschrank 3 Doppelspiegeltüren 2 Mittelwände 6 Glasfachböden 1 Schalter-Steckdosen-Element 1 Gesimsboden mit LED-Beleuchtung 2 X 9,0 Watt / Converter 30 Watt Energieeffizienzklasse: A Türbreiten: 546 mm / 296 mm / 546 mm</p> <p>inkl. Griffpads</p> <p>für Doppelwaschtisch-Lösung</p> <p>Optionales Zubehör: LED-Waschplatzbeleuchtung LED-Waschplatzbeleuchtung Emotion Sensor für Emotion-Beleuchtung</p>		150	1400	668	S 2 A 4 3 1 4 1 5		

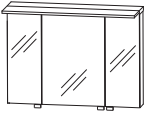
Passendes Zubehör finden Sie im separaten Register!

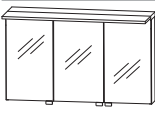
Programm 032 - Typenliste

Tiefenangabe entspricht der Korpus-tiefe		Tiefe in mm	Breite in mm	Höhe in mm	Artikelnummer	Anschlag	Aufpreis Hoch- glanz Korpus
Spiegelschränke Serie B							
  inkl. Griffpads	Spiegelschrank 3 Doppelspiegeltüren 2 Mittelwände 6 Glasfachböden 1 Schalter-Steckdosen-Element 1 Gesimsboden mit LED-Beleuchtung 2 X 10,5 Watt / Converter 30 Watt Energieeffizienzklasse: A Türbreiten: 546 mm / 496 mm / 546 mm Optionales Zubehör: LED-Waschplatzbeleuchtung LED-Waschplatzbeleuchtung Emotion Sensor für Emotion-Beleuchtung	150	1600	668	S 2 A 4 3 1 6 1 5		
Spiegelschränke Serie C							
  inkl. Griffblöcke	Spiegelschrank 3 Doppelspiegeltüren 2 Mittelwände 6 Glasfachböden 1 Schalter-Steckdosen-Element 1 LED-Flächenleuchte 13,6 Watt / Converter 30 Watt Energieeffizienzklasse: A Türbreiten: 238 mm / 412 mm / 238 mm Optionales Zubehör: LED-Waschplatzbeleuchtung LED-Waschplatzbeleuchtung Emotion Sensor für Emotion-Beleuchtung	150	900	660	S 2 A 4 3 9 0 7 8		
  inkl. Griffblöcke	Spiegelschrank 3 Doppelspiegeltüren 2 Mittelwände 6 Glasfachböden 1 Schalter-Steckdosen-Element 1 LED-Flächenleuchte 18,2 Watt / Converter 30 Watt Energieeffizienzklasse: A Türbreiten: 388 mm / 412 mm / 388 mm für Einzelwaschtisch-Lösung Optionales Zubehör: LED-Waschplatzbeleuchtung LED-Waschplatzbeleuchtung Emotion Sensor für Emotion-Beleuchtung	150	1200	660	S 2 A 4 3 1 2 7 8		





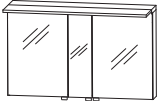
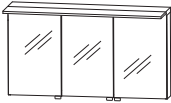
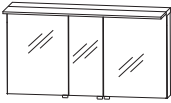

Passendes Zubehör finden Sie im separaten Register!

Programm 032 - Typenliste

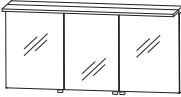
Tiefenangabe entspricht der Korpus-tiefe		Tiefe in mm	Breite in mm	Höhe in mm	Artikelnummer	Anschlag	Aufpreis Hoch- glanz Korpus
 <p>Spiegelschrank 3 Doppelspiegeltüren 2 Mittelwände 6 Glasfachböden 1 Schalter-Steckdosen-Element 1 LED-Flächenleuchte 18,2 Watt / Converter 30 Watt Energieeffizienzklasse: A Türbreite: 496 mm / 196 mm / 496 mm</p> <p>inkl. Griffblöcke</p> <p>für Doppelwaschtisch-Lösung</p> <p>Optionales Zubehör: LED-Waschplatzbeleuchtung LED-Waschplatzbeleuchtung Emotion Sensor für Emotion-Beleuchtung</p>		150	1200	660	S 2 A 4 3 1 2 7 7		
 <p>Spiegelschrank 3 Doppelspiegeltüren 2 Mittelwände 6 Glasfachböden 1 Schalter-Steckdosen-Element 1 LED-Flächenleuchte 21,3 Watt / Converter 30 Watt Energieeffizienzklasse: A Türbreiten: 446 mm / 496 mm / 446 mm</p> <p>inkl. Griffblöcke</p> <p>für Einzelwaschtisch-Lösung</p> <p>Optionales Zubehör: LED-Waschplatzbeleuchtung LED-Waschplatzbeleuchtung Emotion Sensor für Emotion-Beleuchtung</p>		150	1400	660	S 2 A 4 3 1 4 7 8		
 <p>Spiegelschrank 3 Doppelspiegeltüren 2 Mittelwände 6 Glasfachböden 1 Schalter-Steckdosen-Element 1 LED-Flächenleuchte 21,3 Watt / Converter 30 Watt Energieeffizienzklasse: A Türbreiten: 546 mm / 296 mm / 546 mm</p> <p>inkl. Griffblöcke</p> <p>für Doppelwaschtisch-Lösung</p> <p>Optionales Zubehör: LED-Waschplatzbeleuchtung LED-Waschplatzbeleuchtung Emotion Sensor für Emotion-Beleuchtung</p>		150	1400	660	S 2 A 4 3 1 4 7 7		

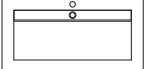

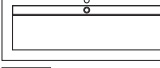
Passendes Zubehör finden Sie im separaten Register!

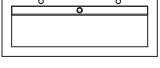
Programm 032 - Typenliste

Tiefenangabe entspricht der Korpusstärke		Tiefe in mm	Breite in mm	Höhe in mm	Artikelnummer	Anschlag	Aufpreis Hoch- glanz Korpus
<h2>Spiegelschränke Serie C</h2>   <p>inkl. Griffblöcke</p>		150	1600	660	S 2 A 4 3 1 6 7 7		
<p>Spiegelschrank 3 Doppelspiegeltüren 2 Mittelwände 6 Glasfachböden 1 Schalter-Steckdosen-Element 1 LED-Flächenleuchte 24,4 Watt / Converter 30 Watt Energieeffizienzklasse: A Türbreiten: 546 mm / 496 mm / 546 mm</p> <p>Optionales Zubehör: LED-Waschplatzbeleuchtung LED-Waschplatzbeleuchtung Emotion Sensor für Emotion-Beleuchtung</p>					P Z 1 0 6 3 1 2 P Z 1 1 5 0 1 2 P Z 1 0 2 0 1		
<h2>STONEPLUS - Möbelwaschtische Serie A</h2>							
   <p>STONEPLUS Waschtisch, 900 mm Farbton Weiß 1 Hahnloch 1 Ablaufverblendung inkl. Permanentablauf</p> <p>kombinierbar mit WUA 3390 07</p> <p>Optionales Zubehör: CLOU Ab- und Überlaufsystem LED-Beleuchtungsprofil Bewegungssensor für LED-Beleuchtung</p>		495	906	18	W M E 9 1 9 E 6 1		
   <p>STONEPLUS Waschtisch, 1200 mm Farbton Weiß 1 Hahnloch 1 Ablaufverblendung inkl. Permanentablauf</p> <p>kombinierbar mit WUA 3312 07</p> <p>Optionales Zubehör: CLOU Ab- und Überlaufsystem LED-Beleuchtungsprofil Bewegungssensor für LED-Beleuchtung</p>		495	1206	18	W M E 9 1 2 E 6 1		
  <p>STONEPLUS Doppelwaschtisch, 1200 mm Farbton Weiß 2 Hahnlöcher 1 Ablaufverblendung inkl. Permanentablauf</p> <p>kombinierbar mit WUA 3312 7, WUA 3312 07</p> <p>Optionales Zubehör: LED-Beleuchtungsprofil Bewegungssensor für LED-Beleuchtung</p>		495	1206	18	W M E 9 1 2 D 6 1		

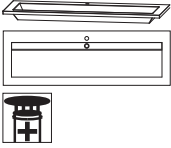
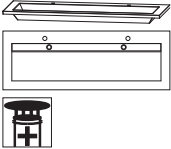
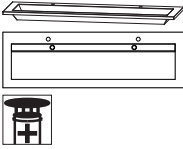

Passendes Zubehör finden Sie im separaten Register!

Programm 032 - Typenliste

Tiefenangabe entspricht der Korpusstärke	Tiefe in mm	Breite in mm	Höhe in mm	Artikelnummer	Anschlag	Aufpreis Hoch- glanz Korpus
STONEPLUS - Möbelwaschtische Serie A						
 <p>STONEPLUS Waschtisch, 1400 mm Farbton Weiß 1 Hahnloch 1 Ablaufverblendung inkl. Permanentablauf</p> <p>kombinierbar mit WUA 3314 07</p> <p>Optionales Zubehör: CLOU Ab- und Überlaufsystem LED-Beleuchtungsprofil Bewegungssensor für LED-Beleuchtung</p>	495	1406	18	WME 9 1 4 E 6 1		
 <p>STONEPLUS Doppelwaschtisch, 1400 mm Farbton Weiß 2 Hahnlöcher 1 Ablaufverblendung inkl. Permanentablauf</p> <p>kombinierbar mit WUA 3314 7, WUA 3314 07</p> <p>Optionales Zubehör: CLOU Ab- und Überlaufsystem (2 Stück bestellen) LED-Beleuchtungsprofil Bewegungssensor für LED-Beleuchtung</p>	495	1406	18	WME 9 1 4 D 6 1		
 <p>STONEPLUS Doppelwaschtisch, 1600 mm Farbton Weiß 2 Hahnlöcher 1 Ablaufverblendung inkl. Permanentablauf</p> <p>kombinierbar mit WUA 3316 7</p> <p>Optionales Zubehör: CLOU Ab- und Überlaufsystem (2 Stück bestellen) LED-Beleuchtungsprofil Bewegungssensor für LED-Beleuchtung</p>	495	1606	18	WME 9 1 6 D 6 1		
evermite - Möbelwaschtische Serie B						
 <p>evermite Waschtisch, 900 mm Farbton Weiß 1 Hahnloch inkl. verdecktem Überlaufsystem in chrom</p> <p>kombinierbar mit WUA 3390 07</p> <p>Optionales Zubehör: LED-Beleuchtungsprofil Bewegungssensor für LED-Beleuchtung</p>	495	906	18	SWM 9 2 9 E 2 1		



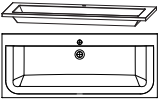
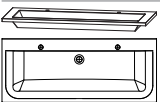
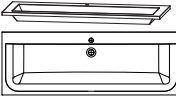
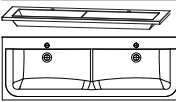

Passendes Zubehör finden Sie im separaten Register!

Programm 032 - Typenliste

Tiefenangabe entspricht der Korpusstärke		Tiefe in mm	Breite in mm	Höhe in mm	Artikelnummer	Anschlag	Aufpreis Hoch- glanz Korpus
 <p>evermite Waschtisch, 1200 mm Farbton Weiß 1 Hahnloch inkl. verdecktem Überlaufsystem in chrom</p> <p>kombinierbar mit WUA 3312 07</p> <p>Optionales Zubehör: LED-Beleuchtungsprofil Bewegungssensor für LED-Beleuchtung</p>		495	1206	18	SWM 9 2 2 E 2 1 P Z 1 0 6 1 12 P Z 1 1 4 1		
 <p>evermite Doppelwaschtisch, 1200 mm Farbton Weiß 2 Hahnlöcher inkl. Permanentablauf</p> <p>kombinierbar mit WUA 3312 7, WUA 3312 07</p> <p>Optionales Zubehör: LED-Beleuchtungsprofil Bewegungssensor für LED-Beleuchtung</p>		495	1206	18	SWM 9 2 2 D 2 1 P Z 1 0 6 1 12 P Z 1 1 4 1		
 <p>evermite Waschtisch, 1400 mm Farbton Weiß 1 Hahnloch inkl. verdecktem Überlaufsystem in chrom</p> <p>kombinierbar mit WUA 3314 07</p> <p>Optionales Zubehör: LED-Beleuchtungsprofil Bewegungssensor für LED-Beleuchtung</p>		495	1406	18	SWM 9 2 4 E 2 1 P Z 1 0 6 1 14 P Z 1 1 4 1		
 <p>evermite Doppelwaschtisch, 1400 mm Farbton Weiß 2 Hahnlöcher inkl. verdecktem Überlaufsystem in chrom</p> <p>kombinierbar mit WUA 3314 7, WUA 3314 07</p> <p>Optionales Zubehör: LED-Beleuchtungsprofil Bewegungssensor für LED-Beleuchtung</p>		495	1406	18	SWM 9 2 4 D 2 1 P Z 1 0 6 1 14 P Z 1 1 4 1		
 <p>evermite Doppelwaschtisch, 1600 mm Farbton Weiß 2 Hahnlöcher inkl. verdecktem Überlaufsystem in chrom</p> <p>kombinierbar mit WUA 3316 7</p> <p>Optionales Zubehör: LED-Beleuchtungsprofil Bewegungssensor für LED-Beleuchtung</p>		495	1606	18	SWM 9 2 6 D 2 1 P Z 1 0 6 1 16 P Z 1 1 4 1		

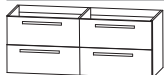

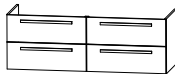

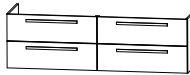







Passendes Zubehör finden Sie im separaten Register!

Programm 032 - Typenliste

Tiefenangabe entspricht der Korpus-tiefe		Tiefe in mm	Breite in mm	Höhe in mm	Artikelnummer	Anschlag	Aufpreis Hoch- glanz Korpus
	<p>Waschtischunterschrank 1 Metallauszug mit Einzugsdämpfung und Reling 1 Metallauszug mit Einzugsdämpfung</p> <p>für evermite-, und STONEPLUS-Waschtische</p> <p>Optionales Zubehör: Raumsparsiphon DN 40 Raumsparsiphon DN 32</p>	470	900	480	W U A 3 3 9 0 0 7		
	<p>Waschtischunterschrank bestehend aus 2 Elementen 2 Metallauszüge mit Einzugsdämpfung und Reling 2 Metallschubkästen mit Einzugsdämpfung</p> <p>für evermite-, und STONEPLUS-Waschtische</p> <p>Optionales Zubehör: Raumsparsiphon DN 40 Raumsparsiphon DN 32</p>	470	1200	480	W U A 3 3 1 2 7		
	<p>Waschtischunterschrank 1 Metallauszug mit Einzugsdämpfung und Reling 1 Metallauszug mit Einzugsdämpfung</p> <p>für evermite-, und STONEPLUS-Waschtische</p> <p>Optionales Zubehör: Raumsparsiphon DN 40 Raumsparsiphon DN 32</p>	470	1200	480	W U A 3 3 1 2 0 7		
	<p>Waschtischunterschrank bestehend aus 2 Elementen 2 Metallauszüge mit Einzugsdämpfung und Reling 2 Metallschubkästen mit Einzugsdämpfung</p> <p>für evermite-, und STONEPLUS-Waschtische</p> <p>Optionales Zubehör: Raumsparsiphon DN 40 (2 Stück bestellen) Raumsparsiphon DN 32 (2 Stück bestellen)</p>	470	1400	480	W U A 3 3 1 4 7		
	<p>Waschtischunterschrank 1 Metallauszug mit Einzugsdämpfung und Reling 1 Metallauszug mit Einzugsdämpfung</p> <p>für evermite-, und STONEPLUS-Waschtische</p> <p>Optionales Zubehör: Raumsparsiphon DN 40 Raumsparsiphon DN 32</p>	470	1400	480	W U A 3 3 1 4 0 7		
	<p>Waschtischunterschrank bestehend aus 2 Elementen 2 Metallauszüge mit Einzugsdämpfung und Reling 2 Metallschubkästen mit Einzugsdämpfung</p> <p>für evermite-, und STONEPLUS-Waschtische</p> <p>Optionales Zubehör: Raumsparsiphon DN 40 (2 Stück bestellen) Raumsparsiphon DN 32 (2 Stück bestellen)</p>	470	1600	480	W U A 3 3 1 6 7		



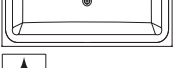



Passendes Zubehör finden Sie im separaten Register!

Programm 032 - Typenliste

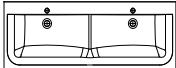
Tiefenangabe entspricht der Korpus-tiefe		Tiefe in mm	Breite in mm	Höhe in mm	Artikelnummer		Anschlag	Aufpreis Hoch- glanz Korpus
Glas - Möbelwaschtische								
  	Glaswaschtisch, 900 mm Farbton Optiwhite Farbton Quarzitgrau	495 495	906 906	12 12	WGS 9 2 9 E 8 2 WGS 9 2 9 E 8 3			
	1 Hahnloch inkl. verdecktem Überlaufsystem in chrom kombinierbar mit WUA 3390 09 Optionales Zubehör: Neutralvernetzendes Silikon für Glaswaschtische					P Z 1 2 3 5		
  	Glaswaschtisch, 1200 mm Farbton Optiwhite Farbton Quarzitgrau	495 495	1206 1206	12 12	WGS 9 2 2 E 8 2 WGS 9 2 2 E 8 3			
	1 Hahnloch inkl. verdecktem Überlaufsystem in chrom kombinierbar mit WUA 3312 09 Optionales Zubehör: Neutralvernetzendes Silikon für Glaswaschtische					P Z 1 2 3 5		
  	Glas Doppelwaschtisch, 1200 mm Farbton Optiwhite Farbton Quarzitgrau	495 495	1206 1206	12 12	WGS 9 2 2 D 8 2 WGS 9 2 2 D 8 3			
	2 Hahnlöcher inkl. nicht verschließbarem Ablaufventil kombinierbar mit WUA 3312 09 Optionales Zubehör: Neutralvernetzendes Silikon für Glaswaschtische					P Z 1 2 3 5		
  	Glaswaschtisch, 1400 mm Farbton Optiwhite Farbton Quarzitgrau	495 495	1406 1406	12 12	WGS 9 2 4 E 8 2 WGS 9 2 4 E 8 3			
	1 Hahnloch inkl. verdecktem Überlaufsystem in chrom kombinierbar mit WUA 3314 09 Optionales Zubehör: Neutralvernetzendes Silikon für Glaswaschtische					P Z 1 2 3 5		

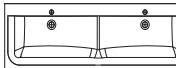
Passendes Zubehör finden Sie im separaten Register!

Programm 032 - Typenliste

Tiefenangabe entspricht der Korpusstärke		Tiefe in mm	Breite in mm	Höhe in mm	Artikelnummer	Anschlag	Aufpreis Hoch- glanz Korpus
Glas - Möbelwaschtische							
  	Glas Doppelwaschtisch, 1400 mm Farbton Optiwhite	495	1406	12	WGS 9 2 4 D 8 2		
	Farbton Quarzitgrau 2 Hahnlöcher inkl. 2 verdeckten Überlaufsystemen in chrom kombinierbar mit WUA 3314 9 Optionales Zubehör: Neutralvernetzendes Silikon für Glaswaschtische	495	1406	12	WGS 9 2 4 D 8 3	P Z 1 2 3 5	
  	Glas Doppelwaschtisch, 1600 mm Farbton Optiwhite	495	1606	12	WGS 9 2 6 D 8 2		
	Farbton Quarzitgrau 2 Hahnlöcher inkl. 2 verdeckten Überlaufsystemen in chrom kombinierbar mit WUA 3316 9 Optionales Zubehör: Neutralvernetzendes Silikon für Glaswaschtische	495	1606	12	WGS 9 2 6 D 8 3	P Z 1 2 3 5	
Waschtischunterschranke							
	Waschtischunterschrank 1 Metallauszug mit Einzugsdämpfung und Reling 1 Metallauszug mit Einzugsdämpfung und Siphonausschnitt für Glaswaschtische Optionales Zubehör: Raumparsiphon DN 40 Raumparsiphon DN 32	470	900	480	WUA 3 3 9 0 0 9		
	für Glaswaschtische Optionales Zubehör: Raumparsiphon DN 40 Raumparsiphon DN 32					P Z 1 3 6 7 P Z 1 4 2 3	
	Waschtischunterschrank 1 Metallauszug mit Einzugsdämpfung und Reling 1 Metallauszug mit Einzugsdämpfung und Siphonausschnitt für Glaswaschtische Optionales Zubehör: Raumparsiphon DN 40 Raumparsiphon DN 32	470	1200	480	WUA 3 3 1 2 0 9		
	für Glaswaschtische Optionales Zubehör: Raumparsiphon DN 40 Raumparsiphon DN 32					P Z 1 3 6 7 P Z 1 4 2 3	

Passendes Zubehör finden Sie im separaten Register!

Programm 032 - Typenliste

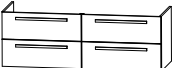
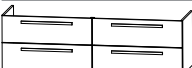
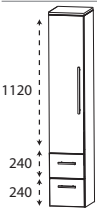
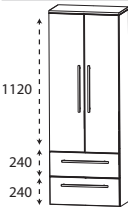

Tiefenangabe entspricht der Korpus-tiefe		Tiefe in mm	Breite in mm	Höhe in mm	Artikelnummer	Anschlag	Aufpreis Hochglanz Korpus
Waschtischunterschranke							
	<p>Waschtischunterschrank 1 Metallauszug mit Einzugsdämpfung und Reling 1 Metallauszug mit Einzugsdämpfung und Siphonausschnitt</p> <p>für Glaswaschtische</p> <p>Optionales Zubehör: Raumparsiphon DN 40 Raumparsiphon DN 32</p>	470	1400	480	WUA 3 3 1 4 0 9		
	<p>Waschtischunterschrank bestehend aus 2 Elementen 2 Metallauszüge mit Einzugsdämpfung und Reling 2 Metallauszüge mit Einzugsdämpfung und Siphonausschnitten</p> <p>für Glaswaschtische</p> <p>Optionales Zubehör: Raumparsiphon DN 40 (2 Stück bestellen) Raumparsiphon DN 32 (2 Stück bestellen)</p>	470	1400	480	WUA 3 3 1 4 9		
	<p>Waschtischunterschrank bestehend aus 2 Elementen 2 Metallauszüge mit Einzugsdämpfung und Reling 2 Metallauszüge mit Einzugsdämpfung und Siphonausschnitten</p> <p>für Glaswaschtische</p> <p>Optionales Zubehör: Raumparsiphon DN 40 (2 Stück bestellen) Raumparsiphon DN 32 (2 Stück bestellen)</p>	470	1600	480	WUA 3 3 1 6 9		
Hochschranke							
	<p>Hochschrank 1 Tür 4 Glasfachböden 2 Metallauszüge mit Einzugsdämpfung 1 Abdeckplatte 330 mm tief</p>	300	300	1628	HNA 0 8 3 A 7 1	L/R	
		300	400	1628	HNA 0 8 4 A 7 1	L/R	
	<p>Hochschrank 2 Türen 4 Glasfachböden 2 Metallauszüge mit Einzugsdämpfung 1 Abdeckplatte 330 mm tief</p>	300	600	1628	HNA 0 8 6 A 7 1		

Passendes Zubehör finden Sie im separaten Register!

Programm 032 - Typenliste

Tiefenangabe entspricht der Korpus-tiefe

Hochschränke

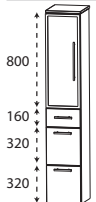
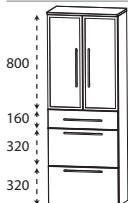
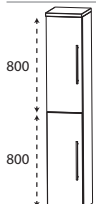
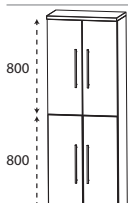
	Tiefe in mm	Breite in mm	Höhe in mm	Artikelnummer	Anschlag	Aufpreis Hoch- glanz Korpus
 <p>Hochschrank 1 Tür 2 Glasfachböden (o.) 2 Metallauszüge mit Einzugsdämpfung 1 Metallschubkasten mit Einzugsdämpfung 1 Abdeckplatte 330 mm tief</p>	300	300	1628	H N A 0 9 3 A 7 M	L/R	
	300	400	1628	H N A 0 9 4 A 7 M	L/R	
 <p>Hochschrank 2 Türen 2 Glasfachböden (o.) 2 Metallauszüge mit Einzugsdämpfung 1 Metallschubkasten mit Einzugsdämpfung 1 Abdeckplatte 330 mm tief</p>	300	600	1628	H N A 0 9 6 A 7 M		
 <p>Hochschrank 1 Alu Rahmentür mit satiniertem Glas 2 Glasfachböden (o.) 2 Metallauszüge mit Einzugsdämpfung 1 Metallschubkasten mit Einzugsdämpfung 1 Abdeckplatte 330 mm tief</p>	300	300	1628	H N A 0 9 3 B 7 M	L/R	
 <p>Hochschrank 2 Alu Rahmentüren mit satiniertem Glas 2 Glasfachböden (o.) 2 Metallauszüge mit Einzugsdämpfung 1 Metallschubkasten mit Einzugsdämpfung 1 Abdeckplatte 330 mm tief</p>	300	600	1628	H N A 0 9 6 B 7 M		
 <p>Hochschrank 2 Türen 2 Glasfachböden (o.) 2 Glasfachböden (u.) 1 Abdeckplatte 330 mm tief</p> <p>Maßvariabel: Bitte die Korpus-tiefe angeben. Ablageplatte wird der Schranktiefe angepasst.</p>	300	300	1628	H N A 0 3 3 A	7	L/R
	300	400	1628	H N A 0 3 4 A	7	L/R
	150-299	300	1628	H V A 0 3 3 0		L/R
	150-299	400	1628	H V A 0 3 4 0		L/R
 <p>Hochschrank 4 Türen 2 Glasfachböden (o.) 2 Glasfachböden (u.) 1 Abdeckplatte 330 mm tief</p> <p>Maßvariabel: Bitte die Korpus-tiefe angeben. Ablageplatte wird der Schranktiefe angepasst.</p>	300	600	1628	H N A 0 3 6 A	7	
150-299	600	1628	H V A 0 3 6 0			

Passendes Zubehör finden Sie im separaten Register!

Programm 032 - Typenliste

Tiefenangabe entspricht der Korpusstiefe

Hochschränke

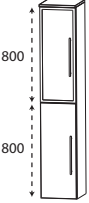
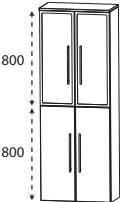
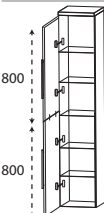
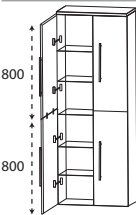
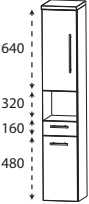
	Tiefe in mm	Breite in mm	Höhe in mm	Artikelnummer	Anschlag	Aufpreis Hoch- glanz Korpus
	300	300	1628	H N A 0 3 3 B 7	L/R	
	150-299	300	1628	H V A 0 3 3 1	L/R	
	300	600	1628	H N A 0 3 6 B 7		
	150-299	600	1628	H V A 0 3 6 1		
	300	300	1628	H N A 0 3 3 A 7 1	L/R	
	300	400	1628	H N A 0 3 4 A 7 1	L/R	
	300	600	1628	H N A 0 3 6 A 7 1		
	300	300	1628	H N A 0 2 3 A 7 1	L/R	
	300	400	1628	H N A 0 2 4 A 7 1	L/R	

Passendes Zubehör finden Sie im separaten Register!

Programm 032 - Typenliste

Tiefenangabe entspricht der Korpus-tiefe		Tiefe in mm	Breite in mm	Höhe in mm	Artikelnummer	Anschlag	Aufpreis Hoch- glanz Korpus
	Hochschrank 2 Türen 1 Glasfachboden (o.) 1 offenes Fach 1 Metallschubkasten mit Einzugsdämpfung 2 Türen 1 Glasfachboden (u.) 1 Abdeckplatte 330 mm tief	300	600	1628	HNA026A71		
	Hochschrank 1 Tür 1 Glasfachboden (o.) 1 offenes Fach 1 Tür 1 Glasfachboden (u.) 1 Abdeckplatte 330 mm tief	300 300	300 400	1628 1628	HNA023A72 HNA024A72	L/R L/R	
	Hochschrank 2 Türen 1 Glasfachboden (o.) 1 offenes Fach 2 Türen 1 Glasfachboden (u.) 1 Abdeckplatte 330 mm tief	300	600	1628	HNA026A72		
	Hochschrank 1 Tür 1 Glasfachboden (o.) 2 Metallschubkästen mit Einzugsdämpfung 1 Tür 1 Glasfachboden (u.) 1 Abdeckplatte 330 mm tief	300 300	300 400	1628 1628	HNA043A71 HNA044A71	L/R L/R	
	Hochschrank 2 Türen 1 Glasfachboden (o.) 2 Metallschubkästen mit Einzugsdämpfung 2 Türen 1 Glasfachboden (u.) 1 Abdeckplatte 330 mm tief	300	600	1628	HNA046A71		
	Hochschrank 1 Tür 2 Glasfachböden (o.) 1 Metallschubkasten mit Einzugsdämpfung 1 Tür 1 Glasfachboden (u.) 1 Abdeckplatte 330 mm tief	300 300	300 400	1628 1628	HNA053A7M HNA054A7M	L/R L/R	

Passendes Zubehör finden Sie im separaten Register!

Programm 032 - Typenliste

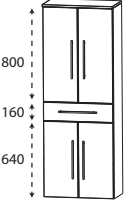
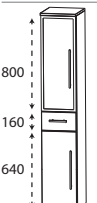
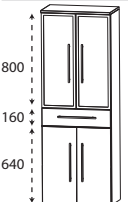
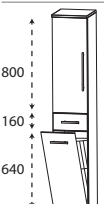
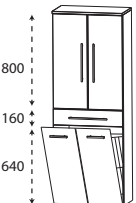
Tiefenangabe entspricht der Korpus-tiefe		Tiefe in mm	Breite in mm	Höhe in mm	Artikelnummer	Anschlag	Aufpreis Hochglanz Korpus
 <p>Hochschrank 2 Türen 2 Glasfachböden (o.) 1 Metallschubkasten mit Einzugsdämpfung 2 Türen 1 Glasfachboden (u.) 1 Abdeckplatte 330 mm tief</p>		300	600	1628	H N A 0 5 6 A 7 M		
 <p>Hochschrank 1 Alu Rahmentür mit satiniertem Glas 2 Glasfachböden (o.) 1 Metallschubkasten mit Einzugsdämpfung 1 Tür 1 Glasfachboden (u.) 1 Abdeckplatte 330 mm tief</p>		300	300	1628	H N A 0 5 3 B 7 M	L/R	
 <p>Hochschrank 2 Alu Rahmentüren mit satiniertem Glas 2 Glasfachböden (o.) 1 Metallschubkasten mit Einzugsdämpfung 2 Türen 1 Glasfachboden (u.) 1 Abdeckplatte 330 mm tief</p>		300	600	1628	H N A 0 5 6 B 7 M		
 <p>Hochschrank mit Wäschekippe 1 Tür 2 Glasfachböden 1 Metallschubkasten mit Einzugsdämpfung 1 Wäschekippe mit Drahtkorb 1 Abdeckplatte 330 mm tief</p> <p>Volumen Wäschekippe: 25 Liter Volumen Wäschekippe: 35 Liter</p>		300	300	1628	H N A 0 5 3 A 7 W	L/R	
		300	400	1628	H N A 0 5 4 A 7 W	L/R	
 <p>Hochschrank mit Wäschekippe 2 Türen 2 Glasfachböden 1 Metallschubkasten mit Einzugsdämpfung 1 Wäschekippe mit Drahtkorb 1 Abdeckplatte 330 mm tief</p> <p>Volumen Wäschekippe: 55 Liter</p>		300	600	1628	H N A 0 5 6 A 7 W		

Passendes Zubehör finden Sie im separaten Register!

Programm 032 - Typenliste

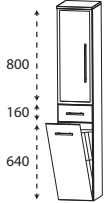
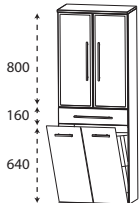
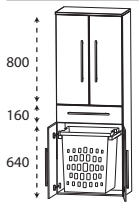
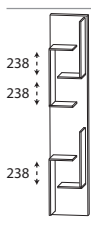
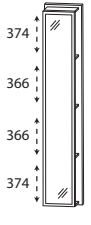
Tiefenangabe entspricht der Korpusstärke		Tiefe in mm	Breite in mm	Höhe in mm	Artikelnummer	Anschlag	Aufpreis Hoch- glanz Korpus
Hochschränke							
	<p>Hochschrank mit Wäschekippe</p> <ul style="list-style-type: none"> 1 Alu Rahmentür mit satiniertem Glas 2 Glasfachböden 1 Metallschubkasten mit Einzugsdämpfung 1 Wäschekippe mit Drahtkorb 1 Abdeckplatte 330 mm tief <p>Volumen Wäschekippe: 25 Liter</p>	300	300	1628	H N A 0 5 3 B 7 W	L/R	
	<p>Hochschrank mit Wäschekippe</p> <ul style="list-style-type: none"> 2 Alu Rahmentüren mit satiniertem Glas 2 Glasfachböden 1 Metallschubkasten mit Einzugsdämpfung 1 Wäschekippe mit Drahtkorb 1 Abdeckplatte 330 mm tief <p>Volumen Wäschekippe: 55 Liter</p>	300	600	1628	H N A 0 5 6 B 7 W		
	<p>Hochschrank mit Wäscheauszug</p> <ul style="list-style-type: none"> 2 Türen 2 Glasfachböden (o.) 1 Metallschubkasten mit Einzugsdämpfung 2 Türen 1 Wäscheauszug mit Kunststoffkorb 1 Abdeckplatte 330 mm tief <p>Volumen Wäscheauszug: 40 Liter</p>	300	600	1628	H N A 0 5 6 A 1 W		
Hochschrank-Regale							
	<p>Hochschrank-Regal mit offener Ablage in Korpusdekor</p>	150	300	1600	R G 1 0 3 0 0 1		
	<p>Hochschrank-Regal mit Spiegelfläche 4 Ablagefächer in Korpusdekor</p>	150	300	1600	R G 1 0 3 0 0 2		

Passendes Zubehör finden Sie im separaten Register!

Programm 032 - Typenliste

Tiefenangabe entspricht der Korpusstärke		Tiefe in mm	Breite in mm	Höhe in mm	Artikelnummer		Anschlag	Aufpreis Hoch- glanz Korpus
Hochschrank-Regale								
	Hochschrank-Regal 4 Funktionshaken 4 Ablagefächer in Korpusdekor	150	300	1600	R G	1 0 3 0 0 3		
Mittelschränke								
	Mittelschrank 1 Tür 2 Glasfachböden (o.) 2 Metallauszüge mit Einzugsdämpfung 1 Abdeckplatte 330 mm tief	300	300	1308	M N A	8 7 3 A	7 L/R	
		300	400	1308	M N A	8 7 4 A	7 L/R	
	Mittelschrank 2 Türen 2 Glasfachböden (o.) 2 Metallauszüge mit Einzugsdämpfung 1 Abdeckplatte 330 mm tief	300	600	1308	M N A	8 7 6 A	7	
	Mittelschrank 1 Tür 2 Glasfachböden (o.) 1 Metallauszug mit Einzugsdämpfung 1 Metallschubkasten mit Einzugsdämpfung 1 Abdeckplatte 330 mm tief	300	300	1308	M N A	8 8 3 A	7 M L/R	
		300	400	1308	M N A	8 8 4 A	7 M L/R	
	Mittelschrank 2 Türen 2 Glasfachböden (o.) 1 Metallauszug mit Einzugsdämpfung 1 Metallschubkasten mit Einzugsdämpfung 1 Abdeckplatte 330 mm tief	300	600	1308	M N A	8 8 6 A	7 M	
	Mittelschrank 1 Alu Rahmentür mit satiniertem Glas 2 Glasfachböden (o.) 1 Metallauszug mit Einzugsdämpfung 1 Metallschubkasten mit Einzugsdämpfung 1 Abdeckplatte 330 mm tief	300	300	1308	M N A	8 8 3 B	7 M L/R	

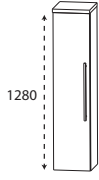
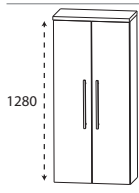
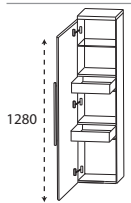
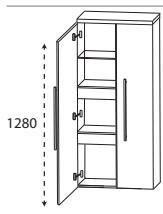
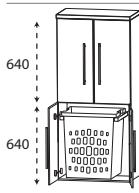

Passendes Zubehör finden Sie im separaten Register!

Programm 032 - Typenliste

Tiefenangabe entspricht der Korpus-tiefe		Tiefe in mm	Breite in mm	Höhe in mm	Artikelnummer	Anschlag	Aufpreis Hochglanz Korpus
	<p>Mittelschrank 2 Alu Rahmentüren mit satiniertem Glas 2 Glasfachböden (o.) 1 Metallauszug mit Einzugsdämpfung 1 Metallschubkasten mit Einzugsdämpfung 1 Abdeckplatte 330 mm tief</p>	300	600	1308	M N A 8 8 6 B 7 M		
	<p>Mittelschrank 1 Tür 4 Glasfachböden 1 Abdeckplatte 330 mm tief</p> <p>Maßvariabel: Bitte die Korpus-tiefe angeben. Ablageplatte wird der Schranktiefe angepasst.</p>	300 300 150-299 150-299	300 400 300 400	1308 1308 1308 1308	M N A 8 1 3 A M N A 8 1 4 A M V A 8 1 3 0 M V A 8 1 4 0	7 L/R 7 L/R L/R L/R	
	<p>Mittelschrank 2 Türen 4 Glasfachböden 1 Abdeckplatte 330 mm tief</p> <p>Maßvariabel: Bitte die Korpus-tiefe angeben. Ablageplatte wird der Schranktiefe angepasst.</p>	300 150-299	600 600	1308 1308	M N A 8 1 6 A M V A 8 1 6 0	7 L/R	
	<p>Mittelschrank mit Innenschubkästen 1 Tür 2 Metall-Innenschubkästen mit Einzugsdämpfung 1 Glasfachboden 1 Abdeckplatte 330 mm tief</p>	300 300	300 400	1308 1308	M N A 8 4 3 A M N A 8 4 4 A	7 L/R 7 L/R	
	<p>Mittelschrank mit Innenschubkästen 2 Türen 2 durchgängige Metall-Innenschubkästen mit Einzugsdämpfung 1 durchgängiger Glasfachboden 1 Abdeckplatte 330 mm tief</p>	300	600	1308	M N A 8 4 6 A	7	
	<p>Mittelschrank mit Wäscheauszug 2 Türen 1 Glasfachboden (o.) 2 Türen 1 Wäscheauszug mit Kunststoffkorb Volumen Wäscheauszug: 40 Liter 1 Abdeckplatte 330 mm tief</p>	300	600	1308	M N A 8 3 6 A 1 W		

Passendes Zubehör finden Sie im separaten Register!

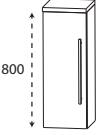
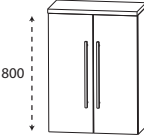
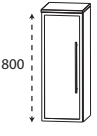
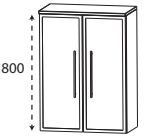
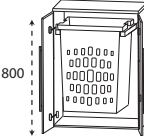
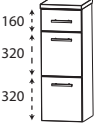
Programm 032 - Typenliste

Tiefenangabe entspricht der Korpus-tiefe		Tiefe in mm	Breite in mm	Höhe in mm	Artikelnummer	Anschlag	Aufpreis Hochglanz Korpus
	Highboard 1 Tür 2 Glasfachböden 1 Abdeckplatte 330 mm tief	300	300	828	H B A 5 1 3 A	7 L/R	
		300	400	828	H B A 5 1 4 A	7 L/R	
	Maßvariabel: Bitte die Korpus-tiefe angeben.	150-299	300	828	H B V A 5 1 3	L/R	
	Ablageplatte wird der Schranktiefe angepasst.	150-299	400	828	H B V A 5 1 4	L/R	
	Highboard 2 Türen 2 Glasfachböden 1 Abdeckplatte 330 mm tief	300	600	828	H B A 5 1 6 A	7	
	Maßvariabel: Bitte die Korpus-tiefe angeben. Ablageplatte wird der Schranktiefe angepasst.	150-299	600	828	H B V A 5 1 6		
	Highboard 1 Alu Rahmentür mit satiniertem Glas 2 Glasfachböden 1 Abdeckplatte 330 mm tief	300	300	828	H B A 5 1 3 B	7 L/R	
	Maßvariabel: Bitte die Korpus-tiefe angeben. Ablageplatte wird der Schranktiefe angepasst.	150-299	300	828	H B V A 5 1 3	1 L/R	
	Highboard 2 Alu Rahmentüren mit satiniertem Glas 2 Glasfachböden 1 Abdeckplatte 330 mm tief	300	600	828	H B A 5 1 6 B	7	
	Maßvariabel: Bitte die Korpus-tiefe angeben. Ablageplatte wird der Schranktiefe angepasst.	150-299	600	828	H B V A 5 1 6	1	
	Highboard mit Wäscheauszug 2 Türen 1 Wäscheauszug mit Kunststoffkorb 1 Abdeckplatte 330 mm tief Volumen Wäscheauszug: 40 Liter	300	600	828	H B A 5 1 6 A 1 W		
	Highboard 1 Metallschubkasten mit Einzugsdämpfung 2 Metallauszüge mit Einzugsdämpfung 1 Abdeckplatte 330 mm tief	300	300	828	H B A 5 6 3 A 7 M		
		300	400	828	H B A 5 6 4 A 7 M		
	Highboard 1 Metallschubkasten mit Einzugsdämpfung 2 Metallauszüge mit Einzugsdämpfung 1 Abdeckplatte 330 mm tief	300	600	828	H B A 5 6 6 A 7 M		





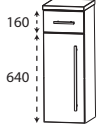
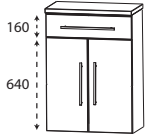
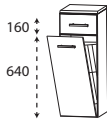
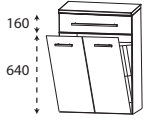
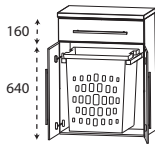
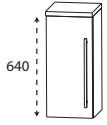

Passendes Zubehör finden Sie im separaten Register!

Programm 032 - Typenliste

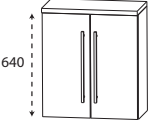
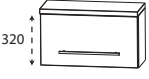
Tiefenangabe entspricht der Korpusstärke		Tiefe in mm	Breite in mm	Höhe in mm	Artikelnummer	Anschlag	Aufpreis Hoch- glanz Korpus
Highboards							
 <p>160 640</p>	Highboard 1 Metallschubkasten mit Einzugsdämpfung 1 Tür 1 Glasfachboden 1 Abdeckplatte 330 mm tief	300	300	828	H B A 5 5 3 A 7 M	L/R	
		300	400	828	H B A 5 5 4 A 7 M	L/R	
 <p>160 640</p>	Highboard 1 Metallschubkasten mit Einzugsdämpfung 2 Türen 1 Glasfachboden 1 Abdeckplatte 330 mm tief	300	600	828	H B A 5 5 6 A 7 M		
 <p>160 640</p>	Highboard mit Wäschekippe 1 Metallschubkasten mit Einzugsdämpfung 1 Wäschekippe mit Drahtkorb 1 Abdeckplatte 330 mm tief Volumen Wäschekippe: 25 Liter Volumen Wäschekippe: 35 Liter	300	300	828	H B A 5 5 3 A 7 W		
		300	400	828	H B A 5 5 4 A 7 W		
 <p>160 640</p>	Highboard mit Wäschekippe 1 Metallschubkasten mit Einzugsdämpfung 1 Wäschekippe mit Drahtkorb 1 Abdeckplatte 330 mm tief Volumen Wäschekippe: 55 Liter	300	600	828	H B A 5 5 6 A 7 W		
 <p>160 640</p>	Highboard mit Wäscheauszug 1 Metallschubkasten mit Einzugsdämpfung 2 Türen 1 Wäscheauszug mit Kunststoffkorb 1 Abdeckplatte 325 mm tief Volumen Wäscheauszug: 40 Liter	300	600	828	H B A 5 5 6 A 1 W		
Oberschränke							
 <p>640</p>	Oberschrank 1 Tür 1 Glasfachboden 1 Abdeckplatte 180 mm tief Maßvariabel: Bitte die Korpusstärke angeben. Ablageplatte wird der Schranktiefe angepasst.	150	300	668	O G A 4 1 3 A	7	L/R
		150	400	668	O G A 4 1 4 A	7	L/R
		151-300	300	668	O V A 4 1 3 0		L/R
		151-300	400	668	O V A 4 1 4 0		L/R

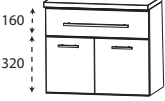

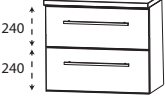
Passendes Zubehör finden Sie im separaten Register!

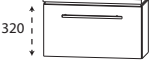
Programm 032 - Typenliste

Tiefenangabe entspricht der Korpus-tiefe		Tiefe in mm	Breite in mm	Höhe in mm	Artikelnummer	Anschlag	Aufpreis Hochglanz Korpus
Oberschränke							
	Oberschrank 2 Türen 1 Glasfachboden 1 Abdeckplatte 180 mm tief	150	600	668	O G A 4 1 6 A 7		
	Maßvariabel: Bitte die Korpus-tiefe angeben. Ablageplatte wird der Schranktiefe angepasst.	151-300	600	668	O V A 4 1 6 0		
	Oberschrank 1 Klapptür 1 Abdeckplatte 260 mm tief	230	600	348	O M A 2 1 6 A 7 K		
Unterschränke							
	Unterschrank 1 Metallschubkasten mit Einzugsdämpfung 1 Tür 1 Abdeckplatte 330 mm tief	300	300	508	U N A 3 2 3 A 7 M	L/R	
		300	400	508	U N A 3 2 4 A 7 M	L/R	
	Unterschrank 1 Metallschubkasten mit Einzugsdämpfung 2 Türen 1 Abdeckplatte 330 mm tief	300	600	508	U N A 3 2 6 A 7 M		
	Unterschrank 2 Auszüge mit Einzugsdämpfung 1 Abdeckplatte 330 mm tief	300	300	508	U N A 3 6 3 A 7		
		300	400	508	U N A 3 6 4 A 7		
	Unterschrank 2 Auszüge mit Einzugsdämpfung 1 Abdeckplatte 330 mm tief	300	600	508	U N A 3 6 6 A 7		
	Unterschrank 1 Metallschubkasten mit Einzugsdämpfung 1 Metallauszug mit Einzugsdämpfung 1 Abdeckplatte 330 mm tief	300	300	508	U N A 3 4 3 A 7 M		
		300	400	508	U N A 3 4 4 A 7 M		
	Unterschrank 1 Metallschubkasten mit Einzugsdämpfung 1 Metallauszug mit Einzugsdämpfung 1 Abdeckplatte 330 mm tief	300	600	508	U N A 3 4 6 A 7 M		
	Unterschrank 1 Klapptür 1 Abdeckplatte 260 mm tief	230	600	348	U M A 2 1 6 A 7 K		

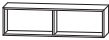

Passendes Zubehör finden Sie im separaten Register!

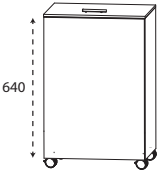
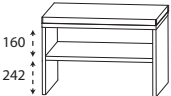
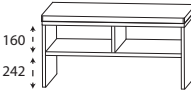
Programm 032 - Typenliste

Tiefenangabe entspricht der Korpus-tiefe		Tiefe in mm	Breite in mm	Höhe in mm	Artikelnummer	Anschlag	Aufpreis Hoch- glanz Korpus
Regale							
	Funktionsregal Ecken auf Gehrung geschnitten senkrechte oder waagerechte Montage möglich Bitte Farbvariante angeben: Nr. 501 weiß matt lackiert Nr. 547 schwarz matt lackiert	150	300	160	R G L 1 1 3 0 0 1		
	Funktionsregal Ecken auf Gehrung geschnitten senkrechte oder waagerechte Montage möglich Bitte Farbvariante angeben: Nr. 501 weiß matt lackiert Nr. 547 schwarz matt lackiert	150	600	160	R G L 1 1 6 0 0 2		
	Funktionsregal Ecken auf Gehrung geschnitten senkrechte oder waagerechte Montage möglich Bitte Farbvariante angeben: Nr. 501 weiß matt lackiert Nr. 547 schwarz matt lackiert	150	900	160	R G L 1 1 9 0 0 3		
Wäscherolli							
	Wäscherolli 1 Klappdeckel, inkl. Dämpfung 1 herausnehmbarer Wäschesack, waschbar 4 Rollen (2 feststellbar) Farbvariante entspricht der Korpusfarbe Höhenangabe inkl. Rollen (100 mm)	470	470	756	W R S 4 0 4 7		
Sitzbänke							
	Sitzbank 1 Ablagefach 1 Sitzkissen aus Kunstleder in creme-weiß Farbvariante entspricht der Korpusfarbe	450	600	508	S E T B A N K 6		
	Sitzbank 2 Ablagefächer 1 Sitzkissen aus Kunstleder in creme-weiß Farbvariante entspricht der Korpusfarbe	450	900	508	S E T B A N K 9		



Passendes Zubehör finden Sie im separaten Register!

Programm 032 - Typenliste

Tiefenangabe entspricht der Korpusstiefe		Tiefe in mm	Breite in mm	Höhe in mm	Artikelnummer			Anschlag	Aufpreis Hoch- glanz Korpus
Steckboarde									
	Steckboard rundum mit ABS-Dickkante inkl. Steckboardträger								
	300 mm breit inkl. 2 Steckboardträger	150	300	28	S B G	6 0 3 0			
	400 mm breit inkl. 2 Steckboardträger	150	400	28	S B G	6 0 4 0			
	600 mm breit inkl. 2 Steckboardträger	150	600	28	S B G	6 0 6 0			
	900 mm breit inkl. 3 Steckboardträger	150	900	28	S B G	6 0 9 0			
	1200 mm breit inkl. 3 Steckboardträger	150	1200	28	S B G	6 0 1 2			
	1400 mm breit inkl. 3 Steckboardträger	150	1400	28	S B G	6 0 1 4			
	1600 mm breit inkl. 4 Steckboardträger	150	1600	28	S B G	6 0 1 6			
Glas - Ablageboarde									
	Glas - Ablageboard inkl. Metallhalter								
	400 mm breit inkl. 2 Metallhalter	130	400	8	A B G	1 3 4 0 0 8			
	600 mm breit inkl. 2 Metallhalter	130	600	8	A B G	1 3 6 0 0 8			
	900 mm breit inkl. 3 Metallhalter	130	900	8	A B G	1 3 9 0 0 8			
	1200 mm breit inkl. 3 Metallhalter	130	1200	8	A B G	1 3 1 2 0 8			
	1400 mm breit inkl. 4 Metallhalter	130	1400	8	A B G	1 3 1 4 0 8			
Zubehör									
	Gestellfuß chrom für Waschtischunterschranke	460	40	342	P Z	1 1 2 2	1		
	Schränke müssen aufgrund der Kippsicherung zusätzlich wandhängend montiert werden. Preis je Stück								

Passendes Zubehör finden Sie im separaten Register!

Programm 032 - Typenliste

Tiefenangabe entspricht der Korpus­tiefe	Tiefe in mm	Breite in mm	Höhe in mm	Artikelnummer	Anschlag	Aufpreis Hoch- glanz Korpus
<p>Zubehör</p>  <p>Gestellfuß chrom für Ergänzungsschränke</p> <p>Schränke müssen aufgrund der Kippsicherung zusätz- lich wandhängend montiert werden. Preis je Stück</p>	290	40	342	P Z 1 1 2 3 1	1	
 <p>LED-Beleuchtungsprofil Energieeffizienzklasse: A inkl. seitlichem Sensorschalter für Schrankbreiten von:</p> <p>900 mm 8,16 Watt / Converter 15 Watt</p> <p>1200 mm 9,6 Watt / Converter 30 Watt</p> <p>1400 mm 10,6 Watt / Converter 15 Watt</p> <p>1600 mm 11,52 Watt / Converter 15 Watt</p> <p>zur Verwendung zwischen Waschtisch und Waschtischunterschrank nicht für Glaswaschtische geeignet</p> <p>keine LED-Emotionbeleuchtung möglich</p>	485	890	16	P Z 1 0 6 1 9 0		
	485	1190	16	P Z 1 0 6 1 1 2		
	485	1390	16	P Z 1 0 6 1 1 4		
	485	1590	16	P Z 1 0 6 1 1 6		

Programm 032 - Planungsbeispiele

STM-0190-2	
1 Spiegelschrank	S 2 A 5 8 9 0 6
1 Waschtischunterschrank	W U A 3 3 9 0 0 7
1 LED-Beleuchtungsprofil	P Z 1 0 6 1 9 0
1 STONEPLUS Waschtisch, 900 mm	W M E 9 1 9 E 6 1
ST M E 1 9 0 6	SWM 929E 21 evermite
ST G 8 2 9 0 2	WGS 929E 82 Glas Optiwhite anstatt STONEPLUS
ST G 8 3 9 0 2	WGS 929E 83 Glas Quarzitgrau anstatt STONEPLUS
Aufpreis Hochglanz Korpus	

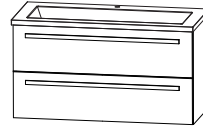
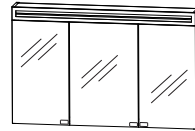

Glaswaschtische ohne LED-Beleuchtungsprofil
900 mm breit

STM-0190-3	
1 Spiegelschrank	S 2 A 4 3 9 0 1 6
1 Waschtischunterschrank	W U A 3 3 9 0 0 7
1 LED-Beleuchtungsprofil	P Z 1 0 6 1 9 0
1 STONEPLUS Waschtisch, 900 mm	W M E 9 1 9 E 6 1
ST M E 1 9 0 7	SWM 929E 21 evermite
ST G 8 2 9 0 3	WGS 929E 82 Glas Optiwhite anstatt STONEPLUS
ST G 8 3 9 0 3	WGS 929E 83 Glas Quarzitgrau anstatt STONEPLUS
Aufpreis Hochglanz Korpus	

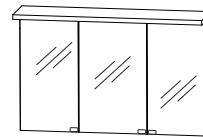



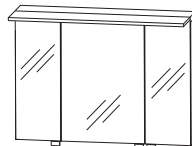

Glaswaschtische ohne LED-Beleuchtungsprofil
900 mm breit

STM-0190-9	
1 Spiegelschrank	S 2 A 4 3 9 0 7 8
1 Waschtischunterschrank	W U A 3 3 9 0 0 7
1 LED-Beleuchtungsprofil	P Z 1 0 6 1 9 0
1 STONEPLUS Waschtisch, 900 mm	W M E 9 1 9 E 6 1
ST M E 1 9 0 1 0	SWM 929E 21 evermite
ST G 8 2 9 0 9	WGS 929E 82 Glas Optiwhite anstatt STONEPLUS
ST G 8 3 9 0 9	WGS 929E 83 Glas Quarzitgrau anstatt STONEPLUS
Aufpreis Hochglanz Korpus	

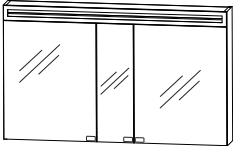
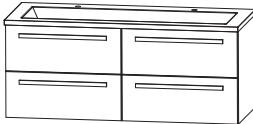
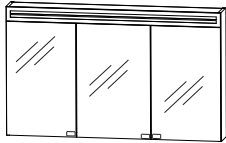

Glaswaschtische ohne LED-Beleuchtungsprofil
900 mm breit

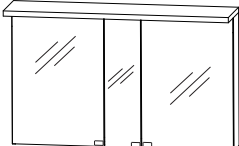
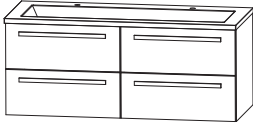
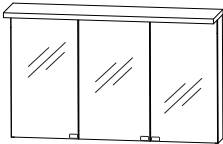
Programm 032 - Planungsbeispiele

STM-0112-2		
1 Spiegelschrank	S 2 A 5 8 1 2 5	
1 Waschtischunterschrank	W U A 3 3 1 2 7	
1 LED-Beleuchtungsprofil	P Z 1 0 6 1 1 2	
1 STONEPLUS Doppelwaschtisch, 1200 mm	W M E 9 1 2 D 6 1	1200 mm breit
ST M E 1 1 2 6	S W M 9 2 2 D 2 1 evermite	
Aufpreis Hochglanz Korpus		
STM-0112-2E		
1 Spiegelschrank	S 2 A 5 8 1 2 6	
1 Waschtischunterschrank	W U A 3 3 1 2 0 7	
1 LED-Beleuchtungsprofil	P Z 1 0 6 1 1 2	
1 STONEPLUS Waschtisch, 1200 mm	W M E 9 1 2 E 6 1	Glaswaschtische ohne LED-Beleuchtungsprofil
ST M E 1 1 2 6 E	S W M 9 2 2 E 2 1 evermite	1200 mm breit
ST G 8 2 1 2 2 E	W G S 9 2 2 E 8 2 Glas Optiwhite anstatt STONEPLUS	
ST G 8 3 1 2 2 E	W G S 9 2 2 E 8 3 Glas Quarzitgrau anstatt STONEPLUS	
Aufpreis Hochglanz Korpus		
STM-0112-3		
1 Spiegelschrank	S 2 A 4 3 1 2 1 5	
1 Waschtischunterschrank	W U A 3 3 1 2 7	
1 LED-Beleuchtungsprofil	P Z 1 0 6 1 1 2	
1 STONEPLUS Doppelwaschtisch, 1200 mm	W M E 9 1 2 D 6 1	1200 mm breit
ST M E 1 1 2 7	S W M 9 2 2 D 2 1 evermite	
Aufpreis Hochglanz Korpus		
STM-0112-3E		
1 Spiegelschrank	S 2 A 4 3 1 2 1 6	
1 Waschtischunterschrank	W U A 3 3 1 2 0 7	
1 LED-Beleuchtungsprofil	P Z 1 0 6 1 1 2	
1 STONEPLUS Waschtisch, 1200 mm	W M E 9 1 2 E 6 1	Glaswaschtische ohne LED-Beleuchtungsprofil
ST M E 1 1 2 7 E	S W M 9 2 2 E 2 1 evermite	1200 mm breit
ST G 8 2 1 2 3 E	W G S 9 2 2 E 8 2 Glas Optiwhite anstatt STONEPLUS	
ST G 8 3 1 2 3 E	W G S 9 2 2 E 8 3 Glas Quarzitgrau anstatt STONEPLUS	
Aufpreis Hochglanz Korpus		

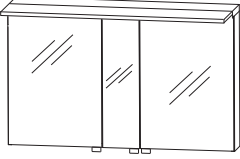
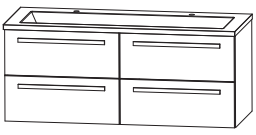

Programm 032 - Planungsbeispiele

STM-0112-9	
1 Spiegelschrank	S 2 A 4 3 1 2 7 7
1 Waschtischunterschrank	W U A 3 3 1 2 7
1 LED-Beleuchtungsprofil	P Z 1 0 6 1 1 2
1 STONEPLUS Doppelwaschtisch, 1200 mm	W M E 9 1 2 D 6 1
ST M E 1 1 2 1 0 SWM 922D 21 evermite	
Aufpreis Hochglanz Korpus	

1200 mm breit

STM-0112-9E	
1 Spiegelschrank	S 2 A 4 3 1 2 7 8
1 Waschtischunterschrank	W U A 3 3 1 2 0 7
1 LED-Beleuchtungsprofil	P Z 1 0 6 1 1 2
1 STONEPLUS Waschtisch, 1200 mm	W M E 9 1 2 E 6 1
ST M E 1 1 2 E 1 SWM 922E 21 evermite	
ST G 8 2 1 2 9 E WGS 922E 82 Glas Optiwhite anstatt STONEPLUS	
ST G 8 3 1 2 9 E WGS 922E 83 Glas Quarzitgrau anstatt STONEPLUS	
Aufpreis Hochglanz Korpus	

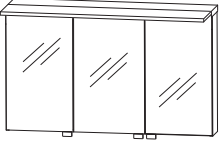
Glaswaschtische ohne LED-Beleuchtungsprofil
1200 mm breit

STM-0114-2	
1 Spiegelschrank, 1400 mm	S 2 A 5 8 1 4 5
1 Waschtischunterschrank	W U A 3 3 1 4 7
1 LED-Beleuchtungsprofil	P Z 1 0 6 1 1 4
1 STONEPLUS Doppelwaschtisch, weiß, 1400 mm	W M E 9 1 4 D 6 1
ST M E 1 1 4 6 SWM 924D 21 evermite	
ST G 8 2 1 4 2 WGS 924D 82 Glas Optiwhite anstatt STONEPLUS	
ST G 8 3 1 4 2 WGS 924D 83 Glas Quarzitgrau anstatt STONEPLUS	
Aufpreis Hochglanz Korpus	

Glaswaschtische ohne LED-Beleuchtungsprofil
1400 mm breit

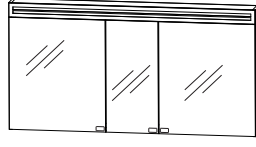
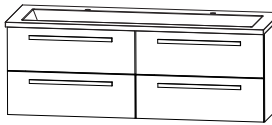
Programm 032 - Planungsbeispiele

STM-0114-3	
1 Spiegelschrank, 1400 mm	S 2 A 4 3 1 4 1 5
1 Waschtischunterschrank	W U A 3 3 1 4 7
1 LED-Beleuchtungsprofil	P Z 1 0 6 1 1 4
1 STONEPLUS Doppelwaschtisch, weiß, 1400 mm	W M E 9 1 4 D 6 1
S T M E 1 1 4 7	SWM 924D 21 evermite
S T G 8 2 1 4 3	WGS 924D 82 Glas Optiwhite anstatt STONEPLUS
S T G 8 3 1 4 3	WGS 924D 83 Glas Quarzitgrau anstatt STONEPLUS
Aufpreis Hochglanz Korpus	

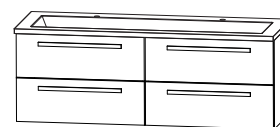
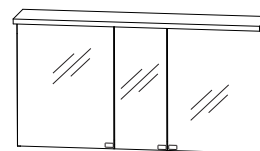

Glaswaschtische ohne LED-Beleuchtungsprofil
1400 mm breit

STM-0114-9	
1 Spiegelschrank, 1400 mm	S 2 A 4 3 1 4 7 7
1 Waschtischunterschrank	W U A 3 3 1 4 7
1 LED-Beleuchtungsprofil	P Z 1 0 6 1 1 4
1 STONEPLUS Doppelwaschtisch, weiß, 1400 mm	W M E 9 1 4 D 6 1
S T M E 1 1 4 1 0	SWM 924D 21 evermite
S T G 8 2 1 4 9	WGS 924D 82 Glas Optiwhite anstatt STONEPLUS
S T G 8 3 1 4 9	WGS 924D 83 Glas Quarzitgrau anstatt STONEPLUS
Aufpreis Hochglanz Korpus	

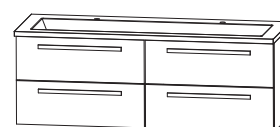
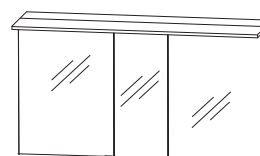

Glaswaschtische ohne LED-Beleuchtungsprofil
1400 mm breit

STM-0116-2	
1 Spiegelschrank, 1600 mm	S 2 A 5 8 1 6 5
1 Waschtischunterschrank	W U A 3 3 1 6 7
1 LED-Beleuchtungsprofil	P Z 1 0 6 1 1 6
1 STONEPLUS Doppelwaschtisch, weiß, 1600 mm	W M E 9 1 6 D 6 1
S T M E 1 1 6 6	SWM 926D 21 evermite
S T G 8 2 1 6 2	WGS 926D 82 Glas Optiwhite anstatt STONEPLUS
S T G 8 3 1 6 2	WGS 926D 83 Glas Quarzitgrau anstatt STONEPLUS
Aufpreis Hochglanz Korpus	

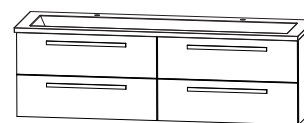
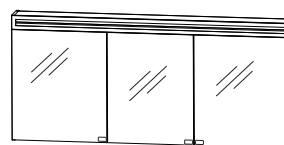

Glaswaschtische ohne LED-Beleuchtungsprofil
1600 mm breit

Programm 032 - Planungsbeispiele

STM-0116-3		
1	Spiegelschrank, 1600 mm	S 2 A 4 3 1 6 1 5
1	Waschtischunterschrank	W U A 3 3 1 6 7
1	LED-Beleuchtungsprofil	P Z 1 0 6 1 1 6
1	STONEPLUS Doppelwaschtisch, weiß, 1600 mm	W M E 9 1 6 D 6 1
STME1167	SWM 926D 21 evermite	
STG82163	WGS 926D 81 Glas Anthrazit anstatt STONEPLUS	
STG83163	WGS 926D 83 Glas Quarzitgrau anstatt STONEPLUS	
Aufpreis Hochglanz Korpus		

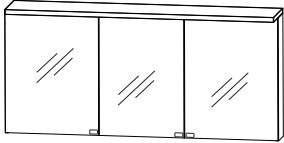

Glaswaschtische ohne LED-Beleuchtungsprofil

1600 mm breit

STM-0116-9		
1	Spiegelschrank, 1600 mm	S 2 A 4 3 1 6 7 7
1	Waschtischunterschrank	W U A 3 3 1 6 7
1	LED-Beleuchtungsprofil	P Z 1 0 6 1 1 6
1	STONEPLUS Doppelwaschtisch, weiß, 1600 mm	W M E 9 1 6 D 6 1
STME11610	SWM 926D 21 evermite	
STG82169	WGS 926D 82 Glas Optiwhite anstatt STONEPLUS	
STG83169	WGS 926D 83 Glas Quarzitgrau anstatt STONEPLUS	
Aufpreis Hochglanz Korpus		

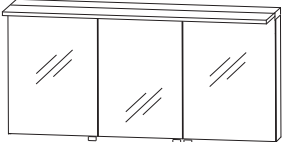

Glaswaschtische ohne LED-Beleuchtungsprofil

1600 mm breit

Programm 032 - Maßskizzen

WME 919E

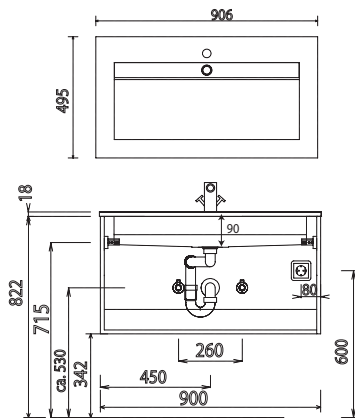

WME 912E

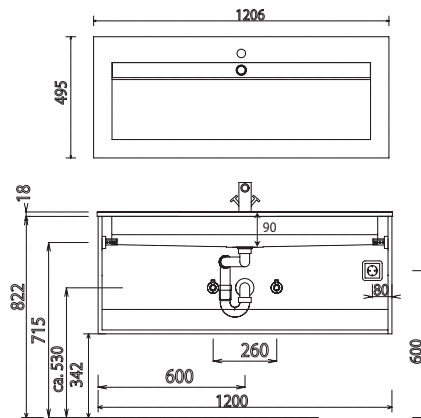

WME 912D

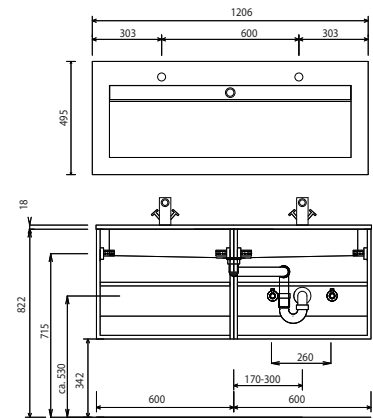

WME 912D

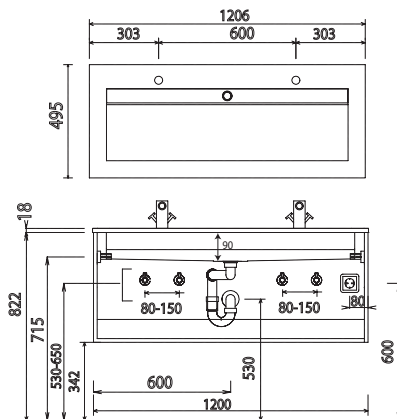

WME 914E

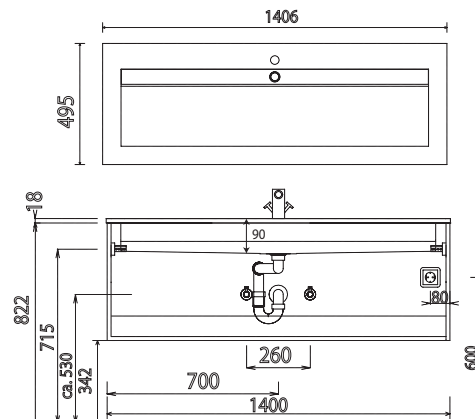

WME 914D

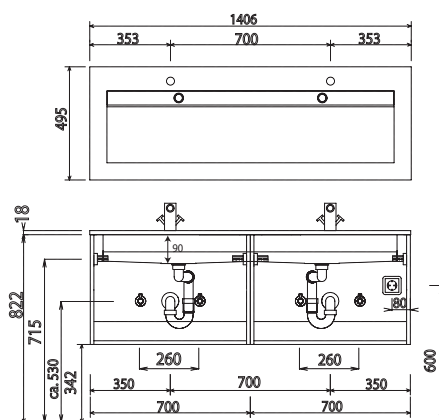

WME 916D

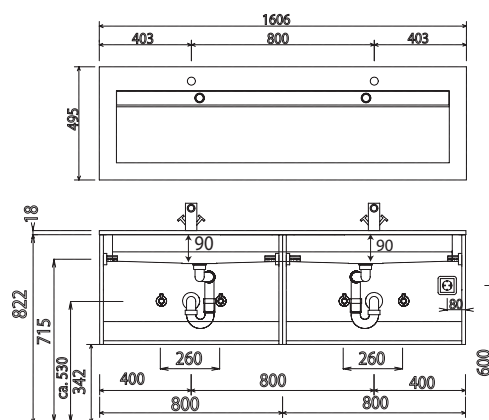

Bei Waschtischanlagen mit Befestigungsschrauben müssen die Maße zum Bohren vor Ort, nach dem Auflegen des Waschtisches auf den Unterschrank, angezeichnet werden.

Waschtische ohne Befestigungskonsolen werden mit Silikon an der Wand und auf den Möbelseiten befestigt!
evermite / STONEPLUS:

Die Temperatur des Gebrauchswassers darf 55° C nicht überschreiten. Haarfärbemittel müssen bei Kontakt mit der Oberfläche innerhalb weniger Sekunden entfernt werden, um Fleckenbildung zu vermeiden.

Toleranzen:

Die Maßtoleranzen (+/- 5mm) und Ebenheitstoleranzen (DIN 18202) unterliegen den üblichen materialspezifischen Toleranzen für Baustoffe, anlehnend an die DIN 18202.

Programm 032 - Maßskizzen

SWM 929E

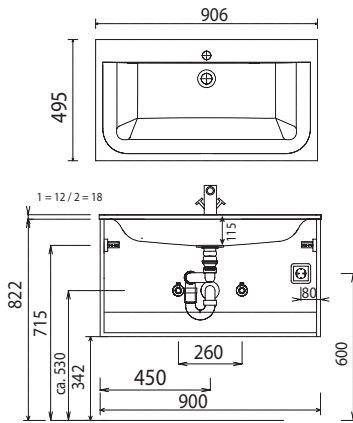

SWM 922E

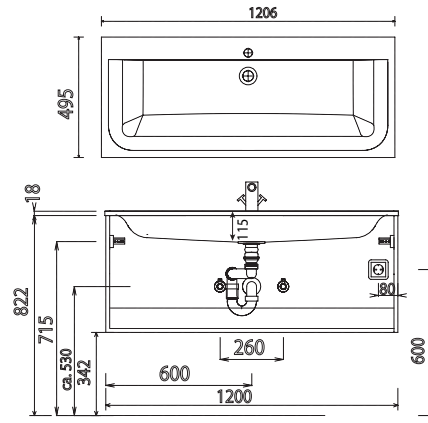

SWM 922D

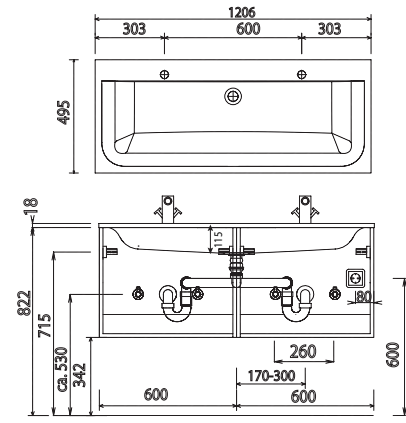

SWM 922D

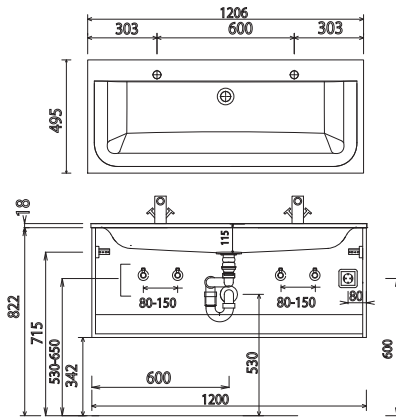

SWM 924E

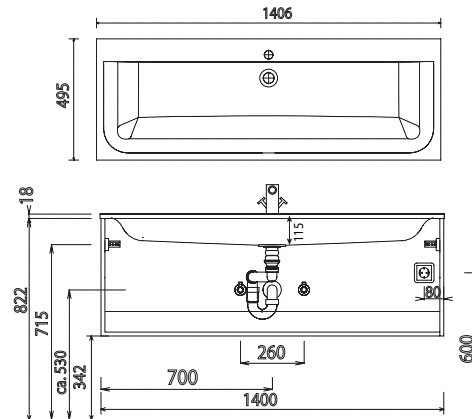

SWM 924D

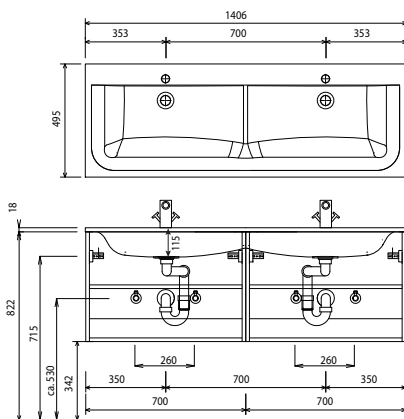

SWM 926D

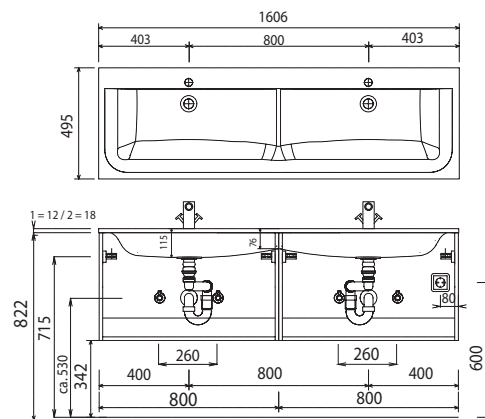

Bei Waschtischanlagen mit Befestigungsschrauben müssen die Maße zum Bohren vor Ort, nach dem Auflegen des Waschtisches auf den Unterschrank, angezeichnet werden.

Waschtische ohne Befestigungskonsolen werden mit Silikon an der Wand und auf den Möbelseiten befestigt!

evermite / STONEPLUS:

Die Temperatur des Gebrauchswassers darf 55° C nicht überschreiten. Haarfärbemittel müssen bei Kontakt mit der Oberfläche innerhalb weniger Sekunden entfernt werden, um Fleckenbildung zu vermeiden.

Toleranzen:

Die Maßtoleranzen (+/- 5mm) und Ebenheitstoleranzen (DIN 18202) unterliegen den üblichen materialspezifischen Toleranzen für Baustoffe, anlehnd an die DIN 18202.

Programm 032 - Maßskizzen

WGS 929E

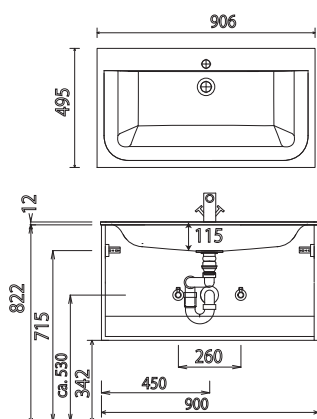

WGS 922E

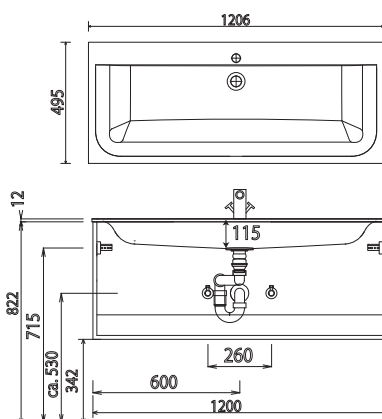

WGS 922D

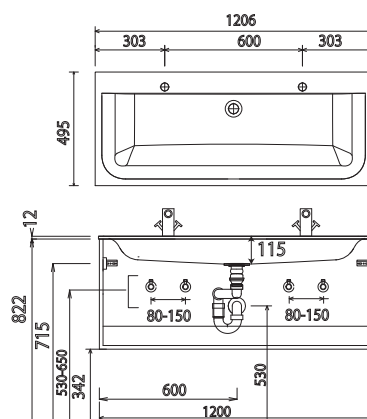

WGS 924D

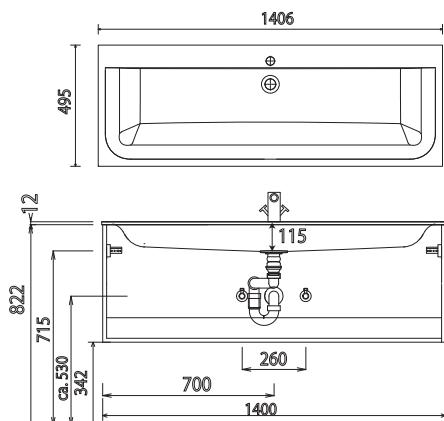

WGS 924D

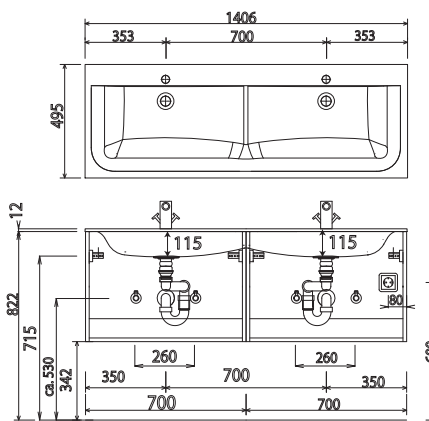

WGS 926D

Elektroanschlüsse für Spiegelschränke

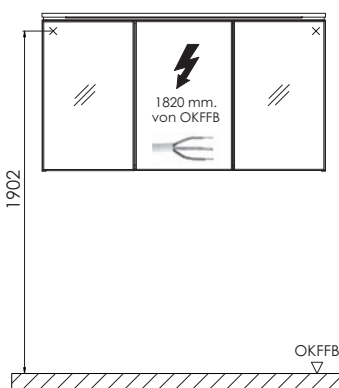
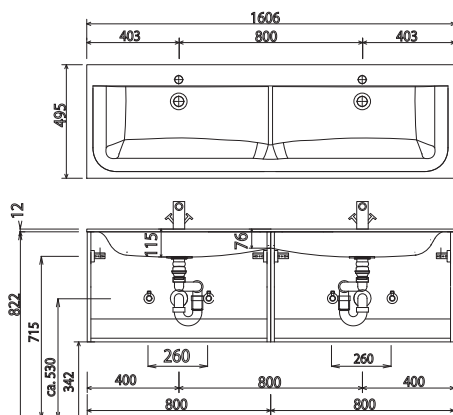

OKFFB=Oberkante Fertigfußboden

Bei Waschtischanlagen mit Befestigungsschrauben müssen die Maße zum Bohren vor Ort, nach dem Auflegen des Waschtisches auf den Unterschrank, angezeichnet werden.

Waschtische ohne Befestigungskonsolen werden mit Silikon an der Wand und auf den Möbelseiten befestigt!
evermite / STONEPLUS:

Die Temperatur des Gebrauchswassers darf 55° C nicht überschreiten. Haarfärbemittel müssen bei Kontakt mit der Oberfläche innerhalb weniger Sekunden entfernt werden, um Fleckenbildung zu vermeiden.

Toleranzen:

Die Maßtoleranzen (+/- 5mm) und Ebenheitstoleranzen (DIN 18202) unterliegen den üblichen materialspezifischen Toleranzen für Baustoffe, anlehnend an die DIN 18202.