

# Möbel LETZ

*Finden und Wohlfühlen*



## Typenplan

Chalet von Erpo Polstermöbel - Polstergarnitur espresso

### **Wichtiger Hinweis für Sie**

Etwaige Hinweise des Herstellers in dieser Produktinformation, die sich auf die Gewährleistung beziehen, haben für Sie keinerlei Bindungswirkung und können von Ihnen ignoriert werden. Ihre gesetzlichen Gewährleistungsrechte als Verbraucher uns gegenüber, als Ihrem Verkäufer, werden dadurch in keiner Weise berührt oder eingeschränkt. Sie können sich wegen aller Mängel jederzeit an uns wenden. Darüber hinaus gehende Herstellergarantien bleiben natürlich unberührt. Dieser Artikel wird hergestellt von Erpo Möbelwerk GmbH, Albert-Einstein-Straße 9, 88521 Ertingen, Deutschland

Möbel Letz GmbH  
Am Gewerbepark 11  
06895 Zahna-Elster

Tel.: 035383 - 6018 50

Fax.: 035383 - 6018 17

# collection

**erpo**<sup>®</sup>  
Sitz. Kultur.



Chalet niedrig

# Chalet niedrig

## Produktinformation

# collection

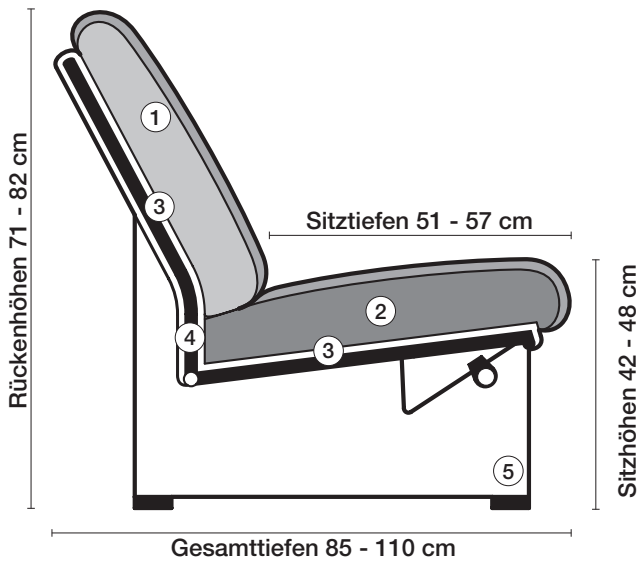

① **Rückenkissen**  
Polyetherschaum RG 35  
mit hochwertiger  
Polstervliesabdeckung.

② **Sitzkissen**  
Kaltschaum RG 42 mit  
hochwertiger Polster-  
vliesabdeckung.

③ **Unterfederung**  
Dauerelastische Gummi-  
gurtunterfederung mit  
Polyetherschaumauflage  
Sitzkissen RG 43 und  
Polyestervliesab-  
deckung.

④ **Stahlrohrkonstruktion**  
Das Prinzip der Bequem-  
lichkeit für die stufenlose  
Anpassung von Rücken-  
lehne und Sitz.

### Sitzhöhen

Sitzhöhe 42 cm  
Sitzhöhe 45 cm  
durch Verlängerung des  
Seitenteils.  
Sonderhöhen möglich

⑤ **Fussausführung**  
Kunststoffgleiter 10 mm.

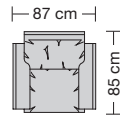

206.12

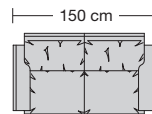

206.22

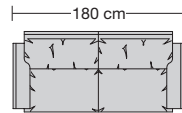

206.25

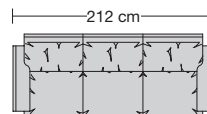



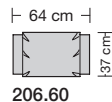





206.32

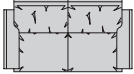

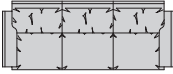
206.60

# Chalet niedrig

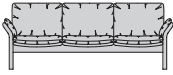
Rückenhöhe 82 cm

Sitzhöhe 42 oder 45 cm bei der Bestellung unbedingt angeben.						
						
<b>Breite</b>		Sessel 87 cm	Sofa 2-sitzig 150 cm	Sofa 2 1/2-sitzig 180 cm	Sofa 3-sitzig 212 cm	Hocker 64 x 37 cm
<b>Bestell-Nr.</b>		206.12	206.22	206.25	206.32	206.60
<b>Stoffgruppe</b>	13					
	14					
	15					
	16					
	17					
	18					
	19					
	20					
<b>Ledergruppe</b>						
	Ledergruppe D					
(Leder 170)	Ledergruppe E					
	Ledergruppe F					
(Leder 190)	Ledergruppe G					
	Ledergruppe H					
(Leder 43)	Ledergruppe I					
(Leder 42)	Ledergruppe J					
(Leder 250)	Ledergruppe K					
(Leder 430/45)	Ledergruppe L					
(Leder 390)	Ledergruppe M					
(Leder 450)	Ledergruppe N					
(Leder 550)	Ledergruppe O					
	Ledergruppe P					
	Ledergruppe Q					
<b>Stoffbedarf, ohne Rapport</b>						
140 cm breit		4.50 m	6.80 m	7.50 m	8.80 m	1.50 m

# collection

**erpo**<sup>®</sup>  
Sitz. Kultur.



Chalet hoch

# Chalet hoch

# collection

## Produktinformation

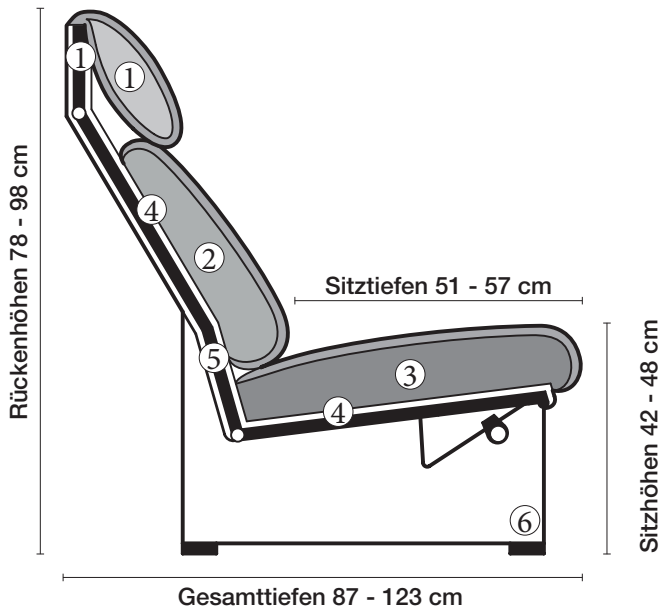

- ① **Nackenstütze**  
gefüllt mit hochwertigem Polyestervlies.  
Nackenstütze in der Neigung verstellbar.

- ② **Rückenkissen**  
Polyetherschaum RG 35 mit hochwertiger Polster-  
vliesabdeckung.

- ③ **Sitzkissen**  
Kaltschaum RG 42 mit  
hochwertiger Polstervlies-  
abdeckung.

- ④ **Unterfederung**  
Dauerelastische Gummi-  
gurtunterfederung mit  
Polyetherschaumauflage  
Sitzkissen RG 43 und  
Polyestervliesabdeckung.

- ⑤ **Stahlrohrkonstruktion**  
Das Prinzip der Bequem-  
lichkeit für die stufenlose  
Anpassung von Rücken-  
lehne und Sitz.

### Sitzhöhen

Sitzhöhe 42 cm  
Sitzhöhe 45 cm  
durch Verlängerung des  
Seitenteils.  
Sonderhöhen möglich

- ⑥ **Fussausführungen**  
Kunststoffgleiter 10 mm

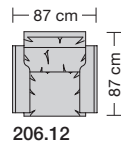

206.12

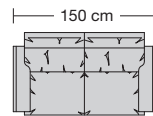

206.22

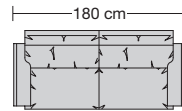

206.25

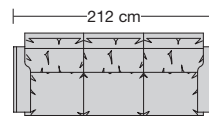



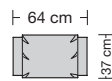





206.32

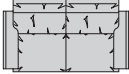
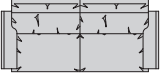

206.60

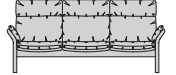

# Chalet hoch

Rückenhöhe 98 cm

Sitzhöhe 42 oder 45 cm bei der Bestellung unbedingt angeben.					
					
<b>Breite</b>	Sessel 87 cm	Sofa 2-sitzig 150 cm	Sofa 2 1/2-sitzig 180 cm	Sofa 3-sitzig 212 cm	Hocker 64 x 37 cm
<b>Bestell-Nr.</b>	206.12	206.22	206.25	206.32	206.60
<b>Stoffgruppe</b>	13				
	14				
	15				
	16				
	17				
	18				
	19				
	20				
<b>Ledergruppe</b>					
	Ledergruppe D				
(Leder 170)	Ledergruppe E				
	Ledergruppe F				
(Leder 190)	Ledergruppe G				
	Ledergruppe H				
(Leder 43)	Ledergruppe I				
(Leder 42)	Ledergruppe J				
(Leder 250)	Ledergruppe K				
(Leder 430/45)	Ledergruppe L				
(Leder 390)	Ledergruppe M				
(Leder 450)	Ledergruppe N				
(Leder 550)	Ledergruppe O				
	Ledergruppe P				
	Ledergruppe Q				
<b>Stoffbedarf, ohne Rapport</b>					
140 cm breit	5.00 m	7.90 m	8.80 m	10.70 m	1.50 m

# Chalet hoch

Rückenhöhe 98 cm

Sitzhöhe 42 oder 45 cm bei der Bestellung unbedingt angeben.					
<b>Breite</b>	Nackenkissen 38 x 23 cm	Nackenkissen 54 x 23 cm			
<b>Bestell-Nr.</b>	200.950	200.952			
<b>Stoffgruppe</b>	13				
	14				
	15				
	16				
	17				
	18				
	19				
	20				
<b>Ledergruppe</b>					
	Ledergruppe D				
(Leder 170)	Ledergruppe E				
	Ledergruppe F				
(Leder 190)	Ledergruppe G				
	Ledergruppe H				
(Leder 43)	Ledergruppe I				
(Leder 42)	Ledergruppe J				
(Leder 250)	Ledergruppe K				
(Leder 430/45)	Ledergruppe L				
(Leder 390)	Ledergruppe M				
(Leder 450)	Ledergruppe N				
(Leder 550)	Ledergruppe O				
	Ledergruppe P				
	Ledergruppe Q				
<b>Stoffbedarf, ohne Rapport</b>					
140 cm breit	0.50 m	0.65 m			