

Möbel LETZ

Finden und Wohlfühlen



Typenplan

City-LE18 von Erpo Polstermöbel - Ledergarnitur idigo

Wichtiger Hinweis für Sie

Etwaige Hinweise des Herstellers in dieser Produktinformation, die sich auf die Gewährleistung beziehen, haben für Sie keinerlei Bindungswirkung und können von Ihnen ignoriert werden. Ihre gesetzlichen Gewährleistungsrechte als Verbraucher uns gegenüber, als Ihrem Verkäufer, werden dadurch in keiner Weise berührt oder eingeschränkt. Sie können sich wegen aller Mängel jederzeit an uns wenden. Darüber hinaus gehende Herstellergarantien bleiben natürlich unberührt. Dieser Artikel wird hergestellt von Erpo Möbelwerk GmbH, Albert-Einstein-Straße 9, 88521 Ertingen, Deutschland, verkauf@erpo.de

Möbel Letz GmbH
Am Gewerbepark 11
06895 Zahna-Elster

Tel.: 035383 - 6018 50

Fax.: 035383 - 6018 17

collection

erpo[®]
Sitz. Kultur.



City-LE18 niedrig

City-LE18 niedrig

collection

Produktinformation

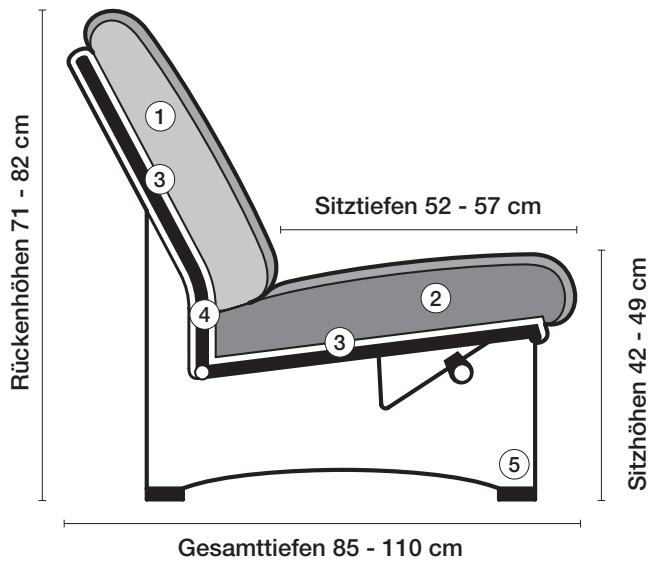

① **Rückenkissen**
Polyetherschaum RG 35
mit hochwertiger
Polstervliesabdeckung.

② **Sitzkissen**
Kaltschaum RG 42 mit
hochwertiger Polster-
vliesabdeckung.

③ **Unterfederung**
Dauerelastische Gummi-
gurtunterfederung mit
Polyetherschaumauflage
Sitzkissen RG 43 und
Polyestervliesab-
deckung.

④ **Stahlrohrkonstruktion**
Das Prinzip der Bequem-
lichkeit für die stufenlose
Anpassung von Rücken-
lehne und Sitz.

Sitzhöhen

Sitzhöhe 42 cm
Sitzhöhe 45 cm
durch Verlängerung des
Seitenteils.
Sonderhöhen möglich

⑤ **Fussausführung**
Kunststoffgleiter 10 mm.

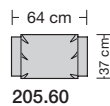
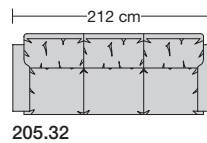
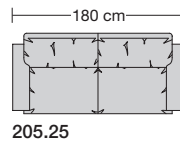
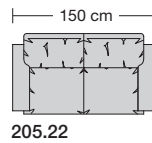
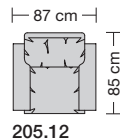





City-LE18 niedrig

Rückenhöhe 82 cm

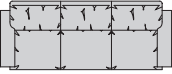
epo[®]
Sitz. Kultur.

collection

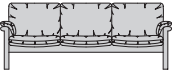
Sitzhöhe 42 oder 45 cm bei der Bestellung unbedingt angeben.					
					
Breite	Sessel 87 cm	Sofa 2-sitzig 150 cm	Sofa 2 1/2-sitzig 180 cm	Sofa 3-sitzig 212 cm	Hocker 64 x 37 cm
Bestell-Nr.	205.12	205.22	205.25	205.32	205.60
Stoffgruppe	13				
	14				
	15				
	16				
	17				
	18				
	19				
	20				
Ledergruppe					
	Ledergruppe D				
(Leder 170)	Ledergruppe E				
	Ledergruppe F				
(Leder 190)	Ledergruppe G				
	Ledergruppe H				
(Leder 43)	Ledergruppe I				
(Leder 42)	Ledergruppe J				
(Leder 250)	Ledergruppe K				
(Leder 430/45)	Ledergruppe L				
(Leder 390)	Ledergruppe M				
(Leder 450)	Ledergruppe N				
(Leder 550)	Ledergruppe O				
	Ledergruppe P				
	Ledergruppe Q				
Preis bei Stoffzugabe					
Stoffbedarf, ohne Rapport					
140 cm breit	4.50 m	6.50 m	7.50 m	8.80 m	1.50 m

collection

erpo[®]
Sitz. Kultur.



City-LE18 hoch

City-LE18 hoch

collection

Produktinformation

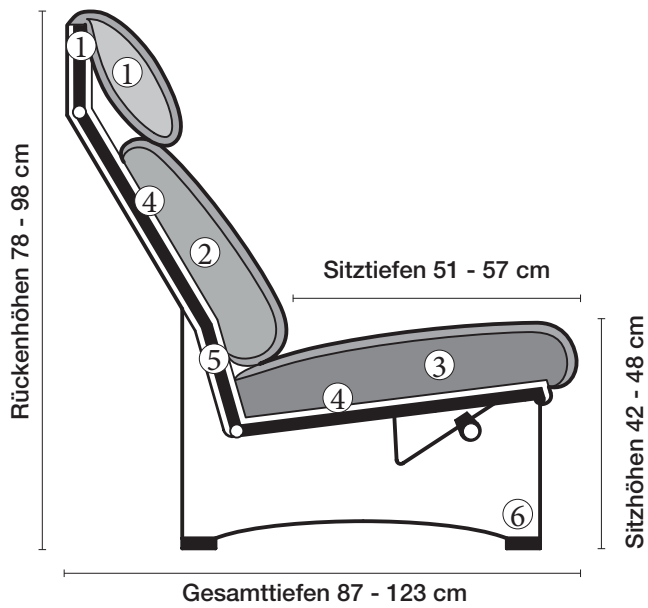

- ① **Nackenstütze**
gefüllt mit hochwertigen Polyestervlies.
Nackenstütze in der Neigung verstellbar.

- ② **Rückenkissen**
Polyetherschaum RG 35 mit hochwertiger Polster-
vliesabdeckung.

- ③ **Sitzkissen**
Kaltschaum RG 42 mit hochwertiger Polster-
vliesabdeckung.

- ④ **Unterfederung**
Dauerelastische Gummigurtunterfederung mit Polyetherschaumauflage
Sitzkissen RG 43 und Polyestervliesabdeckung.

- ⑤ **Stahlrohrkonstruktion**
Das Prinzip der Bequemlichkeit für die stufenlose
Anpassung von Rückenlehne und Sitz.

Sitzhöhen

Sitzhöhe 42 cm
Sitzhöhe 45 cm
durch Verlängerung des Seitenteils.
Sonderhöhen möglich

- ⑥ **Fussausführungen**
Kunststoffgleiter 10 mm

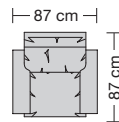

205.12

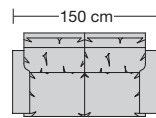

205.22

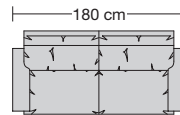

205.25

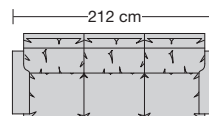

205.32

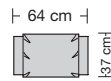





205.60

City-LE18 hoch

Rückenhöhe 98 cm

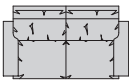
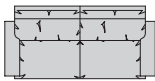
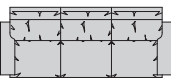
epo[®]
Sitz. Kultur.

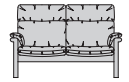
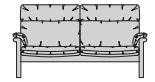
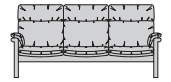
collection

Sitzhöhe 42 oder 45 cm bei der Bestellung unbedingt angeben.					
					
Breite	Sessel 87 cm	Sofa 2-sitzig 150 cm	Sofa 2 1/2-sitzig 180 cm	Sofa 3-sitzig 212 cm	Hocker 64 x 37 cm
Bestell-Nr.	205.12	205.22	205.25	205.32	205.60
Stoffgruppe	13				
	14				
	15				
	16				
	17				
	18				
	19				
	20				
Ledergruppe					
	Ledergruppe D				
(Leder 170)	Ledergruppe E				
	Ledergruppe F				
(Leder 190)	Ledergruppe G				
	Ledergruppe H				
(Leder 43)	Ledergruppe I				
(Leder 42)	Ledergruppe J				
(Leder 250)	Ledergruppe K				
(Leder 430/45)	Ledergruppe L				
(Leder 390)	Ledergruppe M				
(Leder 450)	Ledergruppe N				
(Leder 550)	Ledergruppe O				
	Ledergruppe P				
	Ledergruppe Q				
Preis bei Stoffzugabe					
Stoffbedarf, ohne Rapport					
140 cm breit	5.00 m	7.90 m	9.00 m	10.80 m	1.50 m

