

# Möbel LETZ

*Finden und Wohlfühlen*



## Typenplan

Vmontanara von Voglauer - Hakenleiste geölte Wildeiche

### **Wichtiger Hinweis für Sie**

Etwaige Hinweise des Herstellers in dieser Produktinformation, die sich auf die Gewährleistung beziehen, haben für Sie keinerlei Bindungswirkung und können von Ihnen ignoriert werden. Ihre gesetzlichen Gewährleistungsrechte als Verbraucher uns gegenüber, als Ihrem Verkäufer, werden dadurch in keiner Weise berührt oder eingeschränkt. Sie können sich wegen aller Mängel jederzeit an uns wenden. Darüber hinaus gehende Herstellergarantien bleiben natürlich unberührt. Dieser Artikel wird hergestellt von VOGLAUER Gschwandtner & Zwilling GmbH, Pichl 55, 5441 Abtenau, Österreich, [office@voglauer.com](mailto:office@voglauer.com)

Möbel Letz GmbH  
Am Gewerbepark 11  
06895 Zahna-Elster

Tel.: 035383 - 6018 50

Fax.: 035383 - 6018 17

**VOGLAUER**

**Vmontanara**



**Dielen**

**TYPENLISTE**

Für die **BESTELLUNG** bitte folgende Punkte angeben:

MODELL: Vmontanara **MO**

HOLZART:



Wildeiche geölt **EG**

GLAS/FRONT montegrau:



Glasplatte **M-PM**

GLAS/FRONT optiwhite:



Glasplatte **O-PO**

FRONT Parsolspiegel:

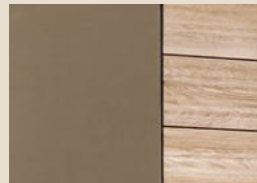

Parsolspiegel **-P**



Holzplatte **M-PH**



Holzplatte **O-PH**

BELEUCHTUNG:



LED-Beleuchtung  
Funkschalter **LF**



LED-Beleuchtung  
mit Schalter **LS**

BEZUGSMATERIALIEN:

(bitte Kurzzeichen und Farbbezeichnung angeben)

STOFFE:

**LODEN**



mehr Info:  
siehe Musterkarte

**VINTAGE**



mehr Info:  
siehe Musterkarte

**CURL**



mehr Info:  
siehe Musterkarte

**CHALET**



mehr Info:  
siehe Musterkarte

LEDER:

**MONTAN**



mehr Info:  
siehe Musterkarte

ARTIKELKURZZEICHEN:

von jedem Artikel das Artikelkurzzeichen angeben.

Achtung: Artikelspezifische Ergänzungen zusätzlich anführen!

**Bestellbeispiel:**

**ND42-O-R-PO**

**N-LS96**

**ND96-O-L**

**NFACH61**

**Vmontanara Wildeiche geölt (EG)**

Dielenvorschlag 42, Ausführung spiegelbildlich, Front und Platte optiwhite, B/T/H 208/42,5/202 cm

Aufpreis Beleuchtung mit Schalter

Dielenschrank 96/202, 2-trübig, breite Glastür links, Front optiwhite, B/T/H 96/42,5/202 cm

Fachboden 61/34

VOGLAUER – Zertifiziert & Ausgezeichnet



Voglauer Gschwandtner & Zwilling GmbH · 5441 Abtenau · Austria · FN 39238d · Landesgericht Salzburg

Mit Erscheinen dieser Typen-Preisliste treten alle bisherigen Preismitteilungen außer Kraft. Abweichungen in Form, Ausstattung, Malen und Farben sowie technische Änderungen und Druckfehler vorbehalten!

### Konstruktiver Aufbau / Belastbarkeiten:

Korpus:	Korpusteile Tischlerplatte echtholz furniert	
Spiegel:	Parsolspiegel bronze	
Fronten:	Massivholz (Spalholzdesign) oder Colorglas satiniert	
Abdeckplatten:	Tischlerplatte echtholz furniert (14 mm) oder Colorglas satiniert (8 mm)	
Fachböden:	Holzfächer 20 mm	
Schubladen:	Gezinkte Massivholzläden (Eiche) mit verdecktem, leichtgängigem Vollauszug	
Tür- u. Ladenöffnung:	PUSH-ON Öffnungsautomatik	

<b>Belastbarkeiten:</b>	Holzfachböden:	max. 15 kg
	Schubladen bis 80 cm Breite:	max. 10 kg
	Schubladen über 80 cm Breite:	max. 25 kg

### LED-Beleuchtung (optional)

Alle Beleuchtungssysteme werden von VOGLAUER fix in die Möbel eingebaut und verkabelt. Jedes beleuchtete Element hat ein eigenes Betriebsgerät bzw. einen Trafo und ein Netzkabel (ca. 2,5 m) mit EURO-Stecker. Die Lampen (Leuchtmittel) können in den Leuchten nicht ausgetauscht werden.

Schaltung wahlweise:

- mit innenliegendem Miniwippschalter
- mit Funkschaltung und Dimmer (für jedes Möbelement wird ein eigener Funk-Handsender mitgeliefert - (es können nachträglich mehrere Beleuchtungen auf einen Handsender eingelernt werden)

Energieeffizienzklasse: A - A++

Leistung/Verbrauch: LED-Spot: 2 Watt/Stk, LED -Strype (LED-Ketten): 4,7 Watt/lfm, LED-Glaskanal (Q-Line): 7 Watt/lfm

### Holzwerkstoffe - Raumklima:

Trotz sorgfältigster Verarbeitung ist Holz ein lebender Rohstoff, der auf Veränderungen der Luftfeuchtigkeit reagiert und sich klimatischen Gegebenheiten anpasst. Unterschiedliche Farben, Strukturen, kleine Risse, leichter Verzug oder offene Äste können unvermeidbar die Folge sein. Ein ideales Raumklima für Möbel besteht bei ca. 18-23 °C sowie bei ca. 45-55 % Luftfeuchtigkeit. Damit Verzug oder Risse auf ein Minimum reduziert werden, sollten Vollholzmöbel möglichst geringen Temperatur- bzw. Luftfeuchtigkeitsschwankungen ausgesetzt sein.

### Geölte Holzoberflächen:

Unsere Hartöl-Wachskombinationen auf Basis pflanzlicher Öle entsprechen den höchsten Umweltstandards und sind Bioprodukten gleichzusetzen. Die geölte Oberfläche ist atmungsaktiv und verbessert das Raumklima. Die Oberfläche ist antistatisch, also staub- und schmutzabweisend.

**Pflege von geölter Oberfläche:** Um den Wert der geölten Möbel von VOGLAUER zu erhalten, wird ein Nachölen ca. alle 6-8 Monate empfohlen. Tragen Sie das VOGLAUER Pflegeöl ("Pflegeöl" - siehe Zubehör) mit einem weichen und nicht fasernden Lappen dünn auf und verreiben Sie es gleichmäßig in Faserrichtung. Anschließend mit einem trockenen Baumwolltuch auspolieren. Die Oberfläche wird seidenglänzend und samtweich.

### Möbelbezugsmaterialien:

- Lodenstoff** aus 100 % reiner Schurwolle
- Vintagestoff** aus 100 % Microfaser (PES)
- Kräftiges weiches **Rindnappeleder** mit Narbenbild und markantem Millkorn.
- Curl-Stoff** aus pflegeleichten Q2-Hitex®-Garnen (74% PAN, 26 % PES)
- Chalet-Stoff** aus pflegeleichten Q2-Hitex®-Garnen (58% PAN, 42 % PES)
- Doppelgeflechtes **Gestrick** 3 mm für Stuhl SESP19 (100 % PES)

Die Erzeugung bzw. Bearbeitung von Stoffen und Leder bedingt viele Arbeitsschritte, weshalb leichte Farbabweichungen beim Endprodukt nicht zu vermeiden sind. Dies ist vor allem beim Vergleich zwischen Muster und Originalmöbel zu beachten. Die Faltenbildung entspricht einem natürlichen Vorgang und ist daher keine Minderung in der Qualität. Sie entsteht durch die Benutzung bzw. Dehnung der Bezugsmaterialien.

### Wichtige Planungshinweise:

- Klären sie bauwerkbedingte Gegebenheiten, Hemmnisse, Maße und Belastungswerte bei der Bedarfsermittlung damit eine mangelfreie Vertragserfüllung gewährleistet ist.
- Klären Sie elektrische Vorleistungen für Anschluss- und Gerätetechnik (frei hängende Beleuchtungssysteme erfordern Kabelkanallösungen auf oder unter Putz). Jedes beleuchtete Element hat ein separates Netzkabel (ca. 2,5 m) mit EURO-Stecker. Der Netzanschluss für die Beleuchtung (Steckdose, Kabelauslass) kann bei den Korpusmöbel hinter der gesamten Rückwand erfolgen (Rückwandluft ca. 23 mm).
- Türbänder sind vernickelt und 3-dimensional verstellbar. Entscheidend für das genaue Passen der Türen ist jedoch, dass die Möbel auf einem ebenen Boden aufgestellt werden; Unebenheiten können mit den mitgelieferten Möbelkeilen ausgeglichen werden.
- Alle Elemente mit Drehtüren können anschlagseitig nur mit Wandabstand lt. Skizze montiert werden, da die Türen beim Öffnen konstruktionsbedingt seitlich austragen.
- Alle in der Typenliste angegebene Maße sind theoretische Circamaße und können insbesondere durch Summentoleranzen von den wirklichen Maßen abweichen. Griff- oder sonstige unwesentliche Bauteilüberstände sind in den Gesamtmaßen nicht berücksichtigt.

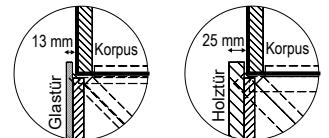



### Montage der Möbel

Auch Standelemente müssen wegen der großen Türen und Vollauszugsläden gegen Kippen an die Wand befestigt werden. VOGLAUER liefert das passende Montagezubehör für festes Mauerwerk mit. Für Leichtbauwände muss der Fachmonteur geeignete Dübel und Schrauben selbst besorgen. VOGLAUER übernimmt für die Montage keine Haftung!

Alle Möbel werden von VOGLAUER im Werk zusammengebaut und individuell angepasst. Sperrige Möbel sind für Montagezwecke zerlegbar oder werden zerlegt angeliefert. Für nicht zusammengebaute Möbel (z.B. Wohnwände) liefert VOGLAUER entsprechende Montageskizzen mit.

### VOGLAUER Möbelgütepasp:

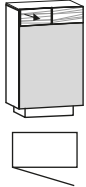
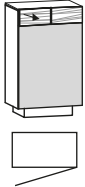
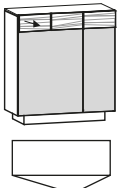
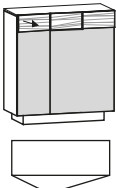
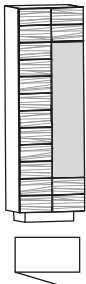
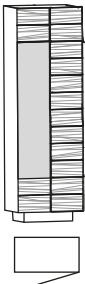
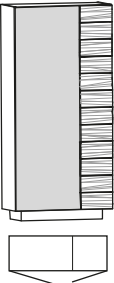
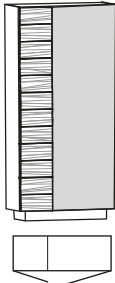
VOGLAUER legt zu jeder Kommission einen VOGLAUER Möbelgütepasp bei (Online Download: [www.voglauer.com](http://www.voglauer.com)). Bei Nichtbeachtung der Gebrauchs- und Pflegeanweisungen oder falscher Anwendung übernimmt VOGLAUER keine Garantie.

	3 Fachböden  B/T/H in cm: 64 / 42,5 / 105,4				3 Fachböden  B/T/H in cm: 64 / 42,5 / 105,4					
Beschreibung	Kommode 64, 1-türig, 1 Lade, Türanschlag links				Kommode 64, 1-türig, 1 Lade, Türanschlag rechts					
Abdeckplatte	Glasplatte		Holzplatte		Glasplatte		Holzplatte			
Glasfarbe	montegrau	optiwhite	montegrau	optiwhite	montegrau	optiwhite	montegrau	optiwhite		
Artikelnummer	<b>NK64-M-L-PM</b>	<b>NK64-O-L-PO</b>	<b>NK64-M-L-PH</b>	<b>NK64-O-L-PH</b>	<b>NK64-M-R-PM</b>	<b>NK64-O-R-PO</b>	<b>NK64-M-R-PH</b>	<b>NK64-O-R-PH</b>		
	3 Fachböden  B/T/H in cm: 96 / 42,5 / 105,4				3 Fachböden  B/T/H in cm: 96 / 42,5 / 105,4					
Beschreibung	Kommode 96, 2-türig, 1 Lade, Ausführung links				Kommode 96, 2-türig, 1 Lade, Ausführung rechts					
Abdeckplatte	Glasplatte		Holzplatte		Glasplatte		Holzplatte			
Glasfarbe	montegrau	optiwhite	montegrau	optiwhite	montegrau	optiwhite	montegrau	optiwhite		
Artikelnummer	<b>NK96-M-L-PM</b>	<b>NK96-O-L-PO</b>	<b>NK96-M-L-PH</b>	<b>NK96-O-L-PH</b>	<b>NK96-M-R-PM</b>	<b>NK96-O-R-PO</b>	<b>NK96-M-R-PH</b>	<b>NK96-O-R-PH</b>		
	1 Kleiderstange 2 Fachböden  B/T/H in cm: 64 / 42,5 / 201,6				1 Kleiderstange 2 Fachböden  B/T/H in cm: 64 / 42,5 / 201,6					
Beschreibung	Dielenschrank 64/202, 1-türig, Türanschlag links				Dielenschrank 64/202, 1-türig, Türanschlag rechts					
Frontglas	montegrau	optiwhite	Parsolspiegel	montegrau	optiwhite	Parsolspiegel	montegrau	optiwhite		
Artikelnummer	<b>ND64-M-L</b>	<b>ND64-O-L</b>	<b>ND64-P-L</b>	<b>ND64-M-R</b>	<b>ND64-O-R</b>	<b>ND64-P-R</b>	<b>ND64-M-L</b>	<b>ND64-O-L</b>		
	Links: 1 Kleiderstange 2 Fachböden Rechts: 5 Fachböden  B/T/H in cm: 96 / 42,5 / 201,6		Links: 5 Fachböden Rechts: 1 Kleiderstange 2 Fachböden  B/T/H in cm: 96 / 42,5 / 201,6		Zusätzliche Fachböden mit 4 Holzfachträger  B/T: 59,9 / 34,3   B/T: 60,9 / 34,3   B/T: 28,9 / 34,3					
Beschreibung	Dielenschrank 96/202, 2-türig, Ausführung links				Dielenschrank 96/202, 2-türig, Ausführung rechts				Fachboden für ND64, NK64	
Frontglas	montegrau	optiwhite	Parsolspiegel	montegrau	optiwhite	Parsolspiegel	-	-	-	
Artikelnummer	<b>ND96-M-L</b>	<b>ND96-O-L</b>	<b>ND96-P-L</b>	<b>ND96-M-R</b>	<b>ND96-O-R</b>	<b>ND96-P-R</b>	<b>NFACH60</b>	<b>NFACH61</b>	<b>NFACH29</b>	

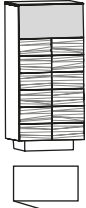
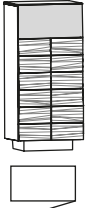
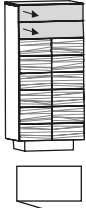
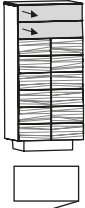
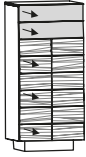
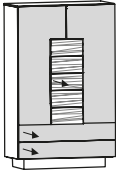
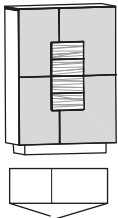
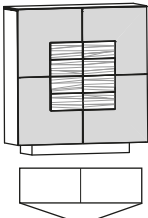
	3 Fachböden				3 Fachböden			
								
	B/T/H in cm: 64 / 42,5 / 138				B/T/H in cm: 64 / 42,5 / 138			
Beschreibung	Highboard 64, 1 Tür, Türanschlag links				Highboard 64, 1 Tür, Türanschlag rechts			
Abdeckplatte	Glasplatte		Holzplatte		Glasplatte		Holzplatte	
Glasfarbe	montegrau	optiwhite	montegrau	optiwhite	montegrau	optiwhite	montegrau	optiwhite
Artikelnummer	<b>NH64T-M-L-PM</b>	<b>NH64T-O-L-PO</b>	<b>NH64T-M-L-PH</b>	<b>NH64T-O-L-PH</b>	<b>NH64T-M-R-PM</b>	<b>NH64T-O-R-PO</b>	<b>NH64T-M-R-PH</b>	<b>NH64T-O-R-PH</b>
	2 Fachböden				2 Fachböden			
								
	B/T/H in cm: 64 / 42,5 / 138				B/T/H in cm: 64 / 42,5 / 138			
Beschreibung	Highboard 64, 1 Tür, 2 Schubladen, Türanschlag links				Highboard 64, 1 Tür, 2 Schubladen, Türanschlag rechts			
Abdeckplatte	Glasplatte		Holzplatte		Glasplatte		Holzplatte	
Glasfarbe	montegrau	optiwhite	montegrau	optiwhite	montegrau	optiwhite	montegrau	optiwhite
Artikelnummer	<b>NH64TL-M-L-PM</b>	<b>NH64TL-O-L-PO</b>	<b>NH64TL-M-L-PH</b>	<b>NH64TL-O-L-PH</b>	<b>NH64TL-M-R-PM</b>	<b>NH64TL-O-R-PO</b>	<b>NH64TL-M-R-PH</b>	<b>NH64TL-O-R-PH</b>
					Außen je 2 Fachböden Mitte Apothekeauszug (3 Ladenkorpusse) Unten 2 Schubladen 			
	B/T/H in cm: 64 / 42,5 / 138				B/T/H in cm: 96 / 42,5 / 154			
Beschreibung	Highboard 64, 5 Laden				Highboard 96, mit Apothekeauszug			
Abdeckplatte	Glasplatte		Holzplatte		Glasplatte		Holzplatte	
Glasfarbe	montegrau	optiwhite	montegrau	optiwhite	montegrau	optiwhite	montegrau	optiwhite
Artikelnummer	<b>NH64L-M-PM</b>	<b>NH64L-O-PO</b>	<b>NH64L-M-PH</b>	<b>NH64L-O-PH</b>	<b>NH96A-M-PM</b>	<b>NH96A-O-PO</b>	<b>NH96A-M-PH</b>	<b>NH96A-O-PH</b>
	je 3 Fachböden				je 3 Fachböden			
								
	B/T/H in cm: 96 / 42,5 / 137,4				B/T/H in cm: 128 / 42,5 / 137,4			
Beschreibung	Highboard 96, Glasüren				Highboard 128, Glasüren			
Abdeckplatte	Glasplatte		Holzplatte		Glasplatte		Holzplatte	
Glasfarbe	montegrau	optiwhite	montegrau	optiwhite	montegrau	optiwhite	montegrau	optiwhite
Artikelnummer	<b>NH96G-M-PM</b>	<b>NH96G-O-PO</b>	<b>NH96G-M-PH</b>	<b>NH96G-O-PH</b>	<b>NH128G-M-PM</b>	<b>NH128G-O-PO</b>	<b>NH128G-M-PH</b>	<b>NH128G-O-PH</b>

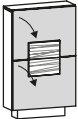
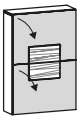
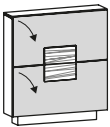
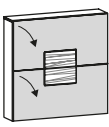
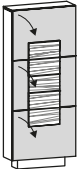
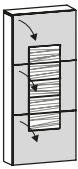
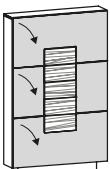
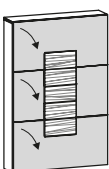
	 <p>B/T/H in cm: 64 / 23,1 / 106</p>				 <p>B/T/H in cm: 64 / 23,1 / 96</p>			
Beschreibung	Schuhschrank 64 mit 2 Klappen				Schuh-Hängeschrank 64 mit 2 Klappen			
Abdeckplatte	Glasplatte		Holzplatte		Glasplatte		Holzplatte	
Glasfarbe	montegrau	optiwhite	montegrau	optiwhite	montegrau	optiwhite	montegrau	optiwhite
Artikelnummer	<b>NES64-M-PM</b>	<b>NES64-O-PO</b>	<b>NES64-M-PH</b>	<b>NES64-O-PH</b>	<b>NEH64-M-PM</b>	<b>NEH64-O-PO</b>	<b>NEH64-M-PH</b>	<b>NEH64-O-PH</b>
	 <p>B/T/H in cm: 96 / 23,1 / 106</p>				 <p>B/T/H in cm: 96 / 23,1 / 96</p>			
Beschreibung	Schuhschrank 96 mit 2 Klappen				Schuh-Hängeschrank 96 mit 2 Klappen			
Abdeckplatte	Glasplatte		Holzplatte		Glasplatte		Holzplatte	
Glasfarbe	montegrau	optiwhite	montegrau	optiwhite	montegrau	optiwhite	montegrau	optiwhite
Artikelnummer	<b>NES96-M-PM</b>	<b>NES96-O-PO</b>	<b>NES96-M-PH</b>	<b>NES96-O-PH</b>	<b>NEH96-M-PM</b>	<b>NEH96-O-PO</b>	<b>NEH96-M-PH</b>	<b>NEH96-O-PH</b>
	 <p>B/T/H in cm: 64 / 23,1 / 154</p>				 <p>B/T/H in cm: 64 / 23,1 / 144</p>			
Beschreibung	Schuhschrank 64 mit 3 Klappen				Schuh-Hängeschrank 64 mit 3 Klappen			
Abdeckplatte	Glasplatte		Holzplatte		Glasplatte		Holzplatte	
Glasfarbe	montegrau	optiwhite	montegrau	optiwhite	montegrau	optiwhite	montegrau	optiwhite
Artikelnummer	<b>NDS64-M-PM</b>	<b>NDS64-O-PO</b>	<b>NDS64-M-PH</b>	<b>NDS64-O-PH</b>	<b>NDH64-M-PM</b>	<b>NDH64-O-PO</b>	<b>NDH64-M-PH</b>	<b>NDH64-O-PH</b>
	 <p>B/T/H in cm: 96 / 23,1 / 154</p>				 <p>B/T/H in cm: 96 / 23,1 / 144</p>			
Beschreibung	Schuhschrank 96 mit 3 Klappen				Schuh-Hängeschrank 96 mit 3 Klappen			
Abdeckplatte	Glasplatte		Holzplatte		Glasplatte		Holzplatte	
Glasfarbe	montegrau	optiwhite	montegrau	optiwhite	montegrau	optiwhite	montegrau	optiwhite
Artikelnummer	<b>NDS96-M-PM</b>	<b>NDS96-O-PO</b>	<b>NDS96-M-PH</b>	<b>NDS96-O-PH</b>	<b>NDH96-M-PM</b>	<b>NDH96-O-PO</b>	<b>NDH96-M-PH</b>	<b>NDH96-O-PH</b>

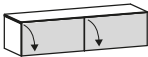
Gesamtbelastung maximal 70 kg								
	B/T/H in cm: 128 / 42,5 / 32				B/T/H in cm: 128 / 41,4 / 32			
Beschreibung	Hängeelement 128, 2 Holzklappen				Hängeelement 128, 2 Glasklappen			
Abdeckplatte	Glasplatte		Holzplatte		Glasplatte		Holzplatte	
Glasfarbe	montegrau	optiwhite	---		montegrau	optiwhite	montegrau	optiwhite
Artikelnummer	<b>NKHH-PM</b>	<b>NKHH-PO</b>	<b>NKHH-PH</b>		<b>NKGG-M-PM</b>	<b>NKGG-O-PO</b>	<b>NKGG-M-PH</b>	<b>NKGG-O-PH</b>

Aufpreis Schublade 64 für Hängeelement (NHUS) Position für **Ladeneinbau** angeben

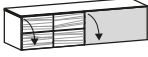
Gesamtbelastung maximal 70 kg								
	B/T/H in cm: 128 / 41,4 / 32				B/T/H in cm: 128 / 41,4 / 32			
Beschreibung	Hängeelement 128, 1 Glas-, 1 Holzklappe				Hängeelement 128, 1 Holz-, 1 Glasklappe			
Abdeckplatte	Glasplatte		Holzplatte		Glasplatte		Holzplatte	
Glasfarbe	montegrau	optiwhite	montegrau	optiwhite	montegrau	optiwhite	montegrau	optiwhite
Artikelnummer	<b>NKGH-M-PM</b>	<b>NKGH-O-PO</b>	<b>NKGH-M-PH</b>	<b>NKGH-O-PH</b>	<b>NKHG-M-PM</b>	<b>NKHG-O-PO</b>	<b>NKHG-M-PH</b>	<b>NKHG-O-PH</b>

Aufpreis Schublade 64 für Hängeelement (NHUS) Position für **Ladeneinbau** angeben

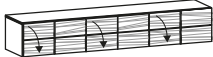
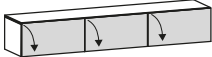
Gesamtbelastung maximal 70 kg								
	B/T/H in cm: 192 / 42,5 / 32				B/T/H in cm: 192 / 41,4 / 32			
Beschreibung	Hängeelement 192, 3 Holzklappen				Hängeelement 192, 3 Glasklappen			
Abdeckplatte	Glasplatte		Holzplatte		Glasplatte		Holzplatte	
Glasfarbe	montegrau	optiwhite	---		montegrau	optiwhite	montegrau	optiwhite
Artikelnummer	<b>NKHHH-PM</b>	<b>NKHHH-PO</b>	<b>NKHHH-PH</b>		<b>NKGGG-M-PM</b>	<b>NKGGG-O-PO</b>	<b>NKGGG-M-PH</b>	<b>NKGGG-O-PH</b>

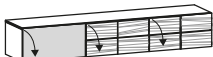
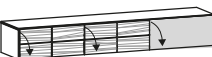

Aufpreis Schublade 64 für Hängeelement (NHUS) Position für **Ladeneinbau** angeben



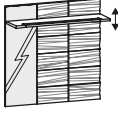
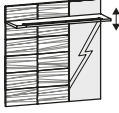
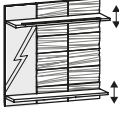
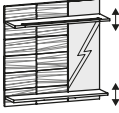
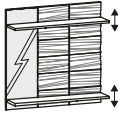
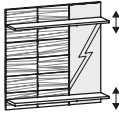
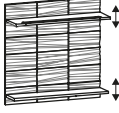
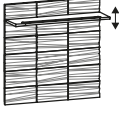
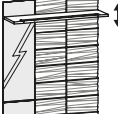
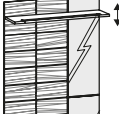
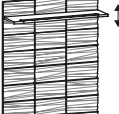
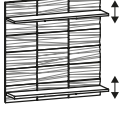
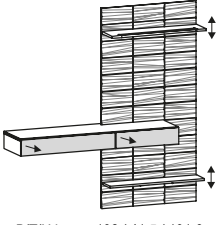
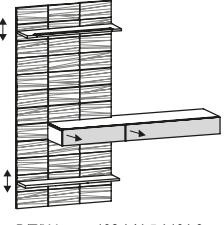

Gesamtbelastung maximal 70 kg								
	B/T/H in cm: 192 / 42,5 / 32				B/T/H in cm: 192 / 42,5 / 32			
Beschreibung	Hängeelement 192, 1 Glas-, 2 Holzklappen				Hängeelement 192, 2 Holz-, 1 Glasklappe			
Abdeckplatte	Glasplatte		Holzplatte		Glasplatte		Holzplatte	
Glasfarbe	montegrau	optiwhite	montegrau	optiwhite	montegrau	optiwhite	montegrau	optiwhite
Artikelnummer	<b>NKGHH-M-PM</b>	<b>NKGHH-O-PO</b>	<b>NKGHH-M-PH</b>	<b>NKGHH-O-PH</b>	<b>NKHHG-M-PM</b>	<b>NKHHG-O-PO</b>	<b>NKHHG-M-PH</b>	<b>NKHHG-O-PH</b>

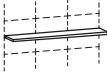

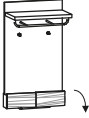

Aufpreis Schublade 64 für Hängeelement (NHUS) Position für **Ladeneinbau** angeben

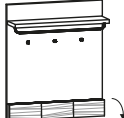

				
	B/T/H in cm: 95,6 / 32,5 / 95,6	B/T/H in cm: 95,6 / 32,5 / 95,6	B/T/H in cm: 95,6 / 32,5 / 95,6	B/T/H in cm: 95,6 / 32,5 / 95,6
Beschreibung	Garderobenpaneel 96/96 mit Spiegel links		Garderobenpaneel 96/96 mit Spiegel rechts	
Artikelnummer	<b>NP96S-L</b>		<b>NP96S-R</b>	
Aufpreis LED-Beleuchtung - Schalter	(N-LSP96)		(N-LSP96)	
Aufpreis LED-Beleuchtung - Funk+Dimmer	(N-LFP96)		(N-LFP96)	
				
	B/T/H in cm: 95,6 / 28 / 95,6	B/T/H in cm: 95,6 / 28 / 95,6	B/T/H in cm: 95,6 / 32,5 / 95,6	B/T/H in cm: 95,6 / 32,5 / 95,6
Beschreibung	Paneel 96/96 mit Spiegel und 2 Ablageborde, Spiegel links		Garderobenpaneel 96/96 mit Ablagebord	
Artikelnummer	<b>NP96SB-L</b>		<b>NP96A</b>	
Aufpreis LED-Beleuchtung - Schalter	(N-LSP962)		(N-LSP96)	
Aufpreis LED-Beleuchtung - Funk+Dimmer	(N-LFP962)		(N-LFP96)	
				
	B/T/H in cm: 95,6 / 32,5 / 191,6	B/T/H in cm: 95,6 / 32,5 / 191,6	B/T/H in cm: 95,6 / 32,5 / 191,6	B/T/H in cm: 95,6 / 28 / 95,6
Beschreibung	Garderobenpaneel 96/192 mit Spiegel und Ablagebord, Spiegel links		Garderobenpaneel 96/192 mit Spiegel und Ablagebord, Spiegel rechts	
Artikelnummer	<b>NP92SA-L</b>		<b>NP92A</b>	
Aufpreis LED-Beleuchtung - Schalter	(N-LSP962)		(N-LSP962)	
Aufpreis LED-Beleuchtung - Funk+Dimmer	(N-LFP962)		(N-LFP962)	
	<p>Garderonnpaneel mit Ablagebord 2 Schubladen</p> 		<p>Garderonnpaneel mit Ablagebord 2 Schubladen</p> 	
	B/T/H in cm: 192 / 41,5 / 191,6		B/T/H in cm: 192 / 41,5 / 191,6	
Beschreibung	Dielen Kombielement 192/192, Ausführung links			
Abdeckplatte	Glasplatte		Holzplatte	
Glasfarbe	montegrau	optiwhite	montegrau	optiwhite
Artikelnummer	<b>NDK1-M-L-PM</b>	<b>NDK1-O-L-PO</b>	<b>NDK1-M-L-PH</b>	<b>NDK1-O-L-PH</b>
Aufpreis LED-Beleuchtung - Schalter	(N-LSP962)			
Aufpreis LED-Beleuchtung - Funk+Dimmer	(N-LFP962)			

ZUBEHÖR für Garderoben- paneele	 B/T/H in cm: 95,6 / 26,5 / 2	 B/T/H in cm: 0,4 / 10 / 32	 B/T/H in cm: 32,4 / 10 / 3	
	Beschreibung	Ablagebord 96 für Garderobenpaneel, Stelltiefe 26	Haken für Garderobenpaneel	Utensilienablage für Garderobenpaneel
	Artikelnummer	<b>NPA96</b>	<b>NPGH</b>	<b>NPGU</b>
	Aufpreis LED-Beleuchtung ohne Schalter	(N-LOP96)	--	--

 B/T/H in cm: 64 / 37,5 / 111,9	 B/T/H in cm: 64 / 37,5 / 31,6	 B/T/H in cm: 64 / 5,2 / 15,6	 B/T/H in cm: 96 / 37,5 / 111,9	 B/T/H in cm: 96 / 37,5 / 31,6	 B/T/H in cm: 96 / 5,2 / 15,6	
Beschreibung	Garderobenpaneel 64/112, Hutablage, Klappe	Garderobenpaneel 64/32 mit Hutablage	Garderobenpaneel 64/16 mit 2 Haken	Garderobenpaneel 96/112, Hutablage, Klappe	Garderobenpaneel 96/32 mit Hutablage	Garderobenpaneel 96/16 mit 3 Haken
Artikelnummer	<b>NG64H</b>	<b>NG64N</b>	<b>NG64L</b>	<b>NG96H</b>	<b>NG96N</b>	<b>NG96L</b>
Aufpreis LED-Beleuchtung - Schalter	(N-LS64)	--	--	(N-LS96)	--	--
Aufpreis LED-Beleuchtung - Funk+Dimmer	(N-LF64)	--	--	(N-LF96)	--	--

 B/T/H in cm: 64 / 5,1 / 63,6	 B/T/H in cm: 96 / 5,1 / 63,6	 B/T/H in cm: 31,6 / 5,1 / 95,6	 B/T/H in cm: 63,6 / 5,1 / 96	
Beschreibung	Spiegel 64/64	Spiegel 96/64	Spiegel 32/96	Spiegel 64/96
Artikelnummer	<b>NSP64</b>	<b>NSP96</b>	<b>NSP39</b>	<b>NSP69</b>

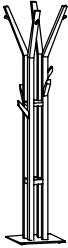
Boden- und Ablageplatte anthrazit	Bodenplatte anthrazit	
 B/T/H in cm: 38,6 / 36,5 / 157	 B/T/H in cm: 49 / 49 / 192	
Beschreibung	Stummer Diener	Garderobenständer
Artikelnummer	<b>NSTD</b>	<b>NGST</b>

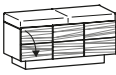
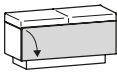
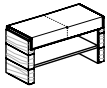
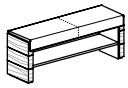
Polsterung: Schaumstoff 3,5 cm Raumgewicht 50 Stauchhärte 75				
	B/T/H in cm: 96 / 42,5 / 48,5	B/T/H in cm: 96 / 41,5 / 48,5	B/T/H in cm: 91 / 38 / 49	B/T/H in cm: 128 / 38 / 49
	Bank gepolstert 96, 1 Holzklappe	Bank gepolstert 96, 1 Glasklappe	Garderobenbank 91, gepolstert, mit Fach	Garderobenbank 128, gepolstert mit Fach
	---	montegrau      optiwhite	---	---
	<b>NB96H</b>	<b>NB96G-M</b> <b>NB96G-O</b>	<b>NB91</b>	<b>NB12</b>
Stoff				
Leder				
Aufpreis Schublade Bank (NBS9)			--	--

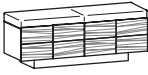
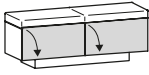
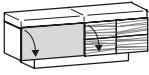
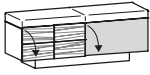
Polsterung: Schaumstoff 3,5 cm Raumgewicht 50 Stauchhärte 75				
	B/T/H in cm: 128 / 42,5 / 48,5	B/T/H in cm: 128 / 41,5 / 48,5	B/T/H in cm: 128 / 42,5 / 48,5	B/T/H in cm: 128 / 42,5 / 48,5
	Bank gepolstert 128, 2 Holzklappen	Bank gepolstert 128, 2 Glasklappen	Bank gepolstert 128, 1 Glas-, 1 Holzklappe	Bank gepolstert 128, 1 Holz-, 1 Glasklappe
	---	montegrau      optiwhite	montegrau      optiwhite	montegrau      optiwhite
	<b>NB12HH</b>	<b>NB12GG-M</b> <b>NB12GG-O</b>	<b>NB12GH-M</b> <b>NB12GH-O</b>	<b>NB12HG-M</b> <b>NB12HG-O</b>
Stoff				
Leder				
Aufpreis Schublade für Bank (NBS)		Position für Ladeneinbau angeben		

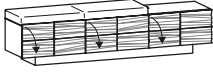
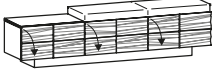
Polsterung: Schaumstoff 3,5 cm Raumgewicht 50 Stauchhärte 75		
	B/T/H in cm: 192 / 42,5 / 48,5	B/T/H in cm: 192 / 42,5 / 48,5
	Bank links gepolstert 192, 3 Holzklappen	Bank rechts gepolstert 192, 3 Holzklappen
	Abdeckplatte Glasplatte      Holzplatte	Abdeckplatte Glasplatte      Holzplatte
	montegrau      optiwhite      ---	montegrau      optiwhite      ---
<b>NB19HHHL-PM</b> <b>NB19HHHL-PO</b>	<b>NB19HHHL-PH</b>	
Stoff		
Leder		
Aufpreis Schublade für Bank (NBS)		Position für Ladeneinbau angeben

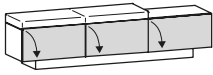
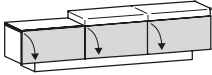
Polsterung: Schaumstoff 3,5 cm Raumgewicht 50 Stauchhärte 75		
	B/T/H in cm: 192 / 41,5 / 48,5	B/T/H in cm: 192 / 41,5 / 48,5
	Bank links gepolstert 192, 3 Glasklappen	Bank rechts gepolstert 192, 3 Glasklappen
	Abdeckplatte Glasplatte      Holzplatte	Abdeckplatte Glasplatte      Holzplatte
	montegrau      optiwhite      montegrau      optiwhite	montegrau      optiwhite      montegrau      optiwhite
<b>NB19GGGL-M-PM</b> <b>NB19GGGL-O-PO</b>	<b>NB19GGGL-M-PH</b> <b>NB19GGGL-O-PH</b>	
Stoff		
Leder		
Aufpreis Schublade für Bank (NBS)		Position für Ladeneinbau angeben

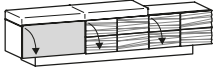
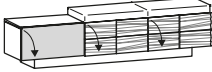
Polsterung: Schaumstoff 3,5 cm Raumgewicht 50 Stauchhärte 75								
	B/T/H in cm: 192 / 42,5 / 48,5				B/T/H in cm: 192 / 42,5 / 48,5			
Beschreibung	Bank links gepolstert 192, 1 Glas-, 2 Holzklappen				Bank rechts gepolstert 192, 1 Glas-, 2 Holzklappen			
Abdeckplatte	Glasplatte		Holzplatte		Glasplatte		Holzplatte	
Glasfarbe	montegrau	optiwhite	montegrau	optiwhite	montegrau	optiwhite	montegrau	optiwhite
Artikelnummer	<b>NB19GHHL-M-PM</b>	<b>NB19GHHL-O-PO</b>	<b>NB19GHHL-M-PH</b>	<b>NB19GHHL-O-PH</b>	<b>NB19GHHR-M-PM</b>	<b>NB19GHHR-O-PO</b>	<b>NB19GHHR-M-PH</b>	<b>NB19GHHR-O-PH</b>
Stoff								
Leder								

Aufpreis Schublade für Bank (NBS) Position für **Ladeneinbau** angeben

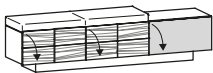
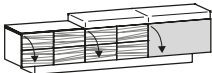
Polsterung: Schaumstoff 3,5 cm Raumgewicht 50 Stauchhärte 75								
	B/T/H in cm: 192 / 42,5 / 48,5				B/T/H in cm: 192 / 42,5 / 48,5			
Beschreibung	Bank links gepolstert 192, 2 Holz-, 1 Glasklappe				Bank rechts gepolstert 192, 2 Holz-, 1 Glasklappe			
Abdeckplatte	Glasplatte		Holzplatte		Glasplatte		Holzplatte	
Glasfarbe	montegrau	optiwhite	montegrau	optiwhite	montegrau	optiwhite	montegrau	optiwhite
Artikelnummer	<b>NB19HHGL-M-PM</b>	<b>NB19HHGL-O-PO</b>	<b>NB19HHGL-M-PH</b>	<b>NB19HHGL-O-PH</b>	<b>NB19HHGR-M-PM</b>	<b>NB19HHGR-O-PO</b>	<b>NB19HHGR-M-PH</b>	<b>NB19HHGR-O-PH</b>
Stoff								
Leder								

Aufpreis Schublade für Bank (NBS) Position für **Ladeneinbau** angeben

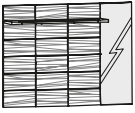
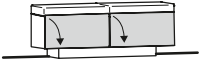
<b>Vorschlag 11</b> B/T/H in cm: 128 / 41,5 / 202  	Frontglas	montegrau	optiwhite							
	Artikelnummer <b>wie Abbildung</b>	<b>ND11-M-L</b>	<b>ND11-O-L</b>							
	Artikelnummer <b>spiegelbildlich</b>	<b>ND11-M-R</b>	<b>ND11-O-R</b>							
	Stoff									
	Leder									
	Aufpreis LED-Beleuchtung - Schalter (N-LSP96)									
	Aufpreis LED-Beleuchtung - Funk+Dimmer (N-LFP96)									
	Aufpreis Schublade für Bank (NBS)									
	Vorschlag (Abb.) bestehend aus: <table border="0" style="width: 100%;"> <tr> <td style="width: 33%;">1x NB12GG</td> <td style="width: 33%;">Bank gepolstert 128, 2 Glasklappen</td> </tr> <tr> <td>1x NP96</td> <td>Garderobenpaneel 96/96</td> </tr> <tr> <td>1x NSP39</td> <td>Spiegel 32/96</td> </tr> </table>				1x NB12GG	Bank gepolstert 128, 2 Glasklappen	1x NP96	Garderobenpaneel 96/96	1x NSP39	Spiegel 32/96
	1x NB12GG	Bank gepolstert 128, 2 Glasklappen								
1x NP96	Garderobenpaneel 96/96									
1x NSP39	Spiegel 32/96									

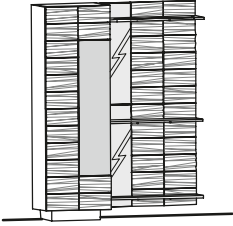
<b>Vorschlag 12</b> B/T/H in cm: 160 / 42,5 / 202 	Frontglas	montegrau	optiwhite	Parsolspiegel						
	Artikelnummer <b>wie Abbildung</b>	<b>ND12-M-L</b>	<b>ND12-O-L</b>	<b>ND12-P-L</b>						
	Artikelnummer <b>spiegelbildlich</b>	<b>ND12-M-R</b>	<b>ND12-O-R</b>	<b>ND12-P-R</b>						
	Aufpreis Beleuchtung mit Schalter (N-LSP96, N-LSP962)									
	Aufpreis Beleuchtung mit Funk u. Dimmer (N-LFP96, N-LFP962)									
	Vorschlag (Abb.) bestehend aus: <table border="0" style="width: 100%;"> <tr> <td style="width: 33%;">1x ND64-L</td> <td style="width: 33%;">Dielschrank 64/202, 1-türig, Türanschlag links</td> </tr> <tr> <td>1x NP96S-L</td> <td>Garderobenpaneel 96/96 mit Spiegel links</td> </tr> <tr> <td>1x NP96SB-L</td> <td>Paneel 96/96 mit Spiegel und 2 Ablageborde, Spiegel links</td> </tr> </table>				1x ND64-L	Dielschrank 64/202, 1-türig, Türanschlag links	1x NP96S-L	Garderobenpaneel 96/96 mit Spiegel links	1x NP96SB-L	Paneel 96/96 mit Spiegel und 2 Ablageborde, Spiegel links
	1x ND64-L	Dielschrank 64/202, 1-türig, Türanschlag links								
	1x NP96S-L	Garderobenpaneel 96/96 mit Spiegel links								
	1x NP96SB-L	Paneel 96/96 mit Spiegel und 2 Ablageborde, Spiegel links								

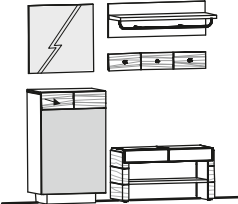
<b>Vorschlag 14</b>	B/T/H in cm: 175 / 185 / 42,5		Abdeckplatte	Glasplatte		Holzplatte	
			Glasfarbe	montegrau	optiwhite	montegrau	optiwhite
			Artikelnummer wie Abbildung	ND14-M-L-PM	ND14-O-L-PO	ND14-M-L-PH	ND14-O-L-PH
			Artikelnummer spiegelbildlich	ND14-M-R-PM	ND14-O-R-PO	ND14-M-R-PH	ND14-O-R-PH
			Stoff				
			Leder				
			Aufpreis LED-Beleuchtung - Schalter (N-LS96)				
			Aufpreis LED-Beleuchtung - Funk+Dimmer (N-LF96)				
			Vorschlag (Abb.) bestehend aus:				
				1x NK64-L 1x NSP64 1x NB91 1x NG96L 1x NG96N	Kommode 64, 1-türig, 1 Lade, Türanschlag links Spiegel 64/64 Garderobenbank 91, gepolstert, mit Fach Garderobenpaneel 96/16 mit 3 Haken Garderobenpaneel 96/32 mit Hutablage		

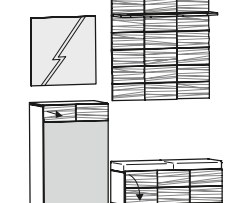
<b>Vorschlag 16</b>	B/T/H in cm: 176 / 42,5 / 202		Abdeckplatte	Glasplatte		Holzplatte	
			Glasfarbe	montegrau	optiwhite	montegrau	optiwhite
			Artikelnummer wie Abbildung	ND16-M-L-PM	ND16-O-L-PO	ND16-M-L-PH	ND16-O-L-PH
			Artikelnummer spiegelbildlich	ND16-M-R-PM	ND16-O-R-PO	ND16-M-R-PH	ND16-O-R-PH
			Stoff				
			Leder				
			Aufpreis LED-Beleuchtung - Schalter (N-LSP96)				
			Aufpreis LED-Beleuchtung - Funk+Dimmer (N-LFP96)				
			Aufpreis Schublade Bank (NBS9)				
			Vorschlag (Abb.) bestehend aus:				
	1x NK64-L 1x NSP64 1x NB96H 1x NP96	Kommode 64, 1-türig, 1 Lade, Türanschlag links Spiegel 64/64 Bank gepolstert 96, 1 Holzklappe Garderobenpaneel 96/96					

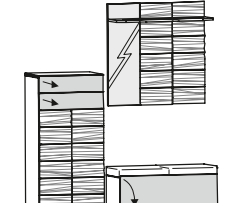
<b>Vorschlag 18</b>	B/T/H in cm: 176 / 42,5 / 202		Abdeckplatte	Glasplatte		Holzplatte	
			Glasfarbe	montegrau	optiwhite	montegrau	optiwhite
			Artikelnummer wie Abbildung	ND18-M-L-PM	ND18-O-L-PO	ND18-M-L-PH	ND18-O-L-PH
			Artikelnummer spiegelbildlich	ND18-M-R-PM	ND18-O-R-PO	ND18-M-R-PH	ND18-O-R-PH
			Stoff				
			Leder				
			Aufpreis LED-Beleuchtung - Schalter (N-LSP96)				
			Aufpreis LED-Beleuchtung - Funk+Dimmer (N-LFP96)				
			Aufpreis Schublade Bank (NBS9)				
			Vorschlag (Abb.) bestehend aus:				
	1x NH64TL-L 1x NB96G 1x NP96S-L	Highboard 64, 1 Tür, 2 Schubladen, Türanschlag links Bank gepolstert 96, 1 Glasklappe Garderobenpaneel 96/96 mit Spiegel links					

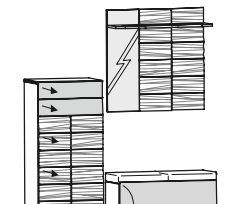
<b>Vorschlag 19</b>	B/T/H in cm: 176 / 42,5 / 202		Abdeckplatte	Glasplatte		Holzplatte	
			Glasfarbe	montegrau	optiwhite	montegrau	optiwhite
			Artikelnummer wie Abbildung	ND19-M-L-PM	ND19-O-L-PO	ND19-M-L-PH	ND19-O-L-PH
			Artikelnummer spiegelbildlich	ND19-M-R-PM	ND19-O-R-PO	ND19-M-R-PH	ND19-O-R-PH
			Stoff				
			Leder				
			Aufpreis LED-Beleuchtung - Schalter (N-LSP96)				
			Aufpreis LED-Beleuchtung - Funk+Dimmer (N-LFP96)				
			Aufpreis Schublade Bank (NBS9)				
			Vorschlag (Abb.) bestehend aus:				
	1x NH64L 1x NB96G 1x NP96S-L	Highboard 64, 5 Läden Bank gepolstert 96, 1 Glasklappe Garderobenpaneel 96/96 mit Spiegel links					

<b>Vorschlag 21</b> B/T/H in cm: 176 / 42,5 / 202 	Abdeckplatte	Glasplatte		Holzplatte		
	Glasfarbe	montegrau	optiwhite	montegrau	optiwhite	
	Artikelnummer wie Abbildung	ND21-M-L-PM	ND21-O-L-PO	ND21-M-L-PH	ND21-O-L-PH	
	Artikelnummer spiegelbildlich	ND21-M-R-PM	ND21-O-R-PO	ND21-M-R-PH	ND21-O-R-PH	
	Stoff					
	Leder					
	Aufpreis LED-Beleuchtung - Schalter (N-LS96)					
	Aufpreis LED-Beleuchtung - Funk+Dimmer (N-LF96)					
	Vorschlag (Abb.) bestehend aus: 1x NK64-L Kommode 64, 1-türig, 1 Lade, Türanschlag links 1x NSP64 Spiegel 64/64 1x NB91 Garderobebank 91, gepolstert, mit Fach 1x NG96H Garderobenelement 96/112, Hutablage, Klappe					

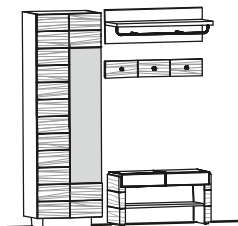
<b>Vorschlag 28</b> B/T/H in cm: 176 / 42,5 / 202 	Frontglas	montegrau	optiwhite	Parsolspiegel		
	Artikelnummer wie Abbildung	ND28-M-L	ND28-O-L	ND28-P-L		
	Artikelnummer spiegelbildlich	ND28-M-R	ND28-O-R	ND28-P-R		
	Stoff					
	Leder					
	Aufpreis LED-Beleuchtung - Schalter (N-LS96)					
	Aufpreis LED-Beleuchtung - Funk+Dimmer (N-LF96)					
	Vorschlag (Abb.) bestehend aus: 1x ND64-L Dielenschrank 64/202, 1-türig, Türanschlag links 1x NB91 Garderobebank 91, gepolstert, mit Fach 1x NG96L Garderobenelement 96/116 mit 3 Haken 1x NG96N Garderobenelement 96/32 mit Hutablage					

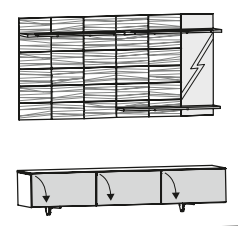
<b>Vorschlag 31</b> B/T/H in cm: 192 / 41,5 / 202 	Abdeckplatte	Glasplatte		Holzplatte		
	Glasfarbe	montegrau	optiwhite	montegrau	optiwhite	
	Artikelnummer wie Abbildung	ND31-M-L-PM	ND31-O-L-PO	ND31-M-L-PH	ND31-O-L-PH	
	Artikelnummer spiegelbildlich	ND31-M-R-PM	ND31-O-R-PO	ND31-M-R-PH	ND31-O-R-PH	
	Aufpreis Beleuchtung mit Schalter (N-LSP96, N-LSP962)					
	Aufpreis Beleuchtung mit Funk u. Dimmer (N-LFP96, N-LFP962)					
	Aufpreis Schublade 64 für Hängeelement (NHUS)					
	Vorschlag (Abb.) bestehend aus: 1x NKGGG Hängeelement 192, 3 Glasklappen 1x NP96SA-R Garderobenelement 96/96 mit Spiegel und Ablagebord, Spiegel rechts 1x NP96 Garderobenelement 96/96					

<b>Vorschlag 33</b> B/T/H in cm: 192 / 41,5 / 202 	Abdeckplatte	Glasplatte		Holzplatte		
	Glasfarbe	montegrau	optiwhite	montegrau	optiwhite	
	Artikelnummer wie Abbildung	ND33-M-L-PM	ND33-O-L-PO	ND33-M-L-PH	ND33-O-L-PH	
	Artikelnummer spiegelbildlich	ND33-M-R-PM	ND33-O-R-PO	ND33-M-R-PH	ND33-O-R-PH	
	Aufpreis LED-Beleuchtung - Schalter (N-LSP962)					
	Aufpreis LED-Beleuchtung - Funk+Dimmer (N-LFP962)					
	Vorschlag (Abb.) bestehend aus: 1x NDK1-L Dielen Kombielement 192/192, Ausführung links 1x NSP69 Spiegel 64/96					

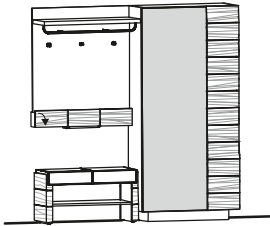
<b>Vorschlag 35</b> B/T/H in cm: 192 / 42,5 / 202 	Frontglas	montegrau	optiwhite	Parsolspiegel
	Artikelnummer <b>wie Abbildung</b>	<b>ND35-M-L</b>	<b>ND35-O-L</b>	<b>ND35-P-L</b>
	Artikelnummer <b>spiegelbildlich</b>	<b>ND35-M-R</b>	<b>ND35-O-R</b>	<b>ND35-P-R</b>
	Stoff			
	Leder			
	Aufpreis LED-Beleuchtung - Schalter (N-LS96)			
	Aufpreis LED-Beleuchtung - Funk+Dimmer (N-LF96)			
	Vorschlag (Abb.) bestehend aus: 1x NB91 Garderobensbank 91, gepolstert, mit Fach 1x NG96H Garderobenspaneel 96/112, Hutablage, Klappe 1x ND96-L Dielenschrank 96/202, 2-türig, Ausführung links			

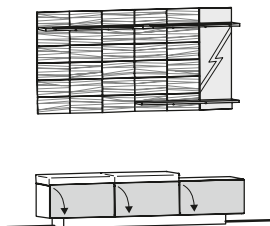



<b>Vorschlag 37</b> B/T/H in cm: 192 / 41,5 / 202 	Abdeckplatte	Glasplatte		Holzplatte	
	Glasfarbe	montegrau	optiwhite	montegrau	optiwhite
	Artikelnummer <b>wie Abbildung</b>	<b>ND37-M-L-PM</b>	<b>ND37-O-L-PO</b>	<b>ND37-M-L-PH</b>	<b>ND37-O-L-PH</b>
	Artikelnummer <b>spiegelbildlich</b>	<b>ND37-M-R-PM</b>	<b>ND37-O-R-PO</b>	<b>ND37-M-R-PH</b>	<b>ND37-O-R-PH</b>
	Stoff				
	Leder				
	Aufpreis Beleuchtung mit Schalter (N-LSP96, N-LSP962)				
	Aufpreis Beleuchtung mit Funk u. Dimmer (N-LFP96, N-LFP962)				
Aufpreis Schublade für Bank (NBS)					
Vorschlag (Abb.) bestehend aus: 1x NB19GGGL Bank links gepolstert 192, 3 Glasklappen 1x NP96 Garderobenspaneel 96/96 1x NP96SA-R Garderobenspaneel 96/96 mit Spiegel und Ablagebord, Spiegel rechts					

<b>Vorschlag 39</b> B/T/H in cm: 208 / 32,5 / 202 	Abdeckplatte	Glasplatte		Holzplatte	
	Glasfarbe	montegrau	optiwhite	montegrau	optiwhite
	Artikelnummer <b>wie Abbildung</b>	<b>ND39-M-L-PM</b>	<b>ND39-O-L-PO</b>	<b>ND39-M-L-PH</b>	<b>ND39-O-L-PH</b>
	Artikelnummer <b>spiegelbildlich</b>	<b>ND39-M-R-PM</b>	<b>ND39-O-R-PO</b>	<b>ND39-M-R-PH</b>	<b>ND39-O-R-PH</b>
	Stoff				
	Leder				
	Aufpreis Beleuchtung mit Schalter (N-LSP96, N-LSP962)				
	Aufpreis Beleuchtung mit Funk u. Dimmer (N-LFP96, N-LFP962)				
Vorschlag (Abb.) bestehend aus: 1x NDH96 Schuh-Hängeschrank 96 mit 3 Klappen 1x NP96S-L Garderobenspaneel 96/96 mit Spiegel links 1x NP96SB-L Paneel 96/96 mit Spiegel und 2 Ablageborde, Spiegel links					

<b>Vorschlag 42</b> B/T/H in cm: 208 / 42,5 / 202 	Abdeckplatte	Glasplatte		Holzplatte	
	Glasfarbe	montegrau	optiwhite	montegrau	optiwhite
	Artikelnummer <b>wie Abbildung</b>	<b>ND42-M-L-PM</b>	<b>ND42-O-L-PO</b>	<b>ND42-M-L-PH</b>	<b>ND42-O-L-PH</b>
	Artikelnummer <b>spiegelbildlich</b>	<b>ND42-M-R-PM</b>	<b>ND42-O-R-PO</b>	<b>ND42-M-R-PH</b>	<b>ND42-O-R-PH</b>
	Stoff				
	Leder				
	Aufpreis LED-Beleuchtung - Schalter (N-LS96)				
	Aufpreis LED-Beleuchtung - Funk+Dimmer (N-LF96)				
Vorschlag (Abb.) bestehend aus: 1x NK96-L Kommode 96, 2-türig, 1 Lade, Ausführung links 1x NSP96 Spiegel 96/64 1x NB91 Garderobensbank 91, gepolstert, mit Fach 1x NG96H Garderobenspaneel 96/112, Hutablage, Klappe					

<p><b>Vorschlag 49</b> B/T/H in cm: 256 / 42,5 / 202</p> 	Abdeckplatte	Glasplatte		Holzplatte		
	Glasfarbe	montegrau	optiwhite	montegrau	optiwhite	
	Artikelnummer wie Abbildung	ND49-M-L-PM	ND49-O-L-PO	ND49-M-L-PH	ND49-O-L-PH	
	Artikelnummer spiegelbildlich	ND49-M-R-PM	ND49-O-R-PO	ND49-M-R-PH	ND49-O-R-PH	
	Stoff					
	Leder					
	Aufpreis LED-Beleuchtung - Schalter (N-LS96)					
	Aufpreis LED-Beleuchtung - Funk+Dimmer (N-LF96)					
	Vorschlag (Abb.) bestehend aus:					
		1x ND64-L 1x NB91 1x NG96L 1x NG96N 1x NK64-R 1x NSP64	Dielschrank 64/202, 1-türig, Türanschlag links Garderobenbank 91, gepolstert, mit Fach Garderobenpaneel 96/16 mit 3 Haken Garderobenpaneel 96/32 mit Hutablage Kommode 64, 1-türig, 1 Lade, Türanschlag rechts Spiegel 64/64			

Zubehör, Pflegeprodukte

<p>(Tischlerplatte furniert, rundum bekantet) max. Länge 252 cm max. Breite 110 cm Materialdicke: 14, 20, oder 23 mm</p>  <p>(Berechnet wird mindestens 0,5 m²)</p>	<b>HOLZPFLEGE</b>		<b>STOFFPFLEGE</b>	
	<p>250 ml VOGLAUER Pflegeöl und Poliertuch</p>  <p>Das original VOGLAUER Pflegeöl reinigt bzw. frischt die Oberfläche auf und bildet dabei einen atmungsaktiven Schutzfilm</p>	<p>Je 100 ml VOGLAUER Reinigungsmilch und Reparaturöl, Scotch-Brite und Poliertücher</p>  <p>Zum Reparieren von kleinen Oberflächenschäden und Verunreinigungen</p>	<p>Je 200 ml Demineralisiertes Reinigungswasser und Kunststoffreiniger, Reinigungshandschuh, Bürste und Tuch.</p>  <p>Zur Reinigung und Pflege von Kunstfaserbezügen</p> <p>f. <b>Kollektion: CURL, CHALET, VINTAGE</b></p>	
Beschreibung	Blende beidseitig furniert	Pflegeset	Reparaturset	Pflege- und Reinigungsset für Kunstfaserstoffe
Artikelnummer	<b>BLBS</b>	<b>PSET</b>	<b>RSET</b>	<b>VISET</b>
	(pro m²)			

<p>Je 200 ml Sanftreiniger und Pflegelotion mit Lichtschutz, Schwamm und Tücher.</p>  <p>Das original VOGLAUER Lederpflegeset für gründliche und sanfte Reinigung sowie Imprägnierung des Leders. <b>Empfehlung:</b> 2 - 4 Anwendungen pro Jahr.</p>	<b>LEDERPFLEGE</b>			
	<p>Zur Entfernung von stärkeren, nicht fetthaltigen Verschmutzungen und Staubablagerungen auf dem Leder.</p> 	<p>Hochwirksame Imprägnierung und Lichtschutz. Das Leder wird rückgefettet und bleibt somit geschmeidig. Verzögert das Verblässen der Farbe.</p> 	<p>Zum Auffrischen der Lederfarbe bei leicht ausgebleichetem oder abgenutztem Leder. <b>Empfehlung:</b> Abschließend mit Pflegelotion imprägnieren! <b>LEDERFARBE</b> angeben!</p> 	
Beschreibung	Lederpflegeset	Leder Intensivreiniger 200 ml	Leder Pflegelotion 200 ml	Leder Farblotion 200 ml
Artikelnummer	<b>LESET</b>	<b>LEREI</b>	<b>LEPFL</b>	<b>LEFAL</b>