

Möbel LETZ

Finden und Wohlfühlen



Typenplan

Porto von Erpo Polstermöbel - Ledergarnitur stone

Wichtiger Hinweis für Sie

Etwaige Hinweise des Herstellers in dieser Produktinformation, die sich auf die Gewährleistung beziehen, haben für Sie keinerlei Bindungswirkung und können von Ihnen ignoriert werden. Ihre gesetzlichen Gewährleistungsrechte als Verbraucher uns gegenüber, als Ihrem Verkäufer, werden dadurch in keiner Weise berührt oder eingeschränkt. Sie können sich wegen aller Mängel jederzeit an uns wenden. Darüber hinaus gehende Herstellergarantien bleiben

Ertingen, Deutschland

Möbel Letz GmbH
Am Gewerbepark 11
06895 Zahna-Elster

Tel.: 035383 - 6018 50

Fax.: 035383 - 6018 17

collection

erpo[®]
Sitz. Kultur.



Porto hoch

Porto hoch

collection

Maßangaben

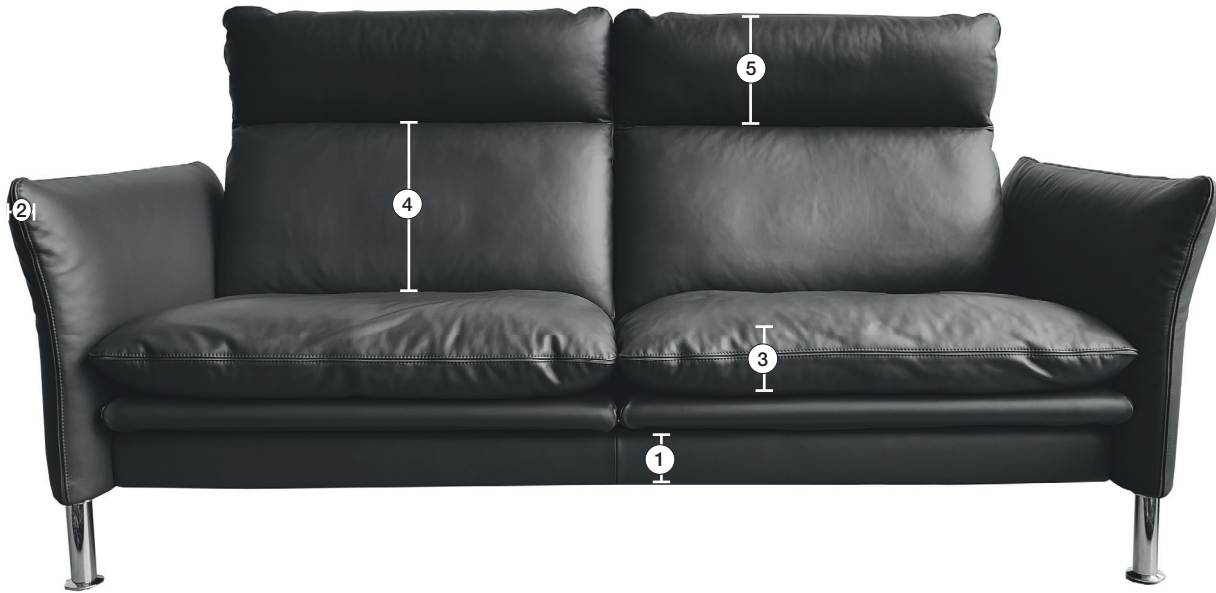

1. **Zarge**
ca. 10 cm
2. **Armlehnenbreite**
ca. 7 cm
3. **Sitzkissenhöhe**
ca. 13 cm
4. **Rückenkissenhöhe**
ca. 38 cm
5. **Nackenstützenhöhe**
ca. 24 cm

Porto hoch

collection

Produktinformation

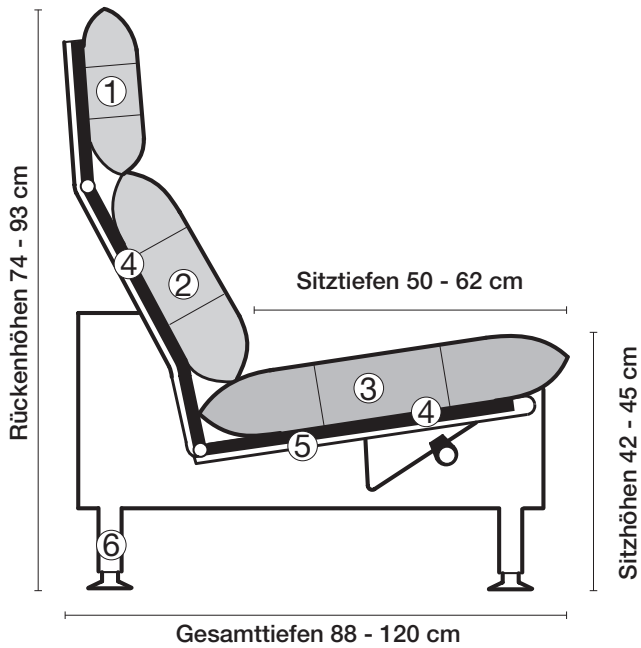

① **Nackenstütze**
Kammerkissen mit Daunencharakter. Füllung Polyschaumstäbchen und hochwertige Vliesfasern.

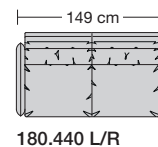
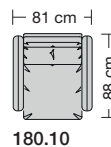

② **Rückenkissen**
Kammerkissen mit Daunencharakter. Füllung Polyschaumstäbchen und hochwertige Vliesfasern.

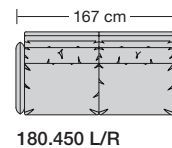
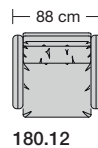

③ **Sitzkissen**
Kammerkissen mit Daunencharakter. Füllung Erpo Selecta RG 80 (80% Stäbchen und 20% Vliesfasern).

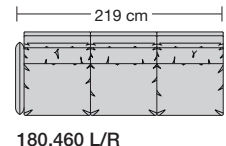
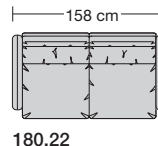

④ **Unterfederung**
Dauerelastische Gummigurtunterfederung mit Polyetherschaumauflage und Polyestervliesabdeckung.

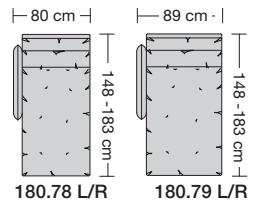
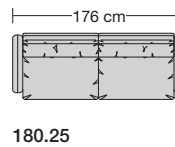

⑤ **Stahlrohrkonstruktion**
Das Prinzip der Bequemlichkeit® für die stufenlose Anpassung von Rückenlehne und Sitz.

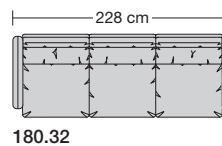

Sitzhöhen
Sitzhöhe 42 - 45 cm
Sonderhöhen möglich

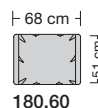

⑥ **Fussausführung**

Porto hoch

Produktinformation

collection

Fußausführung

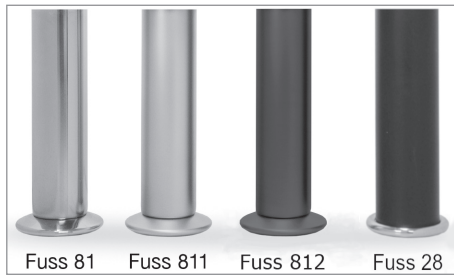

Sitzhöhe 42 oder 45 cm und 42 - 45 cm
durch höhenverstellbaren Fuss.

Fuss 81

- Metallfuss rund, höhenverstellbar für Sitzhöhe 42 - 45 cm, hochglanz verchromt.

Fuss 811

- Metallfuss rund, höhenverstellbar für Sitzhöhe 42 - 45 cm, matt verchromt.



Kufe Metall:

Rechteckrohr 40x15 mm,
Ausführungen in hochglanz verchromt,
matt verchromt oder schwarz matt
pulverbeschichtet mit Standard
Kunststoffgleiter PE schwarz.
Sitzhöhe 42 oder 45 cm

Bitte beachten Sie den Mehrpreis für die Kufe!

Optional: Kunststoffgleiter schwarz mit Filzauflage für Hartböden.

Fuss 812

- Metallfuss rund, höhenverstellbar für Sitzhöhe 42 - 45 cm, schwarz matt pulverbeschichtet.

Fuss 28

- Holzfuss rund in Buche natur oder in allen Erpo Basisfaben mit Chromteller, Sitzhöhe 42 oder 45 cm.

Armlehne verstellbar



Nahtausführung Klassik











Nahtausführung Modern

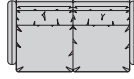
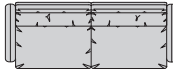
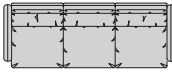

Die Kontrastnaht ist nur in Leder oder Stoff Prestige möglich.

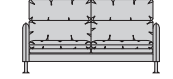
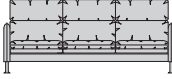
Porto hoch

Nahtausführung Klassik oder Modern bitte bei der Bestellung unbedingt angeben.					
					
	Sessel	Sessel	Sofa 2-sitzig	Sofa 2 1/2-sitzig	Sofa 3-sitzig
Breite	81 cm	88 cm	158 cm	176 cm	228 cm
Bestell-Nr.	180.10	180.12	180.22	180.25	180.32
Stoffgruppe	13				
	14				
	15				
	16				
	17				
	18				
	19				
	20				
Ledergruppe					
	Ledergruppe D				
(Leder 170)	Ledergruppe E				
	Ledergruppe F				
(Leder 190)	Ledergruppe G				
	Ledergruppe H				
(Leder 43)	Ledergruppe I				
(Leder 42)	Ledergruppe J				
(Leder 250)	Ledergruppe K				
(Leder 430/45)	Ledergruppe L				
(Leder 390)	Ledergruppe M				
(Leder 450)	Ledergruppe N				
(Leder 550)	Ledergruppe O				
	Ledergruppe P				
	Ledergruppe Q				
Mehrpriis Kufe pro Typ					
Stoffbedarf, ohne Rapport					
140 cm breit	4.90 m	5.10 m	8.40 m	9.00 m	11.80 m

Nahtausführung Klassik oder Modern bitte bei der Bestellung unbedingt angeben.	 				
	Hocker				
Breite	68 x 51 cm				
Bestell-Nr.	180.60				
Stoffgruppe	13				
	14				
	15				
	16				
	17				
	18				
	19				
	20				
Ledergruppe					
	Ledergruppe D				
(Leder 170)	Ledergruppe E				
	Ledergruppe F				
(Leder 190)	Ledergruppe G				
	Ledergruppe H				
(Leder 43)	Ledergruppe I				
(Leder 42)	Ledergruppe J				
(Leder 250)	Ledergruppe K				
(Leder 430/45)	Ledergruppe L				
(Leder 390)	Ledergruppe M				
(Leder 450)	Ledergruppe N				
(Leder 550)	Ledergruppe O				
	Ledergruppe P				
	Ledergruppe Q				
Mehrpreis Kufe pro Typ					
Stoffbedarf, ohne Rapport					
140 cm breit	1.75 m				

Porto hoch

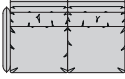
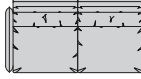
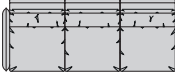
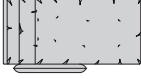
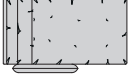
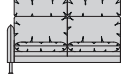
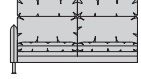
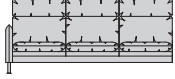
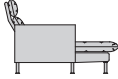
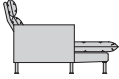
Nahtausführung Klassik oder Modern bitte bei der Bestellung unbedingt angeben.					
					
	Anreihsofa 2-sitzig	Anreihsofa 2 1/2-sitzig	Anreihsofa 3-sitzig	Longchair	Longchair
Breite	149 cm	167 cm	219 cm	80 x 148 cm	89 x 148 cm
Bestell-Nr.	180.440 L/R	180.450 L/R	180.460 L/R	180.78 L/R	180.79 L/R
Stoffgruppe	13				
	14				
	15				
	16				
	17				
	18				
	19				
	20				
Ledergruppe					
	Ledergruppe D				
(Leder 170)	Ledergruppe E				
	Ledergruppe F				
(Leder 190)	Ledergruppe G				
	Ledergruppe H				
(Leder 43)	Ledergruppe I				
(Leder 42)	Ledergruppe J				
(Leder 250)	Ledergruppe K				
(Leder 430/45)	Ledergruppe L				
(Leder 390)	Ledergruppe M				
(Leder 450)	Ledergruppe N				
(Leder 550)	Ledergruppe O				
	Ledergruppe P				
	Ledergruppe Q				
Mehrpriis Kufe pro Typ					
Stoffbedarf, ohne Rapport					
140 cm breit	7.50 m	8.10 m	10.90 m	5.20 m	5.50 m

collection

erpo[®]
Sitz. Kultur.



Porto extra hoch

Porto extra hoch

collection

Produktinformation

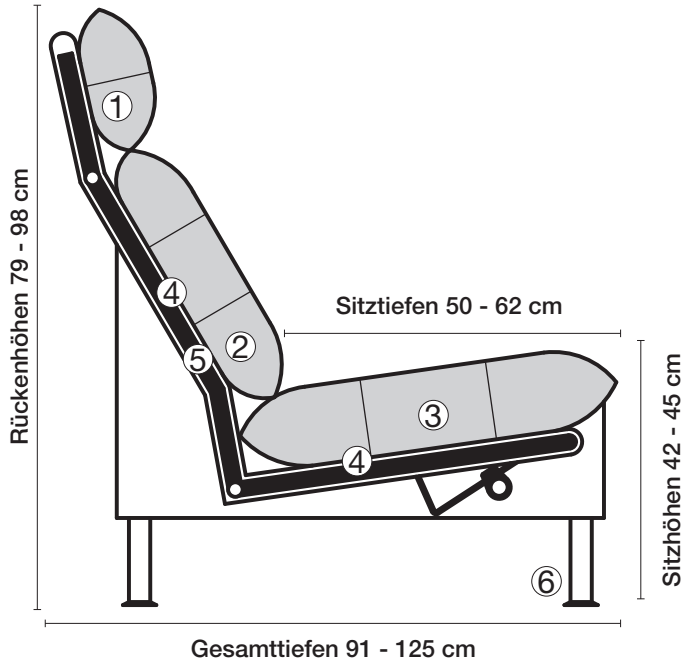

① **Nackenstütze**
Kammerkissen mit Daunencharakter. Füllung Polyschaumstäbchen und hochwertige Vliesfasern.

② **Rückenkissen**
Kammerkissen mit Daunencharakter. Füllung Polyschaumstäbchen und hochwertige Vliesfasern.

③ **Sitzkissen**
Kammerkissen mit Daunencharakter. Füllung Erpo Selecta RG 80 (80% Stäbchen und 20% Vliesfasern).

④ **Unterfederung**
Dauerelastische Gummigurtunterfederung mit Polyetherschaumauflage und Polyestervliesabdeckung.

⑤ **Stahlrohrkonstruktion**
Das Prinzip der Bequemlichkeit® für die stufenlose Anpassung von Rückenlehne und Sitz.

Sitzhöhen
Sitzhöhe 42 - 45 cm
Sonderhöhen möglich

⑥ **Fussausführung**

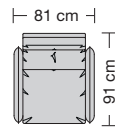

183.10

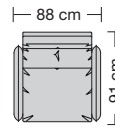

183.12

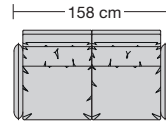

183.22

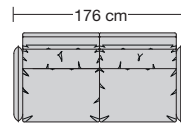

183.25

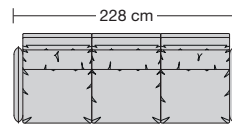

183.32

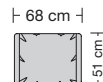

183.60

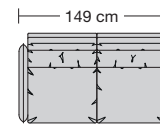

183.440 L/R

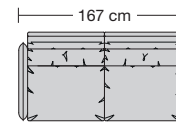

183.450 L/R

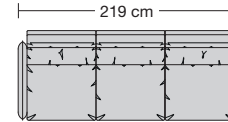

183.460 L/R

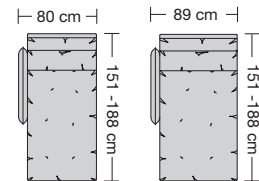

183.78 L/R

183.79 L/R

Porto extra hoch

collection

Produktinformation

Fußausführung

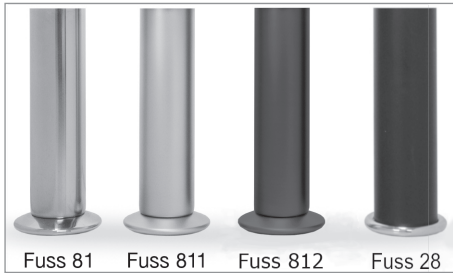

Sitzhöhe 42 oder 45 cm und **42 - 45 cm** durch höhenverstellbaren Fuss.

Fuss 81

- Metallfuss rund, höhenverstellbar für Sitzhöhe 42 - 45 cm, hochglanz verchromt.

Fuss 811

- Metallfuss rund, höhenverstellbar für Sitzhöhe 42 - 45 cm, matt verchromt.



Kufe Metall:

Rechteckrohr 40x15 mm, Ausführungen in hochglanz verchromt, matt verchromt oder schwarz matt pulverbeschichtet mit Standard Kunststoffgleiter PE schwarz. Sitzhöhe 42 oder 45 cm

Bitte beachten Sie den Mehrpreis für die Kufe!

Optional: Kunststoffgleiter schwarz mit Filzaufgabe **für Hartböden.**

Fuss 812

- Metallfuss rund, höhenverstellbar für Sitzhöhe 42 - 45 cm, schwarz matt pulverbeschichtet.

Fuss 28

- Holzfuss rund in Buche natur oder in allen Erpo Basisfaben mit Chromteller, Sitzhöhe 42 oder 45 cm.

Armlehne verstellbar



Nahtausführung Klassik



Nahtausführung Modern

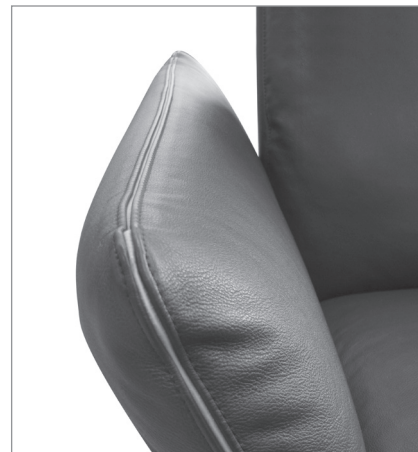



Die Kontrastnaht ist nur in Leder oder Stoff Prestige möglich.

Porto extra hoch

Nahtausführung Klassik oder Modern bitte bei der Bestellung unbedingt angeben.					
	Sessel	Sessel	Sofa 2-sitzig	Sofa 2 1/2-sitzig	Sofa 3-sitzig
Breite	81 cm	88 cm	158 cm	176 cm	228 cm
Bestell-Nr.	183.10	183.12	183.22	183.25	183.32
Stoffgruppe	13				
	14				
	15				
	16				
	17				
	18				
	19				
	20				
Ledergruppe					
	Ledergruppe D				
(Leder 170)	Ledergruppe E				
	Ledergruppe F				
(Leder 190)	Ledergruppe G				
	Ledergruppe H				
(Leder 43)	Ledergruppe I				
(Leder 42)	Ledergruppe J				
(Leder 250)	Ledergruppe K				
(Leder 430/45)	Ledergruppe L				
(Leder 390)	Ledergruppe M				
(Leder 450)	Ledergruppe N				
(Leder 550)	Ledergruppe O				
	Ledergruppe P				
	Ledergruppe Q				
Mehrpriis Kufe pro Typ					
Stoffbedarf, ohne Rapport					
140 cm breit	5.00 m	5.30 m	8.80 m	9.30 m	12.00 m

Porto extra hoch

Nahtausführung Klassik oder Modern bitte bei der Bestellung unbedingt angeben.	 				
	Hocker				
Breite	68 x 51 cm				
Bestell-Nr.	183.60				
Stoffgruppe	13				
	14				
	15				
	16				
	17				
	18				
	19				
	20				
Ledergruppe					
	Ledergruppe D				
(Leder 170)	Ledergruppe E				
	Ledergruppe F				
(Leder 190)	Ledergruppe G				
	Ledergruppe H				
(Leder 43)	Ledergruppe I				
(Leder 42)	Ledergruppe J				
(Leder 250)	Ledergruppe K				
(Leder 430/45)	Ledergruppe L				
(Leder 390)	Ledergruppe M				
(Leder 450)	Ledergruppe N				
(Leder 550)	Ledergruppe O				
	Ledergruppe P				
	Ledergruppe Q				
Mehrpreis Kufe pro Typ					
Stoffbedarf, ohne Rapport					
140 cm breit	1.75 m				

Porto extra hoch

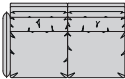
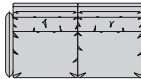
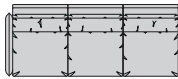
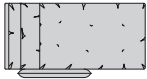
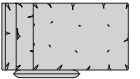
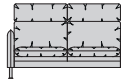
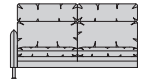
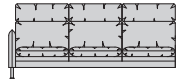
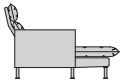
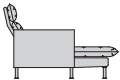
Nahtausführung Klassik oder Modern bitte bei der Bestellung unbedingt angeben.					
					
	Anreihsofa 2-sitzig	Anreihsofa 2 1/2-sitzig	Anreihsofa 3-sitzig	Longchair	Longchair
Breite	149 cm	167 cm	219 cm	80 x 151 cm	89 x 151 cm
Bestell-Nr.	183.440 L/R	183.450 L/R	183.460 L/R	183.78 L/R	183.79 L/R
Stoffgruppe	13				
	14				
	15				
	16				
	17				
	18				
	19				
	20				
Ledergruppe					
	Ledergruppe D				
(Leder 170)	Ledergruppe E				
	Ledergruppe F				
(Leder 190)	Ledergruppe G				
	Ledergruppe H				
(Leder 43)	Ledergruppe I				
(Leder 42)	Ledergruppe J				
(Leder 250)	Ledergruppe K				
(Leder 430/45)	Ledergruppe L				
(Leder 390)	Ledergruppe M				
(Leder 450)	Ledergruppe N				
(Leder 550)	Ledergruppe O				
	Ledergruppe P				
	Ledergruppe Q				
Mehrprijs Kufe pro Typ					
Stoffbedarf, ohne Rapport					
140 cm breit	7.90 m	8.50 m	11.30 m	5.40 m	5.80 m