

# Möbel LETZ

*Finden und Wohlfühlen*



## Typenplan

Valpin von Voglauer - Badezimmer mit Alteiche rustiko

### **Wichtiger Hinweis für Sie**

Etwaige Hinweise des Herstellers in dieser Produktinformation, die sich auf die Gewährleistung beziehen, haben für Sie keinerlei Bindungswirkung und können von Ihnen ignoriert werden. Ihre gesetzlichen Gewährleistungsrechte als Verbraucher uns gegenüber, als Ihrem Verkäufer, werden dadurch in keiner Weise berührt oder eingeschränkt. Sie können sich wegen aller Mängel jederzeit an uns wenden. Darüber hinaus gehende Herstellergarantien bleiben natürlich unberührt. Dieser Artikel wird hergestellt von VOGLAUER Gschwandtner & Zwilling GmbH, Pichl 55, 5441 Abtenau, Österreich, [office@voglauer.com](mailto:office@voglauer.com)

Möbel Letz GmbH  
Am Gewerbepark 11  
06895 Zahna-Elster

Tel.: 035383 - 6018 50

Fax.: 035383 - 6018 17

**VOGLAUER**

**Valpin**  
Bad



**TYPENLISTE**

(gültig ab 1. September 2022)

Für die **BESTELLUNG** bitte folgende Punkte angeben:

**MODELL:** AB | Valpin Bad

**HOLZART:**



EH | Alteiche rustiko lackiert (schwarz gekittet)

**FRONTGLAS:**

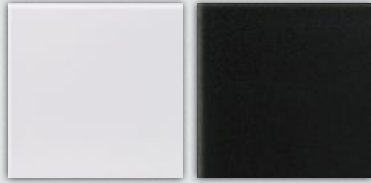

O | optiwhite

A | anthrazit

**ACRYLSTEIN:**

Waschtisch Acrylstein in unterschiedlicher Farbkombi möglich. Bitte Farbe für Becken und Platte angeben!



AW | weiß

AS | steingrau

**WASCHTISCHE:**



**BEZUGSMATERIALIEN:**

(bitte Kurzzeichen und Farbbezeichnung angeben)

**LEDER MONTAN:**



LR | reinweiß

LW | sahne

LO | coco



LY | ziegelrot

LU | caffè

LL | oceano



LK | kiesel

LA | azurblau

LV | cognac



LX | burgundy

LN | anthrazit

LZ | army green



LM | stone

LP | cenere

LS | schwarz

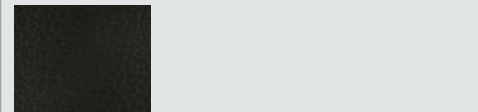

LT | testa di moro



## Konstruktiver Aufbau / Belastbarkeiten:

Korpus:	Tischlerplatte echtholz furniert		
Fronten:	Tischlerplatte echtholz furniert, Colorglas satiniert (3 mm) oder Kristallspiegel		
Abdeckplatten:	Tischlerplatte echtholz furniert (14 mm)		
Fachböden:	Glasfächer 6 mm, bei offenen Elementen Tischlerplatte echtholz furniert		
Laden:	Gezinkte Massivholzläden (Eiche) mit verdecktem, leichtgängigen Vollauszug		
Frontprofile / Griffe:	Aluminium Edelstahl effekt eloxiert (EL02)		
Waschtische / Becken:	Corian (Acrylstein) 12 mm, Glas Unterseite weiß beschichtet, Steinbecken		
Holzoberfläche:	Mehrschichtiger Lackaufbau mit naturnaher Grifffhaptik		
Belastbarkeiten:	Glasfachböden 6 mm:	max. 5 kg	Schubladen bis 80 cm Breite: max. 10 kg
	Hängeelemente:	max. 50 kg	Schubladen über 80 cm Breite: max. 25 kg

## Beleuchtung:

Alle Beleuchtungssysteme außer Aufbauleuchten werden von VOGLAUER fix in die Möbel eingebaut und verkabelt. Jedes beleuchtete Element hat ein Betriebsgerät bzw. Trafo und Netzkabel. Die Lampen (Leuchtmittel) können in den Leuchten nicht ausgetauscht werden. Schaltung mit berührungslosem Sensorschalter.

Anschlusskabel: Flachspiegel 2,5 m mit EURO-Winkelstecker, Spiegelschränke 1,5 m mit Schuko-Winkelstecker.

Leistung/Verbrauch: LED-Aufbauleuchten: 4,7 Watt, LED-Strype (LED-Ketten): 7,2 Watt/lfm

Lichtfarbe: Neutralweiß (ca. 4000 Kelvin)

**Energieverbrauchskennzeichnung:** Für alle VOGLAUER Möbel mit Beleuchtung gilt folgendes: „Dieses Produkt enthält eine Lichtquelle der **Energieeffizienzklasse F**“. Die Leuchtmittel und die dazugehörigen Betriebsgeräte können nur durch qualifiziertes Personal ausgetauscht werden.

## Holzwerkstoffe - Raumklima:

Die VOGLAUER Badmöbel sind für ein normales Badezimmerklima geeignet. Kurzzeitig erhöhte Luftfeuchtigkeit schadet den Möbeln nicht, solange die Feuchtigkeit durch eine ausreichende Be- und Entlüftung (z. B. nach dem Duschen) wieder abgeführt wird. Spritzwasser, Kondensat oder Stauässe müssen daher umgehend mit einem trockenen Tuch beseitigt werden, da längere Einwirkzeiten zu Quellschäden oder Schimmelpilzbildung führen.

Trotz sorgfältigster Verarbeitung ist Holz ein lebender Rohstoff, der auf Veränderungen der Luftfeuchtigkeit reagiert und sich klimatischen Gegebenheiten anpasst. Unterschiedliche Farben, Strukturen, kleine Risse, leichter Verzug oder offene Äste können unvermeidbar die Folge sein. Damit Verzug oder Risse auf ein Minimum reduziert werden, sollten Vollholzmöbel möglichst geringen Temperatur- bzw. Luftfeuchtigkeitsschwankungen ausgesetzt sein. Die Oberfläche ist durch hochwertigen, mehrschichtigen Lackaufbau geschützt. Die Reinigung sollten Sie mit einem leicht feuchten Tuch oder einer weichen, feuchten Bürste in Holzfaserrichtung vornehmen. Verunreinigungen dürfen nicht eintrocknen und müssen sofort entfernt werden.

## Waschtische - Corian (Acrylstein):

Acrylstein bestehend aus Acrylharz und zwei Drittel Mineralien welche aus Bauxit (Aluminiumerz) gewonnen werden. Acrylharz – ist ein vollkommen ausgehärteter Werkstoff. Die Herstellung von Acrylharz erfolgt vollkommen ohne Styrole und Weichmacher und findet auch bei medizinischen Knochenimplantaten seine Anwendung. Im Gegensatz zu Marmor oder Keramik, können Waschbecken aus Acrylstein nicht reißen oder abplatzen. Eine der vielen positiven Eigenschaften von Acrylstein ist seine porenlose Oberfläche. Durch diese Eigenschaft saugt Acrylstein keine Flüssigkeiten oder Schmutz auf. Acrylstein ist extrem schmutzabweisend, widerstandsfähig und dadurch sehr leicht zu pflegen.

## Wichtige Planungshinweise:

- Klären sie bauwerkbedingte Gegebenheiten, Hemmnisse, Maße und Belastungswerte bei der Bedarfsermittlung damit eine mangelfreie Vertragserfüllung gewährleistet ist.
- Klären Sie elektrische Vorleistungen für Anschluss- und Gerätetechnik (frei hängende Beleuchtungssysteme erfordern Kabelkanallösungen auf oder unter Putz). Der Netzanschluss für die Beleuchtung (Steckdose, Kabelauslass) kann bei den beleuchteten Elementen im gesamten Rückwandbereich erfolgen (Rückwandluft Flächenspiegel ca. 32 mm, Spiegelschränke ca. 23 mm).
- Elektrifizierte Elemente müssen einen Mindestabstand von 60 cm zu Badewanne/Dusche aufweisen. Die Sicherheitsvorschriften und Normen der jeweiligen Länder sind zu beachten
- Alle Schränke mit Drehtüren können anschlagseitig nur mit Wandabstand lt. Skizze montiert werden, da die Türen beim Öffnen konstruktionsbedingt seitlich austragen.
- Alle in der Typenliste angegebene Maße sind theoretische Circamaße und können insbesondere durch Summentoleranzen von den wirklichen Maßen abweichen. Griff- oder sonstige unwesentliche Bauteilüberstände sind in den Gesamtmaßen nicht berücksichtigt.

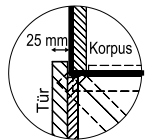



## Montage der Möbel





- Alle Korpuselemente müssen an die Wand befestigt werden. VOGLAUER liefert das passende Montagezubehör für festes Mauerwerk mit. Für Leichtbauwände muss der Fachmonteur geeignete Dübel und Schrauben selbst besorgen. VOGLAUER übernimmt für die Montage keine Haftung!
- Türbänder sind vernickelt und 3-dimensional verstellbar. Entscheidend für das genaue Passen der Türen ist jedoch, dass die Möbel exakt vertikal und horizontal ausgerichtet werden. Kleine Wandunebenheiten können mit den Montagebeschlägen ausgeglichen werden. Vorhandene Niveau-Unterschiede durch aufragende Wandbeläge, z. B. Teilverfliesung sind durch geeignete Distanzleisten auszugleichen.
- Die Verklebung zwischen Waschtisch und Unterschrank muss mit einem transparenten, neutralen (lösungsmittelfreien / neutral vernetzenden) Fugendichtstoff auf Silikonbasis vorgenommen werden. Schützen Sie auch alle Anschlussfugen des Waschtisches zu benachbarte Bauteilen mit diesen Fugendichtstoff (Wartungsfuge).

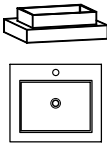
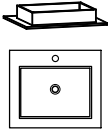
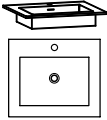
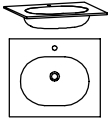
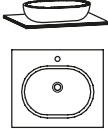
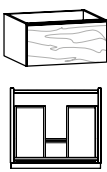
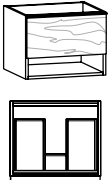
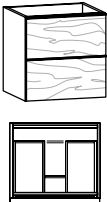

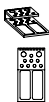
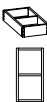

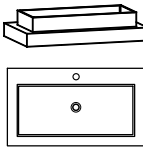
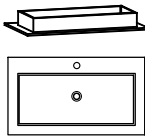
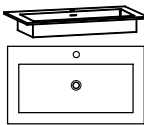
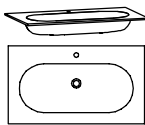
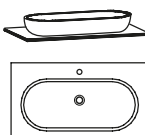
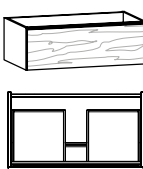
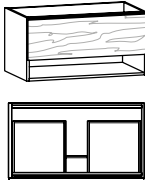
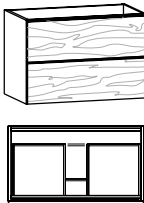
Anm.: Elastische Verfugungen sind aufgrund ihrer stofflichen Eigenschaften als Wartungsfuge anzusehen und gelten daher nicht als Abdichtung. Die Funktion der Wartungsfuge muss in regelmäßigen Abständen überprüft und das Material ggf. erneuert werden, um Folgeschäden zu vermeiden. Sie sind also wartungsbedürftig und haben Belastungsgrenzen. Wartungsfugen sind von der Gewährleistung ausgenommen!

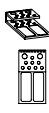



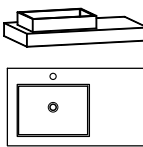
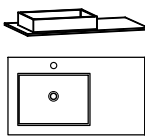
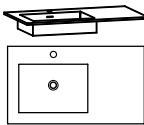
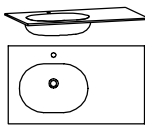
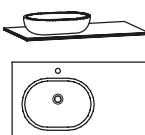
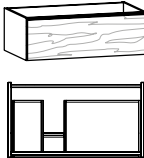
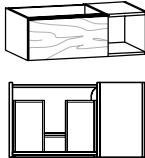
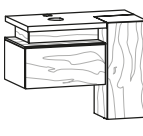
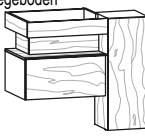
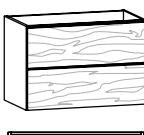
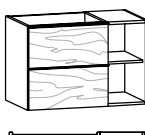
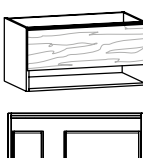

## VOGLAUER Möbelgütepasp:

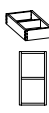
Beim Kauf von VOGLAUER Möbeln wird der VOGLAUER Möbelgütepasp überreicht (Online Download: [www.voglauer.com](http://www.voglauer.com)). Eine umfassende Dokumentation, in der die 5-Jahres-Garantie spezifiziert wird und viele wichtige Informationen wie z.B. Gebrauchs- und Pflegeanweisungen enthalten sind.

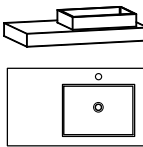
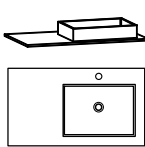
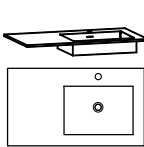
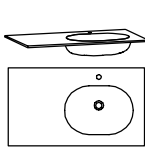
mit 1 Hahnlochbohrung (auf Wunsch ohne Hahnlochbohrung lieferbar)	Freitragend für Wandmontage kein Waschtischunterschrank erforderlich				mit Überlaufschlitz und Überlaufgarnitur			
	 B/T/H in cm: 64,4 / 55 / 20,9		 B/T/H in cm: 64,4 / 55 / 12,1		 B/T/H in cm: 64,4 / 55 / 12,1		 B/T/H in cm: 64,4 / 55 / 12,1	
Beschreibung	Waschtisch 64, Aufsatzbecken		Möbelwaschtisch 64, Aufsatzbecken		Möbelwaschtisch 64, Unterbaubecken		Möbelwaschtisch 64, Unterbaubecken	
Waschtischplatte	Acrylstein weiß	Acrylstein steingrau	Acrylstein weiß	Acrylstein steingrau	Acrylstein weiß	Acrylstein steingrau	Glas weiß	
Becken weiß	<b>BW64MF-AW-AW</b>	<b>BW64MF-AS-AW</b>	<b>BW64MA-AW-AW</b>	<b>BW64MA-AS-AW</b>	<b>BW64MU-AW-AW</b>	<b>BW64MU-AS-AW</b>	<b>BW64MU-GW</b>	
Becken steingrau	<b>BW64MF-AW-AS</b>	<b>BW64MF-AS-AS</b>	<b>BW64MA-AW-AS</b>	<b>BW64MA-AS-AS</b>	<b>BW64MU-AW-AS</b>	<b>BW64MU-AS-AS</b>	---	
Aufpr. Ab- und Überlaufgarnitur mit passender Abdeckung (CLOU-System mit Hebelstange für Exzenter)					---			(AU1)
Aufpr. Permanent Ablaufgarnitur mit passender Abdeckung					(AP1)			Bei Bestellung von <b>AU1</b> oder <b>AP1</b> wird Becken ohne Überlaufschlitz geliefert
mit 1 Hahnlochbohrung (auf Wunsch ohne Hahnlochbohrung lieferbar)			 B/T/H in cm: 64,4 / 55 / 13,2					
	Beschreibung			Möbelwaschtisch 64, Steinbecken				
Waschtischplatte			Acrylstein weiß	Acrylstein steingrau				
Artikelnummer			<b>BW64MS-AW-KT</b>	<b>BW64MS-AS-KT</b>				
Permanent Ablaufgarnitur mit Edelstahlabdeckung			(AP1E)					
	 B/T/H in cm: 64 / 55 / 32,2		 B/T/H in cm: 64 / 55 / 48,2		 B/T/H in cm: 64 / 55 / 64,2			
	Beschreibung	Waschtischunterschrank 64/32, 1 Lade		Waschtischunterschrank 64/48, 1 Lade, offenes Fach		Waschtischunterschrank 64/64, 2 Laden		
Artikelnummer	<b>AW64M</b>		<b>AW64MF</b>		<b>AW64MH</b>			
<b>Passende Ladeneinsätze</b>	 B/T/H in cm: 19 / 37,6 / 5,5		 B/T/H in cm: 18,6 / 37,6 / 7		 B/T/H in cm: 18,6 / 37 / 7			
	Beschreibung	Variabler Ladeneinsatz 19/38 cm		Schminkeinsatz 19/38 cm		Schminkschale Holz 19/37 cm		
Artikelnummer	<b>BVL19</b>		<b>BSE19</b>		<b>BSS19</b>			

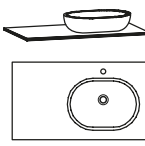
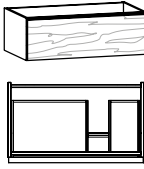
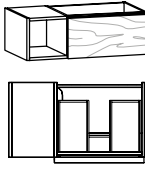
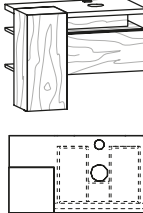
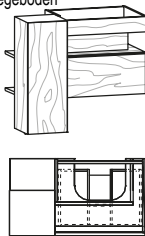
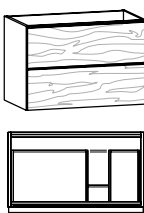
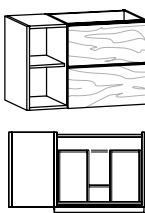
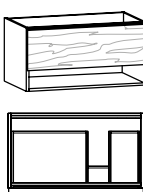
mit 1 Hahnlochbohrung (auf Wunsch ohne Hahnlochbohrung lieferbar)	Freitragend für Wandmontage kein Waschtischunterschrank erforderlich				mit Überlaufschlitz und Überlaufgarnitur		
							
	B/T/H in cm: 96,4 / 55 / 20,9		B/T/H in cm: 96,4 / 55 / 12,1		B/T/H in cm: 96,4 / 55 / 12,1		B/T/H in cm: 96,4 / 55 / 12,1
Beschreibung	Waschtisch 96, Aufsatzbecken		Möbelwaschtisch 96, Aufsatzbecken		Möbelwaschtisch 96, Unterbaubecken		Möbelwaschtisch 96, Unterbaubecken
Waschtischplatte	Acrylstein weiß	Acrylstein steingrau	Acrylstein weiß	Acrylstein steingrau	Acrylstein weiß	Acrylstein steingrau	Glas weiß
Becken weiß	<b>BW96MF-AW-AW</b>	<b>BW96MF-AS-AW</b>	<b>BW96MA-AW-AW</b>	<b>BW96MA-AS-AW</b>	<b>BW96MU-AW-AW</b>	<b>BW96MU-AS-AW</b>	<b>BW96MU-GW</b>
Becken steingrau	<b>BW96MF-AW-AS</b>	<b>BW96MF-AS-AS</b>	<b>BW96MA-AW-AS</b>	<b>BW96MA-AS-AS</b>	<b>BW96MU-AW-AS</b>	<b>BW96MU-AS-AS</b>	---
Aufpr. Ab- und Überlaufgarnitur mit passender Abdeckung (CLOU-System mit Hebelstange für Exzenter)				---		(AU1)	
Aufpr. Permanent Ablaufgarnitur mit passender Abdeckung				(AP1)		Bei Bestellung von <b>AU1</b> oder <b>AP1</b> wird Becken ohne Überlaufschlitz geliefert	
mit 1 Hahnlochbohrung (auf Wunsch ohne Hahnlochbohrung lieferbar)							
			B/T/H in cm: 96,4 / 55 / 13,2				
Beschreibung			Möbelwaschtisch 96, Steinbecken				
Waschtischplatte			Acrylstein weiß	Acrylstein steingrau			
Artikelnummer			<b>BW96MS-AW-KT</b>	<b>BW96MS-AS-KT</b>			
Permanent Ablaufgarnitur mit Edelstahlabdeckung			(AP1E)				
							
	B/T/H in cm: 96 / 55 / 32,2		B/T/H in cm: 96 / 55 / 48,2		B/T/H in cm: 96 / 55 / 64,2		
Beschreibung	Waschtischunterschrank 96/32, 1 Lade		Waschtischunterschrank 96/48, 1 Lade, offenes Fach		Waschtischunterschrank 96/64, 2 Laden		
Artikelnummer	<b>AW96M</b>		<b>AW96MF</b>		<b>AW96MH</b>		
<b>Passende Ladeneinsätze</b>							
	B/T/H in cm: 35 / 37,6 / 5,5		B/T/H in cm: 18,6 / 37,6 / 7		B/T/H in cm: 18,6 / 37 / 7		
Beschreibung	Variabler Ladeneinsatz 35/38 cm		Schminkeinsatz 19/38 cm		Schminkschale Holz 19/38 cm		
Artikelnummer	<b>BVL35</b>		<b>BSE19</b>		<b>BSS19</b>		

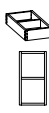

mit 1 Hahnlochbohrung (auf Wunsch ohne Hahnlochbohrung lieferbar)	Freitragend für Wandmontage kein Waschtischunterschrank erforderlich				mit Überlaufschlitz und Überlaufgarnitur		
	 B/T/H in cm: 96,4 / 55 / 20,9		 B/T/H in cm: 96,4 / 55 / 12,1		 B/T/H in cm: 96,4 / 55 / 12,1		 B/T/H in cm: 96,4 / 55 / 12,1
Beschreibung	Waschtisch 96, Aufsatzbecken seitlich, Ausführung links		Möbelwaschtisch 96, Aufsatzbecken seitlich, Ausführung links		Möbelwaschtisch 96, Unterbaubecken seitlich, Ausführung links		Möbelwaschtisch 96, Unterbaubecken seitlich, Ausführung links
Waschtischplatte	Acrylstein weiß	Acrylstein steingrau	Acrylstein weiß	Acrylstein steingrau	Acrylstein weiß	Acrylstein steingrau	Glas weiß
Becken weiß	<b>BW96EF-AW-AW-L</b>	<b>BW96EF-AS-AW-L</b>	<b>BW96EA-AW-AW-L</b>	<b>BW96EA-AS-AW-L</b>	<b>BW96EU-AW-AW-L</b>	<b>BW96EU-AS-AW-L</b>	<b>BW96EU-GW-L</b>
Becken steingrau	<b>BW96EF-AW-AS-L</b>	<b>BW96EF-AS-AS-L</b>	<b>BW96EA-AW-AS-L</b>	<b>BW96EA-AS-AS-L</b>	<b>BW96EU-AW-AS-L</b>	<b>BW96EU-AS-AS-L</b>	---
Aufpr. Ab- und Überlaufgarnitur mit passender Abdeckung (CLOU-System mit Hebelstange für Exzenter)	---				(AU1)		
Aufpr. Permanent Ablaufgarnitur mit passender Abdeckung	(AP1)				Bei Bestellung von <b>AU1</b> oder <b>AP1</b> wird Becken ohne Überlaufschlitz geliefert		
mit 1 Hahnlochbohrung (auf Wunsch ohne Hahnlochbohrung lieferbar)			 B/T/H in cm: 96,4 / 55 / 13,2		 B/T/H in cm: 96 / 55 / 32,2		 B/T/H in cm: 96 / 55 / 32,2
	Beschreibung			Möbelwaschtisch 96, Steinbecken seitlich, Ausführung links		Waschtischunterschrank 96/32, 1 Lade, Ausführung links	
Waschtischplatte			Acrylstein weiß	Acrylstein steingrau	---		---
Artikelnummer			<b>BW96ES-AW-KT-L</b>	<b>BW96ES-AS-KT-L</b>	<b>AW96E-L</b>		<b>AW96EO-L</b>
Permanent Ablaufgarnitur mit Edelstahlabdeckung			(AP1E)		--		--
* Kubus mit Tür (Anschlag rechts)	Passend für <b>BW96EA, BW96ES</b> * 1 Glaseinlegeboden		Passend für <b>BW96EU</b> * 2 Glaseinlegeböden				
	 B/T/H in cm: 96 / 55 / 75,8		 B/T/H in cm: 96 / 55 / 87,8		 B/T/H in cm: 96 / 55 / 64,2		 B/T/H in cm: 96 / 55 / 64,2
Beschreibung	Waschtischunterschrank 96, 1 Lade, Kubus, Ausführung links		Waschtischunterschrank 96, 1 Lade, Kubus, Ausführung links		Waschtischunterschrank 96/64, 2 Läden, Ausführung links		Waschtischunterschrank 96/64, offenes Fach, 2 Läden links
Artikelnummer	<b>AW96EKA-L</b>		<b>AW96EKU-L</b>		<b>AW96EH-L</b>		<b>AW96EHO-L</b>
Aufpreis Ambientebeleuchtung	(A-A64)				--		--
Aufpreis Innenlade	(A-I64)				--		--
	 B/T/H in cm: 96 / 55 / 48,2		 B/T/H in cm: 19 / 37,6 / 5,5		 B/T/H in cm: 51 / 37,6 / 5,5		 B/T/H in cm: 18,6 / 37,6 / 7
	Beschreibung	Waschtischunterschrank 96/48, 1 Lade, offenes Fach, links		Variabler Ladeneinsatz 19/38 cm		Variabler Ladeneinsatz 51/38 cm	
Artikelnummer	<b>AW96EF-L</b>		<b>BVL19</b>		<b>BVL51</b>		<b>BSE19</b>
							 B/T/H in cm: 18,6 / 37 / 7
Beschreibung							Schminkschale Holz 19/37 cm
Artikelnummer							<b>BSS19</b>

mit 1 Hahnlochbohrung (auf Wunsch ohne Hahnlochbohrung lieferbar)	Freitragend für Wandmontage kein Waschtischunterschrank erforderlich				mit Überlaufschlitz und Überlaufgarnitur		
	 B/T/H in cm: 96,4 / 55 / 20,9		 B/T/H in cm: 96,4 / 55 / 12,1		 B/T/H in cm: 96,4 / 55 / 12,1		 B/T/H in cm: 96,4 / 55 / 12,1
Beschreibung	Waschtisch 96, Aufsatzbecken seitlich, Ausführung rechts		Möbelwaschtisch 96, Aufsatzbecken seitlich, Ausführung rechts		Möbelwaschtisch 96, Unterbaubecken seitlich, Ausführung rechts		Möbelwaschtisch 96, Unterbaubecken seitlich, Ausführung rechts
Waschtischplatte	Acrylstein weiß	Acrylstein steingrau	Acrylstein weiß	Acrylstein steingrau	Acrylstein weiß	Acrylstein steingrau	Glas weiß
Becken weiß	<b>BW96EF-AW-AW-R</b>	<b>BW96EF-AS-AW-R</b>	<b>BW96EA-AW-AW-R</b>	<b>BW96EA-AS-AW-R</b>	<b>BW96EU-AW-AW-R</b>	<b>BW96EU-AS-AW-R</b>	<b>BW96EU-GW-R</b>
Becken steingrau	<b>BW96EF-AW-AS-R</b>	<b>BW96EF-AS-AS-R</b>	<b>BW96EA-AW-AS-R</b>	<b>BW96EA-AS-AS-R</b>	<b>BW96EU-AW-AS-R</b>	<b>BW96EU-AS-AS-R</b>	---
Aufpr. Ab- und Überlaufgarnitur mit passender Abdeckung (CLOU-System mit Hebelstange für Exzenter)					---		(AU1) 
Aufpr. Permanent Ablaufgarnitur mit passender Abdeckung					(AP1)		Bei Bestellung von <b>AU1</b> oder <b>AP1</b> wird Becken ohne Überlaufschlitz geliefert
mit 1 Hahnlochbohrung (auf Wunsch ohne Hahnlochbohrung lieferbar)			 B/T/H in cm: 96,4 / 55 / 13,2		 B/T/H in cm: 96 / 55 / 32,2		 B/T/H in cm: 96 / 55 / 32,2
	Beschreibung			Möbelwaschtisch 96, Steinbecken seitlich, Ausführung rechts		Waschtischunterschrank 96/32, 1 Lade, Ausführung rechts	
Waschtischplatte			Acrylstein weiß	Acrylstein steingrau	---		---
Artikelnummer			<b>BW96ES-AW-KT-R</b>	<b>BW96ES-AS-KT-R</b>	<b>AW96E-R</b>		<b>AW96EO-R</b>
Permanent Ablaufgarnitur mit Edelstahlabdeckung			(AP1E)		--		--
* Kubus mit Tür (Anschlag links)	Passend für <b>BW96EA, BW96ES</b> * 1 Glaseinlegeboden		Passend für <b>BW96EU</b> * 2 Glaseinlegeböden				
	 B/T/H in cm: 96 / 55 / 75,8		 B/T/H in cm: 96 / 55 / 87,8		 B/T/H in cm: 96 / 55 / 64,2		 B/T/H in cm: 96 / 55 / 64,2
Beschreibung	Waschtischunterschrank 96, 1 Lade, Kubus, Ausführung rechts		Waschtischunterschrank 96, 1 Lade, Kubus, Ausführung rechts		Waschtischunterschrank 96/64, 2 Lade, Ausführung rechts		Waschtischunterschrank 96/64, offenes Fach, 2 Lade rechts
Artikelnummer	<b>AW96EKA-R</b>		<b>AW96EKU-R</b>		<b>AW96EH-R</b>		<b>AW96EHO-R</b>
Aufpreis Ambientebeleuchtung			(A-A64)		--		--
Aufpreis Innenlade			(A-I64)		--		--
	 B/T/H in cm: 96 / 55 / 48,2	 B/T/H in cm: 19 / 37,6 / 5,5	 B/T/H in cm: 51 / 37,6 / 5,5	 B/T/H in cm: 18,6 / 37,6 / 7	 B/T/H in cm: 18,6 / 37 / 7		
Beschreibung	Waschtischunterschrank 96/48, 1 Lade, offenes Fach, rechts	Variabler Ladeneinsatz 19/38 cm	Variabler Ladeneinsatz 51/38 cm	Schminkeinsatz 19/38 cm	Schminkschale Holz 19/37 cm		
Artikelnummer	<b>AW96EF-R</b>	<b>BVL19</b>	<b>BVL51</b>	<b>BSE19</b>	<b>BSS19</b>		



mit 1 Hahnlochbohrung (auf Wunsch ohne Hahnlochbohrung lieferbar)	Freitragend für Wandmontage kein Waschtischunterschrank erforderlich				mit Überlaufschlitz und Überlaufgarnitur				
	<p>B/T/H in cm: 128,4 / 55 / 20,9</p>		<p>B/T/H in cm: 128,4 / 55 / 12,1</p>		<p>B/T/H in cm: 128,4 / 55 / 12,1</p>		<p>B/T/H in cm: 128,4 / 55 / 12,1</p>		
Beschreibung	Waschtisch 128, Aufsatzbecken seitlich, Ausführung links		Möbelwaschtisch 128, Aufsatzbecken seitlich, Ausführung links		Möbelwaschtisch 128, Unterbaubecken seitlich, Ausführung links		Möbelwaschtisch 128, Unterbaubecken seitlich, Ausführung links		
Waschtischplatte	Acrylstein weiß	Acrylstein steingrau	Acrylstein weiß	Acrylstein steingrau	Acrylstein weiß	Acrylstein steingrau	Glas weiß		
Becken weiß	<b>BW12EF-AW-AW-L</b>	<b>BW12EF-AS-AW-L</b>	<b>BW12EA-AW-AW-L</b>	<b>BW12EA-AS-AW-L</b>	<b>BW12EU-AW-AW-L</b>	<b>BW12EU-AS-AW-L</b>	<b>BW12EU-GW-L</b>		
Becken steingrau	<b>BW12EF-AW-AS-L</b>	<b>BW12EF-AS-AS-L</b>	<b>BW12EA-AW-AS-L</b>	<b>BW12EA-AS-AS-L</b>	<b>BW12EU-AW-AS-L</b>	<b>BW12EU-AS-AS-L</b>	---		
Aufpr. Ab- und Überlaufgarnitur mit passender Abdeckung (CLOU-System mit Hebelstange für Exzenter)					(AU1)				
Aufpr. Permanent Ablaufgarnitur mit passender Abdeckung					(AP1)		Bei Bestellung von <b>AU1</b> oder <b>AP1</b> wird Becken ohne Überlaufschlitz geliefert		
mit 1 Hahnlochbohrung (auf Wunsch ohne Hahnlochbohrung lieferbar)			<p>B/T/H in cm: 128,4 / 55 / 13,2</p>		<p>B/T/H in cm: 128 / 55 / 32,2</p>		<p>B/T/H in cm: 128 / 55 / 32,2</p>		
	Beschreibung		Möbelwaschtisch 128, Steinbecken seitlich, Ausführung links		Waschtischunterschrank 128/32, 1 Lade, Ausführung links		Waschtischunterschrank 128/32, 1 Lade, offenes Fach, Ausführung links		
Waschtischplatte		Acrylstein weiß    Acrylstein steingrau		---		---			
Artikelnummer		<b>BW12ES-AW-KT-L</b> <b>BW12ES-AS-KT-L</b>		<b>AW12E-L</b>		<b>AW12EO-L</b>			
Permanent Ablaufgarnitur mit Edelstahlabdeckung			(AP1E)		--		--		
* Kubus mit Tür (Anschlag rechts)	Passend für <b>BW12EA, BW12ES</b> * 1 Glaseinlegeboden		Passend für <b>BW12EU</b> * 2 Glaseinlegeböden		Passend für <b>BW12EA, BW12ES</b>				
	<p>B/T/H in cm: 128 / 55 / 75,8</p>		<p>B/T/H in cm: 128 / 55 / 87,8</p>		<p>B/T/H in cm: 127,4 / 55 / 68,1</p>		<p>B/T/H in cm: 128 / 55 / 64,2</p>	<p>B/T/H in cm: 128 / 55 / 64,2</p>	
Beschreibung		Waschtischunterschrank 128, Kubus, 1 Lade links		Waschtischunterschrank 128, Kubus, 1 Lade links		Waschtischunterschrank 128/68, 2 Laden links		Waschtischunterschrank 128/64, 2 Laden, Ausführung links	Waschtischunterschrank 128/64, offenes Fach, 2 Laden links
Artikelnummer		<b>AW12EKA-L</b>		<b>AW12EKU-L</b>		<b>AW12EPH-L</b>		<b>AW12EH-L</b>	<b>AW12EHO-L</b>
Aufpreis Ambientebeleuchtung		(A-A96)		--		--		--	
Aufpreis Innenlade		(A-I96)		--		--		--	
		<p>B/T/H in cm: 128 / 55 / 48,2</p>		<p>B/T/H in cm: 127,4 / 55 / 52,1</p>		<p>B/T/H in cm: 35 / 37,6 / 5,5</p>		<p>B/T/H in cm: 18,6 / 37,6 / 7</p>	<p>B/T/H in cm: 18,6 / 37 / 7</p>
Beschreibung		Waschtischunterschrank 128/48, 1 Lade, offenes Fach, links		Waschtischunterschrank 128/52, offenes Fach, 1 Lade links		Variabler Ladeneinsatz 35/38 cm		Schminkeinsatz 19/38 cm	Schminkschale Holz 19/37 cm
Artikelnummer		<b>AW12EF-L</b>		<b>AW12EPF-L</b>		<b>BVL35</b>		<b>BSE19</b>	<b>BSS19</b>

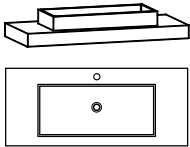
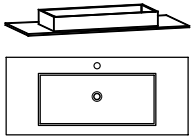
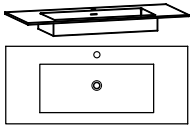
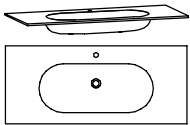
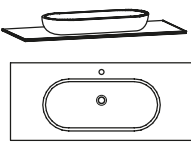
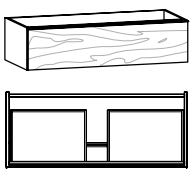
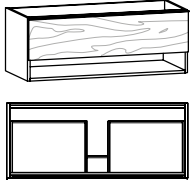
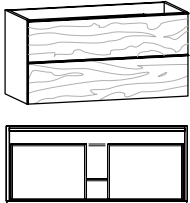

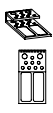
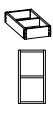
mit 1 Hahnlochbohrung (auf Wunsch ohne Hahnlochbohrung lieferbar)	Freitragend für Wandmontage kein Waschtischunterschrank erforderlich				mit Überlaufschlitz und Überlaufgarnitur		
	 B/T/H in cm: 128,4 / 55 / 20,9		 B/T/H in cm: 128,4 / 55 / 12,1		 B/T/H in cm: 128,4 / 55 / 12,1		 B/T/H in cm: 128,4 / 55 / 12,1
Beschreibung	Waschtisch 128, Aufsatzbecken seitlich, Ausführung rechts		Möbelwaschtisch 128, Aufsatzbecken seitlich, Ausführung rechts		Möbelwaschtisch 128, Unterbaubecken seitlich, Ausführung rechts		Möbelwaschtisch 128, Unterbaubecken seitlich, Ausführung rechts
Waschtischplatte	Acrylstein weiß	Acrylstein steingrau	Acrylstein weiß	Acrylstein steingrau	Acrylstein weiß	Acrylstein steingrau	Glas weiß
Becken weiß	<b>BW12EF-AW-AW-R</b>	<b>BW12EF-AS-AW-R</b>	<b>BW12EA-AW-AW-R</b>	<b>BW12EA-AS-AW-R</b>	<b>BW12EU-AW-AW-R</b>	<b>BW12EU-AS-AW-R</b>	<b>BW12EU-GW-R</b>
Becken steingrau	<b>BW12EF-AW-AS-R</b>	<b>BW12EF-AS-AS-R</b>	<b>BW12EA-AW-AS-R</b>	<b>BW12EA-AS-AS-R</b>	<b>BW12EU-AW-AS-R</b>	<b>BW12EU-AS-AS-R</b>	---
Aufpr. Ab- und Überlaufgarnitur mit passender Abdeckung (CLOU-System mit Hebelstange für Exzenter)	---				(AU1)		
Aufpr. Permanent Ablaufgarnitur mit passender Abdeckung	(AP1)				Bei Bestellung von <b>AU1</b> oder <b>AP1</b> wird Becken ohne Überlaufschlitz geliefert		
mit 1 Hahnlochbohrung (auf Wunsch ohne Hahnlochbohrung lieferbar)			 B/T/H in cm: 128,4 / 55 / 13,2		 B/T/H in cm: 128 / 55 / 32,2		 B/T/H in cm: 128 / 55 / 32,2
	Beschreibung		Möbelwaschtisch 128, Steinbecken seitlich, Ausführung rechts		Waschtischunterschrank 128/32, 1 Lade, Ausführung rechts		Waschtischunterschrank 128/32, 1 Lade, offenes Fach, Ausführung rechts
Waschtischplatte			Acrylstein weiß	Acrylstein steingrau	---		---
Artikelnummer			<b>BW12ES-AW-KT-R</b>	<b>BW12ES-AS-KT-R</b>	<b>AW12E-R</b>		<b>AW12EO-R</b>
Permanent Ablaufgarnitur mit Edelstahlabdeckung			(AP1E)		--		--
* Kubus mit Tür (Anschlag links)	Passend für <b>BW12EA, BW12ES</b> * 1 Glaseinlegeboden		Passend für <b>BW12EU</b> * 2 Glaseinlegeböden		Passend für <b>BW12EA, BW12ES</b>		
	 B/T/H in cm: 128 / 55 / 75,8		 B/T/H in cm: 128 / 55 / 87,8		 B/T/H in cm: 127,4 / 55 / 68,1		 B/T/H in cm: 128 / 55 / 64,2
Beschreibung	Waschtischunterschrank 128, Kubus, 1 Lade rechts		Waschtischunterschrank 128, Kubus, 1 Lade rechts		Waschtischunterschrank 128/68, 2 Laden rechts		Waschtischunterschrank 128/64, 2 Laden, Ausführung rechts
Artikelnummer	<b>AW12EKA-R</b>		<b>AW12EKU-R</b>		<b>AW12EPH-R</b>		<b>AW12EH-R</b>
Aufpreis Ambientebeleuchtung			(A-A96)		--		--
Aufpreis Innenlade			(A-I96)		--		--
	 B/T/H in cm: 128 / 55 / 48,2		 B/T/H in cm: 127,4 / 55 / 52,1		 B/T/H in cm: 35 / 37,6 / 5,5		 B/T/H in cm: 18,6 / 37,6 / 7
	Beschreibung		Waschtischunterschrank 128/48, 1 Lade, offenes Fach, rechts		Waschtischunterschrank 128/52, offenes Fach, 1 Lade rechts		Variabler Ladeneinsatz 35/38 cm
Artikelnummer	<b>AW12EF-R</b>		<b>AW12EPF-R</b>		<b>BVL35</b>		<b>BSE19</b>
							<b>BSS19</b>
							Schminkeinsatz 19/38 cm
							Schminkschale Holz 19/37 cm

mit 1 Hahnlochbohrung (auf Wunsch ohne Hahnlochbohrung lieferbar)	 <p>B/T/H in cm: 128,4 / 55 / 20,9</p>		 <p>B/T/H in cm: 128,4 / 55 / 12,1</p>		 <p>B/T/H in cm: 128,4 / 55 / 12,1</p>		 <p>B/T/H in cm: 128,4 / 55 / 12,1</p>		
	Freitragend für Wandmontage kein Waschtischunterschrank erforderlich		mit Überlaufschlitz und Überlaufgarnitur						
Beschreibung		Waschtisch 128, Aufsatzbecken		Möbelwaschtisch 128, Aufsatzbecken		Möbelwaschtisch 128, Unterbaubecken		Möbelwaschtisch 128, Unterbaubecken	
Waschtischplatte		Acrylstein weiß	Acrylstein steingrau	Acrylstein weiß	Acrylstein steingrau	Acrylstein weiß	Acrylstein steingrau	Glas weiß	
Becken weiß		<b>BW12MF-AW-AW</b>	<b>BW12MF-AS-AW</b>	<b>BW12MA-AW-AW</b>	<b>BW12MA-AS-AW</b>	<b>BW12MU-AW-AW</b>	<b>BW12MU-AS-AW</b>	<b>BW12MU-GW</b>	
Becken steingrau		<b>BW12MF-AW-AS</b>	<b>BW12MF-AS-AS</b>	<b>BW12MA-AW-AS</b>	<b>BW12MA-AS-AS</b>	<b>BW12MU-AW-AS</b>	<b>BW12MU-AS-AS</b>	---	
Aufpr. Ab- und Überlaufgarnitur mit passender Abdeckung (CLOU-System mit Hebelstange für Exzenter)					---		(AU1)		
Aufpr. Permanent Ablaufgarnitur mit passender Abdeckung					(AP1)		Bei Bestellung von <b>AU1</b> oder <b>AP1</b> wird Becken ohne Überlaufschlitz geliefert		
mit 1 Hahnlochbohrung (auf Wunsch ohne Hahnlochbohrung lieferbar)			 <p>B/T/H in cm: 128,4 / 55 / 13,2</p>						
	Beschreibung		Möbelwaschtisch 128, Steinbecken						
Waschtischplatte		Acrylstein weiß		Acrylstein steingrau					
Artikelnummer		<b>BW12MS-AW-KT</b>		<b>BW12MS-AS-KT</b>					
Permanent Ablaufgarnitur mit Edelstahlabdeckung		(AP1E)							
	 <p>B/T/H in cm: 128 / 55 / 32,2</p>		 <p>B/T/H in cm: 128 / 55 / 48,2</p>		 <p>B/T/H in cm: 128 / 55 / 64,2</p>				
	Beschreibung		Waschtischunterschrank 128/32, 1 Lade		Waschtischunterschrank 128/48, 1 Lade, offenes Fach		Waschtischunterschrank 128/64, 2 Laden		
Artikelnummer		<b>AW12M</b>		<b>AW12MF</b>		<b>AW12MH</b>			
Passende Ladeneinsätze	 <p>B/T/H in cm: 51 / 37,6 / 5,5</p>		 <p>B/T/H in cm: 18,6 / 37,6 / 7</p>		 <p>B/T/H in cm: 18,6 / 37 / 7</p>				
	Beschreibung		Variabler Ladeneinsatz 51/38 cm		Schminkeinsatz 19/38 cm		Schminkschale Holz 19/38 cm		
Artikelnummer		<b>BVL51</b>		<b>BSE19</b>		<b>BSS19</b>			

mit 2 Hahnlochbohrungen (auf Wunsch ohne Hahnlochbohrungen lieferbar)	Freitragend für Wandmontage kein Waschtischunterschrank erforderlich				mit Überlaufschiß und Überlaufgarnitur			
	 B/T/H in cm: 128,4 / 55 / 20,9		 B/T/H in cm: 128,4 / 55 / 12,1		 B/T/H in cm: 128,4 / 55 / 12,1		 B/T/H in cm: 128,4 / 55 / 12,1	
Beschreibung	Waschtisch 128, 2 Aufsatzbecken		Möbelwaschtisch 128, 2 Aufsatzbecken		Doppel-Möbelwaschtisch 128, Unterbaubecken		Doppel-Möbelwaschtisch 128, Unterbaubecken	
Waschtischplatte	Acrylstein weiß	Acrylstein steingrau	Acrylstein weiß	Acrylstein steingrau	Acrylstein weiß	Acrylstein steingrau	Glas weiß	
Becken weiß	<b>BW12DF-AW-AW</b>	<b>BW12DF-AS-AW</b>	<b>BW12DA-AW-AW</b>	<b>BW12DA-AS-AW</b>	<b>BW12DU-AW-AW</b>	<b>BW12DU-AS-AW</b>	<b>BW12DU-GW</b>	
Becken steingrau	<b>BW12DF-AW-AS</b>	<b>BW12DF-AS-AS</b>	<b>BW12DA-AW-AS</b>	<b>BW12DA-AS-AS</b>	<b>BW12DU-AW-AS</b>	<b>BW12DU-AS-AS</b>	---	
Aufpr. 2x Ab- und Überlaufgarnitur mit passender Abdeckung (CLOU-System mit Hebelstange für Exzenter)					---			(AU2)
Aufpr. 2x Permanent Ablaufgarnitur mit passender Abdeckung					(AP2)			Bei Bestellung von <b>AU2</b> oder <b>AP2</b> wird Becken ohne Überlaufschiß geliefert 
mit 2 Hahnlochbohrungen (auf Wunsch ohne Hahnlochbohrungen lieferbar)			 B/T/H in cm: 128,4 / 55 / 13,2					
	Beschreibung		Möbelwaschtisch 128, 2 Steinbecken					
Waschtischplatte			Acrylstein weiß	Acrylstein steingrau				
Artikelnummer			<b>BW12DS-AW-KT</b>	<b>BW12DS-AS-KT</b>				
2x Permanent Ablaufgarnitur mit Edelstahlabdeckung			(AP2E)					
	 B/T/H in cm: 128 / 55 / 32,2		 B/T/H in cm: 128 / 55 / 48,2		 B/T/H in cm: 128 / 55 / 64,2			
	Beschreibung	Doppelwaschtischunterschrank 128/32, 1 Lade		Doppelwaschtischunterschrank 128/48, 1 Lade, offenes Fach		Doppelwaschtischunterschrank 128/64, 2 Laden		
Artikelnummer	<b>AW12D</b>		<b>AW12DF</b>		<b>AW12DH</b>			
<b>Passende Ladeneinsätze</b>	 B/T/H in cm: 19 / 37,6 / 5,5		 B/T/H in cm: 18,6 / 37,6 / 7		 B/T/H in cm: 18,6 / 37 / 7			
	Beschreibung	Variabler Ladeneinsatz 19/38 cm		Schminkeinsatz 19/38 cm		Schminkschale Holz 19/37 cm		
Artikelnummer	<b>BVL19</b>		<b>BSE19</b>		<b>BSS19</b>			

mit 1 Hahnlochbohrung (auf Wunsch ohne Hahnlochbohrung lieferbar)	Freitragend für Wandmontage kein Waschtischunterschrank erforderlich		mit Überlaufschlitz und Überlaufgarnitur				
	<p>B/T/H in cm: 160,4 / 55 / 20,9</p>		<p>B/T/H in cm: 160,4 / 55 / 12,1</p>		<p>B/T/H in cm: 160,4 / 55 / 12,1</p>		<p>B/T/H in cm: 160,4 / 55 / 12,1</p>
Beschreibung	Waschtisch 160, Aufsatzbecken seitlich, Ausführung links		Möbelwaschtisch 160, Aufsatzbecken seitlich, Ausführung links		Möbelwaschtisch 160, Unterbaubecken seitlich, Ausführung links		Möbelwaschtisch 160, Unterbaubecken seitlich, Ausführung links
Waschtischplatte	Acrylstein weiß	Acrylstein steingrau	Acrylstein weiß	Acrylstein steingrau	Acrylstein weiß	Acrylstein steingrau	Glas weiß
Becken weiß	<b>BW16EF-AW-AW-L</b>	<b>BW16EF-AS-AW-L</b>	<b>BW16EA-AW-AW-L</b>	<b>BW16EA-AS-AW-L</b>	<b>BW16EU-AW-AW-L</b>	<b>BW16EU-AS-AW-L</b>	<b>BW16EU-GW-L</b>
Becken steingrau	<b>BW16EF-AW-AS-L</b>	<b>BW16EF-AS-AS-L</b>	<b>BW16EA-AW-AS-L</b>	<b>BW16EA-AS-AS-L</b>	<b>BW16EU-AW-AS-L</b>	<b>BW16EU-AS-AS-L</b>	---
Aufpr. Ab- und Überlaufgarnitur mit passender Abdeckung (CLOU-System mit Hebelstange für Exzenter)				---		(AU1)	
Aufpr. Permanent Ablaufgarnitur mit passender Abdeckung				(AP1)		Bei Bestellung von <b>AU1</b> oder <b>AP1</b> wird Becken ohne Überlaufschlitz geliefert	
mit 1 Hahnlochbohrung (auf Wunsch ohne Hahnlochbohrung lieferbar)			<p>B/T/H in cm: 160,4 / 55 / 13,2</p>		<p>B/T/H in cm: 160 / 55 / 32,2</p>		
	Beschreibung		Möbelwaschtisch 160, Steinbecken seitlich, Ausführung links		Waschtischunterschrank 160/32, 2 Laden, Ausführung links		
Waschtischplatte		Acrylstein weiß    Acrylstein steingrau		---			
Artikelnummer		<b>BW16ES-AW-KT-L</b> <b>BW16ES-AS-KT-L</b>		<b>AW16E-L</b>			
Permanent Ablaufgarnitur mit Edelstahlabdeckung		(AP1E)		--			
* Kubus mit Tür (Anschlag rechts)	Passend für <b>BW16EA, BW16ES</b> * 1 Glaseinlegeboden		Passend für <b>BW16EU</b> * 2 Glaseinlegeböden				
	<p>B/T/H in cm: 160 / 55 / 75,8</p>		<p>B/T/H in cm: 160 / 55 / 87,8</p>		<p>B/T/H in cm: 160 / 55 / 48,2</p>		<p>B/T/H in cm: 160 / 55 / 64,2</p>
Beschreibung		Waschtischunterschrank 160, 1 Lade, Kubus, Ausführung links		Waschtischunterschrank 160, 1 Lade, Kubus, Ausführung links		Waschtischunterschrank 160/48, 2 Laden, offenes Fach, Ausführung links	
Artikelnummer		<b>AW16EKA-L</b>		<b>AW16EKU-L</b>		<b>AW16EF-L</b>	
Artikelnummer						<b>AW16EH-L</b>	
Aufpreis Ambientebeleuchtung		(A-A12)		--		--	
Aufpreis Innenlade		(A-I12)		--		--	
Passende Ladeneinsätze	<p>B/T/H in cm: 35 / 37,6 / 5,5</p>		<p>B/T/H in cm: 18,6 / 37,6 / 7</p>		<p>B/T/H in cm: 18,6 / 37 / 7</p>		
	Beschreibung		Variabler Ladeneinsatz 35/38 cm		Schminkeinsatz 19/38 cm		Schminkschale Holz 19/37 cm
Artikelnummer		<b>BVL35</b>		<b>BSE19</b>		<b>BSS19</b>	

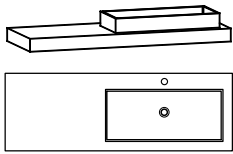
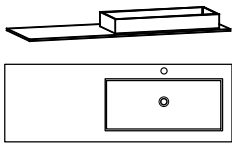
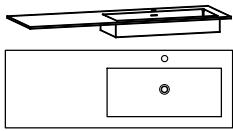
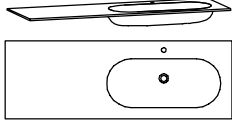
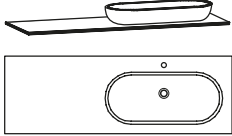
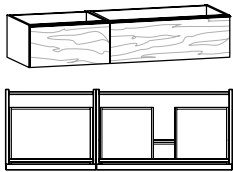
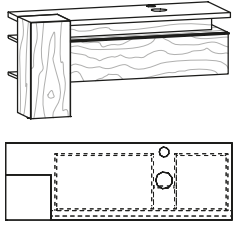
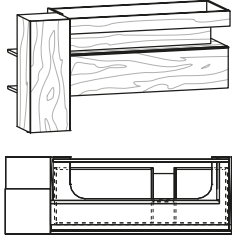
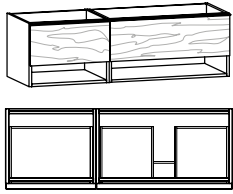
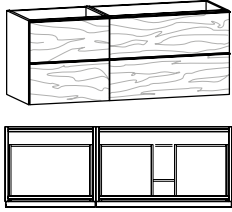

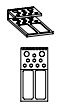
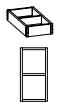

mit 1 Hahnlochbohrung (auf Wunsch ohne Hahnlochbohrung lieferbar)	 B/T/H in cm: 160,4 / 55 / 20,9		 B/T/H in cm: 160,4 / 55 / 12,1		 B/T/H in cm: 160,4 / 55 / 12,1		 B/T/H in cm: 160,4 / 55 / 12,1	
	Beschreibung		Beschreibung		Beschreibung		Beschreibung	
Waschtischplatte		Waschtischplatte		Waschtischplatte		Waschtischplatte		
Becken weiß		Becken weiß		Becken weiß		Becken weiß		
Becken steingrau		Becken steingrau		Becken steingrau		Becken steingrau		
Aufpr. Ab- und Überlaufgarnitur mit passender Abdeckung (CLOU-System mit Hebelstange für Exzenter)				---		(AU1)		
Aufpr. Permanent Ablaufgarnitur mit passender Abdeckung				(AP1)		Bei Bestellung von <b>AU1</b> oder <b>AP1</b> wird Becken ohne Überlaufschiene geliefert		
mit 1 Hahnlochbohrung (auf Wunsch ohne Hahnlochbohrung lieferbar)	 B/T/H in cm: 160,4 / 55 / 13,2		 B/T/H in cm: 160 / 55 / 32,2					
	Beschreibung		Beschreibung		Beschreibung		Beschreibung	
Waschtischplatte		Waschtischplatte		Waschtischplatte		Waschtischplatte		
Artikelnummer		Artikelnummer		Artikelnummer		Artikelnummer		
Permanent Ablaufgarnitur mit Edelstahlabdeckung				(AP1E)		--		
* Kubus mit Tür (Anschlag links)	 B/T/H in cm: 160 / 55 / 75,8		 B/T/H in cm: 160 / 55 / 87,8		 B/T/H in cm: 160 / 55 / 48,2		 B/T/H in cm: 160 / 55 / 64,2	
	Beschreibung		Beschreibung		Beschreibung		Beschreibung	
Artikelnummer		Artikelnummer		Artikelnummer		Artikelnummer		
Aufpreis Ambientebeleuchtung		(A-A12)		--		--		
Aufpreis Innenlade		(A-I12)		--		--		
Passende Ladeneinsätze	 B/T/H in cm: 35 / 37,6 / 5,5		 B/T/H in cm: 18,6 / 37,6 / 7		 B/T/H in cm: 18,6 / 37 / 7			
	Beschreibung		Beschreibung		Beschreibung			
	Artikelnummer		Artikelnummer		Artikelnummer			

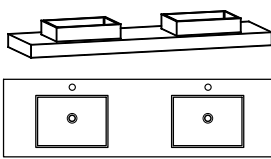
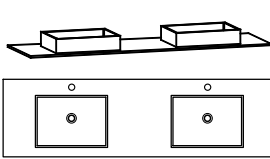

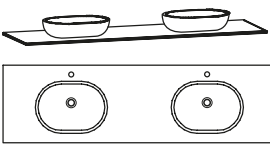
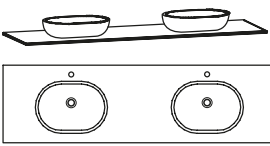

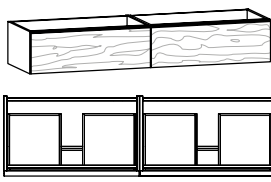
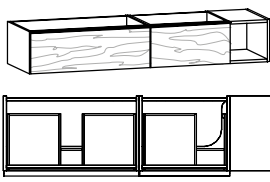
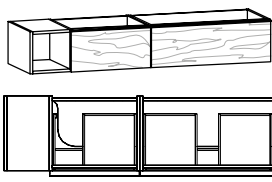
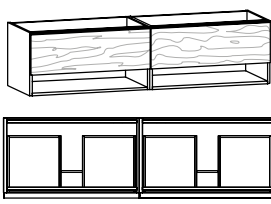
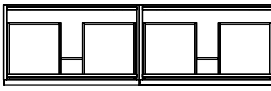
mit 2 Hahnlochbohrungen (auf Wunsch ohne Hahnlochbohrungen lieferbar)	Freitragend für Wandmontage kein Waschtischunterschrank erforderlich				mit Überlaufschlitz und Überlaufgarnitur		
	 B/T/H in cm: 160,4 / 55 / 20,9		 B/T/H in cm: 160,4 / 55 / 12,1		 B/T/H in cm: 160,4 / 55 / 12,1		 B/T/H in cm: 160,4 / 55 / 12,1
Beschreibung	Waschtisch 160, 2 Aufsatzbecken		Möbelwaschtisch 160, 2 Aufsatzbecken		Doppel-Möbelwaschtisch 160, Unterbaubecken		Doppel-Möbelwaschtisch 160, Unterbaubecken
Waschtischplatte	Acrylstein weiß	Acrylstein steingrau	Acrylstein weiß	Acrylstein steingrau	Acrylstein weiß	Acrylstein steingrau	Glas weiß
Becken weiß	<b>BW16DF-AW-AW</b>	<b>BW16DF-AS-AW</b>	<b>BW16DA-AW-AW</b>	<b>BW16DA-AS-AW</b>	<b>BW16DU-AW-AW</b>	<b>BW16DU-AS-AW</b>	<b>BW16DU-GW</b>
Becken steingrau	<b>BW16DF-AW-AS</b>	<b>BW16DF-AS-AS</b>	<b>BW16DA-AW-AS</b>	<b>BW16DA-AS-AS</b>	<b>BW16DU-AW-AS</b>	<b>BW16DU-AS-AS</b>	---
Aufpr. 2x Ab- und Überlaufgarnitur mit passender Abdeckung (CLOU-System mit Hebelstange für Exzenter)					(AU2)		
Aufpr. 2x Permanent Ablaufgarnitur mit passender Abdeckung					(AP2) Bei Bestellung von AU2 oder AP2 wird Becken ohne Überlaufschlitz geliefert		
mit 2 Hahnlochbohrungen (auf Wunsch ohne Hahnlochbohrungen lieferbar)			 B/T/H in cm: 160,4 / 55 / 13,2		 B/T/H in cm: 160 / 55 / 32,2		
	Beschreibung		Möbelwaschtisch 160, 2 Steinbecken		Doppelwaschtischunterschrank 160/32, 2 Laden		
Waschtischplatte			Acrylstein weiß	Acrylstein steingrau	---		
Artikelnummer			<b>BW16DS-AW-KT</b>	<b>BW16DS-AS-KT</b>	<b>AW16D</b>		
2x Permanent Ablaufgarnitur mit Edelstahlabdeckung			(AP2E)		--		
* Kubus mit Tür (Anschlag links)	Passend für <b>BW16DA, BW16DS</b> * 1 Glaseinlegeboden		Passend für <b>BW16DU</b> * 2 Glaseinlegeböden				
	 B/T/H in cm: 160 / 55 / 75,8		 B/T/H in cm: 160 / 55 / 87,8		 B/T/H in cm: 160 / 55 / 48,2		 B/T/H in cm: 160 / 55 / 64,2
Beschreibung	Doppelwaschtischunterschrank 160, 2 Laden, Kubus		Doppelwaschtischunterschrank 160, 2 Laden, Kubus		Doppelwaschtischunterschrank 160/48, 2 Laden, offenes Fach		Doppelwaschtischunterschrank 160/64, 4 Laden
Artikelnummer	<b>AW16DKA</b>		<b>AW16DKU</b>		<b>AW16DF</b>		<b>AW16DH</b>
Aufpreis Ambientebeleuchtung			(A-A642)		--		--
Aufpreis Innenlade			(A-I642)		--		--
Passende Ladeneinsätze	 B/T/H in cm: 19 / 37,6 / 5,5		 B/T/H in cm: 51 / 37,6 / 5,5		 B/T/H in cm: 18,6 / 37,6 / 7		 B/T/H in cm: 18,6 / 37 / 7
	Beschreibung	Variabler Ladeneinsatz 19/38 cm		Variabler Ladeneinsatz 51/38 cm		Schminkeinsatz 19/38 cm	
Artikelnummer	<b>BVL19</b>		<b>BVL51</b>		<b>BSE19</b>		<b>BSS19</b>



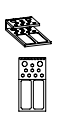
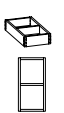

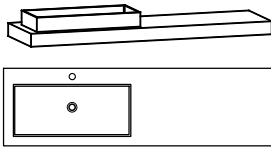
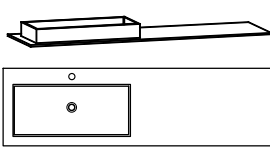
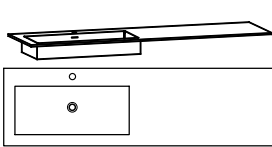
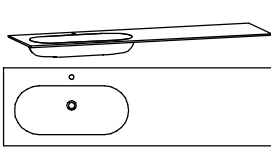
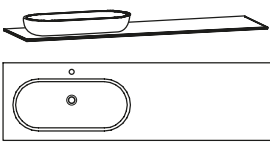
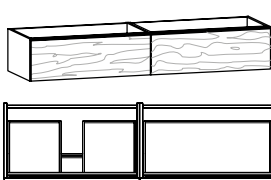
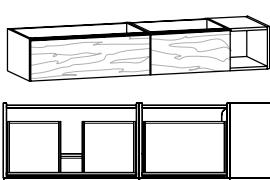
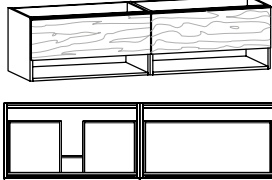
mit 2 Hahnlochbohrungen (auf Wunsch ohne Hahnlochbohrungen lieferbar)	Freitragend für Wandmontage kein Waschtischunterschrank erforderlich 			
	B/T/H in cm: 192,4 / 55 / 20,9		B/T/H in cm: 192,4 / 55 / 12,1	
Beschreibung	Waschtisch 192, 2 Aufsatzbecken		Möbelwaschtisch 192, 2 Aufsatzbecken	
Waschtischplatte	Acrylstein weiß	Acrylstein steingrau	Acrylstein weiß	Acrylstein steingrau
Becken weiß	<b>BW19DF-AW-AW</b>	<b>BW19DF-AS-AW</b>	<b>BW19DA-AW-AW</b>	<b>BW19DA-AS-AW</b>
Becken steingrau	<b>BW19DF-AW-AS</b>	<b>BW19DF-AS-AS</b>	<b>BW19DA-AW-AS</b>	<b>BW19DA-AS-AS</b>
Aufpr.	2x Permanent Ablaufgarnitur mit passender Abdeckung		(AP2)	

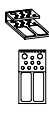
mit 2 Hahnlochbohrungen (auf Wunsch ohne Hahnlochbohrungen lieferbar)				
	B/T/H in cm: 192,4 / 55 / 13,2		B/T/H in cm: 192,4 / 55 / 13,2	
Beschreibung			Möbelwaschtisch 192, 2 Steinbecken	
Waschtischplatte			Acrylstein weiß	Acrylstein steingrau
Artikelnummer			<b>BW19DS-AW-KT</b>	<b>BW19DS-AS-KT</b>
Aufpr.	2x Permanent Ablaufgarnitur mit Edelstahlabdeckung		(AP2E)	



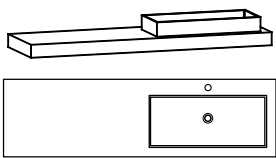
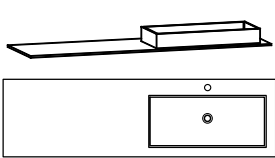
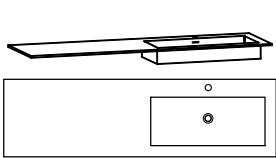
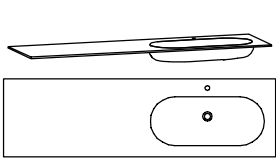
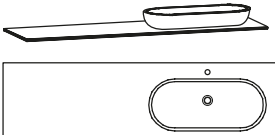
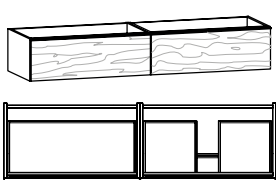
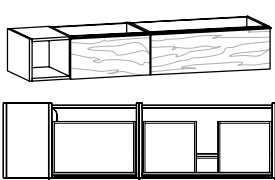
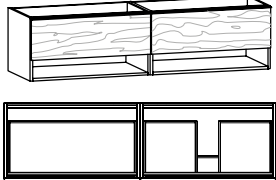

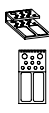







				
Beschreibung	Waschtischunterschrank 192/32, 2 Laden	Waschtischunterschrank 192/32, 2 Laden, offenes Fach, Ausführung links	Waschtischunterschrank 192/32, 2 Laden, offenes Fach, Ausführung rechts	Doppelwaschtischunterschrank 192/48, 2 Laden
Artikelnummer	<b>AW19D</b>	<b>AW19DO-L</b>	<b>AW19DO-R</b>	<b>AW19DF</b>





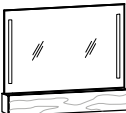
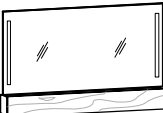



Passende Ladeneinsätze			
	B/T/H in cm: 35 / 37,6 / 5,5	B/T/H in cm: 18,6 / 37,6 / 7	B/T/H in cm: 18,6 / 37 / 7
Beschreibung	Variabler Ladeneinsatz 35/38 cm	Schminkeinsatz 19/38 cm	Schminkschale Holz 19/38 cm
Artikelnummer	<b>BVL35</b>	<b>BSE19</b>	<b>BSS19</b>

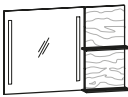
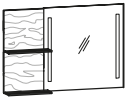
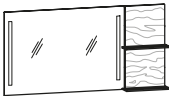
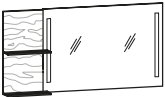
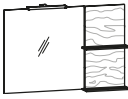
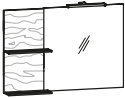
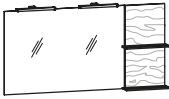
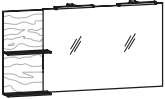
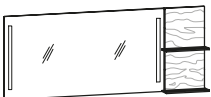





mit 1 Hahnlochbohrung (auf Wunsch ohne Hahnlochbohrung lieferbar)	Freitragend für Wandmontage kein Waschtischunterschrank erforderlich		mit Überlaufschlitz und Überlaufgarnitur						
	 <p>B/T/H in cm: 192,4 / 55 / 20,9</p>		 <p>B/T/H in cm: 192,4 / 55 / 12,1</p>		 <p>B/T/H in cm: 192,4 / 55 / 12,1</p>		 <p>B/T/H in cm: 192,4 / 55 / 12,1</p>		
Beschreibung	Waschtisch 192, Aufsatzbecken seitlich, Ausführung links		Möbelwaschtisch 192, Aufsatzbecken seitlich, Ausführung links		Möbelwaschtisch 192, Unterbaubecken seitlich, Ausführung links		Möbelwaschtisch 192, Unterbaubecken seitlich, Ausführung links		
Waschtischplatte	Acrylstein weiß	Acrylstein steingrau	Acrylstein weiß	Acrylstein steingrau	Acrylstein weiß	Acrylstein steingrau	Glas weiß		
Becken weiß	<b>BW19EF-AW-AW-L</b>	<b>BW19EF-AS-AW-L</b>	<b>BW19EA-AW-AW-L</b>	<b>BW19EA-AS-AW-L</b>	<b>BW19EU-AW-AW-L</b>	<b>BW19EU-AS-AW-L</b>	<b>BW19EU-GW-L</b>		
Becken steingrau	<b>BW19EF-AW-AS-L</b>	<b>BW19EF-AS-AS-L</b>	<b>BW19EA-AW-AS-L</b>	<b>BW19EA-AS-AS-L</b>	<b>BW19EU-AW-AS-L</b>	<b>BW19EU-AS-AS-L</b>	---		
Aufpr. Ab- und Überlaufgarnitur mit passender Abdeckung (CLOU-System mit Hebelstange für Exzenter)							(AU1)		
Aufpr. Permanent Ablaufgarnitur mit passender Abdeckung					(AP1)		Bei Bestellung von <b>AU1</b> oder <b>AP1</b> wird Becken ohne Überlaufschlitz geliefert		
mit 1 Hahnlochbohrung (auf Wunsch ohne Hahnlochbohrung lieferbar)			 <p>B/T/H in cm: 192,4 / 55 / 13,2</p>						
	Beschreibung		Möbelwaschtisch 192, Steinbecken seitlich, Ausführung links						
Waschtischplatte		Acrylstein weiß		Acrylstein steingrau					
Artikelnummer		<b>BW19ES-AW-KT-L</b>		<b>BW19ES-AS-KT-L</b>					
Permanent Ablaufgarnitur mit Edelstahlabdeckung		(AP1E)							
 <p>B/T/H in cm: 192 / 55 / 32,2</p>		 <p>B/T/H in cm: 192 / 55 / 32,2</p>		 <p>B/T/H in cm: 192 / 55 / 48,2</p>					
Beschreibung		Waschtischunterschrank 192/32, 2 Laden, Ausführung links		Waschtischunterschrank 192/32, 2 Laden, offenes Fach, Ausführung links		Waschtischunterschrank 192/48, 2 Laden, offenes Fach, Ausführung links			
Artikelnummer		<b>AW19E-L</b>		<b>AW19EO-L</b>		<b>AW19EF-L</b>			
<b>Passende Ladeneinsätze</b>		 <p>B/T/H in cm: 35 / 37,6 / 5,5</p>		 <p>B/T/H in cm: 18,6 / 37,6 / 7</p>		 <p>B/T/H in cm: 18,6 / 37 / 7</p>			
Beschreibung		Variabler Ladeneinsatz 35/38 cm		Schminkeinsatz 19/38 cm		Schminkschale Holz 19/37 cm			
Artikelnummer		<b>BVL35</b>		<b>BSE19</b>		<b>BSS19</b>			



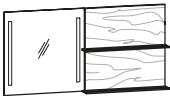
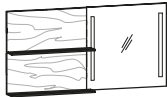

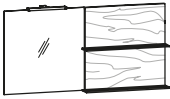
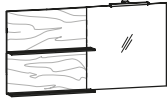
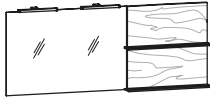
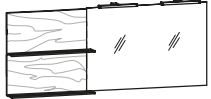

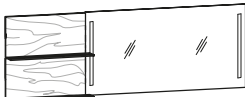
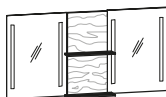
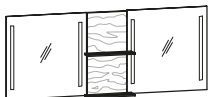

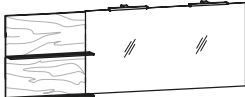
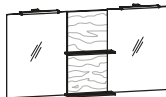
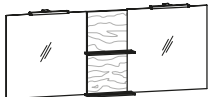



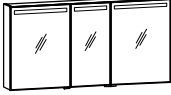

mit 1 Hahnlochbohrung (auf Wunsch ohne Hahnlochbohrung lieferbar)	Freitragend für Wandmontage kein Waschtischunterschrank erforderlich		mit Überlaufschlitz und Überlaufgarnitur					
	 <p>B/T/H in cm: 192,4 / 55 / 20,9</p>		 <p>B/T/H in cm: 192,4 / 55 / 12,1</p>		 <p>B/T/H in cm: 192,4 / 55 / 12,1</p>		 <p>B/T/H in cm: 192,4 / 55 / 12,1</p>	
Beschreibung	Waschtisch 192, Aufsatzbecken seitlich, Ausführung rechts		Möbelwaschtisch 192, Aufsatzbecken seitlich, Ausführung rechts		Möbelwaschtisch 192, Unterbaubecken seitlich, Ausführung rechts		Möbelwaschtisch 192, Unterbaubecken seitlich, Ausführung rechts	
Waschtischplatte	Acrylstein weiß	Acrylstein steingrau	Acrylstein weiß	Acrylstein steingrau	Acrylstein weiß	Acrylstein steingrau	Glas weiß	
Becken weiß	<b>BW19EF-AW-AW-R</b>	<b>BW19EF-AS-AW-R</b>	<b>BW19EA-AW-AW-R</b>	<b>BW19EA-AS-AW-R</b>	<b>BW19EU-AW-AW-R</b>	<b>BW19EU-AS-AW-R</b>	<b>BW19EU-GW-R</b>	
Becken steingrau	<b>BW19EF-AW-AS-R</b>	<b>BW19EF-AS-AS-R</b>	<b>BW19EA-AW-AS-R</b>	<b>BW19EA-AS-AS-R</b>	<b>BW19EU-AW-AS-R</b>	<b>BW19EU-AS-AS-R</b>	---	
Aufpr. Ab- und Überlaufgarnitur mit passender Abdeckung (CLOU-System mit Hebelstange für Exzenter)							(AU1)	
Aufpr. Permanent Ablaufgarnitur mit passender Abdeckung					(AP1)		Bei Bestellung von <b>AU1</b> oder <b>AP1</b> wird Becken ohne Überlaufschlitz geliefert	
mit 1 Hahnlochbohrung (auf Wunsch ohne Hahnlochbohrung lieferbar)			 <p>B/T/H in cm: 192,4 / 55 / 13,2</p>					
			Möbelwaschtisch 192, Steinbecken seitlich, Ausführung rechts					
Beschreibung								
Waschtischplatte			Acrylstein weiß	Acrylstein steingrau				
Artikelnummer			<b>BW19ES-AW-KT-R</b>	<b>BW19ES-AS-KT-R</b>				
Permanent Ablaufgarnitur mit Edelstahlabdeckung			(AP1E)					
 <p>B/T/H in cm: 192 / 55 / 32,2</p>	 <p>B/T/H in cm: 192 / 55 / 32,2</p>	 <p>B/T/H in cm: 192 / 55 / 48,2</p>						
			Beschreibung		Waschtischunterschrank 192/32, 2 Laden, Ausführung rechts		Waschtischunterschrank 192/32, 2 Laden, offenes Fach, Ausführung rechts	
Artikelnummer		<b>AW19E-R</b>		<b>AW19EO-R</b>		<b>AW19EF-R</b>		
<b>Passende Ladeneinsätze</b>	 <p>B/T/H in cm: 35 / 37,6 / 5,5</p>		 <p>B/T/H in cm: 18,6 / 37,6 / 7</p>		 <p>B/T/H in cm: 18,6 / 37 / 7</p>			
	Beschreibung		Variabler Ladeneinsatz 35/38 cm		Schminkeinsatz 19/38 cm		Schminkschale Holz 19/37 cm	
Artikelnummer		<b>BVL35</b>		<b>BSE19</b>		<b>BSS19</b>		



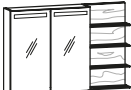
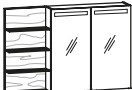
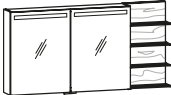





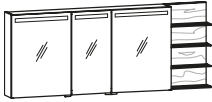
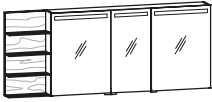
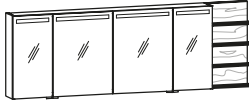
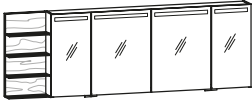
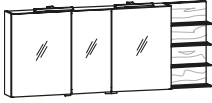

Frontbeleuchtung					
	B/T/H in cm: 64 / 5,2 / 64	B/T/H in cm: 96 / 5,2 / 64	B/T/H in cm: 128 / 5,2 / 64	B/T/H in cm: 160 / 5,2 / 64	
	Beschreibung	Spiegel 64/64, Frontbeleuchtung	Spiegel 96/64, Frontbeleuchtung	Spiegel 128/64, Frontbeleuchtung	Spiegel 160/64, Frontbeleuchtung
	Artikelnummer	<b>ASP64F</b>	<b>ASP96F</b>	<b>ASP12F</b>	<b>ASP16F</b>
	Aufpreis Waschplatzbeleuchtung	(A-W64)	(A-W96)	(A-W12)	(A-W16)
Aufbauleuchte(n)					
	B/T/H in cm: 64 / 5,2 / 64	B/T/H in cm: 96 / 5,2 / 64	B/T/H in cm: 128 / 5,2 / 64	B/T/H in cm: 160 / 5,2 / 64	
	Beschreibung	Spiegel 64/64, Aufbauleuchte	Spiegel 96/64, mit 2 Aufbauleuchten	Spiegel 128/64, mit 2 Aufbauleuchten	Spiegel 160/64, mit 2 Aufbauleuchten
	Artikelnummer	<b>ASP64A</b>	<b>ASP96A</b>	<b>ASP12A</b>	<b>ASP16A</b>
	Aufpreis Waschplatzbeleuchtung	(A-W64)	(A-W96)	(A-W12)	(A-W16)
Frontbeleuchtung	mit Doppellinnensteckdose im Klappenfach 	mit Doppellinnensteckdose im Klappenfach 	mit Doppellinnensteckdose im Klappenfach 		
	B/T/H in cm: 64 / 16,5 / 80,2	B/T/H in cm: 96 / 16,5 / 80,2	B/T/H in cm: 128 / 16,5 / 80,2		
	Beschreibung	Spiegel 64/80, Klappenfach, Frontbeleuchtung	Spiegel 96/80, Klappenfach, Frontbeleuchtung	Spiegel 128/80, Klappenfach, Frontbeleuchtung	
	Artikelnummer	<b>ASK64F</b>	<b>ASK96F</b>	<b>ASK12F</b>	
	Aufpreis Waschplatzbeleuchtung	(A-W64)	(A-W96)	(A-W12)	
Aufbauleuchte(n)	mit Doppellinnensteckdose im Klappenfach 	mit Doppellinnensteckdose im Klappenfach 	mit Doppellinnensteckdose im Klappenfach 		
	B/T/H in cm: 64 / 16,5 / 80,2	B/T/H in cm: 96 / 16,5 / 80,2	B/T/H in cm: 128 / 16,5 / 80,2		
	Beschreibung	Spiegel 64/80, Klappenfach, Aufbauleuchte	Spiegel 96/80, Klappenfach, 2 Aufbauleuchten	Spiegel 128/80, Klappenfach, 2 Aufbauleuchten	
	Artikelnummer	<b>ASK64A</b>	<b>ASK96A</b>	<b>ASK12A</b>	
	Aufpreis Waschplatzbeleuchtung	(A-W64)	(A-W96)	(A-W12)	

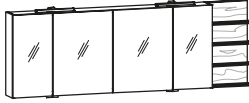
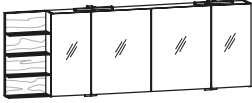

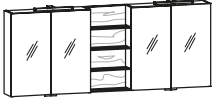



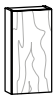
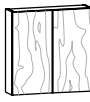

Frontbeleuchtung				
	B/T/H in cm: 96 / 18 / 64	B/T/H in cm: 96 / 18 / 64	B/T/H in cm: 128 / 18 / 64	B/T/H in cm: 128 / 18 / 64
Beschreibung	Spiegel mit seitlichen Regal 96/64, Frontbeleuchtung, Ausführung links	Spiegel mit seitlichen Regal 96/64, Frontbeleuchtung, Ausführung rechts	Spiegel mit seitlichen Regal 128/64, Frontbeleuchtung, Ausführung links	Spiegel mit seitlichen Regal 128/64, Frontbeleuchtung, Ausführung rechts
Artikelnummer	<b>ASF96F-L</b>	<b>ASF96F-R</b>	<b>ASF12F-L</b>	<b>ASF12F-R</b>
Aufpreis Waschplatzbeleuchtung		(A-W96)	(A-W12)	
Aufbauleuchte(n)				
	B/T/H in cm: 96 / 18 / 64	B/T/H in cm: 96 / 18 / 64	B/T/H in cm: 128 / 18 / 64	B/T/H in cm: 128 / 18 / 64
Beschreibung	Spiegel mit seitlichen Regal 96/64, Aufbauleuchte, Ausführung links	Spiegel mit seitlichen Regal 96/64, Aufbauleuchte, Ausführung rechts	Spiegel mit seitlichen Regal 128/64, 2 Aufbauleuchten, Ausführung links	Spiegel mit seitlichen Regal 128/64, 2 Aufbauleuchten, Ausführung rechts
Artikelnummer	<b>ASF96A-L</b>	<b>ASF96A-R</b>	<b>ASF12A-L</b>	<b>ASF12A-R</b>
Aufpreis Waschplatzbeleuchtung		(A-W96)	(A-W12)	
Frontbeleuchtung				
	B/T/H in cm: 160 / 18 / 64	B/T/H in cm: 160 / 18 / 64	B/T/H in cm: 192 / 18 / 64	B/T/H in cm: 192 / 18 / 64
Beschreibung	Spiegel mit seitlichen Regal 160/64, Frontbeleuchtung, Ausführung links	Spiegel mit seitlichen Regal 160/64, Frontbeleuchtung, Ausführung rechts	Spiegel mit seitlichen Regal 192/64, Frontbeleuchtung, Ausführung links	Spiegel mit seitlichen Regal 192/64, Frontbeleuchtung, Ausführung rechts
Artikelnummer	<b>ASF16F-L</b>	<b>ASF16F-R</b>	<b>ASF19F-L</b>	<b>ASF19F-R</b>
Aufpreis Waschplatzbeleuchtung		(A-W16)	(A-W19)	
Aufbauleuchte(n)				
	B/T/H in cm: 160 / 18 / 64	B/T/H in cm: 160 / 18 / 64	B/T/H in cm: 192 / 18 / 64	B/T/H in cm: 192 / 18 / 64
Beschreibung	Spiegel mit seitlichen Regal 160/64, 2 Aufbauleuchten, Ausführung links	Spiegel mit seitlichen Regal 160/64, 2 Aufbauleuchten, Ausführung rechts	Spiegel mit seitlichen Regal 192/64, 2 Aufbauleuchten, Ausführung links	Spiegel mit seitlichen Regal 192/64, 2 Aufbauleuchten, Ausführung rechts
Artikelnummer	<b>ASF16A-L</b>	<b>ASF16A-R</b>	<b>ASF19A-L</b>	<b>ASF19A-R</b>
Aufpreis Waschplatzbeleuchtung		(A-W16)	(A-W19)	

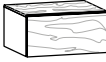
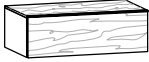
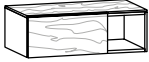
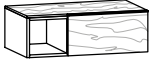
Frontbeleuchtung				
	B/T/H in cm: 128 / 18 / 64	B/T/H in cm: 128 / 18 / 64	B/T/H in cm: 160 / 18 / 64	B/T/H in cm: 160 / 18 / 64
Beschreibung	Spiegel mit seitlichen Regal 128/64, Frontbeleuchtung, Ausführung links	Spiegel mit seitlichen Regal 128/64, Frontbeleuchtung, Ausführung rechts	Spiegel mit seitlichen Regal 160/64, Frontbeleuchtung, Ausführung links	Spiegel mit seitlichen Regal 160/64, Frontbeleuchtung, Ausführung rechts
Artikelnummer	<b>ASB12F-L</b>	<b>ASB12F-R</b>	<b>ASB16F-L</b>	<b>ASB16F-R</b>
Aufpreis Waschplatzbeleuchtung		(A-W12)	(A-W16)	
Aufbauleuchte(n)				
	B/T/H in cm: 128 / 18 / 64	B/T/H in cm: 128 / 18 / 64	B/T/H in cm: 160 / 18 / 64	B/T/H in cm: 160 / 18 / 64
Beschreibung	Spiegel mit seitlichen Regal 128/64, Aufbauleuchte, Ausführung links	Spiegel mit seitlichen Regal 128/64, Aufbauleuchte, Ausführung rechts	Spiegel mit seitlichen Regal 160/64, 2 Aufbauleuchten, Ausführung links	Spiegel mit seitlichen Regal 160/64, 2 Aufbauleuchten, Ausführung rechts
Artikelnummer	<b>ASB12A-L</b>	<b>ASB12A-R</b>	<b>ASB16A-L</b>	<b>ASB16A-R</b>
Aufpreis Waschplatzbeleuchtung		(A-W12)	(A-W16)	
Frontbeleuchtung				
	B/T/H in cm: 192 / 18 / 64	B/T/H in cm: 192 / 18 / 64	B/T/H in cm: 128,4 / 18 / 64	B/T/H in cm: 160,4 / 18 / 64
Beschreibung	Spiegel mit seitlichen Regal 192/64, Frontbeleuchtung, Ausführung links	Spiegel mit seitlichen Regal 192/64, Frontbeleuchtung, Ausführung rechts	Spiegel 128/64, mittig Paneelregal, Frontbeleuchtung	Spiegel 160/64, mittig Paneelregal, Frontbeleuchtung
Artikelnummer	<b>ASB19F-L</b>	<b>ASB19F-R</b>	<b>ASD12F</b>	<b>ASD16F</b>
Aufpreis Waschplatzbeleuchtung		(A-W19)	(A-W12)	(A-W16)
Aufbauleuchte(n)				
	B/T/H in cm: 192 / 18 / 64	B/T/H in cm: 192 / 18 / 64	B/T/H in cm: 128,4 / 18 / 64	B/T/H in cm: 160,4 / 18 / 64
Beschreibung	Spiegel mit seitlichen Regal 192/64, 2 Aufbauleuchten, Ausführung links	Spiegel mit seitlichen Regal 192/64, 2 Aufbauleuchten, Ausführung rechts	Spiegel 128/64, mittig Paneelregal, 2 Aufbauleuchten	Spiegel 160/64, mittig Paneelregal, 2 Aufbauleuchten
Artikelnummer	<b>ASB19A-L</b>	<b>ASB19A-R</b>	<b>ASD12A</b>	<b>ASD16A</b>
Aufpreis Waschplatzbeleuchtung		(A-W19)	(A-W12)	(A-W16)

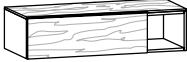

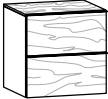



Frontbeleuchtung	1 Mittelseite je 2 Glaseinlegeböden 1 Doppelinnensteckdose		B/T/H in cm: 64 / 16,2 / 64	1 Mittelseite je 2 Glaseinlegeböden 1 Doppelinnensteckdose		B/T/H in cm: 96 / 16,2 / 64	2 Mittelseiten je 2 Glaseinlegeböden 1 Doppelinnensteckdose		B/T/H in cm: 128 / 16,2 / 64	3 Mittelseiten je 2 Glaseinlegeböden 1 Doppelinnensteckdose		B/T/H in cm: 160 / 16,2 / 64
	Beschreibung	Spiegelschrank 64/64, 2-türig, Frontbeleuchtung		Spiegelschrank 96/64, 2-türig, Frontbeleuchtung		Spiegelschrank 128/64, 3-türig, Frontbeleuchtung		Spiegelschrank 160/64, 4-türig, Frontbeleuchtung				
Artikelnummer	<b>ASS64F</b>		<b>ASS96F</b>		<b>ASS12F</b>		<b>ASS16F</b>					
Aufpreis Waschplatzbeleuchtung	(A-W64)		(A-W96)		(A-W12)		(A-W16)					
Aufbauleuchte(n)	1 Mittelseite je 2 Glaseinlegeböden 1 Doppelinnensteckdose		B/T/H in cm: 64 / 16,2 / 64	1 Mittelseite je 2 Glaseinlegeböden 1 Doppelinnensteckdose		B/T/H in cm: 96 / 16,2 / 64	2 Mittelseiten je 2 Glaseinlegeböden 1 Doppelinnensteckdose		B/T/H in cm: 128 / 16,2 / 64	3 Mittelseiten je 2 Glaseinlegeböden 1 Doppelinnensteckdose		B/T/H in cm: 160 / 16,2 / 64
	Beschreibung	Spiegelschrank 64/64, 2-türig, Aufbauleuchte		Spiegelschrank 96/64, 2-türig, 2 Aufbauleuchten		Spiegelschrank 128/64, 3-türig, 2 Aufbauleuchten		Spiegelschrank 160/64, 4-türig, 2 Aufbauleuchten				
Artikelnummer	<b>ASS64A</b>		<b>ASS96A</b>		<b>ASS12A</b>		<b>ASS16A</b>					
Aufpreis Waschplatzbeleuchtung	(A-W64)		(A-W96)		(A-W12)		(A-W16)					
Frontbeleuchtung	1 Mittelseite je 2 Glaseinlegeböden 1 Doppelinnensteckdose		B/T/H in cm: 96 / 16,2 / 64	1 Mittelseite je 2 Glaseinlegeböden 1 Doppelinnensteckdose		B/T/H in cm: 96 / 16,2 / 64	1 Mittelseite je 2 Glaseinlegeböden 1 Doppelinnensteckdose		B/T/H in cm: 128 / 16,2 / 64	1 Mittelseite je 2 Glaseinlegeböden 1 Doppelinnensteckdose		B/T/H in cm: 128 / 16,2 / 64
	Beschreibung	Spiegelschrank mit seitlichen Regal 96/64, Frontbeleuchtung, Ausführung links		Spiegelschrank mit seitlichen Regal 96/64, Frontbeleuchtung, Ausführung rechts		Spiegelschrank mit seitlichen Regal 128/64, Frontbeleuchtung, Ausführung links		Spiegelschrank mit seitlichen Regal 128/64, Frontbeleuchtung, Ausführung rechts				
Artikelnummer	<b>ASG96F-L</b>		<b>ASG96F-R</b>		<b>ASG12F-L</b>		<b>ASG12F-R</b>					
Aufpreis Waschplatzbeleuchtung	(A-W64)				(A-W96)							
Aufbauleuchte(n)	1 Mittelseite je 2 Glaseinlegeböden 1 Doppelinnensteckdose		B/T/H in cm: 96 / 16,2 / 64	1 Mittelseite je 2 Glaseinlegeböden 1 Doppelinnensteckdose		B/T/H in cm: 96 / 16,2 / 64	1 Mittelseite je 2 Glaseinlegeböden 1 Doppelinnensteckdose		B/T/H in cm: 128 / 16,2 / 64	1 Mittelseite je 2 Glaseinlegeböden 1 Doppelinnensteckdose		B/T/H in cm: 128 / 16,2 / 64
	Beschreibung	Spiegelschrank mit seitlichen Regal 96/64, Aufbauleuchte, Ausführung links		Spiegelschrank mit seitlichen Regal 96/64, Aufbauleuchte, Ausführung rechts		Spiegelschrank mit seitlichen Regal 128/64, 2 Aufbauleuchten, Ausführung links		Spiegelschrank mit seitlichen Regal 128/64, 2 Aufbauleuchten, Ausführung rechts				
Artikelnummer	<b>ASG96A-L</b>		<b>ASG96A-R</b>		<b>ASG12A-L</b>		<b>ASG12A-R</b>					
Aufpreis Waschplatzbeleuchtung	(A-W64)				(A-W96)							

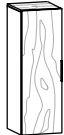
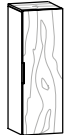
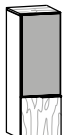
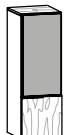
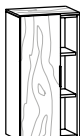
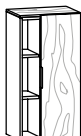
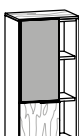
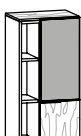
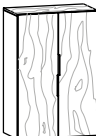
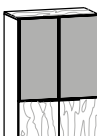

Frontbeleuchtung	2 Mittelseiten je 2 Glaseinlegeböden 1 Doppellinnensteckdose 	2 Mittelseiten je 2 Glaseinlegeböden 1 Doppellinnensteckdose 	3 Mittelseiten je 2 Glaseinlegeböden 1 Doppellinnensteckdose 	3 Mittelseiten je 2 Glaseinlegeböden 1 Doppellinnensteckdose 
	B/T/H in cm: 160 / 16,2 / 64	B/T/H in cm: 160 / 16,2 / 64	B/T/H in cm: 192 / 16,2 / 64	B/T/H in cm: 192 / 16,2 / 64
Beschreibung	Spiegelschrank mit seitlichen Regal 160/64, Frontbeleuchtung, Ausführung links	Spiegelschrank mit seitlichen Regal 160/64, Frontbeleuchtung, Ausführung rechts	Spiegelschrank mit seitlichen Regal 192/64, Frontbeleuchtung, Ausführung links	Spiegelschrank mit seitlichen Regal 192/64, Frontbeleuchtung, Ausführung rechts
Artikelnummer	<b>ASG16F-L</b>	<b>ASG16F-R</b>	<b>ASG19F-L</b>	<b>ASG19F-R</b>
Aufpreis Waschplatzbeleuchtung (A-W12)		Aufpreis Waschplatzbeleuchtung (A-W16)		
Aufbauleuchte(n)	2 Mittelseiten je 2 Glaseinlegeböden 1 Doppellinnensteckdose 	2 Mittelseiten je 2 Glaseinlegeböden 1 Doppellinnensteckdose 	3 Mittelseiten je 2 Glaseinlegeböden 1 Doppellinnensteckdose 	3 Mittelseiten je 2 Glaseinlegeböden 1 Doppellinnensteckdose 
	B/T/H in cm: 160 / 16,2 / 64	B/T/H in cm: 160 / 16,2 / 64	B/T/H in cm: 192 / 16,2 / 64	B/T/H in cm: 192 / 16,2 / 64
Beschreibung	Spiegelschrank mit seitlichen Regal 160/64, 2 Aufbauleuchten, Ausführung links	Spiegelschrank mit seitlichen Regal 160/64, 2 Aufbauleuchten, Ausführung rechts	Spiegelschrank mit seitlichen Regal 192/64, 2 Aufbauleuchten, Ausführung links	Spiegelschrank mit seitlichen Regal 192/64, 2 Aufbauleuchten, Ausführung rechts
Artikelnummer	<b>ASG16A-L</b>	<b>ASG16A-R</b>	<b>ASG19A-L</b>	<b>ASG19A-R</b>
Aufpreis Waschplatzbeleuchtung (A-W12)		Aufpreis Waschplatzbeleuchtung (A-W16)		
	je 1 Mittelseite mit je 2 Glaseinlegeböden je 1 Doppellinnensteckdose links und rechts je 1 Stromanschluss erforderlich 	je 1 Mittelseite mit je 2 Glaseinlegeböden je 1 Doppellinnensteckdose links und rechts je 1 Stromanschluss erforderlich 	Passend für Spiegelschränke 	Passend für Spiegelschränke 
	B/T/H in cm: 160 / 16,2 / 64	B/T/H in cm: 160 / 16,2 / 64	B/T/H in cm: 28 / 11 / 7	B/T/H in cm: 28 / 11 / 7
Beschreibung	Spiegelschrank 160/64, mittig Panelregal, Frontbeleuchtung	Spiegelschrank 160/64, mittig Panelregal, 2 Aufbauleuchten	Schminkeinsatz 28/11 cm	Schminkschale Holz 28/11 cm
Artikelnummer	<b>ASM16F</b>	<b>ASM16A</b>	<b>BSE28</b>	<b>BSS28</b>
Aufpreis Waschplatzbeleuchtung (A-W16)		---		
	2 Glaseinlegeböden 	2 Glaseinlegeböden 	1 Mittelseite je 2 Glaseinlegeböden 	
	B/T/H in cm: 32 / 16,5 / 64	B/T/H in cm: 32 / 16,5 / 64	B/T/H in cm: 64 / 16,5 / 64	
	Beschreibung	Oberschrank 32/64, 1-türig, Türanschlag links	Oberschrank 32/64, 1-türig, Türanschlag rechts	Oberschrank 64/64, 2-türig
Artikelnummer	<b>A032-L</b>	<b>A032-R</b>	<b>A064</b>	

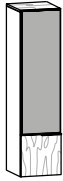
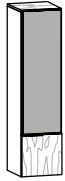
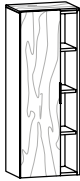

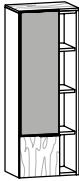
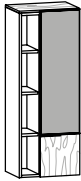
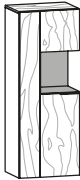
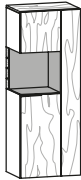
				
	B/T/H in cm: 64 / 55 / 32	B/T/H in cm: 96 / 55 / 32	B/T/H in cm: 96 / 55 / 32	B/T/H in cm: 96 / 55 / 32
Beschreibung	Unterschrank 64/32, 1 Lade	Unterschrank 96/32, 1 Lade	Unterschrank 96/32, 1 Lade, offenes Fach, Ausführung links	Unterschrank 96/32, 1 Lade, offenes Fach, Ausführung rechts
Artikelnummer	<b>AU64</b>	<b>AU96</b>	<b>AU96O-L</b>	<b>AU96O-R</b>
				
	B/T/H in cm: 128 / 55 / 32	B/T/H in cm: 128 / 55 / 32	B/T/H in cm: 128 / 55 / 32	
Beschreibung	Unterschrank 128/32, 1 Lade	Unterschrank 128/32, 1 Lade, offenes Fach, Ausführung links	Unterschrank 128/32, 1 Lade, offenes Fach, Ausführung rechts	
Artikelnummer	<b>AU12</b>	<b>AU12O-L</b>	<b>AU12O-R</b>	
				
	B/T/H in cm: 32 / 55 / 64	B/T/H in cm: 64 / 55 / 64		
Beschreibung	Unterschrank 32/64, 2 Laden	Unterschrank 64/64, 2 Laden		
Artikelnummer	<b>AU32H</b>	<b>AU64H</b>		
Wandsteckborde mit Steckbeschlag Gesamtbelastung max. 10 kg				
	B/T/H in cm: 64 / 14,5 / 3,9	B/T/H in cm: 96 / 14,5 / 3,9	B/T/H in cm: 128 / 14,5 / 3,9	B/T/H in cm: 160 / 14,5 / 3,9
Beschreibung	Wandsteckbord 64/15 cm	Wandsteckbord 96/15 cm	Wandsteckbord 128/15 cm	Wandsteckbord 160/15 cm
Artikelnummer	<b>BWS64</b>	<b>BWS96</b>	<b>BWS12</b>	<b>BWS16</b>

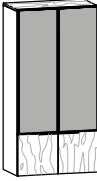

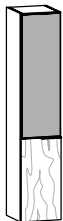
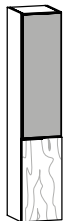

Türen beim Öffnen an-schlagseitig austragend (3 cm Wandabstand erforderlich)	2 Glaseinlegeböden	2 Glaseinlegeböden	2 Glaseinlegeböden	2 Glaseinlegeböden
				
	B/T/H in cm: 32 / 35 / 96	B/T/H in cm: 32 / 35 / 96	B/T/H in cm: 32 / 35 / 96	B/T/H in cm: 32 / 35 / 96
	Highboard 32, Holzfront, Türanschlag links	Highboard 32, Holzfront, Türanschlag rechts	Highboard 32, Holz-Glasfront, Türanschlag links	Highboard 32, Holz-Glasfront, Türanschlag rechts
	Frontglas	---	optiwhite	anthrazit
Artikelnummer	<b>AHB32H-L</b>	<b>AHB32H-R</b>	<b>AHB32G-O-L</b>	<b>AHB32G-A-L</b>
Aufpreis Doppelinnenladen			(A-S30)	
Türen beim Öffnen an-schlagseitig austragend (3 cm Wandabstand erforderlich)	2 Glaseinlegeböden offener Teil 2 Holzböden	2 Glaseinlegeböden offener Teil 2 Holzböden	2 Glaseinlegeböden offener Teil 2 Holzböden	2 Glaseinlegeböden offener Teil 2 Holzböden
				
	B/T/H in cm: 48 / 35 / 96	B/T/H in cm: 48 / 35 / 96	B/T/H in cm: 48 / 35 / 96	B/T/H in cm: 48 / 35 / 96
	Highboard 48, Holzfront, seitlich offen, Türanschlag links	Highboard 48, Holzfront, seitlich offen, Türanschlag rechts	Highboard 48, Holz-Glasfront, seitlich offen, Türanschlag links	Highboard 48, Holz-Glasfront, seitlich offen, Türanschlag rechts
	Frontglas	---	optiwhite	anthrazit
Artikelnummer	<b>AHB48HO-L</b>	<b>AHB48HO-R</b>	<b>AHB48GO-O-L</b>	<b>AHB48GO-A-L</b>
Aufpreis Doppelinnenladen			(A-S30)	
Türen beim Öffnen an-schlagseitig austragend (3 cm Wandabstand erforderlich)	1 Mittelseite je 2 Glaseinlegeböden	1 Mittelseite je 2 Glaseinlegeböden		
				
	B/T/H in cm: 64 / 35 / 96	B/T/H in cm: 64 / 35 / 96		
	Highboard 64, 2-türig, Holzfront	Highboard 64, 2-türig, Holz-Glasfront		
	Frontglas	---	optiwhite	anthrazit
Artikelnummer	<b>AHB64H</b>	<b>AHB64G-O</b>	<b>AHB64G-A</b>	
Aufpreis Doppelinnenladen			(A-S30)	

Türen beim Öffnen an-schlagseitig austragend (3 cm Wandabstand erforderlich)	3 Glaseinlegeböden		3 Glaseinlegeböden		3 Glaseinlegeböden		3 Glaseinlegeböden		
		B/T/H in cm: 32 / 35 / 128		B/T/H in cm: 32 / 35 / 128		B/T/H in cm: 32 / 35 / 128		B/T/H in cm: 32 / 35 / 128	
	Beschreibung	Mittelschrank 32, Holzfront, Türanschlag links	Mittelschrank 32, Holzfront, Türanschlag rechts	Mittelschrank 32, Holz-Glasfront, Türanschlag links	Mittelschrank 32, Holz-Glasfront, Türanschlag rechts				
	Frontglas	---	---	optiwhite	anthrazit	optiwhite	anthrazit		
	Artikelnummer	<b>AMS32H-L</b>	<b>AMS32H-R</b>	<b>AMS32G-O-L</b>	<b>AMS32G-A-L</b>	<b>AMS32G-O-R</b>	<b>AMS32G-A-R</b>		
Aufpreis Doppelinnenladen			(A-S30)						
Türen beim Öffnen an-schlagseitig austragend (3 cm Wandabstand erforderlich)	3 Glaseinlegeböden offener Teil 3 Holzböden		3 Glaseinlegeböden offener Teil 3 Holzböden		3 Glaseinlegeböden offener Teil 3 Holzböden		3 Glaseinlegeböden offener Teil 3 Holzböden		
		B/T/H in cm: 48 / 35 / 128		B/T/H in cm: 48 / 35 / 128		B/T/H in cm: 48 / 35 / 128		B/T/H in cm: 48 / 35 / 128	
	Beschreibung	Mittelschrank 48, Holzfront, seitlich offen, Türanschlag links	Mittelschrank 48, Holzfront, seitlich offen, Türanschlag rechts	Mittelschrank 48, Holz-Glasfront, seitlich offen, Türanschlag links	Mittelschrank 48, Holz-Glasfront, seitlich offen, Türanschlag rechts				
	Frontglas	---	---	optiwhite	anthrazit	optiwhite	anthrazit		
	Artikelnummer	<b>AMS48HO-L</b>	<b>AMS48HO-R</b>	<b>AMS48GO-O-L</b>	<b>AMS48GO-A-L</b>	<b>AMS48GO-O-R</b>	<b>AMS48GO-A-R</b>		
Aufpreis Doppelinnenladen			(A-S30)						
Türen beim Öffnen an-schlagseitig austragend (3 cm Wandabstand erforderlich)	1 Mittelseite je 1 Glaseinlegeboden, 2 feste Böden		1 Mittelseite je 1 Glaseinlegeboden, 2 feste Böden		1 Mittelseite je 3 Glaseinlegeböden		1 Mittelseite je 3 Glaseinlegeböden		
		B/T/H in cm: 48 / 35 / 128		B/T/H in cm: 48 / 35 / 128		B/T/H in cm: 64 / 35 / 128		B/T/H in cm: 64 / 35 / 128	
	Beschreibung	Mittelschrank 48, 1-türig mit Nische, Türanschlag links	Mittelschrank 48, 1-türig mit Nische, Türanschlag rechts	Mittelschrank 64, 2-türig, Holzfront	Mittelschrank 64, 2-türig, Holz-Glasfront				
	Frontglas	optiwhite	anthrazit	optiwhite	anthrazit	---	optiwhite	anthrazit	
	Artikelnummer	<b>AMS48HN-O-L</b>	<b>AMS48HN-A-L</b>	<b>AMS48HN-O-R</b>	<b>AMS48HN-A-R</b>	<b>AMS64H</b>	<b>AMS64G-O</b>	<b>AMS64G-A</b>	
Aufpreis Beleuchtung mit Schalter			(A-W1)			---			
Aufpreis Doppelinnenladen			(A-S30)						

Türen beim Öffnen an-schlagseitig austragend (3 cm Wandabstand erforderlich)	4 Glaseinlegeböden 	4 Glaseinlegeböden 	4 Glaseinlegeböden 	4 Glaseinlegeböden 
	B/T/H in cm: 32 / 35 / 160		B/T/H in cm: 32 / 35 / 160	
	Hochschrank 32, Holzfront, Türanschlag links		Hochschrank 32, Holzfront, Türanschlag rechts	
	Frontglas ---		optiwhite anthrazit	
Artikelnummer	<b>AHS32H-L</b>	<b>AHS32H-R</b>	<b>AHS32G-O-L</b>	<b>AHS32G-A-L</b>
			<b>AHS32G-O-R</b>	<b>AHS32G-A-R</b>

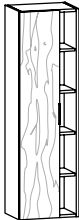

Aufpreis Doppelinnenladen

(A-S30)

Türen beim Öffnen an-schlagseitig austragend (3 cm Wandabstand erforderlich)	4 Glaseinlegeböden 	4 Glaseinlegeböden 	4 Glaseinlegeböden offener Teil 4 Holzböden 	4 Glaseinlegeböden offener Teil 4 Holzböden 
	B/T/H in cm: 32 / 35 / 160		B/T/H in cm: 48 / 35 / 160	
	Hochschrank 32, Spiegelfront, Türanschlag links		Hochschrank 48, Holzfront, seitlich offen, Türanschlag links	
	Artikelnummer <b>AHS32S-L</b>		Artikelnummer <b>AHS32S-R</b>	
		Artikelnummer <b>AHS48HO-L</b>		Artikelnummer <b>AHS48HO-R</b>

Aufpreis Doppelinnenladen

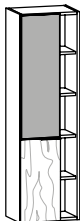
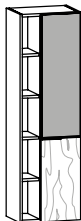
(A-S30)

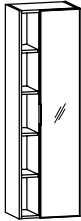
Türen beim Öffnen an-schlagseitig austragend (3 cm Wandabstand erforderlich)	4 Glaseinlegeböden offener Teil 4 Holzböden 	4 Glaseinlegeböden offener Teil 4 Holzböden 	4 Glaseinlegeböden offener Teil 4 Holzböden 	4 Glaseinlegeböden offener Teil 4 Holzböden 
	B/T/H in cm: 48 / 35 / 160		B/T/H in cm: 48 / 35 / 160	
	Hochschrank 48, Holz-Glasfront, seitlich offen, Türanschlag links		Hochschrank 48, Spiegel, seitlich offen, Türanschlag links	
	Frontglas optiwhite anthrazit		optiwhite anthrazit ---	
Artikelnummer	<b>AHS48GO-O-L</b>	<b>AHS48GO-A-L</b>	<b>AHS48GO-O-R</b>	<b>AHS48GO-A-R</b>
		Artikelnummer <b>AHS48SO-L</b>		Artikelnummer <b>AHS48SO-R</b>

Aufpreis Doppelinnenladen

(A-S30)

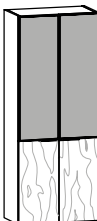

Türen beim Öffnen an-schlagseitig austragend (3 cm Wandabstand erforderlich)	1 Mittelseite je 4 Glaseinlegeböden 	1 Mittelseite je 4 Glaseinlegeböden 
	B/T/H in cm: 64 / 35 / 160	
	Hochschrank 64, 2-türig, Holzfront	
	Frontglas ---	
Artikelnummer	<b>AHS64H</b>	<b>AHS64G-O</b>
		<b>AHS64G-A</b>



Aufpreis Doppelinnenladen

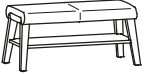
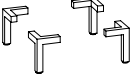

(A-S30)

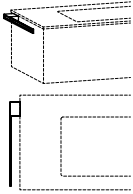
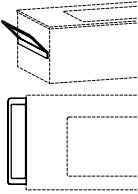

Bei nachträglichen Zuschnitt muss die Schnittkante gegen Eindringen von Feuchtigkeit geschützt werden!	(Tischlerplatte furniert, rundum bekennt) max. Länge 252 cm max. Breite 110 cm Materialdicke: 14, 20, oder 23 mm 
	(Berechnet wird mindestens 0,5 m²)
	Beschreibung Blende beidseitig furniert
	Artikelnummer <b>BLBS</b>

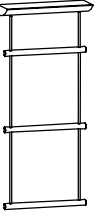
(pro m²)

	<p>Bezug Leder</p>  <p>B/T/H in cm: 53,8 / 45 / 45</p>	<p>Bezug Leder</p>  <p>B/T/H in cm: 95,6 / 45 / 45</p>	<p>Höhe: 12 cm</p> 	<p>Schuko-Steckdose silbergrau zum Anschrauben mit Klappdeckel. 190 cm Anschlussleitung mit Schuko-Winkelstecker</p> 
Beschreibung	Hocker	Bank gepolstert 96, mit Fach	Sockelfußgarnitur (4 Stk. 12 cm)	Aufbau-Steckdose mit Anschlusskabel
Artikelnummer	<b>AHOCK</b>	<b>AB96</b>	<b>BSF12</b>	<b>BST1</b>

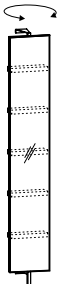
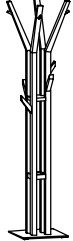
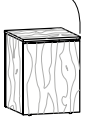
	<p>Links und rechts montierbar</p>  <p>B/T/H in cm: 6 / 49 / 2,5</p>	<p>Links und rechts montierbar</p>  <p>B/T/H in cm: 11 / 50 / 14,3</p>	<p>Metallbügel auf Holzpaneel</p>  <p>B/T/H in cm: 64 / 13,6 / 17</p>	<p>Gesamtbelastung max. 10 kg</p>  <p>B/T/H in cm: 48 / 16 / 26,6</p>	<p>Gesamtbelastung max. 10 kg</p>  <p>B/T/H in cm: 48 / 16 / 109</p>
Beschreibung	Handtuchhalter 49 für Korpusmontage	Handtuchhalter 50 für Korpusmontage	Handtuchhalter 64	Handtuchhalter 1 Sprosse	Handtuchhalter 3 Sprossen
Artikelnummer	<b>BHH49</b>	<b>BHH50</b>	<b>BHH64</b>	<b>BHH1</b>	<b>BHH3</b>

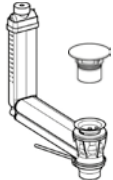
	 <p>B/T/H in cm: 37 / 35 / 184,6</p>	<p>Bodenplatte + Steher Metall anthrazit Kubus mit Tür (Anschlag links) 1 Glaseinlegeboden</p>  <p>B/T/H in cm: 38 / 38 / 162</p>	 <p>B/T/H in cm: 31,6 / 21 / 195</p>	<p>Bodenplatte Metall anthrazit</p>  <p>B/T/H in cm: 49 / 49 / 192</p>	<p>Fahrbar mit 4 Gelenkrollen. Mit herausnehmbarem Innensack aus Leinen.</p>  <p>B/T/H in cm: 45 / 45 / 60</p>
Beschreibung	Handtuchhalter mit Lade, 37/185	Handtuchhalter 38/162, Kubus	Wandspiegel 32/195 drehbar mit 5 Utensilienfächer	Garderobenständer	Wäsche-Kubus 45
Artikelnummer	<b>AHL37</b>	<b>AHK38</b>	<b>BSD32</b>	<b>BGST</b>	<b>BW45</b>

	<p>CLOU System mit Hebelstange (für Exzenter Garnitur) Anschluß 1 1/4 Zoll nur für <b>Unterbaubecken</b> geeignet</p> 				<p>Anschluß 1 1/4 Zoll nur für <b>Acrylstein- und Glaswaschbecken</b> passend</p> 				<p>Anschluß 1 1/4 Zoll nur für <b>Steinbecken</b> passend</p> 	
Beschreibung	Ab- und Überlaufgarnitur				Permanent Ablaufgarnitur				Permanent Ablaufgarnitur für Steinbecken	
Abdeckung	Acryl weiß	Acryl steingrau	Glas weiß	Edelstahl	Acryl weiß	Acryl steingrau	Glas weiß	Edelstahl	Edelstahl	
Artikelnummer	<b>BAUA-AW</b>	<b>BAUA-AS</b>	<b>BAUA-GW</b>	<b>BAUA-ES</b>	<b>BAPA-AW</b>	<b>BAPA-AS</b>	<b>BAPA-GW</b>	<b>BAPA-ES</b>	<b>BAPAE</b>	

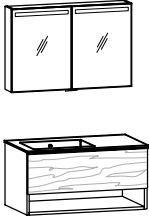
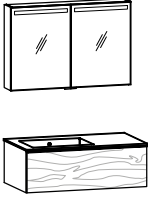
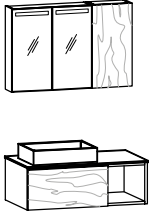
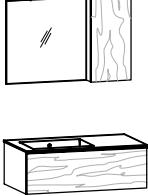
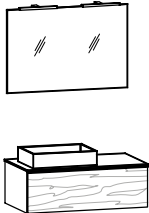
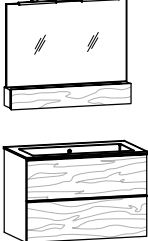

Vorschlag (Abb.) bestehend aus:  mit 1 Hahnlochbohrung (auf Wunsch ohne Hahnlochbohrung lieferbar)	1x AW96EF-L 1x BW96EU-L 1x ASS96F	Waschtischunterschrank 96/48, 1 Lade, offenes Fach, links Möbelwaschtisch 96, Unterbaubecken seitlich, Ausführung links Spiegelschrank 96/64, 2-türig, Frontbeleuchtung		Maßskizze 10, 72	Zubehör Seite 6	1x AW96E-L 1x BW96EU-L 1x ASS96F	Waschtischunterschrank 96/32, 1 Lade, Ausführung links Möbelwaschtisch 96, Unterbaubecken seitlich, Ausführung links Spiegelschrank 96/64, 2-türig, Frontbeleuchtung		Maßskizze 10, 72	Zubehör Seite 6
	Beschreibung					Vorschlag 21				
Waschtischplatte	Acrylstein weiß	Acrylstein steingrau	Glas weiß	Acrylstein weiß	Acrylstein steingrau	Glas weiß	Acrylstein weiß	Acrylstein steingrau	Glas weiß	
Becken weiß	<b>AB21-AW-AW-L</b>	<b>AB21-AS-AW-L</b>	<b>AB21-GW-L</b>	<b>AB24-AW-AW-L</b>	<b>AB24-AS-AW-L</b>	<b>AB24-GW-L</b>	<b>AB24-AW-AW-L</b>	<b>AB24-AS-AW-L</b>	<b>AB24-GW-L</b>	
Becken steingrau	<b>AB21-AW-AS-L</b>	<b>AB21-AS-AS-L</b>	---	<b>AB24-AW-AS-L</b>	<b>AB24-AS-AS-L</b>	---	<b>AB24-AW-AS-L</b>	<b>AB24-AS-AS-L</b>	---	
Aufpreis Ab- und Überlaufsystem	(AU1)			(AU1)			(AU1)			
Aufpreis Permanent Ablaufgarnitur	(AP1)			(AP1)			(AP1)			
Aufpreis LED-Waschplatzbeleuchtung	(A-W96)			(A-W96)			(A-W96)			
Vorschlag (Abb.) bestehend aus:  mit 1 Hahnlochbohrung (auf Wunsch ohne Hahnlochbohrung lieferbar)	1x AW96EO-L 1x BW96EA-L 1x ASS64F 1x AO32-R	Waschtischunterschrank 96/32, 1 Lade, offenes Fach, Ausführung links Möbelwaschtisch 96, Aufsatzbecken seitlich, Ausführung links Spiegelschrank 64/64, 2-türig, Frontbeleuchtung Oberschrank 32/64, 1-türig, Türanschlag rechts		Maßskizze 3, 72	Zubehör Seite 6	1x AW96E-L 1x BW96EU-L 1x ASP64A 1x AO32-R	Waschtischunterschrank 96/32, 1 Lade, Ausführung links Möbelwaschtisch 96, Unterbaubecken seitlich, Ausführung links Spiegel 64/64, Aufbauleuchte Oberschrank 32/64, 1-türig, Türanschlag rechts		Maßskizze 10, 71	Zubehör Seite 6
	Beschreibung					Vorschlag 27				
Waschtischplatte	Acrylstein weiß	Acrylstein steingrau	Acrylstein weiß	Acrylstein steingrau	Glas weiß	Acrylstein weiß	Acrylstein steingrau	Glas weiß		
Becken weiß	<b>AB27-AW-AW-L</b>	<b>AB27-AS-AW-L</b>	<b>AB30-AW-AW-L</b>	<b>AB30-AS-AW-L</b>	<b>AB30-GW-L</b>	<b>AB30-AW-AW-L</b>	<b>AB30-AS-AW-L</b>	<b>AB30-GW-L</b>		
Becken steingrau	<b>AB27-AW-AS-L</b>	<b>AB27-AS-AS-L</b>	<b>AB30-AW-AS-L</b>	<b>AB30-AS-AS-L</b>	---	<b>AB30-AW-AS-L</b>	<b>AB30-AS-AS-L</b>	---		
Aufpreis Ab- und Überlaufsystem	---			(AU1)			(AU1)			
Aufpreis Permanent Ablaufgarnitur	(AP1)			(AP1)			(AP1)			
Aufpreis LED-Waschplatzbeleuchtung	(A-W64)			(A-W64)			(A-W64)			
Vorschlag (Abb.) bestehend aus:  mit 1 Hahnlochbohrung (auf Wunsch ohne Hahnlochbohrung lieferbar)	1x AW96E-L 1x BW96EA-L 1x ASP96A	Waschtischunterschrank 96/32, 1 Lade, Ausführung links Möbelwaschtisch 96, Aufsatzbecken seitlich, Ausführung links Spiegel 96/64, mit 2 Aufbauleuchten		Maßskizze 2, 71	Zubehör Seite 6	1x AW96MH 1x BW96MU 1x ASK96A	Waschtischunterschrank 96/64, 2 Laden Möbelwaschtisch 96, Unterbaubecken Spiegel 96/80, Klappenfach, 2 Aufbauleuchten		Maßskizze 12, 73	Zubehör Seite 5
	Beschreibung					Vorschlag 33				
Waschtischplatte	Acrylstein weiß	Acrylstein steingrau	Acrylstein weiß	Acrylstein steingrau	Glas weiß	Acrylstein weiß	Acrylstein steingrau	Glas weiß		
Becken weiß	<b>AB33-AW-AW-L</b>	<b>AB33-AS-AW-L</b>	<b>AB36-AW-AW</b>	<b>AB36-AS-AW</b>	<b>AB36-GW</b>	<b>AB36-AW-AW</b>	<b>AB36-AS-AW</b>	<b>AB36-GW</b>		
Becken steingrau	<b>AB33-AW-AS-L</b>	<b>AB33-AS-AS-L</b>	<b>AB36-AW-AS</b>	<b>AB36-AS-AS</b>	---	<b>AB36-AW-AS</b>	<b>AB36-AS-AS</b>	---		
Aufpreis Ab- und Überlaufsystem	---			(AU1)			(AU1)			
Aufpreis Permanent Ablaufgarnitur	(AP1)			(AP1)			(AP1)			
Aufpreis LED-Waschplatzbeleuchtung	(A-W96)			(A-W96)			(A-W96)			

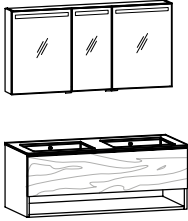
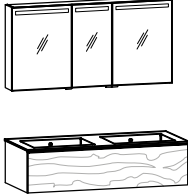

Vorschlag (Abb.) bestehend aus:  mit 2 Hahnlochbohrungen (auf Wunsch ohne Hahnlochbohrungen lieferbar)	1x AW12DF 1x BW12DU 1x ASS12F	Doppelwaschtischunterschrank 128/48, 1 Lade, offenes Fach Doppel-Möbelwaschtisch 128, Unterbaubecken Spiegelschrank 128/64, 3-türig, Frontbeleuchtung	Maßskizze 24, 72	1x AW12D 1x BW12DU 1x ASS12F	Doppelwaschtischunterschrank 128/32, 1 Lade Doppel-Möbelwaschtisch 128, Unterbaubecken Spiegelschrank 128/64, 3-türig, Frontbeleuchtung	Maßskizze 24, 72
						
Zubehör Seite 11				Zubehör Seite 11		

Beschreibung	Vorschlag 39			Vorschlag 42		
Waschtischplatte	Acrylstein weiß	Acrylstein steingrau	Glas weiß	Acrylstein weiß	Acrylstein steingrau	Glas weiß
Becken weiß	<b>AB39-AW-AW</b>	<b>AB39-AS-AW</b>	<b>AB39-GW</b>	<b>AB42-AW-AW</b>	<b>AB42-AS-AW</b>	<b>AB42-GW</b>
Becken steingrau	<b>AB39-AW-AS</b>	<b>AB39-AS-AS</b>	---	<b>AB42-AW-AS</b>	<b>AB42-AS-AS</b>	---
Aufpreis Ab- und Überlaufsystem	(AU2)			(AU2)		
Aufpreis Permanent Ablaufgarnitur	(AP2)			(AP2)		
Aufpreis LED-Waschplatzbeleuchtung	(A-W12)			(A-W12)		

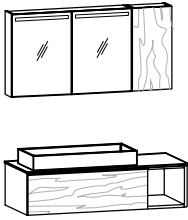
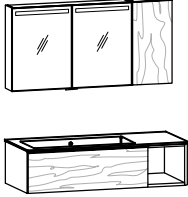
Vorschlag (Abb.) bestehend aus:  mit 1 Hahnlochbohrung (auf Wunsch ohne Hahnlochbohrung lieferbar)	1x AW12EO-L 1x BW12EA-L 1x ASS96F 1x AO32-R	Waschtischunterschrank 128/32, 1 Lade, offenes Fach, Ausführung links Möbelwaschtisch 128, Aufsatzbecken seitlich, Ausführung links Spiegelschrank 96/64, 2-türig, Frontbeleuchtung Oberschrank 32/64, 1-türig, Türanschlag rechts	Maßskizze 14, 72	1x AW12EO-L 1x BW12EU-L 1x ASS96F 1x AO32-R	Waschtischunterschrank 128/32, 1 Lade, offenes Fach, Ausführung links Möbelwaschtisch 128, Unterbaubecken seitlich, Ausführung links Spiegelschrank 96/64, 2-türig, Frontbeleuchtung Oberschrank 32/64, 1-türig, Türanschlag rechts	Maßskizze 22, 72
						
Zubehör Seite 8				Zubehör Seite 8		

Beschreibung	Vorschlag 45			Vorschlag 48		
Waschtischplatte	Acrylstein weiß	Acrylstein steingrau		Acrylstein weiß	Acrylstein steingrau	Glas weiß
Becken weiß	<b>AB45-AW-AW-L</b>	<b>AB45-AS-AW-L</b>		<b>AB48-AW-AW-L</b>	<b>AB48-AS-AW-L</b>	<b>AB48-GW-L</b>
Becken steingrau	<b>AB45-AW-AS-L</b>	<b>AB45-AS-AS-L</b>		<b>AB48-AW-AS-L</b>	<b>AB48-AS-AS-L</b>	---
Aufpreis Ab- und Überlaufsystem	---			(AU1)		
Aufpreis Permanent Ablaufgarnitur	(AP1)			(AP1)		
Aufpreis LED-Waschplatzbeleuchtung	(A-W96)			(A-W96)		

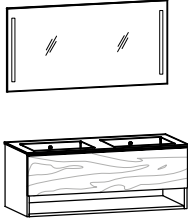
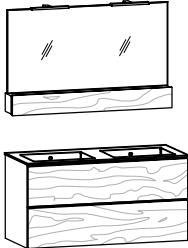
Vorschlag (Abb.) bestehend aus:  mit 2 Hahnlochbohrungen (auf Wunsch ohne Hahnlochbohrungen lieferbar)	1x AW12DF 1x BW12DU 1x ASP12F	Doppelwaschtischunterschrank 128/48, 1 Lade, offenes Fach Doppel-Möbelwaschtisch 128, Unterbaubecken Spiegel 128/64, Frontbeleuchtung	Maßskizze 24, 71	1x AW12DH 1x BW12DU 1x ASK12A	Doppelwaschtischunterschrank 128/64, 2 Laden Doppel-Möbelwaschtisch 128, Unterbaubecken Spiegel 128/80, Klappenfach, 2 Aufbauleuchten	Maßskizze 24, 73
						
Zubehör Seite 11				Zubehör Seite 11		

Beschreibung	Vorschlag 51			Vorschlag 54		
Waschtischplatte	Acrylstein weiß	Acrylstein steingrau	Glas weiß	Acrylstein weiß	Acrylstein steingrau	Glas weiß
Becken weiß	<b>AB51-AW-AW</b>	<b>AB51-AS-AW</b>	<b>AB51-GW</b>	<b>AB54-AW-AW</b>	<b>AB54-AS-AW</b>	<b>AB54-GW</b>
Becken steingrau	<b>AB51-AW-AS</b>	<b>AB51-AS-AS</b>	---	<b>AB54-AW-AS</b>	<b>AB54-AS-AS</b>	---
Aufpreis Ab- und Überlaufsystem	(AU2)			(AU2)		
Aufpreis Permanent Ablaufgarnitur	(AP2)			(AP2)		
Aufpreis LED-Waschplatzbeleuchtung	(A-W12)			(A-W12)		

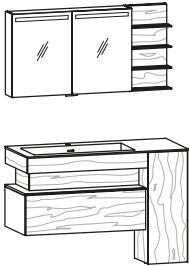
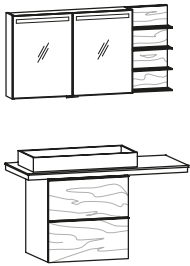
Vorschlag (Abb.) bestehend aus:      mit 1 Hahnlochbohrung (auf Wunsch ohne Hahnlochbohrung lieferbar)	1x AW12EKU-L 1x BW12EU-L 1x ASG12F-L	Waschtischunterschrank 128, Kubus, 1 Lade links Möbelwaschtisch 128, Unterbaubecken seitlich, Ausführung links Spiegelschrank mit seitlichen Regal 128/64, Frontbeleuchtung, Ausführung links	1x AW12EPH-L 1x BW12EA-L 1x ASG12F-L	Waschtischunterschrank 128/68, 2 Laden links Möbelwaschtisch 128, Aufsatzbecken seitlich, Ausführung links Spiegelschrank mit seitlichen Regal 128/64, Frontbeleuchtung, Ausführung links	
					
	Zubehör Seite 8	Maßskizze 46, 72	Zubehör Seite 6	Maßskizze 25, 72	
Beschreibung	Vorschlag 55			Vorschlag 56	
Waschtischplatte	Acrylstein weiß	Acrylstein steingrau	Glas weiß	Acrylstein weiß	Acrylstein steingrau
Becken weiß	<b>AB55-AW-AW-L</b>	<b>AB55-AS-AW-L</b>	<b>AB55-GW-L</b>	<b>AB56-AW-AW-L</b>	<b>AB56-AS-AW-L</b>
Becken steingrau	<b>AB55-AW-AS-L</b>	<b>AB55-AS-AS-L</b>	---	<b>AB56-AW-AS-L</b>	<b>AB56-AS-AS-L</b>
Aufpreis Ab- und Überlaufsystem	(AU1)			---	
Aufpreis Permanent Ablaufgarnitur	(AP1)			(AP1)	
Aufpreis LED-Waschplatzbeleuchtung	(A-W96)			(A-W96)	
Aufpreis Ambientebeleuchtung	(A-A96)			---	
Aufpreis Innenlade	(A-I96)			---	

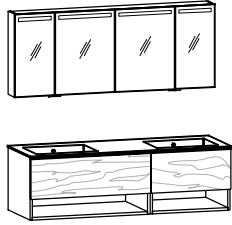
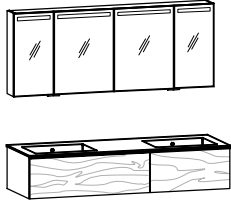
Vorschlag (Abb.) bestehend aus:  mit 2 Hahnlochbohrungen (auf Wunsch ohne Hahnlochbohrungen lieferbar)	1x AW16DF 1x BW16DU 1x ASS16F	Doppelwaschtischunterschrank 160/48, 2 Laden, offenes Fach Doppel-Möbelwaschtisch 160, Unterbaubecken Spiegelschrank 160/64, 4-türig, Frontbeleuchtung	Maßskizze 33, 72	1x AW16D 1x BW16DU 1x ASS16F	Doppelwaschtischunterschrank 160/32, 2 Laden Doppel-Möbelwaschtisch 160, Unterbaubecken Spiegelschrank 160/64, 4-türig, Frontbeleuchtung	Maßskizze 33, 72
						
Zubehör Seite 14						

Beschreibung	Vorschlag 57			Vorschlag 60		
Waschtischplatte	Acrylstein weiß	Acrylstein steingrau	Glas weiß	Acrylstein weiß	Acrylstein steingrau	Glas weiß
Becken weiß	<b>AB57-AW-AW</b>	<b>AB57-AS-AW</b>	<b>AB57-GW</b>	<b>AB60-AW-AW</b>	<b>AB60-AS-AW</b>	<b>AB60-GW</b>
Becken steingrau	<b>AB57-AW-AS</b>	<b>AB57-AS-AS</b>	---	<b>AB60-AW-AS</b>	<b>AB60-AS-AS</b>	---
Aufpreis Ab- und Überlaufsystem	(AU2)			(AU2)		
Aufpreis Permanent Ablaufgarnitur	(AP2)			(AP2)		
Aufpreis LED-Waschplatzbeleuchtung	(A-W16)			(A-W16)		

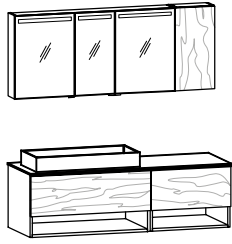
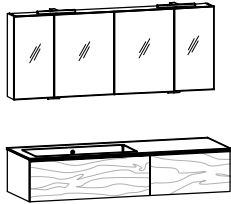
Vorschlag (Abb.) bestehend aus:  mit 2 Hahnlochbohrungen (auf Wunsch ohne Hahnlochbohrungen lieferbar)	1x AW16EF-L 1x BW16EA-L 1x ASS12F 1x AO32-R	Waschtischunterschrank 160/48, 2 Laden, offenes Fach, Ausführung links Möbelwaschtisch 160, Aufsatzbecken seitlich, Ausführung links Spiegelschrank 128/64, 3-türig, Frontbeleuchtung Oberschrank 32/64, 1-türig, Türanschlag rechts	Maßskizze 28, 72	1x AW16E-L 1x BW16EU-L 1x ASS16A	Waschtischunterschrank 160/32, 2 Laden, Ausführung links Möbelwaschtisch 160, Unterbaubecken seitlich, Ausführung links Spiegelschrank 160/64, 4-türig, 2 Aufbauleuchten	Maßskizze 32, 72
						
Zubehör Seite 12						

Beschreibung	Vorschlag 63			Vorschlag 66		
Waschtischplatte	Acrylstein weiß	Acrylstein steingrau	Acrylstein weiß	Acrylstein steingrau	Glas weiß	Glas weiß
Becken weiß	<b>AB63-AW-AW-L</b>	<b>AB63-AS-AW-L</b>	<b>AB66-AW-AW-L</b>	<b>AB66-AS-AW-L</b>	<b>AB66-GW-L</b>	<b>AB66-GW-L</b>
Becken steingrau	<b>AB63-AW-AS-L</b>	<b>AB63-AS-AS-L</b>	<b>AB66-AW-AS-L</b>	<b>AB66-AS-AS-L</b>	---	---
Aufpreis Ab- und Überlaufsystem	---			(AU1)		
Aufpreis Permanent Ablaufgarnitur	(AP1)			(AP1)		
Aufpreis LED-Waschplatzbeleuchtung	(A-W12)			(A-W16)		

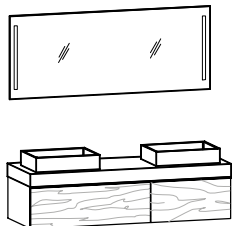
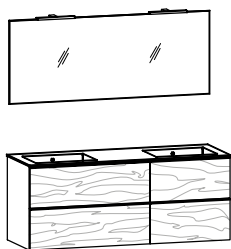

Vorschlag (Abb.) bestehend aus:  mit 2 Hahnlochbohrungen (auf Wunsch ohne Hahnlochbohrungen lieferbar)	1x AW16D 1x BW16DF 1x ASP16F	Doppelwaschtischunterschrank 160/32, 2 Laden Waschtisch 160, 2 Aufsatzbecken Spiegel 160/64, Frontbeleuchtung	Maßskizze 31, 71	1x AW16DH 1x BW16DU 1x ASP16A	Doppelwaschtischunterschrank 160/64, 4 Laden Doppel-Möbelwaschtisch 160, Unterbaubecken Spiegel 160/64, mit 2 Aufbauleuchten	Maßskizze 33, 71
						
Zubehör Seite 14						

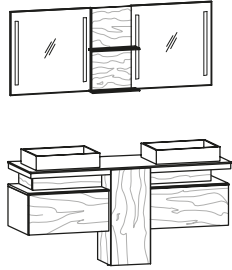

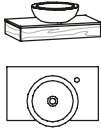
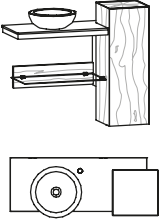
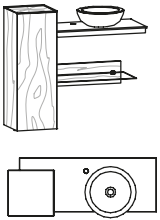
Beschreibung	Vorschlag 69			Vorschlag 72		
Waschtischplatte	Acrylstein weiß	Acrylstein steingrau	Acrylstein weiß	Acrylstein steingrau	Glas weiß	Glas weiß
Becken weiß	<b>AB69-AW-AW</b>	<b>AB69-AS-AW</b>	<b>AB72-AW-AW</b>	<b>AB72-AS-AW</b>	<b>AB72-GW</b>	<b>AB72-GW</b>
Becken steingrau	<b>AB69-AW-AS</b>	<b>AB69-AS-AS</b>	<b>AB72-AW-AS</b>	<b>AB72-AS-AS</b>	---	---
Aufpreis Ab- und Überlaufsystem	---			(AU2)		
Aufpreis Permanent Ablaufgarnitur	(AP2)			(AP2)		
Aufpreis LED-Waschplatzbeleuchtung	(A-W16)			(A-W16)		

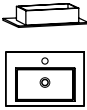

<p>Vorschlag (Abb.) bestehend aus:</p> <p>mit 2 Hahnlochbohrungen (auf Wunsch ohne Hahnlochbohrungen lieferbar)</p>	<p>1x AW16DKA 1x BW16DA 1x ASD16F</p> <p>Doppelwaschtischunterschrank 160, 2 Laden, Kubus Möbelwaschtisch 160, 2 Aufsatzbecken Spiegel 160/64, mittig Paneelregal, Frontbeleuchtung</p>  <p>Zubehör Seite 14</p> <p style="writing-mode: vertical-rl; transform: rotate(180deg);">Maßskizze 44, 71</p>	
<p>Beschreibung</p>	<p>Vorschlag 74</p>	
<p>Waschtischplatte</p>	<p>Acrylstein weiß</p>	<p>Acrylstein steingrau</p>
<p>Becken weiß</p>	<p><b>AB74-AW-AW</b></p>	<p><b>AB74-AS-AW</b></p>
<p>Becken steingrau</p>	<p><b>AB74-AW-AS</b></p>	<p><b>AB74-AS-AS</b></p>
<p>Aufpreis Permanent Ablaufgarnitur</p>	<p>(AP2)</p>	
<p>Aufpreis LED-Waschplatzbeleuchtung</p>	<p>(A-W16)</p>	
<p>Aufpreis Ambientebeleuchtung</p>	<p>(A-A642)</p>	
<p>Aufpreis Innenlade</p>	<p>(A-I642)</p>	

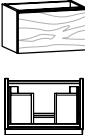
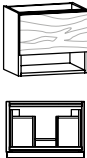
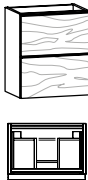

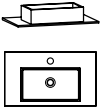
<p>mit 1 Hahnlochbohrung (auf Wunsch ohne Hahnlochbohrung lieferbar)</p>	 <p>B/T/H in cm: 64,4 / 42,5 / 24</p>			
<p>Beschreibung</p>	<p>Waschkombi small 64, Steinwaschbecken</p>			
<p>Waschtischplatte</p>	<p>Acrylstein weiß</p>	<p>Acrylstein steingrau</p>		
<p>Artikelnummer</p>	<p><b>AWS64-AW-ST</b></p>	<p><b>AWS64-AS-ST</b></p>		
<p>Aufpr. Permanent Ablaufgarnitur mit passender Abdeckung</p>	<p>(AP1)</p>			
<p>mit 1 Hahnlochbohrung (auf Wunsch ohne Hahnlochbohrung lieferbar)</p>	<p>Kubus mit Tür (Anschlag rechts) 2 Glaseinlegeböden</p>  <p>B/T/H in cm: 104,4 / 42,5 / 92</p>		<p>Kubus mit Tür (Anschlag links) 2 Glaseinlegeböden</p>  <p>B/T/H in cm: 104,4 / 42,5 / 92</p>	
<p>Beschreibung</p>	<p>Waschkombi small 104, Kubus, Steinwaschbecken, Ausführung links</p>		<p>Waschkombi small 104, Kubus, Steinwaschbecken, Ausführung rechts</p>	
<p>Waschtischplatte</p>	<p>Acrylstein weiß</p>	<p>Acrylstein steingrau</p>	<p>Acrylstein weiß</p>	<p>Acrylstein steingrau</p>
<p>Artikelnummer</p>	<p><b>AWS10-AW-ST-L</b></p>	<p><b>AWS10-AS-ST-L</b></p>	<p><b>AWS10-AW-ST-R</b></p>	<p><b>AWS10-AS-ST-R</b></p>
<p>Aufpr. Permanent Ablaufgarnitur mit passender Abdeckung</p>	<p>(AP1)</p>			

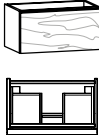
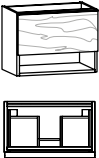
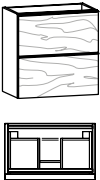

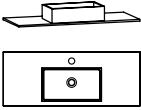
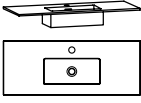

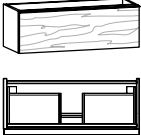
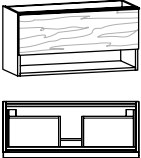
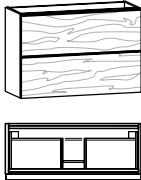

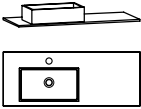
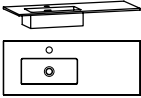

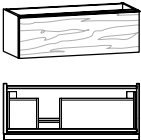
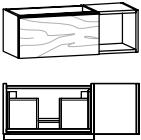
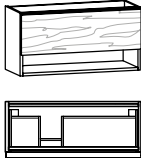
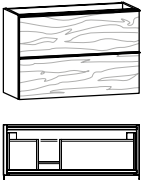
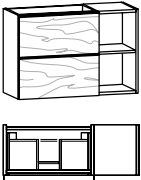

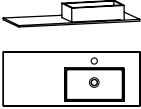
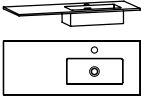

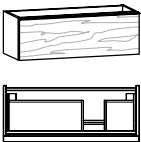
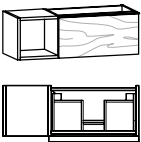
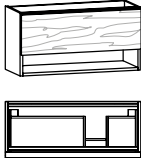
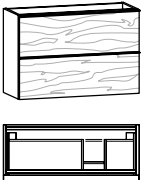
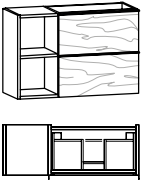

<p>mit 1 Hahnlochbohrung (auf Wunsch ohne Hahnlochbohrung lieferbar)</p>	 <p>B/T/H in cm: 55,4 / 38 / 12,1</p>	<p>mit Überlaufschiitz und Überlaufgarnitur</p>  <p>B/T/H in cm: 55,4 / 38 / 12,1</p>		
<p>Beschreibung</p>	<p>Möbelwaschtisch small 55, Aufsatzbecken</p>		<p>Möbelwaschtisch small 55, Unterbaubecken</p>	
<p>Waschtischplatte</p>	<p>Acrylstein weiß</p>	<p>Acrylstein steingrau</p>	<p>Acrylstein weiß</p>	<p>Acrylstein steingrau</p>
<p>Becken weiß</p>	<p><b>BWS5MA-AW-AW</b></p>	<p><b>BWS5MA-AS-AW</b></p>	<p><b>BWS5MU-AW-AW</b></p>	<p><b>BWS5MU-AS-AW</b></p>
<p>Becken steingrau</p>	<p><b>BWS5MA-AW-AS</b></p>	<p><b>BWS5MA-AS-AS</b></p>	<p><b>BWS5MU-AW-AS</b></p>	<p><b>BWS5MU-AS-AS</b></p>
<p>Aufpr. Ab- und Überlaufgarnitur mit passender Abdeckung (CLOU-System mit Hebelstange für Exzenter)</p>	<p>---</p>	<p>(AU1)</p> 		
<p>Aufpr. Permanent Ablaufgarnitur mit passender Abdeckung</p>		<p>(AP1)</p>	<p>Bei Bestellung von <b>AU1</b> oder <b>AP1</b> wird Becken ohne Überlaufschiitz geliefert</p>	
	 <p>B/T/H in cm: 55 / 38 / 32,2</p>	 <p>B/T/H in cm: 55 / 38 / 48,2</p>	 <p>B/T/H in cm: 55 / 38 / 64,2</p>	
<p>Beschreibung</p>	<p>Waschtischunterschrank small 55/32, 1 Lade</p>	<p>Waschtischunterschrank small 55/48, 1 Lade, offenes Fach</p>	<p>Waschtischunterschrank small 55/64, 2 Laden</p>	
<p>Artikelnummer</p>	<p><b>AWS5M</b></p>	<p><b>AWS5MF</b></p>	<p><b>AWS5MH</b></p>	









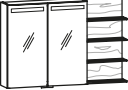
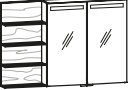
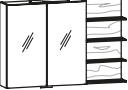
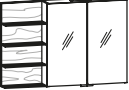

<p>mit 1 Hahnlochbohrung (auf Wunsch ohne Hahnlochbohrung lieferbar)</p>	 <p>B/T/H in cm: 64,4 / 38 / 12,1</p>	<p>mit Überlaufschlitz und Überlaufgarnitur</p>  <p>B/T/H in cm: 64,4 / 38 / 12,1</p>		
<p>Beschreibung</p>	<p>Möbelwaschtisch small 64, Aufsatzbecken</p>		<p>Möbelwaschtisch small 64, Unterbaubecken</p>	
<p>Waschtischplatte</p>	<p>Acrylstein weiß</p>	<p>Acrylstein steingrau</p>	<p>Acrylstein weiß</p>	<p>Acrylstein steingrau</p>
<p>Becken weiß</p>	<p><b>BWS6MA-AW-AW</b></p>	<p><b>BWS6MA-AS-AW</b></p>	<p><b>BWS6MU-AW-AW</b></p>	<p><b>BWS6MU-AS-AW</b></p>
<p>Becken steingrau</p>	<p><b>BWS6MA-AW-AS</b></p>	<p><b>BWS6MA-AS-AS</b></p>	<p><b>BWS6MU-AW-AS</b></p>	<p><b>BWS6MU-AS-AS</b></p>
<p>Aufpr. Ab- und Überlaufgarnitur mit passender Abdeckung (CLOU-System mit Hebelstange für Exzenter)</p>	<p>---</p>		<p>(AU1)</p>	
<p>Aufpr. Permanent Ablaufgarnitur mit passender Abdeckung</p>	<p>(AP1)</p>		<p>Bei Bestellung von <b>AU1</b> oder <b>AP1</b> wird Becken ohne Überlaufschlitz geliefert</p> 	
 <p>B/T/H in cm: 64 / 38 / 32,2</p>	 <p>B/T/H in cm: 64 / 38 / 48,2</p>	 <p>B/T/H in cm: 64 / 38 / 64,2</p>		
<p>Beschreibung</p>	<p>Waschtischunterschrank small 64/32, 1 Lade</p>	<p>Waschtischunterschrank small 64/48, 1 Lade, offenes Fach</p>	<p>Waschtischunterschrank small 64/64, 2 Laden</p>	
<p>Artikelnummer</p>	<p><b>AWS6M</b></p>	<p><b>AWS6MF</b></p>	<p><b>AWS6MH</b></p>	

<p>mit 1 Hahnlochbohrung (auf Wunsch ohne Hahnlochbohrung lieferbar)</p>	 <p>B/T/H in cm: 96,4 / 38 / 12,1</p>	<p>mit Überlaufschlitz und Überlaufgarnitur</p>  <p>B/T/H in cm: 96,4 / 38 / 12,1</p>		
<p>Beschreibung</p>	<p>Möbelwaschtisch small 96, Aufsatzbecken</p>		<p>Möbelwaschtisch small 96, Unterbaubecken</p>	
<p>Waschtischplatte</p>	<p>Acrylstein weiß</p>	<p>Acrylstein steingrau</p>	<p>Acrylstein weiß</p>	<p>Acrylstein steingrau</p>
<p>Becken weiß</p>	<p><b>BWS9MA-AW-AW</b></p>	<p><b>BWS9MA-AS-AW</b></p>	<p><b>BWS9MU-AW-AW</b></p>	<p><b>BWS9MU-AS-AW</b></p>
<p>Becken steingrau</p>	<p><b>BWS9MA-AW-AS</b></p>	<p><b>BWS9MA-AS-AS</b></p>	<p><b>BWS9MU-AW-AS</b></p>	<p><b>BWS9MU-AS-AS</b></p>
<p>Aufpr. Ab- und Überlaufgarnitur mit passender Abdeckung (CLOU-System mit Hebelstange für Exzenter)</p>	<p>---</p>	<p>(AU1)</p> 		
<p>Aufpr. Permanent Ablaufgarnitur mit passender Abdeckung</p>	<p>(AP1)</p>		<p>Bei Bestellung von <b>AU1</b> oder <b>AP1</b> wird Becken ohne Überlaufschlitz geliefert</p>	
	 <p>B/T/H in cm: 96 / 38 / 32,2</p>	 <p>B/T/H in cm: 96 / 38 / 48,2</p>	 <p>B/T/H in cm: 96 / 38 / 64,2</p>	
<p>Beschreibung</p>	<p>Waschtischunterschrank small 96/32, 1 Lade</p>	<p>Waschtischunterschrank small 96/48, 1 Lade, offenes Fach</p>	<p>Waschtischunterschrank small 96/64, 2 Laden</p>	
<p>Artikelnummer</p>	<p><b>AWS9M</b></p>	<p><b>AWS9MF</b></p>	<p><b>AWS9MH</b></p>	







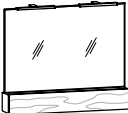

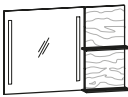
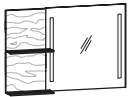
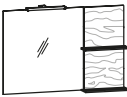
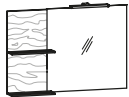

<p>mit 1 Hahnlochbohrung (auf Wunsch ohne Hahnlochbohrung lieferbar)</p>	 <p>B/T/H in cm: 96,4 / 38 / 12,1</p>	<p>mit Überlaufschiß und Überlaufgarnitur</p>  <p>B/T/H in cm: 96,4 / 38 / 12,1</p>		
<p>Beschreibung</p>	<p>Möbelwaschtisch small 96, Aufsatzbecken seitlich, Ausführung links</p>		<p>Möbelwaschtisch small 96, Unterbaubecken seitlich, Ausführung links</p>	
<p>Waschtischplatte</p>	<p>Acrylstein weiß</p>	<p>Acrylstein steingrau</p>	<p>Acrylstein weiß</p>	<p>Acrylstein steingrau</p>
<p>Becken weiß</p>	<p><b>BWS9EA-AW-AW-L</b></p>	<p><b>BWS9EA-AS-AW-L</b></p>	<p><b>BWS9EU-AW-AW-L</b></p>	<p><b>BWS9EU-AS-AW-L</b></p>
<p>Becken steingrau</p>	<p><b>BWS9EA-AW-AS-L</b></p>	<p><b>BWS9EA-AS-AS-L</b></p>	<p><b>BWS9EU-AW-AS-L</b></p>	<p><b>BWS9EU-AS-AS-L</b></p>
<p>Aufpr. Ab- und Überlaufgarnitur mit passender Abdeckung (CLOU-System mit Hebelstange für Exzenter)</p>	<p>---</p>		<p>(AU1)</p>	
<p>Aufpr. Permanent Ablaufgarnitur mit passender Abdeckung</p>	<p>(AP1)</p>		<p>Bei Bestellung von <b>AU1</b> oder <b>AP1</b> wird Becken ohne Überlaufschiß geliefert</p> 	
 <p>B/T/H in cm: 96 / 38 / 32,2</p>	 <p>B/T/H in cm: 96 / 38 / 32,2</p>	 <p>B/T/H in cm: 96 / 38 / 48,2</p>		
<p>Beschreibung</p>	<p>Waschtischunterschrank small 96/32, 1 Lade, Ausführung links</p>	<p>Waschtischunterschrank small 96/32, 1 Lade, offenes Fach, Ausführung links</p>	<p>Waschtischunterschrank small 96/48, 1 Lade, offenes Fach, Ausführung links</p>	
<p>Artikelnummer</p>	<p><b>AWS9E-L</b></p>	<p><b>AWS9EO-L</b></p>	<p><b>AWS9EF-L</b></p>	
 <p>B/T/H in cm: 96 / 38 / 64,2</p>	 <p>B/T/H in cm: 96 / 38 / 64,2</p>			
<p>Beschreibung</p>	<p>Waschtischunterschrank small 96/64, 2 Laden, Ausführung links</p>	<p>Waschtischunterschrank small 96/64, 2 Laden, offenes Fach, Ausführung links</p>		
<p>Artikelnummer</p>	<p><b>AWS9EH-L</b></p>	<p><b>AWS9EHO-L</b></p>		

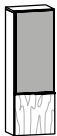

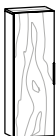
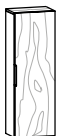
<p>mit 1 Hahnlochbohrung (auf Wunsch ohne Hahnlochbohrung lieferbar)</p>	 <p>B/T/H in cm: 96,4 / 38 / 12,1</p>	<p>mit Überlaufschlitz und Überlaufgarnitur</p>  <p>B/T/H in cm: 96,4 / 38 / 12,1</p>		
<p>Beschreibung</p>	<p>Möbelwaschtisch small 96, Aufsatzbecken seitlich, Ausführung rechts</p>		<p>Möbelwaschtisch small 96, Unterbaubecken seitlich, Ausführung rechts</p>	
<p>Waschtischplatte</p>	<p>Acrylstein weiß</p>	<p>Acrylstein steingrau</p>	<p>Acrylstein weiß</p>	<p>Acrylstein steingrau</p>
<p>Becken weiß</p>	<p><b>BWS9EA-AW-AW-R</b></p>	<p><b>BWS9EA-AS-AW-R</b></p>	<p><b>BWS9EU-AW-AW-R</b></p>	<p><b>BWS9EU-AS-AW-R</b></p>
<p>Becken steingrau</p>	<p><b>BWS9EA-AW-AS-R</b></p>	<p><b>BWS9EA-AS-AS-R</b></p>	<p><b>BWS9EU-AW-AS-R</b></p>	<p><b>BWS9EU-AS-AS-R</b></p>
<p>Aufpr. Ab- und Überlaufgarnitur mit passender Abdeckung (CLOU-System mit Hebelstange für Exzenter)</p>	<p>---</p>		<p>(AU1)</p>	
<p>Aufpr. Permanent Ablaufgarnitur mit passender Abdeckung</p>	<p>(AP1)</p>		<p>Bei Bestellung von <b>AU1</b> oder <b>AP1</b> wird Becken ohne Überlaufschlitz geliefert</p> 	
 <p>B/T/H in cm: 96 / 38 / 32,2</p>	 <p>B/T/H in cm: 96 / 38 / 32,2</p>	 <p>B/T/H in cm: 96 / 38 / 48,2</p>		
<p>Beschreibung</p>	<p>Waschtischunterschrank small 96/32, 1 Lade, Ausführung rechts</p>	<p>Waschtischunterschrank small 96/32, 1 Lade, offenes Fach, Ausführung rechts</p>	<p>Waschtischunterschrank small 96/48, 1 Lade, offenes Fach, Ausführung rechts</p>	
<p>Artikelnummer</p>	<p><b>AWS9E-R</b></p>	<p><b>AWS9EO-R</b></p>	<p><b>AWS9EF-R</b></p>	
 <p>B/T/H in cm: 96 / 38 / 64,2</p>	 <p>B/T/H in cm: 96 / 38 / 64,2</p>			
<p>Beschreibung</p>	<p>Waschtischunterschrank small 96/64, 2 Laden, Ausführung rechts</p>	<p>Waschtischunterschrank small 96/64, 2 Laden, offenes Fach, Ausführung rechts</p>		
<p>Artikelnummer</p>	<p><b>AWS9EH-R</b></p>	<p><b>AWS9EHO-R</b></p>		



Frontbeleuchtung	2 Glaseinlegeböden 1 Doppelinnensteckdose 	2 Glaseinlegeböden 1 Doppelinnensteckdose 	1 Mittelseite je 2 Glaseinlegeböden 1 Doppelinnensteckdose 	1 Mittelseite je 2 Glaseinlegeböden 1 Doppelinnensteckdose 
	B/T/H in cm: 55 / 16,2 / 64	B/T/H in cm: 55 / 16,2 / 64	B/T/H in cm: 64 / 16,2 / 64	B/T/H in cm: 96 / 16,2 / 64
Beschreibung	Spiegelschrank 55/64, 1-türig, Frontbeleuchtung, Türanschlag links	Spiegelschrank 55/64, 1-türig, Frontbeleuchtung, Türanschlag rechts	Spiegelschrank 64/64, 2-türig, Frontbeleuchtung	Spiegelschrank 96/64, 2-türig, Frontbeleuchtung
Artikelnummer	<b>ASS55F-L</b>	<b>ASS55F-R</b>	<b>ASS64F</b>	<b>ASS96F</b>
Aufpreis Waschplatzbeleuchtung (A-W55)		(A-W64)		(A-W96)
Aufbauleuchte(n)	2 Glaseinlegeböden 1 Doppelinnensteckdose 	2 Glaseinlegeböden 1 Doppelinnensteckdose 	1 Mittelseite je 2 Glaseinlegeböden 1 Doppelinnensteckdose 	1 Mittelseite je 2 Glaseinlegeböden 1 Doppelinnensteckdose 
	B/T/H in cm: 55 / 16,2 / 64	B/T/H in cm: 55 / 16,2 / 64	B/T/H in cm: 64 / 16,2 / 64	B/T/H in cm: 96 / 16,2 / 64
Beschreibung	Spiegelschrank 55/64, 1-türig, Aufbauleuchte, Türanschlag links	Spiegelschrank 55/64, 1-türig, Aufbauleuchte, Türanschlag rechts	Spiegelschrank 64/64, 2-türig, Aufbauleuchte	Spiegelschrank 96/64, 2-türig, 2 Aufbauleuchten
Artikelnummer	<b>ASS55A-L</b>	<b>ASS55A-R</b>	<b>ASS64A</b>	<b>ASS96A</b>
Aufpreis Waschplatzbeleuchtung (A-W55)		(A-W64)		(A-W96)
	2 Glaseinlegeböden 	2 Glaseinlegeböden 		
	B/T/H in cm: 32 / 16,5 / 64	B/T/H in cm: 32 / 16,5 / 64		
Beschreibung	Oberschrank 32/64, 1-türig, Türanschlag links	Oberschrank 32/64, 1-türig, Türanschlag rechts		
Artikelnummer	<b>A032-L</b>	<b>A032-R</b>		
	1 Mittelseite je 2 Glaseinlegeböden 1 Doppelinnensteckdose 	1 Mittelseite je 2 Glaseinlegeböden 1 Doppelinnensteckdose 	1 Mittelseite je 2 Glaseinlegeböden 1 Doppelinnensteckdose 	1 Mittelseite je 2 Glaseinlegeböden 1 Doppelinnensteckdose 
	B/T/H in cm: 96 / 16,2 / 64	B/T/H in cm: 96 / 16,2 / 64	B/T/H in cm: 96 / 16,2 / 64	B/T/H in cm: 96 / 16,2 / 64
Beschreibung	Spiegelschrank mit seitlichen Regal 96/64, Frontbeleuchtung, Ausführung links	Spiegelschrank mit seitlichen Regal 96/64, Frontbeleuchtung, Ausführung rechts	Spiegelschrank mit seitlichen Regal 96/64, Aufbauleuchte, Ausführung links	Spiegelschrank mit seitlichen Regal 96/64, Aufbauleuchte, Ausführung rechts
Artikelnummer	<b>ASG96F-L</b>	<b>ASG96F-R</b>	<b>ASG96A-L</b>	<b>ASG96A-R</b>
Aufpreis Waschplatzbeleuchtung			(A-W96)	

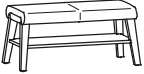
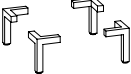

Frontbeleuchtung			
	B/T/H in cm: 55 / 5,2 / 64	B/T/H in cm: 64 / 5,2 / 64	B/T/H in cm: 96 / 5,2 / 64
Beschreibung	Spiegel 55/64, Frontbeleuchtung	Spiegel 64/64, Frontbeleuchtung	Spiegel 96/64, Frontbeleuchtung
Artikelnummer	<b>ASP55F</b>	<b>ASP64F</b>	<b>ASP96F</b>
Aufpreis Waschplatzbeleuchtung	(A-W55)	(A-W64)	(A-W96)
Aufbauleuchte(n)			
	B/T/H in cm: 55 / 5,2 / 64	B/T/H in cm: 64 / 5,2 / 64	B/T/H in cm: 96 / 5,2 / 64
Beschreibung	Spiegel 55/64, Aufbauleuchte	Spiegel 64/64, Aufbauleuchte	Spiegel 96/64, mit 2 Aufbauleuchten
Artikelnummer	<b>ASP55A</b>	<b>ASP64A</b>	<b>ASP96A</b>
Aufpreis Waschplatzbeleuchtung	(A-W55)	(A-W64)	(A-W96)
Frontbeleuchtung	mit Doppelinnensteckdose im Klappenfach 	mit Doppelinnensteckdose im Klappenfach 	mit Doppelinnensteckdose im Klappenfach 
	B/T/H in cm: 55 / 16,5 / 80,2	B/T/H in cm: 64 / 16,5 / 80,2	B/T/H in cm: 96 / 16,5 / 80,2
Beschreibung	Spiegel 55/80, Klappenfach, Frontbeleuchtung	Spiegel 64/80, Klappenfach, Frontbeleuchtung	Spiegel 96/80, Klappenfach, Frontbeleuchtung
Artikelnummer	<b>ASK55F</b>	<b>ASK64F</b>	<b>ASK96F</b>
Aufpreis Waschplatzbeleuchtung	(A-W55)	(A-W64)	(A-W96)
Aufbauleuchte(n)	mit Doppelinnensteckdose im Klappenfach 	mit Doppelinnensteckdose im Klappenfach 	mit Doppelinnensteckdose im Klappenfach 
	B/T/H in cm: 55 / 16,5 / 80,2	B/T/H in cm: 64 / 16,5 / 80,2	B/T/H in cm: 96 / 16,5 / 80,2
Beschreibung	Spiegel 55/80, Klappenfach, Aufbauleuchte	Spiegel 64/80, Klappenfach, Aufbauleuchte	Spiegel 96/80, Klappenfach, 2 Aufbauleuchten
Artikelnummer	<b>ASK55A</b>	<b>ASK64A</b>	<b>ASK96A</b>
Aufpreis Waschplatzbeleuchtung	(A-W55)	(A-W64)	(A-W96)



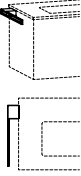
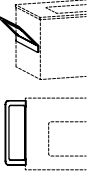

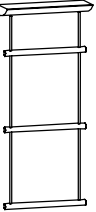

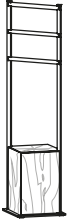
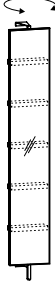
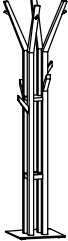
						
	B/T/H in cm: 96 / 18 / 64	B/T/H in cm: 96 / 18 / 64	B/T/H in cm: 96 / 18 / 64	B/T/H in cm: 96 / 18 / 64		
Beschreibung	Spiegel mit seitlichen Regal 96/64, Frontbeleuchtung, Ausführung links	Spiegel mit seitlichen Regal 96/64, Frontbeleuchtung, Ausführung rechts	Spiegel mit seitlichen Regal 96/64, Aufbauleuchte, Ausführung links	Spiegel mit seitlichen Regal 96/64, Aufbauleuchte, Ausführung rechts		
Artikelnummer	<b>ASF96F-L</b>	<b>ASF96F-R</b>	<b>ASF96A-L</b>	<b>ASF96A-R</b>		
Aufpreis Waschplatzbeleuchtung	(A-W96)		(A-W96)			
Türen beim Öffnen an-schlagseitig austragend (3 cm Wandabstand erforderlich)		2 Glaseinlegeböden 		2 Glaseinlegeböden 		
	B/T/H in cm: 40 / 5,2 / 128	B/T/H in cm: 32 / 22 / 96		B/T/H in cm: 32 / 22 / 96		
	Beschreibung	Highboard small 32, Holz-Glasfront, Türanschlag links		Highboard small 32, Holz-Glasfront, Türanschlag rechts		
	Frontglas	optiwhite		optiwhite		
	Artikelnummer	<b>ASP40</b>	<b>AHBS3G-O-L</b>	<b>AHBS3G-A-L</b>	<b>AHBS3G-O-R</b>	<b>AHBS3G-A-R</b>
Aufpreis Beleuchtung mit Schalter	(A-WSP40)		---			
Türen beim Öffnen an-schlagseitig austragend (3 cm Wandabstand erforderlich)	2 Glaseinlegeböden 		2 Glaseinlegeböden 		1 Holzboden 1 Glaseinlegeboden 	
	B/T/H in cm: 32 / 22 / 96		B/T/H in cm: 32 / 22 / 96		B/T/H in cm: 32 / 22 / 96	
	Beschreibung		Highboard small 32, Holzfront, Türanschlag links		Highboard small 32, Holzplatte, oben offen, Türanschlag links	
	Beschreibung		Highboard small 32, Holzfront, Türanschlag rechts		Highboard small 32, Holzplatte, oben offen, Türanschlag rechts	
	Artikelnummer		<b>AHBS3H-L</b>		<b>AHBS3H-R</b>	
Artikelnummer		<b>AHBS30-L</b>		<b>AHBS30-R</b>		
Wandsteckborde mit Steckbeschlag Gesamtbelastung max. 10 kg						
	B/T/H in cm: 64 / 14,5 / 3,9	B/T/H in cm: 96 / 14,5 / 3,9	B/T/H in cm: 128 / 14,5 / 3,9	B/T/H in cm: 160 / 14,5 / 3,9		
	Beschreibung	Wandsteckbord 64/15 cm	Wandsteckbord 96/15 cm	Wandsteckbord 128/15 cm	Wandsteckbord 160/15 cm	
	Artikelnummer	<b>BWS64</b>	<b>BWS96</b>	<b>BWS12</b>	<b>BWS16</b>	
	Artikelnummer	<b>BWS64</b>	<b>BWS96</b>	<b>BWS12</b>	<b>BWS16</b>	

	Bezug Leder  B/T/H in cm: 53,8 / 45 / 45	Bezug Leder  B/T/H in cm: 95,6 / 45 / 45	Höhe: 12 cm 	Schuko-Steckdose silbergrau zum Anschrauben mit Klappdeckel. 190 cm Anschlussleitung mit Schuko-Winkelstecker 
Beschreibung	Hocker	Bank gepolstert 96, mit Fach	Sockelfußgarnitur (4 Stk. 12 cm)	Aufbau-Steckdose mit Anschlusskabel
Artikelnummer	<b>AHOCK</b>	<b>AB96</b>	<b>BSF12</b>	<b>BST1</b>

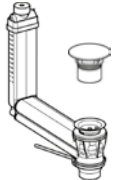

	Links und rechts montierbar  B/T/H in cm: 6 / 32 / 2,5	Links und rechts montierbar  B/T/H in cm: 11 / 34 / 14,3	Metallbügel auf Holzpaneel  B/T/H in cm: 64 / 13,6 / 17	Gesamtbelastung max. 10 kg  B/T/H in cm: 48 / 16 / 26,6	Gesamtbelastung max. 10 kg  B/T/H in cm: 48 / 16 / 109
Beschreibung	Handtuchhalter small 32 für Korpusmontage	Handtuchhalter small 34 für Korpusmontage	Handtuchhalter 64	Handtuchhalter 1 Sprosse	Handtuchhalter 3 Sprossen
Artikelnummer	<b>BHH32</b>	<b>BHH34</b>	<b>BHH64</b>	<b>BHH1</b>	<b>BHH3</b>

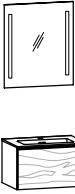
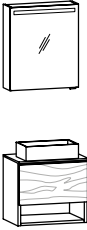
	 B/T/H in cm: 37 / 35 / 184,6	Bodenplatte + Steher Metall anthrazit Kubus mit Tür (Anschlag links) 1 Glaseinlegeboden  B/T/H in cm: 38 / 38 / 162	 B/T/H in cm: 31,6 / 21 / 195	Bodenplatte Metall anthrazit  B/T/H in cm: 49 / 49 / 192	Fahrbar mit 4 Gelenkrollen. Mit herausnehmbarem Innensack aus Leinen.  B/T/H in cm: 45 / 45 / 60
Beschreibung	Handtuchhalter mit Lade, 37/185	Handtuchhalter 38/162, Kubus	Wandspiegel 32/195 drehbar mit 5 Utensilienfächer	Garderobenständer	Wäsche-Kubus 45
Artikelnummer	<b>AHL37</b>	<b>AHK38</b>	<b>BSD32</b>	<b>BGST</b>	<b>BW45</b>

	CLOU System mit Hebelstange (für Exzenter Garnitur) Anschluß 1 1/4 Zoll nur für Unterbaubecken geeignet 			Anschluß 1 1/4 Zoll nur für Acrylsteinbecken passend 			Anschluß 1 1/4 Zoll nur für Steinbecken passend 	
Beschreibung	Ab- und Überlaufgarnitur			Permanent Ablaufgarnitur			Permanent Ablaufgarnitur für Steinbecken	
Abdeckung	Edelstahl	Acryl weiß	Acryl steingrau	Edelstahl	Acryl weiß	Acryl steingrau	Edelstahl	Stein
Artikelnummer	<b>BAUA-ES</b>	<b>BAUA-AW</b>	<b>BAUA-AS</b>	<b>BAPA-ES</b>	<b>BAPA-AW</b>	<b>BAPA-AS</b>	<b>BAPAE</b>	<b>BAPA-ST</b>

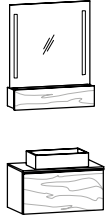
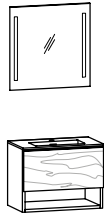
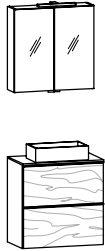
Vorschlag (Abb.) bestehend aus:  mit 1 Hahnlochbohrung (auf Wunsch ohne Hahnlochbohrung lieferbar)	1x AWS5M 1x BWS5MU 1x ASP55F	Waschtischunterschrank small 55/32, 1 Lade Möbelwaschtisch small 55, Unterbaubecken Spiegel 55/64, Frontbeleuchtung	1x AWS5MF 1x BWS5MA 1x ASS55F-L	Waschtischunterschrank small 55/48, 1 Lade, offenes Fach Möbelwaschtisch small 55, Aufsatzbecken Spiegelschrank 55/64, 1-türig, Frontbeleuchtung, Türanschlag links	
					
Maßskizze 58, 71		Maßskizze 53, 72			
Beschreibung		Vorschlag 03		Vorschlag 05	
Waschtischplatte	Acrylstein weiß	Acrylstein steingrau	Acrylstein weiß	Acrylstein steingrau	
Becken weiß	<b>ABS03-AW-AW</b>	<b>ABS03-AS-AW</b>	<b>ABS05-AW-AW-L</b>	<b>ABS05-AS-AW-L</b>	
Becken steingrau	<b>ABS03-AW-AS</b>	<b>ABS03-AS-AS</b>	<b>ABS05-AW-AS-L</b>	<b>ABS05-AS-AS-L</b>	
Aufpreis Ab- und Überlaufsystem		(AU1)	---		
Aufpreis Permanent Ablaufgarnitur		(AP1)	(AP1)		
Aufpreis LED-Waschplatzbeleuchtung		(A-W55)	(A-W55)		
Vorschlag (Abb.) bestehend aus:  mit 1 Hahnlochbohrung (auf Wunsch ohne Hahnlochbohrung lieferbar)	1x AWS5MH 1x BWS5MU 1x ASP55A	Waschtischunterschrank small 55/64, 2 Laden Möbelwaschtisch small 55, Unterbaubecken Spiegel 55/64, Aufbauleuchte			
			Maßskizze 58, 71		
Beschreibung		Vorschlag 07			
Waschtischplatte	Acrylstein weiß	Acrylstein steingrau			
Becken weiß	<b>ABS07-AW-AW</b>	<b>ABS07-AS-AW</b>			
Becken steingrau	<b>ABS07-AW-AS</b>	<b>ABS07-AS-AS</b>			
Aufpreis Ab- und Überlaufsystem		(AU1)			
Aufpreis Permanent Ablaufgarnitur		(AP1)			
Aufpreis LED-Waschplatzbeleuchtung		(A-W55)			

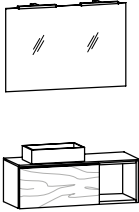
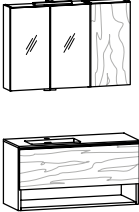
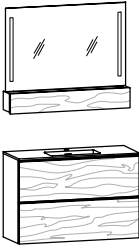
Vorschlag (Abb.) bestehend aus:  mit 1 Hahnlochbohrung (auf Wunsch ohne Hahnlochbohrung lieferbar)	1x AWS6M 1x BWS6MA 1x ASK64F	Waschtischunterschrank small 64/32, 1 Lade Möbelwaschtisch small 64, Aufsatzbecken Spiegel 64/80, Klappenfach, Frontbeleuchtung	1x AWS6MF 1x BWS6MU 1x ASP64F	Waschtischunterschrank small 64/48, 1 Lade, offenes Fach Möbelwaschtisch small 64, Unterbaubecken Spiegel 64/64, Frontbeleuchtung
				
	Maßskizze 54, 73		Maßskizze 59, 71	
Beschreibung	Vorschlag 09		Vorschlag 11	
Waschtischplatte	Acrylstein weiß	Acrylstein steingrau	Acrylstein weiß	Acrylstein steingrau
Becken weiß	<b>ABS09-AW-AW</b>	<b>ABS09-AS-AW</b>	<b>ABS11-AW-AW</b>	<b>ABS11-AS-AW</b>
Becken steingrau	<b>ABS09-AW-AS</b>	<b>ABS09-AS-AS</b>	<b>ABS11-AW-AS</b>	<b>ABS11-AS-AS</b>
Aufpreis Ab- und Überlaufsystem	---		(AU1)	
Aufpreis Permanent Ablaufgarnitur	(AP1)		(AP1)	
Aufpreis LED-Waschplatzbeleuchtung	(A-W64)		(A-W64)	
Vorschlag (Abb.) bestehend aus:  mit 1 Hahnlochbohrung (auf Wunsch ohne Hahnlochbohrung lieferbar)	1x AWS6MH 1x BWS6MA 1x ASS64A	Waschtischunterschrank small 64/64, 2 Laden Möbelwaschtisch small 64, Aufsatzbecken Spiegelschrank 64/64, 2-türig, Aufbauleuchte		
			Maßskizze 54, 72	
Beschreibung	Vorschlag 13			
Waschtischplatte	Acrylstein weiß	Acrylstein steingrau		
Becken weiß	<b>ABS13-AW-AW</b>	<b>ABS13-AS-AW</b>		
Becken steingrau	<b>ABS13-AW-AS</b>	<b>ABS13-AS-AS</b>		
Aufpreis Ab- und Überlaufsystem	---			
Aufpreis Permanent Ablaufgarnitur	(AP1)			
Aufpreis LED-Waschplatzbeleuchtung	(A-W64)			

Vorschlag (Abb.) bestehend aus:  mit 1 Hahnlochbohrung (auf Wunsch ohne Hahnlochbohrung lieferbar)	1x AWS9EO-L 1x BWS9EA-L 1x ASP96A	Waschtischunterschrank small 96/32, 1 Lade, offenes Fach, Ausführung links Möbelwaschtisch small 96, Aufsatzbecken seitlich, Ausführung links Spiegel 96/64, mit 2 Aufbauleuchten	1x AWS9EF-L 1x BWS9EU-L 1x ASS64A 1x AO32-R	Waschtischunterschrank small 96/48, 1 Lade, offenes Fach, Ausführung links Möbelwaschtisch small 96, Unterbaubecken seitlich, Ausführung links Spiegelschrank 64/64, 2-türig, Aufbauleuchte Oberschrank 32/64, 1-türig, Türanschlag rechts	Maßskizze 56, 71	Maßskizze 60, 72
						
Beschreibung		Vorschlag 15		Vorschlag 17		
Waschtischplatte		Acrylstein weiß	Acrylstein steingrau	Acrylstein weiß	Acrylstein steingrau	
Becken weiß		<b>ABS15-AW-AW-L</b>	<b>ABS15-AS-AW-L</b>	<b>ABS17-AW-AW-L</b>	<b>ABS17-AS-AW-L</b>	
Becken steingrau		<b>ABS15-AW-AS-L</b>	<b>ABS15-AS-AS-L</b>	<b>ABS17-AW-AS-L</b>	<b>ABS17-AS-AS-L</b>	
Aufpreis Ab- und Überlaufsystem		---		(AU1)		
Aufpreis Permanent Ablaufgarnitur		(AP1)		(AP1)		
Aufpreis LED-Waschplatzbeleuchtung		(A-W96)		(A-W64)		
Vorschlag (Abb.) bestehend aus:  mit 1 Hahnlochbohrung (auf Wunsch ohne Hahnlochbohrung lieferbar)	1x AWS9MH 1x BWS9MU 1x ASK96F	Waschtischunterschrank small 96/64, 2 Laden Möbelwaschtisch small 96, Unterbaubecken Spiegel 96/80, Klappenfach, Frontbeleuchtung				
			Maßskizze 62, 73			
Beschreibung		Vorschlag 19				
Waschtischplatte		Acrylstein weiß	Acrylstein steingrau			
Becken weiß		<b>ABS19-AW-AW</b>	<b>ABS19-AS-AW</b>			
Becken steingrau		<b>ABS19-AW-AS</b>	<b>ABS19-AS-AS</b>			
Aufpreis Ab- und Überlaufsystem		(AU1)				
Aufpreis Permanent Ablaufgarnitur		(AP1)				
Aufpreis LED-Waschplatzbeleuchtung		(A-W96)				
Vorschlag (Abb.) bestehend aus:  mit 1 Hahnlochbohrung (auf Wunsch ohne Hahnlochbohrung lieferbar)	1x AWS10-R 1x ASP40	Waschkombi small 104, Kubus, Steinwaschbecken, Ausführung rechts Spiegel 40/128				
			Maßskizze 52			
Beschreibung		Vorschlag 25				
Waschtischplatte		Acrylstein weiß	Acrylstein steingrau			
Artikelnummer		<b>ABS25-AW-ST-L</b>	<b>ABS25-AS-ST-L</b>			
Aufpreis Ab- und Überlaufsystem		---				
Aufpreis Permanent Ablaufgarnitur		(AP1)				
Aufpreis Beleuchtung mit Schalter		(A-WSP40)				



# ALLE VOGLAUER MÖBELLINIEN

## WOHNEN / SPEISEN

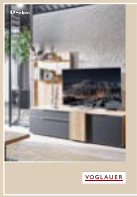

Valpin **NEU!**

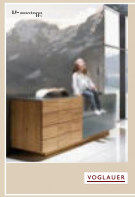

Vmontanara

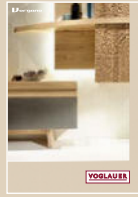

Vorgano living

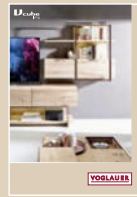

Vcuben living



Vrock living **NEU!**

## SCHLAFEN

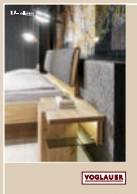

Valpin **NEU!**

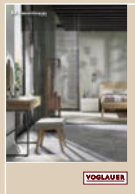

Vmontanara sleeping

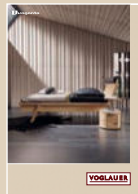

Vvaganto

## DIELEN



Valpin **NEU!**

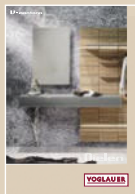

Vmontanara



Vorgano coming

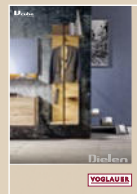

Vcuben coming



Vrock coming

## BAD



Valpin **NEU!**



Vmontanara **NEU!**

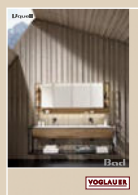

Vquell

ZERTIFIZIERT UND AUSGEZEICHNET



**VOGLAUER**

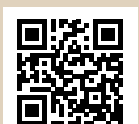

www.voglauer.com