

Möbel LETZ

Finden und Wohlfühlen



Typenplan

6010 von Pelipal - Badezimmer quarzgrau matt

Wichtiger Hinweis für Sie

Etwaige Hinweise des Herstellers in dieser Produktinformation, die sich auf die Gewährleistung beziehen, haben für Sie keinerlei Bindungswirkung und können von Ihnen ignoriert werden. Ihre gesetzlichen Gewährleistungsrechte als Verbraucher uns gegenüber, als Ihrem Verkäufer, werden dadurch in keiner Weise berührt oder eingeschränkt. Sie können sich wegen aller Mängel jederzeit an uns wenden. Darüber hinaus gehende Herstellergarantien bleiben natürlich unberührt. Dieser Artikel wird hergestellt von PELIPAL GmbH, Hans-Wilhelm-Peters-Straße 2, 33189 Schlangen, Deutschland, impressum@pelipal.de

Möbel Letz GmbH
Am Gewerbepark 11
06895 Zahna-Elster

Tel.: 035383 - 6018 50

Fax.: 035383 - 6018 17

pelipal

MADE IN GERMANY

SERIE 6010



Variante GL: ohne Griff

Variante P1: Griff, Chrom Glanz

Front und Korpus frei kombinierbar

KORPUSQUALITÄT:

COMFORT N: Schubkasten mit Metallzarge und Softeinzug, Korpus mit 1,0 mm Kante, inkl. Türdämpfer, Abdeckkappe für Schrankaufhänger

FRONTQUALITÄT:

PG 1: Melaminharzbeschichtete Spanplatte mit ABS-Kante

PG 2: Lackierte PET-Folie auf MDF Trägermaterial verpresst mit ABS-Kante

UV-Lackbeschichtung auf MDF Trägermaterial

Melaminharzbeschichtete Spanplatte mit ABS-Kante und Synchronpore

Frontdekore PG 1

Das Dekor der Front und in der Griffugege ist identisch

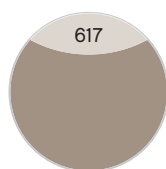

617
Basalt Grau
Nachbildung



622
Sangallo Grau
quer



650
Oxid Hellgrau
quer

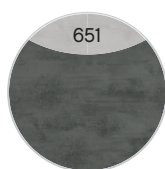

651
Oxid Dunkelgrau
quer



624
Riviera Eiche quer
Nachbildung

Frontdekore PG 2:

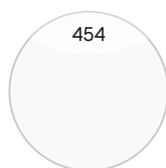

454
Weiß Hochglanz
Select

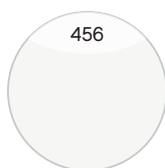

456
Weiß Matt Select

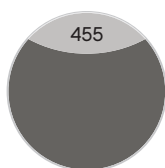

455
Quarzgrau Hochglanz
Select

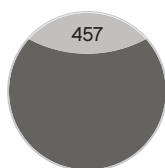

457
Quarzgrau Matt
Select



463
Schwarz Matt
Select



628
Halifax Eiche quer
Nachbildung mit
Synchronpore

Korpusdekore

Gilt nur für 10 mm Stollen, Abdeckplatten und offenes Regal im Unterschrank

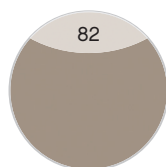

82
Basalt Grau
Nachbildung



432
Sangallo Grau
quer



721
Oxid Hellgrau
quer



723
Oxid Dunkelgrau
quer



438
Riviera Eiche quer
Nachbildung



450
Halifax Eiche quer
Nachbildung mit
Synchronpore

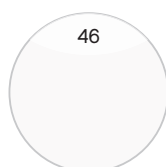

46
Weiß Hochglanz
Select

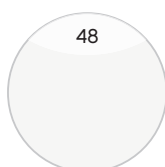

48
Weiß Matt Select

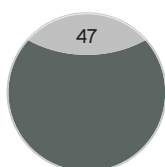

47
Quarzgrau Hochglanz
Select

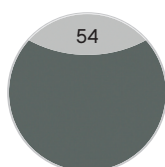

54
Quarzgrau Matt
Select



85
Schwarz Matt
Select

Technische und konstruktive Änderungen der Produkte die dem Fortschritt dienen, sowie Irrtümer und Farbabweichungen vorbehalten.
Von der farblichen Wiedergabe der Prospekt- und Dekorabbildungen kann nicht auf die Originalfarbe und Ausführung geschlossen werden.
Ein durchgängiger Dekorverlauf zwischen einzelnen Frontteilen kann nicht gewährleistet werden.

Alle Leuchten/elektrischen Komponenten dürfen nur in Kombination mit Produkten des Kataloges betrieben werden!

Krion-Waschtische



Weiß Matt

Mineralmarmor-Waschtische



Weiß Glanz

Hier bieten wir Ihnen eine große Auswahl an Formen und Größen von namhaften und bewährten Waschtisch-Herstellern an.

Griffe



Variante GL
(grifflos)



Variante P1
Chrom Glanz

Aufgrund von unterschiedlichen Türausprägungen/-breiten sind die Griffgeometrien/-längen fix zugeordnet.

Technische und konstruktive Änderungen der Produkte die dem Fortschritt dienen, sowie Irrtümer und Farbabweichungen vorbehalten.
Von der farblichen Wiedergabe der Prospekt- und Dekorabbildungen kann nicht auf die Originalfarbe und Ausführung geschlossen werden.
Ein durchgängiger Dekorverlauf zwischen einzelnen Frontteilen kann nicht gewährleistet werden.

Alle Leuchten/elektrischen Komponenten dürfen nur in Kombination mit Produkten des Kataloges betrieben werden!

Produktfotos

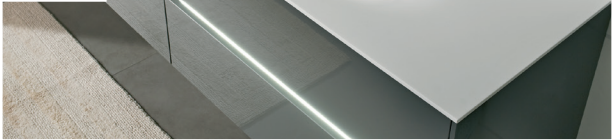

Krion-Legende



HOHER MINERALANTEIL

Krions Mineralwerkstoff besteht zu zwei Dritteln aus natürlichem Material (ATH: Aluminiumtrihydrat) und zu einem geringen Prozentsatz aus hochfesten Kunstharzen.



PORENLOS

Krion besitzt eine dauerhaft, porenlose Oberfläche und eignet sich daher besonders gut für den Badbereich.



ANTIBAKTERIELL

Krion verhindert durch seine poren- und fugenfreie Beschaffenheit das Wachstum und die Verbreitung von Bakterien und Pilzen auf seiner Oberfläche.



BESTES BRANDVERHALTEN

Krion gilt als nicht entflammbar. Der Werkstoff ist nicht brandfördernd und selbstlöschend. Es ist klassifiziert als Euroclass B-s1-d0 gemäß dem UNE-EN 13501 Standard sowie als B1 (ohne Einschränkungen) gemäß DIN 4102.



100 % RECYCLEBAR

Aus Krion hergestellte Produkte lassen sich aufbereiten und können am Ende ihrer Lebensdauer zu 100 % erneut in den Produktionskreislauf eingebracht werden.



MATTE OBERFLÄCHE

Die Krion typische Oberfläche begeistert durch eine angenehme, sanft-weiche Haptik und die elegante Optik.



PFLEGELEICHTE OBERFLÄCHE

Krion hat eine besonders haltbare und widerstandsfähige Oberfläche. Die porenfreie Oberfläche ist stets leicht zu reinigen.



RESISTENT GEGEN CHEMIKALIEN

Krion ist durch seine poren- und fugenfreie Beschaffenheit resistent gegen chemische Lösungen und Chemikalien.



SONNENLICHTBESTÄNDIG

Krion besticht mit seiner außergewöhnlichen Widerstandskraft gegen ultraviolette (UV) Strahlung.



REINIGT DIE LUFT

Krion K-LIFE reinigt via Photokatalyse die Luft von Verschmutzungen und fördert somit die Gesundheit unseres Planeten.

Produktfotos



Kombinationsbeispiele

Waschtisch 780 mm

Waschtisch 1130 mm

1.2

	6010-SPS 01	0	0
	MMWT 54-780	0	0
	6010-WTUSL 01	0	0
		0	0



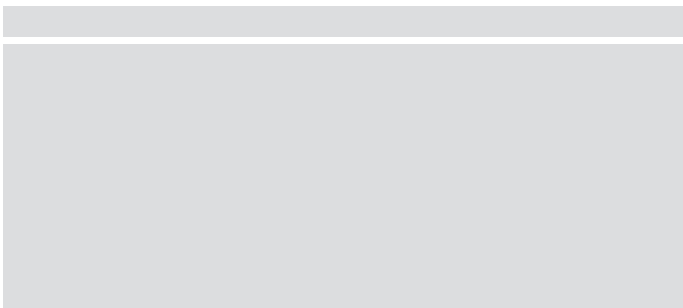

1.3

		PG 1	PG 2
	6010-SPS 01	0	0
	MMWT 54-780	0	0
	6010-WTUSL 01	0	0
		0	0

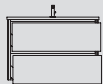

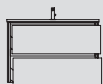

1.4

		PG 1	PG 2
	6010-SPS 02	0	0
	MMWT 54-780	0	0
	6010-WTUSL 01	0	0
		0	0



2.4

		PG 1	PG 2
	6010-SPS 03	0	0
	MMWT 54-1130-L	0	0
	6010-WTUSL 02	0	0
		0	0



1.5

		PG 1	PG 2
	6010-SPS 02	0	0
	MMWT 54-780	0	0
	6010-WTUSL 01	0	0
		0	0

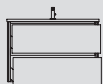

Hier bieten wir Ihnen eine große Auswahl an Formen und Größen von namhaften und bewährten Waschtisch-Herstellern an.

Kombinationsbeispiele

Waschtisch 1130 mm

3.4



6010-SPS 03	0	0
MMWT 54-1130-R	0	0
6010-WTUSL 03	0	0

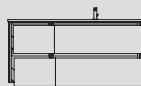

0	0
---	---

Waschtisch 1330 mm

4.4



6010-SPS 04	0	0
MMWT 54-1330-L	0	0
6010-WTUSL 04	0	0

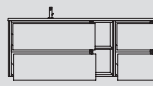

0	0
---	---

Hier bieten wir Ihnen eine große Auswahl an Formen und Größen von namhaften und bewährten Waschtisch-Herstellern an.

Kombinationsbeispiele

Waschtisch 1330 mm

5.4

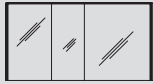

6010-SPS 04	0	0
MMWT 54-1330-R	0	0
6010-WTUSL 05	0	0

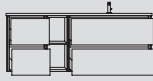

0	0
---	---

Waschtisch 1330 mm

6.4



6010-SPS 05	0	0
MMWT 54-1330-M	0	0
6010-WTUSL 06	0	0

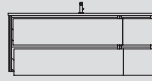

0	0
---	---

Hier bieten wir Ihnen eine große Auswahl an Formen und Größen von namhaften und bewährten Waschtisch-Herstellern an.

Kombinationsbeispiele

Waschtisch 1330 mm

7.4



6010-SPS 05	0	0
MMWT 54-1330-M	0	0
6010-WTUSL 07	0	0

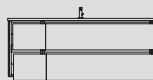

	0	0
--	---	---

Waschtisch 1530 mm

8.4

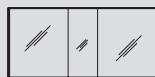

6010-SPS 06	0	0
MMDWT 54-1530	0	0
6010-WTUSL 08	0	0

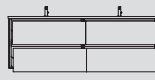

	0	0
--	---	---

Hier bieten wir Ihnen eine große Auswahl an Formen und Größen von namhaften und bewährten Waschtisch-Herstellern an.

Kombinationsbeispiele

Waschtisch 1830 mm

9.4

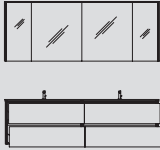
	6010-SPS 07	0	0
	MMDWT 54-1830	0	0
	6010-WTUSL 09	0	0
		0	0

Hier bieten wir Ihnen eine große Auswahl an Formen und Größen von namhaften und bewährten Waschtisch-Herstellern an.

.....
 Alle Leuchten/elektrischen Komponenten dürfen nur in Kombination mit Produkten des Kataloges betrieben werden!

Spiegelschrank-Übersicht

Abbildung 6010-SPS 03



Spiegelschrank inkl. LED-Lichtkranz

	Breite in mm
6010-SPS 01	540
6010-SPS 02	840
6010-SPS 03	1140
6010-SPS 04	1340
6010-SPS 05	1340
6010-SPS 06	1540
6010-SPS 07	1840

Abbildung 6010-SPSB 03



Spiegelschrank inkl. LED-Lichtkranz und seitlichen LED-Profilen

	Breite in mm
6010-SPSB 01	540
6010-SPSB 02	840
6010-SPSB 03	1140
6010-SPSB 04	1340
6010-SPSB 05	1340
6010-SPSB 06	1540
6010-SPSB 07	1840

Abbildung 6010-SEED02013



Spiegelschrank doppelt verspiegelt
inkl. LED-Aufsatzleuchte und seitlicher LEDplus Effektbeleuchtung

	Breite in mm
SEED02052	520
SEED02082	820
SEED02011	1120
SEED02013	1320
SEED02013L	1320
SEED02013R	1320
SDED02015	1520
SDED02018	1820

Unterbau 780 mm

Mineralmarmor-Waschtisch

Weiß (w), mit Armaturbohrung und integriertem Überlauf



Höhe	Breite	Tiefe	Bestell-Text	Anschlag	Korpusausführung	PG 1	PG 2	PG 3
20	780	500	MMWT 54-780			-	-	

Krion-Waschtisch

Weiß (w) matt, mit Armaturbohrung inkl. Clou-Überlauf



Höhe	Breite	Tiefe	Bestell-Text	Anschlag	Korpusausführung	PG 1	PG 2	PG 3
9	780	498	KWT 54-780			-	-	

Waschtischunterschrank

2 Auszüge, Kosmetikeinsatz im oberen Auszug, 2-teilig

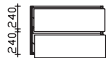

Höhe	Breite	Tiefe	Bestell-Text	Anschlag	Korpusausführung	PG 1	PG 2	PG 3
512	770	493	6010-WTUSL 01		Comfort N	-	-	

Waschtischunterschrank

inkl. LED-Profil mit Bewegungssensor für Griffugen
12V LED, LM LED, 6,72W
2 Auszüge, Kosmetikeinsatz im oberen Auszug, 2-teilig



Höhe	Breite	Tiefe	Bestell-Text	Anschlag	Korpusausführung	PG 1	PG 2	PG 3
512	770	493	6010-WTUSLB 01		Comfort N	-	-	

Überbau 840 mm



Spiegelschrank

inkl. LED-Aufsatzleuchte (B: 400 mm), 12V LED, LM LED, 5,8W, 235LM, 6400K
 und, LED-Beleuchtung seitlich, 12V LED, LM LED, 6,8W, 627LM, 6400K
 1 Drehtür, doppelt verspiegelt, 2 Glaseinlegeböden
 Schalter/Steckdose
 Sensorschalter (ZCS005E) optional bestellbar zur Steuerung von LEDplus
 (Farbtemperaturwechsel bei Spiegelschränken)

Bitte Türanschlag links (L), rechts (R) angeben!

Höhe	Breite	Tiefe	Bestell-Text	Anschlag	Korpuserausführung	PG 1	PG 2	PG 3
709	520	176	SEED02052	L/R	Comfort N	-	-	
			ZCS005E			-		

Spiegelschrank

inkl. LED-Lichtkranz, 12V LED, LM LED, 4,8W
 1 Drehtür, einfach verspiegelt, 2 Glaseinlegeböden
 Schalter/Steckdose



Höhe	Breite	Tiefe	Bestell-Text	Anschlag	Korpuserausführung	PG 1	PG 2	PG 3
709	540	176	6010-SPS 01	L/R	Comfort N	-	-	

LED-Zusatzbeleuchtung

zur Waschplatzbeleuchtung, 12V LED, LM LED, 1,7W
 optional einsetzbar zu:
 6010-SPS 01



Nicht separat bestellbar!

Höhe	Breite	Tiefe	Bestell-Text	Anschlag	Korpuserausführung	PG 1	PG 2	PG 3
	350		EB-L-WP 04			-		

Spiegelschrank

inkl. LED-Lichtkranz, 12V LED, LM LED, 4,8W
 inkl. LED-Profil (rechts und links), 12V LED, LM LED, 6,72W
 1 Drehtür, einfach verspiegelt, 2 Glaseinlegeböden
 Schalter/Steckdose



Höhe	Breite	Tiefe	Bestell-Text	Anschlag	Korpuserausführung	PG 1	PG 2	PG 3
709	540	176	6010-SPSB 01	L/R	Comfort N	-	-	

LED-Zusatzbeleuchtung

zur Waschplatzbeleuchtung, 12V LED, LM LED, 1,7W
 optional einsetzbar zu:
 6010-SPSB 01



Nicht separat bestellbar!

Höhe	Breite	Tiefe	Bestell-Text	Anschlag	Korpuserausführung	PG 1	PG 2	PG 3
	350		EB-L-WP 03			-		

Überbau 840 mm

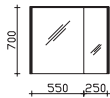

Spiegelschrank

inkl. LED-Lichtkranz, 12V LED, LM LED, 7,68W
 2 Drehtüren, einfach verspiegelt, 4 Glaseinlegeböden
 Schalter/Steckdose
 Anschlag von links: R L
 Abb. zeigt links

Höhe	Breite	Tiefe	Bestell-Text	Anschlag	KorpUSAusführung	PG 1	PG 2	PG 3
709	840	176	6010-SPS 02	L/R	Comfort N	-	-	

LED-Zusatzbeleuchtung

zur Waschlplatzbeleuchtung, 12V LED, LM LED, 3,2W
 optional einsetzbar zu:
 6010-SPS 02



Nicht separat bestellbar!

Höhe	Breite	Tiefe	Bestell-Text	Anschlag	KorpUSAusführung	PG 1	PG 2	PG 3
	650		EB-L-WP 02			-		

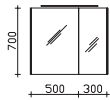

Spiegelschrank

inkl. LED-Aufsatzleuchte (B: 600 mm), 12V LED, LM LED, 8,7W, 325LM, 6400K
 und, LED-Beleuchtung seitlich, 12V LED, LM LED, 6,8W, 627LM, 6400K
 2 Drehtüren, doppelt verspiegelt, 4 Glaseinlegeböden
 Schalter/Steckdose
 Anschlag von links: L R
 Abb. zeigt links
 Sensorschalter (ZCS005E) optional bestellbar zur Steuerung von LEDplus
 (Farbtemperaturwechsel bei Spiegelschränken)

Ausführung: L/R wählbar - Bei Bestellung bitte angeben!

Höhe	Breite	Tiefe	Bestell-Text	Anschlag	KorpUSAusführung	PG 1	PG 2	PG 3
709	820	176	SEED02082	L/R	Comfort N	-	-	
			ZCS005E			-		

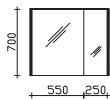

Spiegelschrank

inkl. LED-Lichtkranz, 12V LED, LM LED, 7,68W
 inkl. LED-Profil (rechts und links), 12V LED, LM LED, 6,72W
 2 Drehtüren, einfach verspiegelt, 4 Glaseinlegeböden
 Schalter/Steckdose
 Anschlag von links: R L
 Abb. zeigt links

Höhe	Breite	Tiefe	Bestell-Text	Anschlag	KorpUSAusführung	PG 1	PG 2	PG 3
709	840	176	6010-SPSB 02	L/R	Comfort N	-	-	

LED-Zusatzbeleuchtung

zur Waschlplatzbeleuchtung, 12V LED, LM LED, 3,2W
 optional einsetzbar zu:
 6010-SPSB 02-L/R



Nicht separat bestellbar!

Höhe	Breite	Tiefe	Bestell-Text	Anschlag	KorpUSAusführung	PG 1	PG 2	PG 3
	650		EB-L-WP 01			-		

Unterbau 1130 mm

Mineralmarmor-Waschtisch

Weiß (w), mit Armaturbohrung und integriertem Überlauf

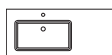

Höhe	Breite	Tiefe	Bestell-Text	Anschlag	KorpUSAusführung	PG 1	PG 2	PG 3
20	1130	500	MMWT 54-1130-L			-	-	

Krion-Waschtisch

Weiß (w) matt, mit Armaturbohrung inkl. Clou-Überlauf

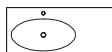

Höhe	Breite	Tiefe	Bestell-Text	Anschlag	KorpUSAusführung	PG 1	PG 2	PG 3
9	1130	498	KWT 54-1130-L			-	-	

Waschtischunterschrank

4 Auszüge, Kosmetikeinsatz im oberen Auszug, 2-teilig

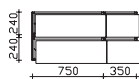

Höhe	Breite	Tiefe	Bestell-Text	Anschlag	KorpUSAusführung	PG 1	PG 2	PG 3
512	1120	493	6010-WTUSL 02		Comfort N	-	-	

Waschtischunterschrank

inkl. LED-Profil mit Bewegungssensor für Griff fugen, 12V LED, LM LED, 6,72W/2,88W
4 Auszüge, Kosmetikeinsatz im oberen Auszug, 2-teilig



Höhe	Breite	Tiefe	Bestell-Text	Anschlag	KorpUSAusführung	PG 1	PG 2	PG 3
512	1120	493	6010-WTUSLB 02		Comfort N	-	-	

Waschtischunterschrank

2 Auszüge, Kosmetikeinsatz im oberen Auszug, 2-teilig

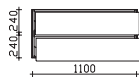

Höhe	Breite	Tiefe	Bestell-Text	Anschlag	KorpUSAusführung	PG 1	PG 2	PG 3
512	1120	493	6010-WTUSL 12		Comfort N	-	-	

Waschtischunterschrank

inkl. LED-Profil mit Bewegungssensor für Griff fugen, 12V LED, LM LED, 11,76W
2 Auszüge, Kosmetikeinsatz im oberen Auszug, 2-teilig

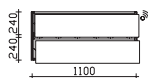

Höhe	Breite	Tiefe	Bestell-Text	Anschlag	KorpUSAusführung	PG 1	PG 2	PG 3
512	1120	493	6010-WTUSLB 12		Comfort N	-	-	

Unterbau 1130 mm

Mineralmarmor-Waschtisch

Weiß (w), mit Armaturbohrung und integriertem Überlauf

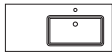

Höhe	Breite	Tiefe	Bestell-Text	Anschlag	KorpUSAusführung	PG 1	PG 2	PG 3
20	1130	500	MMWT 54-1130-R			-	-	

Krion-Waschtisch

Weiß (w) matt, mit Armaturbohrung inkl. Clou-Überlauf

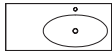

Höhe	Breite	Tiefe	Bestell-Text	Anschlag	KorpUSAusführung	PG 1	PG 2	PG 3
9	1130	498	KWT 54-1130-R			-	-	

Waschtischunterschrank

4 Auszüge, Kosmetikeinsatz im oberen Auszug, 2-teilig

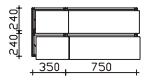

Höhe	Breite	Tiefe	Bestell-Text	Anschlag	KorpUSAusführung	PG 1	PG 2	PG 3
512	1120	493	6010-WTUSL 03		Comfort N	-	-	

Waschtischunterschrank

inkl. LED-Profil mit Bewegungssensor für Griff fugen, 12V LED, LM LED, 6,72W/2,88W
4 Auszüge, Kosmetikeinsatz im oberen Auszug, 2-teilig

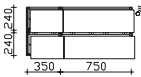

Höhe	Breite	Tiefe	Bestell-Text	Anschlag	KorpUSAusführung	PG 1	PG 2	PG 3
512	1120	493	6010-WTUSLB 03		Comfort N	-	-	

Waschtischunterschrank

2 Auszüge, Kosmetikeinsatz im oberen Auszug, 2-teilig

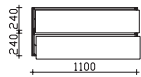

Höhe	Breite	Tiefe	Bestell-Text	Anschlag	KorpUSAusführung	PG 1	PG 2	PG 3
512	1120	493	6010-WTUSL 13		Comfort N	-	-	

Waschtischunterschrank

inkl. LED-Profil mit Bewegungssensor für Griff fugen, 12V LED, LM LED, 11,76W
2 Auszüge, Kosmetikeinsatz im oberen Auszug, 2-teilig

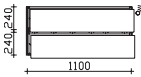

Höhe	Breite	Tiefe	Bestell-Text	Anschlag	KorpUSAusführung	PG 1	PG 2	PG 3
512	1120	493	6010-WTUSLB 13		Comfort N	-	-	

Überbau 1140 mm

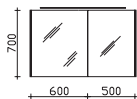

Spiegelschrank

inkl. LED-Aufsatzleuchte (B: 900 mm), 12V LED, LM LED, 13W, 485LM, 6400K und, LED-Beleuchtung seitlich, 12V LED, LM LED, 6,8W, 627LM, 6400K
2 Drehtüren, doppelt verspiegelt, 4 Glaseinlegeböden
Schalter/Steckdose
Anschlag von links: L R
Abb. zeigt links
Sensorschalter (ZCS005E) optional bestellbar zur Steuerung von LEDplus (Farbtemperaturwechsel bei Spiegelschränken)

Ausführung: L/R wählbar - Bei Bestellung bitte angeben!

Höhe	Breite	Tiefe	Bestell-Text	Anschlag	Korpusausführung	PG 1	PG 2	PG 3
709	1120	176	SEED02011	L/R	Comfort N	-	-	
			ZCS005E			-		

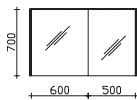

Spiegelschrank

inkl. LED-Lichtkranz, 12V LED, LM LED, 10,56W
2 Drehtüren, einfach verspiegelt, 4 Glaseinlegeböden
Schalter/Steckdose
Anschlag von links: R L
Abb. zeigt links

Höhe	Breite	Tiefe	Bestell-Text	Anschlag	Korpusausführung	PG 1	PG 2	PG 3
709	1140	176	6010-SPS 03	L/R	Comfort N	-	-	

LED-Zusatzbeleuchtung

zur Waschplatzbeleuchtung, 12V LED, LM LED, 3,2W
optional einsetzbar zu:
6010-SPS 03-L/R



Nicht separat bestellbar!

Höhe	Breite	Tiefe	Bestell-Text	Anschlag	Korpusausführung	PG 1	PG 2	PG 3
	650		EB-L-WP 02			-		

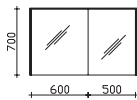

Spiegelschrank

inkl. LED-Lichtkranz, 12V LED, LM LED, 10,56W
inkl. LED-Profil (rechts und links), 12V LED, LM LED, 6,72W
2 Drehtüren, einfach verspiegelt, 4 Glaseinlegeböden
Schalter/Steckdose
Anschlag von links: R L
Abb. zeigt links

Höhe	Breite	Tiefe	Bestell-Text	Anschlag	Korpusausführung	PG 1	PG 2	PG 3
708	1140	176	6010-SPSB 03	L/R	Comfort N	-	-	

LED-Zusatzbeleuchtung

zur Waschplatzbeleuchtung, 12V LED, LM LED, 3,2W
optional einsetzbar zu:
6010-SPSB 03-L/R



Nicht separat bestellbar!

Höhe	Breite	Tiefe	Bestell-Text	Anschlag	Korpusausführung	PG 1	PG 2	PG 3
	650		EB-L-WP 01			-		

Unterbau 1330 mm

Mineralmarmor-Waschtisch

Weiß (w), mit Armaturbohrung und integriertem Überlauf

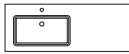

Höhe	Breite	Tiefe	Bestell-Text	Anschlag	KorpUSAusführung	PG 1	PG 2	PG 3
20	1330	500	MMWT 54-1330-L			-	-	

Krion-Waschtisch

Weiß (w) matt, mit Armaturbohrung inkl. Clou-Überlauf

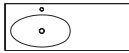

Höhe	Breite	Tiefe	Bestell-Text	Anschlag	KorpUSAusführung	PG 1	PG 2	PG 3
9	1330	498	KWT 54-1330-L			-	-	

Waschtischunterschrank

4 Auszüge, Kosmetikeinsatz im oberen Auszug, 2-teilig, 1 Regal mit Einlegeboden

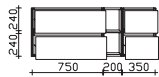

Höhe	Breite	Tiefe	Bestell-Text	Anschlag	KorpUSAusführung	PG 1	PG 2	PG 3
512	1320	493	6010-WTUSL 04		Comfort N	-	-	

Waschtischunterschrank

inkl. LED-Profil mit Bewegungssensor für Griffugen, 12V LED, LM LED, 6,72W/2,88W
4 Auszüge, Kosmetikeinsatz im oberen Auszug, 2-teilig, 1 Regal mit Einlegeboden

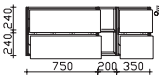

Höhe	Breite	Tiefe	Bestell-Text	Anschlag	KorpUSAusführung	PG 1	PG 2	PG 3
512	1320	493	6010-WTUSLB 04		Comfort N	-	-	

Mineralmarmor-Waschtisch

Weiß (w), mit Armaturbohrung und integriertem Überlauf



Höhe	Breite	Tiefe	Bestell-Text	Anschlag	KorpUSAusführung	PG 1	PG 2	PG 3
20	1330	500	MMWT 54-1330-R			-	-	

Krion-Waschtisch

Weiß (w) matt, mit Armaturbohrung inkl. Clou-Überlauf

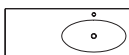

Höhe	Breite	Tiefe	Bestell-Text	Anschlag	KorpUSAusführung	PG 1	PG 2	PG 3
9	1330	498	KWT 54-1330-R			-	-	

Waschtischunterschrank

4 Auszüge, Kosmetikeinsatz im oberen Auszug, 2-teilig, 1 Regal mit Einlegeboden

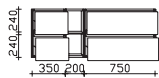

Höhe	Breite	Tiefe	Bestell-Text	Anschlag	KorpUSAusführung	PG 1	PG 2	PG 3
512	1320	493	6010-WTUSL 05		Comfort N	-	-	

Waschtischunterschrank

inkl. LED-Profil mit Bewegungssensor für Griffugen, 12V LED, LM LED, 6,72W/2,88W
4 Auszüge, Kosmetikeinsatz im oberen Auszug, 2-teilig, 1 Regal mit Einlegeboden



Höhe	Breite	Tiefe	Bestell-Text	Anschlag	KorpUSAusführung	PG 1	PG 2	PG 3
512	1320	493	6010-WTUSLB 05		Comfort N	-	-	

Alle Leuchten/elektrischen Komponenten dürfen nur in Kombination mit Produkten des Kataloges betrieben werden!

Überbau 1340 mm

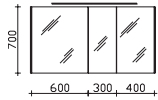

Spiegelschrank

inkl. LED-Aufsatzleuchte (B: 900 mm), 12V LED, LM LED, 13W, 485LM, 6400K
 und, LED-Beleuchtung seitlich, 12V LED, LM LED, 6,8W, 627LM, 6400K
 3 Drehtüren, doppelt verspiegelt, 6 Glaseinlegeböden
 Schalter/Steckdose
 Anschlag von links: L L R
 Abb. zeigt links
 Sensorschalter (ZCS005E) optional bestellbar zur Steuerung von LEDplus
 (Farbtemperaturwechsel bei Spiegelschränken)

Höhe	Breite	Tiefe	Bestell-Text	Anschlag	KorpUSAusführung	PG 1	PG 2	PG 3
709	1320	176	SEED02013L	L	Comfort N	-	-	
709	1320	176	SEED02013R	R	Comfort N	-	-	
			ZCS005E			-		

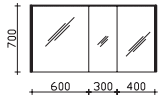

Spiegelschrank

inkl. LED-Lichtkranz, 12V LED, LM LED, 12,48W
 3 Drehtüren, einfach verspiegelt, 6 Glaseinlegeböden
 Schalter/Steckdose
 Anschlag von links: R L L
 Abb. zeigt links

Höhe	Breite	Tiefe	Bestell-Text	Anschlag	KorpUSAusführung	PG 1	PG 2	PG 3
709	1340	176	6010-SPS 04	L/R	Comfort N	-	-	

LED-Zusatzbeleuchtung

zur Waschtischbeleuchtung, 12V LED, LM LED, 3,2W
 optional einsetzbar zu:
 6010-SPS 04-L/R



Nicht separat bestellbar!

Höhe	Breite	Tiefe	Bestell-Text	Anschlag	KorpUSAusführung	PG 1	PG 2	PG 3
	650		EB-L-WP 02			-		

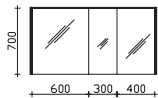

Spiegelschrank

inkl. LED-Lichtkranz, 12V LED, LM LED, 12,48W
 inkl. LED-Profil (rechts und links), 12V LED, LM LED, 6,72W
 3 Drehtüren, einfach verspiegelt, 6 Glaseinlegeböden
 Schalter/Steckdose
 Anschlag von links: R L L
 Abb. zeigt links

Höhe	Breite	Tiefe	Bestell-Text	Anschlag	KorpUSAusführung	PG 1	PG 2	PG 3
709	1340	176	6010-SPSB 04	L/R	Comfort N	-	-	

LED-Zusatzbeleuchtung

zur Waschtischbeleuchtung, 12V LED, LM LED, 3,2W
 optional einsetzbar zu:
 6010-SPSB 04-L/R



Nicht separat bestellbar!

Höhe	Breite	Tiefe	Bestell-Text	Anschlag	KorpUSAusführung	PG 1	PG 2	PG 3
	650		EB-L-WP 01			-		

Unterbau 1330 mm

Mineralmarmor-Waschtisch

Weiß (w), mit Armaturbohrung und integriertem Überlauf

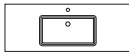

Höhe	Breite	Tiefe	Bestell-Text	Anschlag	KorpUSAusführung	PG 1	PG 2	PG 3
20	1330	500	MMWT 54-1330-M			-	-	

Krion-Waschtisch

Weiß (w) matt, mit Armaturbohrung inkl. Clou-Überlauf

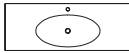

Höhe	Breite	Tiefe	Bestell-Text	Anschlag	KorpUSAusführung	PG 1	PG 2	PG 3
9	1330	498	KWT 54-1330-M			-	-	

Waschtischunterschrank

4 Auszüge, Kosmetikeinsatz im oberen Auszug, 2-teilig

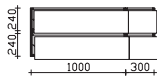

Höhe	Breite	Tiefe	Bestell-Text	Anschlag	KorpUSAusführung	PG 1	PG 2	PG 3
512	1320	493	6010-WTUSL 06		Comfort N	-	-	

Waschtischunterschrank

inkl. LED-Profil mit Bewegungssensor für Griffugen, 12V LED, LM LED, 9,12W/2,4W
4 Auszüge, Kosmetikeinsatz im oberen Auszug, 2-teilig

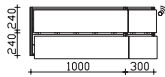

Höhe	Breite	Tiefe	Bestell-Text	Anschlag	KorpUSAusführung	PG 1	PG 2	PG 3
512	1320	493	6010-WTUSLB 06		Comfort N	-	-	

Waschtischunterschrank

4 Auszüge, Kosmetikeinsatz im oberen Auszug, 2-teilig

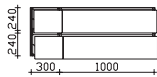

Höhe	Breite	Tiefe	Bestell-Text	Anschlag	KorpUSAusführung	PG 1	PG 2	PG 3
512	1320	493	6010-WTUSL 07		Comfort N	-	-	

Waschtischunterschrank

inkl. LED-Profil mit Bewegungssensor für Griffugen, 12V LED, LM LED, 9,12W/2,4W
4 Auszüge, Kosmetikeinsatz im oberen Auszug, 2-teilig



Höhe	Breite	Tiefe	Bestell-Text	Anschlag	KorpUSAusführung	PG 1	PG 2	PG 3
512	1320	493	6010-WTUSLB 07		Comfort N	-	-	

Überbau 1340 mm

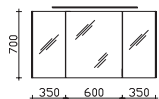

Spiegelschrank

inkl. LED-Aufsatzleuchte (B: 900 mm), 12V LED, LM LED, 13W, 485LM, 6400K
 und, LED-Beleuchtung seitlich, 12V LED, LM LED, 6,8W, 627LM, 6400K
 3 Drehtüren, doppelt verspiegelt, 6 Glaseinlegeböden
 Schalter/Steckdose
 Anschlag von links: L L R
 Sensorschalter (ZCS005E) optional bestellbar zur Steuerung von LEDplus
 (Farbtemperaturwechsel bei Spiegelschränken)

Höhe	Breite	Tiefe	Bestell-Text	Anschlag	KorpUSAusführung	PG 1	PG 2	PG 3
709	1320	176	SEED02013		Comfort N	-	-	
			ZCS005E			-		

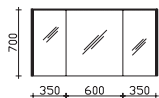

Spiegelschrank

inkl. LED-Lichtkranz, 12V LED, LM LED, 12,48W
 3 Drehtüren, einfach verspiegelt, 6 Glaseinlegeböden
 Schalter/Steckdose
 Anschlag von links: R L L

Höhe	Breite	Tiefe	Bestell-Text	Anschlag	KorpUSAusführung	PG 1	PG 2	PG 3
709	1340	176	6010-SPS 05		Comfort N	-	-	

LED-Zusatzbeleuchtung

zur Waschtischbeleuchtung, 12V LED, LM LED, 3,2W
 optional einsetzbar zu:
 6010-SPS 05



Nicht separat bestellbar!

Höhe	Breite	Tiefe	Bestell-Text	Anschlag	KorpUSAusführung	PG 1	PG 2	PG 3
	650		EB-L-WP 02			-		

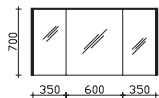

Spiegelschrank

inkl. LED-Lichtkranz, 12V LED, LM LED, 12,48W
 inkl. LED-Profil (rechts und links), 12V LED, LM LED, 6,72W
 3 Drehtüren, einfach verspiegelt, 6 Glaseinlegeböden
 Schalter/Steckdose
 Anschlag von links: R L L

Höhe	Breite	Tiefe	Bestell-Text	Anschlag	KorpUSAusführung	PG 1	PG 2	PG 3
709	1340	176	6010-SPSB 05		Comfort N	-	-	

LED-Zusatzbeleuchtung

zur Waschtischbeleuchtung, 12V LED, LM LED, 3,2W
 optional einsetzbar zu:
 6010-SPSB 05



Nicht separat bestellbar!

Höhe	Breite	Tiefe	Bestell-Text	Anschlag	KorpUSAusführung	PG 1	PG 2	PG 3
	650		EB-L-WP 01			-		

Unterbau 1530 mm

Mineralmarmor-Doppelwaschtisch
 Weiß (w), mit 2 Armaturbohrungen und
 2x integriertem Überlauf



Höhe	Breite	Tiefe	Bestell-Text	Anschlag	Korpusausführung	PG 1	PG 2	PG 3
20	1530	500	MMDWT 54-1530			-	-	

Krion-Doppelwaschtisch
 Weiß (w) matt, mit Armaturbohrung inkl. Clou-Überlauf

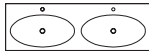

Höhe	Breite	Tiefe	Bestell-Text	Anschlag	Korpusausführung	PG 1	PG 2	PG 3
9	1530	498	KDWT 54-1530			-	-	

Waschtischunterschrank
 4 Auszüge, Kosmetikeinsätze in den oberen Auszügen

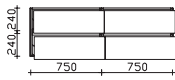

Höhe	Breite	Tiefe	Bestell-Text	Anschlag	Korpusausführung	PG 1	PG 2	PG 3
512	1520	493	6010-WTUSL 08		Comfort N	-	-	

Waschtischunterschrank
 inkl. LED-Profil mit Bewegungssensor für Griffugen, 12V LED, LM LED, 6,72W/6,72W
 4 Auszüge, Kosmetikeinsätze in den oberen Auszügen

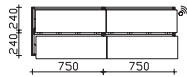

Höhe	Breite	Tiefe	Bestell-Text	Anschlag	Korpusausführung	PG 1	PG 2	PG 3
512	1520	493	6010-WTUSLB 08		Comfort N	-	-	

Überbau 1530 mm

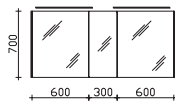

Spiegelschrank

inkl. 2 LED-Aufsatzleuchten, (B: 2x 600 mm), 12V LED, LM LED, 8,7W, 325LM, 6400K
 und, LED-Beleuchtung seitlich, 12V LED, LM LED, 6,8W, 627LM, 6400K
 3 Drehtüren, doppelt verspiegelt, 6 Glaseinlegeböden, 2x Schalter/Steckdose
 Anschlag von links: L L R
 Sensorschalter (ZCS005E) optional bestellbar zur Steuerung von LEDplus
 (Farbtemperaturwechsel bei Spiegelschränken)

Höhe	Breite	Tiefe	Bestell-Text	Anschlag	KorpUSAusführung	PG 1	PG 2	PG 3
709	1520	176	SDED02015		Comfort N	-	-	
			ZCS005E			-		

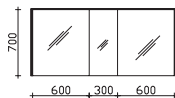

Spiegelschrank

inkl. LED-Lichtkranz, 12V LED, LM LED, 14,4W
 3 Drehtüren, einfach verspiegelt, 6 Glaseinlegeböden
 Schalter/Steckdose
 Anschlag von links: R L L

Höhe	Breite	Tiefe	Bestell-Text	Anschlag	KorpUSAusführung	PG 1	PG 2	PG 3
709	1540	176	6010-SPS 06		Comfort N	-	-	

LED-Zusatzbeleuchtung

zur Waschtischbeleuchtung, 12V LED, LM LED, 1,7W
 optional einsetzbar zu:
 6010-SPS 06



Immer nur 2 Stück bestellbar! Nicht separat bestellbar!

Höhe	Breite	Tiefe	Bestell-Text	Anschlag	KorpUSAusführung	PG 1	PG 2	PG 3
	350		EB-L-WP 04			-		

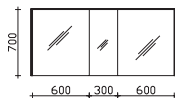

Spiegelschrank

inkl. LED-Lichtkranz, 12V LED, LM LED, 14,4W
 inkl. LED-Profil (rechts und links), 12V LED, LM LED, 6,72W
 3 Drehtüren, einfach verspiegelt, 6 Glaseinlegeböden
 Schalter/Steckdose
 Anschlag von links: R L L

Höhe	Breite	Tiefe	Bestell-Text	Anschlag	KorpUSAusführung	PG 1	PG 2	PG 3
709	1540	176	6010-SPSB 06		Comfort N	-	-	

LED-Zusatzbeleuchtung

zur Waschtischbeleuchtung, 12V LED, LM LED, 1,7W
 optional einsetzbar zu:
 6010-SPSB 06



Immer nur 2 Stück bestellbar! Nicht separat bestellbar!

Höhe	Breite	Tiefe	Bestell-Text	Anschlag	KorpUSAusführung	PG 1	PG 2	PG 3
	350		EB-L-WP 03			-		

Unterbau 1830 mm

Mineralmarmor-Doppelwaschtisch
mit 2 Armaturbohrungen und
2x integriertem Überlauf



Höhe	Breite	Tiefe	Bestell-Text	Anschlag	KorpUSAusführung	PG 1	PG 2	PG 3
20	1830	500	MMDWT 54-1830			-	-	

Krion-Doppelwaschtisch
Weiß (w) matt, mit Armaturbohrung inkl. Clou-Überlauf

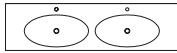

Höhe	Breite	Tiefe	Bestell-Text	Anschlag	KorpUSAusführung	PG 1	PG 2	PG 3
9	1830	498	KDWT 54-1830			-	-	

Waschtischunterschrank
4 Auszüge, Kosmetikeinsätze in den oberen Auszügen

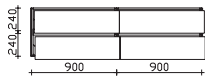

Höhe	Breite	Tiefe	Bestell-Text	Anschlag	KorpUSAusführung	PG 1	PG 2	PG 3
512	1820	493	6010-WTUSL_09		Comfort N	-	-	

Waschtischunterschrank
inkl. LED-Profil mit Bewegungssensor für Griffugen, 12V LED, LM LED, 8,16W/8,16W
4 Auszüge, Kosmetikeinsätze in den oberen Auszügen

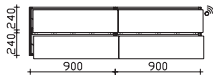

Höhe	Breite	Tiefe	Bestell-Text	Anschlag	KorpUSAusführung	PG 1	PG 2	PG 3
512	1820	493	6010-WTUSLB_09		Comfort N	-	-	

Überbau 1830 mm

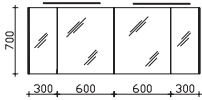

Spiegelschrank

inkl. 2 LED-Aufsatzleuchten, (B: 2x 600 mm), 12V LED, LM LED, 8,7W, 325LM, 6400K
 und, LED-Beleuchtung seitlich, 12V LED, LM LED, 6,8W, 627LM, 6400K
 4 Drehtüren, doppelt verspiegelt, 8 Glaseinlegeböden
 2x Schalter/Steckdose
 Anschlag von links: L R L R
 Sensorschalter (ZCS005E) optional bestellbar zur Steuerung von LEDplus
 (Farbtemperaturwechsel bei Spiegelschränken)

Höhe	Breite	Tiefe	Bestell-Text	Anschlag	KorpUSAusführung	PG 1	PG 2	PG 3
709	1820	176	SDED02018		Comfort N	-	-	
			ZCS005E			-		

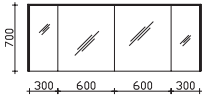

Spiegelschrank

inkl. LED-Lichtkranz, 12V LED, LM LED, 17,28W
 4 Drehtüren, einfach verspiegelt, 8 Glaseinlegeböden
 Schalter/Steckdose
 Anschlag von links: R R L L

Höhe	Breite	Tiefe	Bestell-Text	Anschlag	KorpUSAusführung	PG 1	PG 2	PG 3
709	1840	176	6010-SPS 07		Comfort N	-	-	

Spiegelschrank

zur Waschlplatzbeleuchtung, 12V LED, LM LED, 3,2W
 optional einsetzbar zu:
 6010-SPS 07



Immer nur 2 Stück bestellbar! Nicht separat bestellbar!

Höhe	Breite	Tiefe	Bestell-Text	Anschlag	KorpUSAusführung	PG 1	PG 2	PG 3
	650		EB-L-WP 02			-		

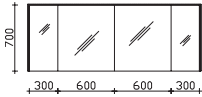

Spiegelschrank

inkl. LED-Lichtkranz, 12V LED, LM LED, 17,28W
 inkl. LED-Profil (rechts und links), 12V LED, LM LED, 6,72W
 4 Drehtüren, einfach verspiegelt, 8 Glaseinlegeböden
 Schalter/Steckdose
 Anschlag von links: R R L L

Höhe	Breite	Tiefe	Bestell-Text	Anschlag	KorpUSAusführung	PG 1	PG 2	PG 3
709	1840	176	6010-SPSB 07		Comfort N	-	-	

LED-Zusatzbeleuchtung

zur Waschlplatzbeleuchtung, 12V LED, LM LED, 3,2W
 optional einsetzbar zu:
 6010-SPSB 07



Immer nur 2 Stück bestellbar! Nicht separat bestellbar!

Höhe	Breite	Tiefe	Bestell-Text	Anschlag	KorpUSAusführung	PG 1	PG 2	PG 3
	650		EB-L-WP 01			-		

Mineralmarmor-Waschtisch MMWTV 54, variabel in der Breite

Variabel in der Breite von 780 bis 2800 mm, mit einem integrierten Becken, Waschtischstärke 20 mm, Tiefe 500 mm, inkl. integriertem Überlauf
 Bestellbeispiel: MMWTV 54-_____

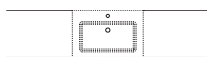
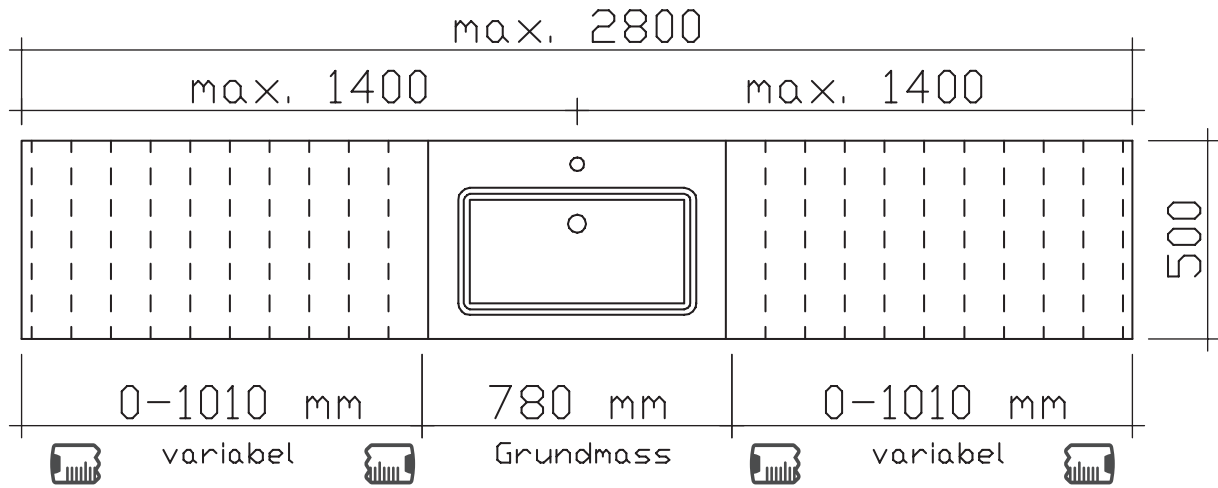

Mineralmarmor-Waschtisch

variable Breite, inkl. Armaturbohrung und integriertem Überlauf, Maximallänge 2800 mm
 Weiß (w)

Bestellbeispiel: MMWTV 54-Gesamtbreite, bei Bestellung Skizze mit Maßangaben erforderlich!

Bitte einen Waschtischüberstand von 5 mm je Seite einplanen (außer bei Nischenlösungen)

Höhe	Breite	Tiefe	Bestell-Text	Anschlag	Korpusausführung	PG 1	PG 2	PG 3
20	780	500	MMWTV 54-_____		Grundwert	-	-	
20	780-2800	500			Aufpreis je angefangene 100 mm	-	-	

Bestellformular MMWTV 54



Hier bitte Ihre Wunschabmessungen einzeichnen und per Fax an die Pelipal GmbH: **0 52 52/848-399** senden

Bitte alle Maße angeben!

Gesamtbreite:

Beckenmittelpunkt:

Achtung! Bitte 5 mm Überstand je Seite einplanen (außer bei Nischenlösungen)

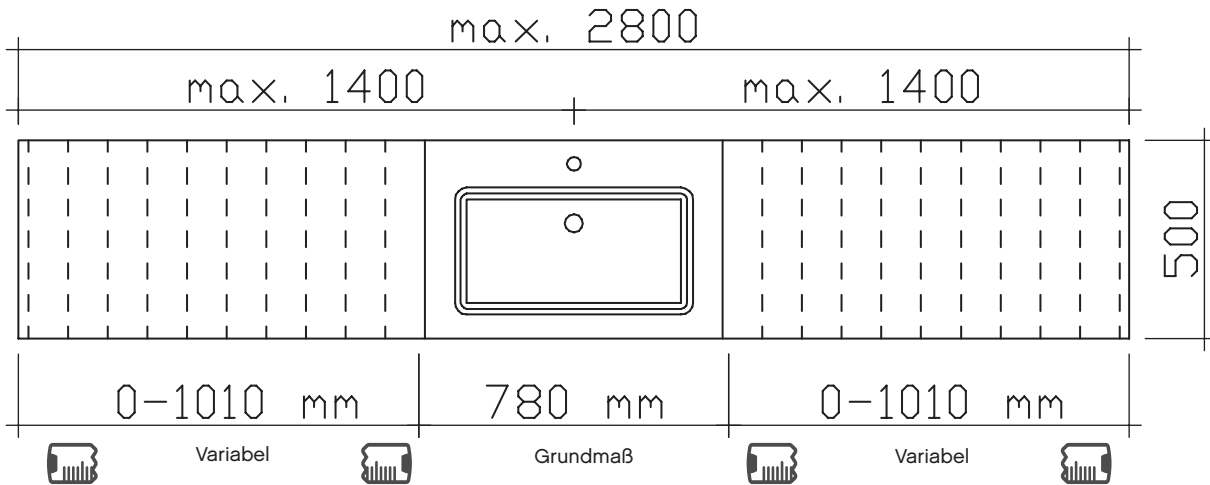

PERSÖNLICHE ANGABEN

Firma* Ansprechpartner

Anschrift*

Telefon* Fax Email

Kd.-Nr.*

Bemerkungen

Datum Unterschrift

Unterschränke

Waschtischunterschrank

2 Auszüge, mit Siphonausschnitt
inkl. 2 Stollen (je 10 mm) lose, zum nachträglichen Anbau

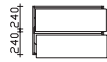

Höhe	Breite	Tiefe	Bestell-Text	Anschlag	KorpUSAusführung	PG 1	PG 2	PG 3
512	750	490	6010-WTUSL 10		Comfort N	-	-	

Waschtischunterschrank

inkl. LED-Profil mit Bewegungssensor für Griff fugen, 12V LED, LM LED, 6,72W
2 Auszüge, mit Siphonausschnitt
inkl. 2 Stollen (je 10 mm) lose, zum nachträglichen Anbau



Höhe	Breite	Tiefe	Bestell-Text	Anschlag	KorpUSAusführung	PG 1	PG 2	PG 3
512	750	490	6010-WTUSLB 10		Comfort N	-	-	

Unterschrank

2 Auszüge, ohne Siphonausschnitt



Höhe	Breite	Tiefe	Bestell-Text	Anschlag	KorpUSAusführung	PG 1	PG 2	PG 3
512	350	490	6010-U2L 01		Comfort N	-	-	

Unterschrank

inkl. LED-Profil für Griff fugen, Schaltsignal aus 6010-WTUSLB XX, 12V LED, LM LED, 2,88W
2 Auszüge, ohne Siphonausschnitt



Höhe	Breite	Tiefe	Bestell-Text	Anschlag	KorpUSAusführung	PG 1	PG 2	PG 3
512	350	490	6010-U2LB 01		Comfort N	-	-	

Unterschrank

2 Auszüge, ohne Siphonausschnitt



Höhe	Breite	Tiefe	Bestell-Text	Anschlag	KorpUSAusführung	PG 1	PG 2	PG 3
512	500	490	6010-U2L 02		Comfort N	-	-	

Unterschrank

inkl. LED-Profil für Griff fugen, Schaltsignal aus 6010-WTUSLB XX, 12V LED, LM LED, 4,32W
2 Auszüge, ohne Siphonausschnitt



Höhe	Breite	Tiefe	Bestell-Text	Anschlag	KorpUSAusführung	PG 1	PG 2	PG 3
512	500	490	6010-U2LB 02		Comfort N	-	-	

Unterschrank-Regal variable Breite

von 200 mm bis 500 mm, 1 Einlegeboden



Bitte Breite angeben! Nur als Zwischenregal einzuplanen!

Höhe	Breite	Tiefe	Bestell-Text	Anschlag	KorpUSAusführung	PG 1	PG 2	PG 3
512	200-500	490	6010-URV 01-_____			-	-	

Überbau

Flächenspiegel auf Trägerplatte

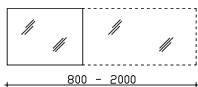

Bitte Breite angeben! Aufsatzleuchten (1 oder 2 Stück) optional bestellbar!

Höhe	Breite	Tiefe	Bestell-Text	Anschlag	Korpuserausführung	PG 1	PG 2	PG 3
600	800-2000	32	6010-SPV 01-_____			-	-	

Spiegelschrank

inkl. LED-Lichtkranz, 12V LED, LM LED, 4,8W
1 Drehtür, einfach verspiegelt, 2 Glaseinlegeböden
Schalter/Steckdose



Höhe	Breite	Tiefe	Bestell-Text	Anschlag	Korpuserausführung	PG 1	PG 2	PG 3
709	540	176	6010-SPS 01	L/R	Comfort N	-	-	

LED-Zusatzbeleuchtung

zur Waschtischbeleuchtung, 12V LED, LM LED, 1,7W
optional einsetzbar zu:
6010-SPS 01



Nicht separat bestellbar!

Höhe	Breite	Tiefe	Bestell-Text	Anschlag	Korpuserausführung	PG 1	PG 2	PG 3
	350		EB-L-WP 04			-		

Spiegelschrank

inkl. LED-Lichtkranz, 12V LED, LM LED, 4,8W
inkl. LED-Profil (rechts und links), 12V LED, LM LED, 6,72W
1 Drehtür, einfach verspiegelt, 2 Glaseinlegeböden
Schalter/Steckdose



Höhe	Breite	Tiefe	Bestell-Text	Anschlag	Korpuserausführung	PG 1	PG 2	PG 3
709	540	176	6010-SPSB 01	L/R	Comfort N	-	-	

LED-Zusatzbeleuchtung

zur Waschtischbeleuchtung, 12V LED, LM LED, 1,7W
optional einsetzbar zu:
6010-SPSB 01



Nicht separat bestellbar!

Höhe	Breite	Tiefe	Bestell-Text	Anschlag	Korpuserausführung	PG 1	PG 2	PG 3
	350		EB-L-WP 03			-		

Spiegelschrank

inkl. LED-Lichtkranz, 12V LED, LM LED, 7,68W
2 Drehtüren, einfach verspiegelt, 4 Glaseinlegeböden
Schalter/Steckdose
Anschlag von links: R L
Abb. zeigt links

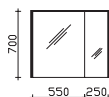

Höhe	Breite	Tiefe	Bestell-Text	Anschlag	Korpuserausführung	PG 1	PG 2	PG 3
709	840	176	6010-SPS 02	L/R	Comfort N	-	-	

Überbau

LED-Zusatzbeleuchtung

zur Waschplatzbeleuchtung, 12V LED, LM LED, 3,2W
optional einsetzbar zu:
6010-SPS 02



Nicht separat bestellbar!

Höhe	Breite	Tiefe	Bestell-Text	Anschlag	Korpusausführung	PG 1	PG 2	PG 3
	650		EB-L-WP 02			-		

Spiegelschrank

inkl. LED-Lichtkranz, 12V LED, LM LED, 7,68W
inkl. LED-Profil (rechts und links), 12V LED, LM LED, 6,72W
2 Drehtüren, einfach verspiegelt, 4 Glaseinlegeböden
Schalter/Steckdose
Anschlag von links: R L
Abb. zeigt links

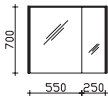

Höhe	Breite	Tiefe	Bestell-Text	Anschlag	Korpusausführung	PG 1	PG 2	PG 3
709	840	176	6010-SPSB 02	L/R	Comfort N	-	-	

LED-Zusatzbeleuchtung

zur Waschplatzbeleuchtung, 12V LED, LM LED, 3,2W
optional einsetzbar zu:
6010-SPSB 02-L/R



Nicht separat bestellbar!

Höhe	Breite	Tiefe	Bestell-Text	Anschlag	Korpusausführung	PG 1	PG 2	PG 3
	650		EB-L-WP 01			-		

- Beimöbel

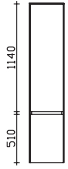

Hochschrank
2 Drehtüren, 4 Glaseinlegeböden
inkl. Abdeckplatte und Stollen (10 mm) im Korpusdekor

Bitte Türanschlag links (L), rechts (R) angeben!

Höhe	Breite	Tiefe	Bestell-Text	Anschlag	Korpusausführung	PG 1	PG 2	PG 3
1690	370	330	6010-HS 01	L/R	Comfort N	-	-	

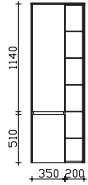

Hochschrank
2 Drehtüren, 4 Glaseinlegeböden, 1 offenes Regal (5 Glaseinlegeböden)
inkl. Abdeckplatte und Stollen (10 mm) im Korpusdekor
Abb. zeigt links

Bitte Türanschlag links (L), rechts (R) angeben!

Höhe	Breite	Tiefe	Bestell-Text	Anschlag	Korpusausführung	PG 1	PG 2	PG 3
1690	570	330	6010-HSR 01	L/R	Comfort N	-	-	

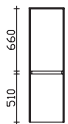

Midischrank
2 Drehtüren, 3 Glaseinlegeböden
inkl. Abdeckplatte und Stollen (10 mm) im Korpusdekor

Bitte Türanschlag links (L), rechts (R) angeben!

Höhe	Breite	Tiefe	Bestell-Text	Anschlag	Korpusausführung	PG 1	PG 2	PG 3
1210	370	330	6010-MS 01	L/R	Comfort N	-	-	

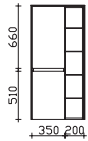

Midischrank
2 Drehtüren, 3 Glaseinlegeböden, 1 offenes Regal (4 Glaseinlegeböden)
inkl. Abdeckplatte und Stollen (10 mm) im Korpusdekor
Abb. zeigt links

Bitte Türanschlag links (L), rechts (R) angeben!

Höhe	Breite	Tiefe	Bestell-Text	Anschlag	Korpusausführung	PG 1	PG 2	PG 3
1210	570	330	6010-MSR 01	L/R	Comfort N	-	-	

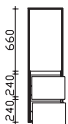

Midischrank
1 Drehtür, 2 Glaseinlegeböden, 2 Auszüge
inkl. Abdeckplatte und Stollen (10 mm) im Korpusdekor

Bitte Türanschlag links (L), rechts (R) angeben!

Höhe	Breite	Tiefe	Bestell-Text	Anschlag	Korpusausführung	PG 1	PG 2	PG 3
1210	370	330	6010-MS 02	L/R	Comfort N	-	-	

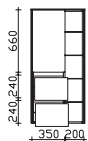

Midischrank
1 Drehtür, 2 Glaseinlegeböden, 2 Auszüge, 1 offenes Regal (4 Glaseinlegeböden)
inkl. Abdeckplatte und Stollen (10 mm) im Korpusdekor
Abb. zeigt links

Bitte Türanschlag links (L), rechts (R) angeben!

Höhe	Breite	Tiefe	Bestell-Text	Anschlag	Korpusausführung	PG 1	PG 2	PG 3
1210	570	330	6010-MSR 02	L/R	Comfort N	-	-	

- Beimöbel



Highboard

1 Auszug, 1 Drehtür, 1 Glaseinlegeboden
inkl. Abdeckplatte und Stollen (10 mm) im Korpusdekor

Bitte Türanschlag links (L), rechts (R) angeben!

Höhe	Breite	Tiefe	Bestell-Text	Anschlag	Korpusausführung	PG 1	PG 2	PG 3
790	370	330	6010-HB 01	L/R	Comfort N	-	-	

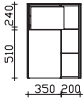

Highboard

1 Auszug, 1 Drehtür, 1 Glaseinlegeboden, 1 offenes Regal (2 Glaseinlegeböden)
inkl. Abdeckplatte und Stollen (10 mm) im Korpusdekor
Abb. zeigt links

Bitte Türanschlag links (L), rechts (R) angeben!

Höhe	Breite	Tiefe	Bestell-Text	Anschlag	Korpusausführung	PG 1	PG 2	PG 3
790	570	330	6010-HBR 01	L/R	Comfort N	-	-	



Wandschrank

1 Drehtür, 2 Glaseinlegeböden
inkl. Abdeckplatte und Stollen (10 mm) im Korpusdekor

Bitte Türanschlag links (L), rechts (R) angeben!

Höhe	Breite	Tiefe	Bestell-Text	Anschlag	Korpusausführung	PG 1	PG 2	PG 3
710	370	170	6010-WS 01	L/R	Comfort N	-	-	



Wandschrank

1 Drehtür, 2 Glaseinlegeböden, 1 offenes Regal (2 Glaseinlegeböden)
inkl. Abdeckplatte und Stollen (10 mm) im Korpusdekor
Abb. zeigt links

Bitte Türanschlag links (L), rechts (R) angeben!

Höhe	Breite	Tiefe	Bestell-Text	Anschlag	Korpusausführung	PG 1	PG 2	PG 3
710	570	170	6010-WSR 01	L/R	Comfort N	-	-	

pelipal

MADE IN GERMANY

SERIE 6010



pelipal

MADE IN GERMANY

SERIE 6010



pelipal

MADE IN GERMANY

SERIE 6010



pelipal

MADE IN GERMANY

SERIE 6010



pelipal

MADE IN GERMANY

SERIE 6010



pelipal

MADE IN GERMANY

SERIE 6010



