

# Möbel LETZ

*Finden und Wohlfühlen*



## Typenplan

Valpin living von Voglauer - Esszimmer mit Tisch & 4 Stühlen

### **Wichtiger Hinweis für Sie**

Etwaige Hinweise des Herstellers in dieser Produktinformation, die sich auf die Gewährleistung beziehen, haben für Sie keinerlei Bindungswirkung und können von Ihnen ignoriert werden. Ihre gesetzlichen Gewährleistungsrechte als Verbraucher uns gegenüber, als Ihrem Verkäufer, werden dadurch in keiner Weise berührt oder eingeschränkt. Sie können sich wegen aller Mängel jederzeit an uns wenden. Darüber hinaus gehende Herstellergarantien bleiben natürlich unberührt. Dieser Artikel wird hergestellt von VOGLAUER Gschwandtner & Zwilling GmbH, Pichl 55, 5441 Abtenau, Österreich, [office@voglauer.com](mailto:office@voglauer.com)

Möbel Letz GmbH  
Am Gewerbepark 11  
06895 Zahna-Elster

Tel.: 035383 - 6018 50

Fax.: 035383 - 6018 17

**VOGLAUER**

**Valpin**



**TYPENLISTE**



Für die **BESTELLUNG** bitte folgende Punkte angeben:

**MODELL:** AL | Valpin

**HOLZART:**



EA | Eiche / Eiche Altholz

**AKZENT (FRONT): COLORGLAS**

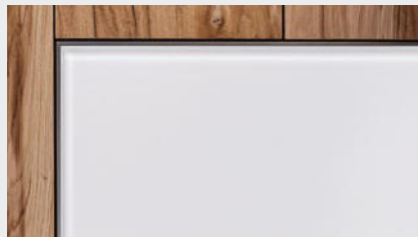

O | optiwhite

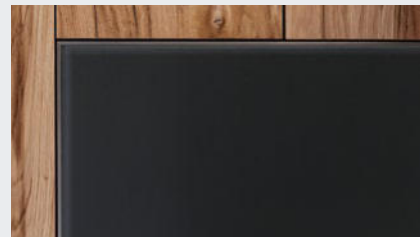

A | anthrazit

**BEZUGSMATERIALIEN:**

(bitte Kurzzeichen und Farbbezeichnung angeben)

**STOFFE:**

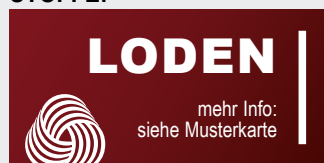

**LODEN**

mehr Info:  
siehe Musterkarte



**VINTAGE**

mehr Info:  
siehe Musterkarte



**CURL**

mehr Info:  
siehe Musterkarte



**CHALET**

mehr Info:  
siehe Musterkarte

**LEDER:**



**MONTAN**

mehr Info:  
siehe Musterkarte

**ARTIKELKURZZEICHEN:**

von jedem Artikel das Artikelkurzzeichen angeben.

Achtung: Artikelspezifische Ergänzungen zusätzlich anführen!

**Bestellbeispiel:**

**Modell Alpin, Eiche Altholz**

**AL19A-A-R** Lowboard 192/34, 1 Klappe, 1 Lade, Akzentlade rechts, Akzent anthrazit, B/T/H 192/55/34 cm

**A-K** Kabelmanagement

**A-S12** Schublade 128 statt Klappe

**AV64G-R** Vitrine 64, 1-türig, Türanschlag rechts, B/T/H 64/42,3/194 cm

**A-LS4** Beleuchtung mit Schalter

**AB20 LT** Sitzbank abgerundet 207 cm, mit Leder LT testa di moro, B/T/H 206,5/69,6/84 cm

## Konstruktiver Aufbau / Belastbarkeiten:

Korpus:	Tischlerplatte echtholz furniert		
Fronten / Abdeckplatten:	Tischlerplatte echtholz furniert mit Hirnholzbekantung, Kuben Hirnholzfurnier		
Akzent:	Colorglas satiniert		
Fachböden:	Hinter Holztüren Holzfächer, hinter durchsichtigen Frontgläsern Glasfächer (Parsol bronze)		
Durchsichtige Frontgläser und Glasborde:	ESG Parsol grau (Einscheibensicherheitsglas)		
Laden:	Gezinkte Massivholzlade (Eiche) mit verdecktem, leichtgängigen Vollauszug		
Frontprofile / Griffe:	Aluminium Edelstahl effekt eloxiert (EL02)		
Steinkuben:	Echtes Quarzit-Schiefer (mit Wasserstrahl in dünne Steinfurniere geschnitten und mit Tischlerplatte verklebt)		
Tische:	Tischplatte: Tischlerplatte echtholz furniert oder Massivholz - widerstandsfähige Holzoberfläche aus Lackwachs gemisch mit naturnaher Griffhabtlik Gestell: Massivholz		

Belastbarkeiten:	Glasfachböden 6 mm:	max. 5 kg	Schubladen bis 80 cm Breite:	max. 10 kg
	Holzfachböden:	max. 15 kg	Schubladen über 80 cm Breite:	max. 25 kg
	Stühle:	max. 110 kg	Hängeelemente:	lt. Typenliste

## Beleuchtung (optional)

Alle Beleuchtungssysteme werden von VOGLAUER fix in die Möbel eingebaut und verkabelt. Jedes beleuchtete Element hat ein eigenes Betriebsgerät bzw. einen Trafo und ein Netzkabel (ca. 2,5 m) mit EURO-Stecker.

Schaltung wahlweise:

- mit innenliegendem Miniwippschalter
- mit Funkschaltung und Dimmer (für jedes Möbelelement wird ein eigener Funk-Handsender mitgeliefert - (es können nachträglich mehrere Beleuchtungen auf einen Handsender eingelernt werden)

Leistung/Verbrauch: LED-Spot: 2 Watt/Stk, COB LED-Streifen mit durchgehender Phosphorschicht: 5 Watt/lfm, LED-Graskanal (Q-Line): 7 Watt/lfm

Energieverbrauchskennzeichnung: Für alle VOGLAUER Möbel mit Beleuchtung gilt folgendes: „Dieses Produkt enthält eine Lichtquelle der **Energieeffizienzklasse F**“. Die Leuchtmittel und die dazugehörigen Betriebsgeräte können nur durch qualifiziertes Personal ausgetauscht werden.

## Holzwerkstoffe - Raumklima:

Trotz sorgfältigster Verarbeitung ist Holz ein lebender Rohstoff, der auf Veränderungen der Luftfeuchtigkeit reagiert und sich klimatischen Gegebenheiten anpasst. Unterschiedliche Farben, Strukturen, kleine Risse, leichter Verzug oder offene Äste können unvermeidbar die Folge sein. Ein ideales Raumklima für Möbel besteht bei ca. 18-23 °C sowie bei ca. 45-55 % Luftfeuchtigkeit. Damit Verzug oder Risse auf ein Minimum reduziert werden, sollten Vollholzmöbel möglichst geringen Temperatur- bzw. Luftfeuchtigkeitsschwankungen ausgesetzt sein.

## Geölte Holzoberflächen:

Unsere Hartöl-Wachskombinationen auf Basis pflanzlicher Öle entsprechen den höchsten Umweltstandards und sind Bioprodukten gleichzusetzen. Die geölte Oberfläche ist atmungsaktiv und verbessert das Raumklima. Die Oberfläche ist antistatisch, also staub- und schmutzabweisend.

**Pflege von geölter Oberfläche:** Um den Wert der geölten Möbel von VOGLAUER zu erhalten, wird ein Nachölen ca. alle 6-8 Monate empfohlen. Tragen Sie das VOGLAUER Pflegeöl ("Pflegeöl" - siehe Zubehör) mit einem weichen und nicht fasernden Lappen dünn auf und verreiben Sie es gleichmäßig in Faserrichtung. Anschließend mit einem trockenen Baumwolltuch auspolieren. Die Oberfläche wird seidenglänzend und samtweich.

## Möbelbezugsmaterialien:

- **Lodenstoff** aus 100 % reiner Schurwolle
- **Vintagestoff** aus 100 % Microfaser (PES)
- Kräftiges weiches **Rindnappeleder** mit Narbenbild und markantem Millkorn.
- **Curl-Stoff** aus pflegeleichten Q2-Hitex®-Garnen (74% PAN, 26 % PES)
- **Chalet-Stoff** aus pflegeleichten Q2-Hitex®-Garnen (58% PAN, 42 % PES)

Die Erzeugung bzw. Bearbeitung von Stoffen und Leder bedingt viele Arbeitsschritte, weshalb leichte Farbabweichungen beim Endprodukt nicht zu vermeiden sind. Dies ist vor allem beim Vergleich zwischen Muster und Originalmöbel zu beachten. Die Faltenbildung entspricht einem natürlichen Vorgang und ist daher keine Minderung in der Qualität. Sie entsteht durch die Benutzung bzw. Dehnung der Bezugsmaterialien.

## Wichtige Planungshinweise:

- Klären sie bauwerkbedingte Gegebenheiten, Hemmnisse, Maße und Belastungswerte bei der Bedarfsermittlung damit eine mangelfreie Vertragserfüllung gewährleistet ist.
- Klären Sie elektrische Vorleistungen für Anschluss- und Gerätetechnik (frei hängende Beleuchtungssysteme erfordern Kabelkanallösungen auf oder unter Putz). Jedes beleuchtete Element hat ein separates Netzkabel (ca. 2,5 m) mit EURO-Stecker. Der Netzanschluss für die Beleuchtung (Steckdose, Kabelauslass) kann bei den Korpusmöbeln hinter der gesamten Rückwand erfolgen (Rückwandluft ca. 23 mm).
- Türbänder sind vernickelt und 3-dimensional verstellbar. Entscheidend für das genaue Passen der Türen ist jedoch, dass die Möbel auf einem ebenen Boden aufgestellt werden; Unebenheiten können mit den Möbelstellfüßen ausgeglichen werden. **Einige Korpusmöbel mit Drehtüren** können anschlagseitig nur mit Wandabstand laut Skizze montiert werden, da die Türen beim Öffnen konstruktionsbedingt austragen (Beim jeweiligen Typ angeführt).
- Alle in der Typenliste angegebene Maße sind theoretische Circumaße und können insbesondere durch Summentoleranzen von den wirklichen Maßen abweichen. Griff- oder sonstige unwesentliche Bauteilüberstände sind in den Gesamtmaßen nicht berücksichtigt.

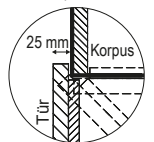

## Montage der Möbel

Auch Standelemente müssen wegen der großen Türen und Vollauszugladen gegen Kippen an die Wand befestigt werden. VOGLAUER liefert das passende Montagezubehör für festes Mauerwerk mit. Für Leichtbauwände muss der Fachmonteur geeignete Dübel und Schrauben selbst besorgen. VOGLAUER übernimmt für die Montage keine Haftung!



Alle Möbel werden von VOGLAUER im Werk zusammengebaut und individuell angepasst. Sperrige Möbel sind für Montagezwecke zerlegbar oder werden zerlegt angeliefert. Für nicht zusammengebaute Möbel liefert VOGLAUER entsprechende Montageskizzen mit.

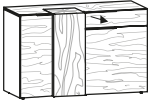
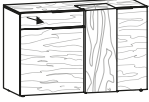
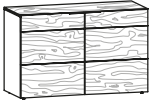
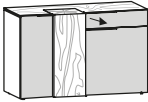
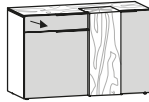
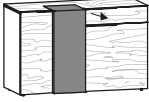
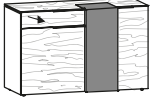
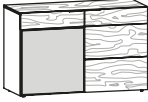
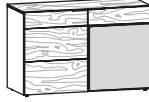
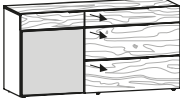
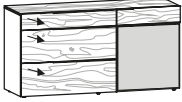
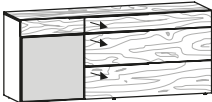
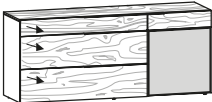
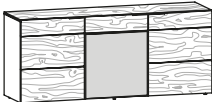

## VOGLAUER Möbelgütepäss:

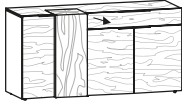
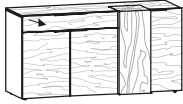
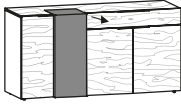
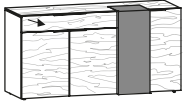
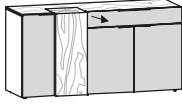
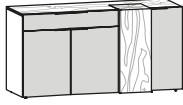
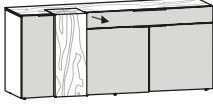
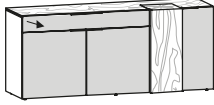
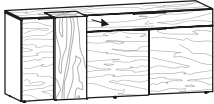
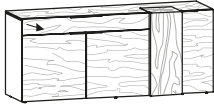
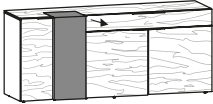
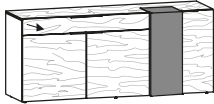
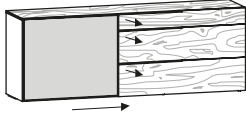
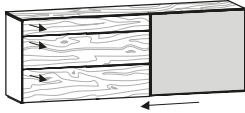
Beim Kauf von VOGLAUER Möbeln wird der VOGLAUER Möbelgütepäss überreicht (Online Download: [www.voglauer.com](http://www.voglauer.com)). Eine umfassende Dokumentation, in der die 5-Jahres-Garantie spezifiziert wird und viele wichtige Informationen wie z.B. Gebrauchs- und Pflegeanweisungen enthalten sind.

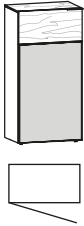
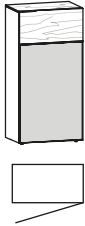
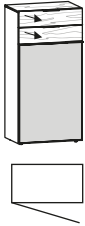
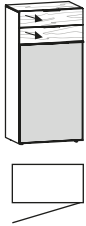

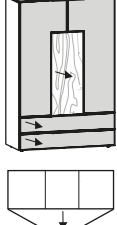
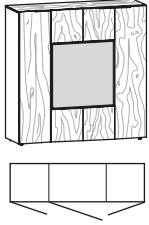

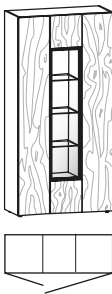

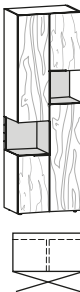
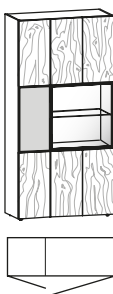
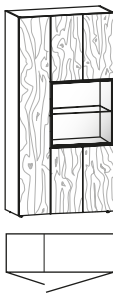

	links und rechts je 1 Einlegeboden		links und rechts je 1 Einlegeboden		Türen beim Öffnen austragend (3 cm Wandabstand erforderlich) 1 Einlegeboden			
								
	B/T/H in cm: 128 / 54,9 / 82		B/T/H in cm: 128 / 54,9 / 82		B/T/H in cm: 128 / 51,6 / 82			
Beschreibung	Sideboard 128 mit Kubus, 2 Türen, 1 Lade, Ausführung links		Sideboard 128 mit Kubus, 2 Türen, 1 Lade, Ausführung rechts		Sideboard 128, 2-türig			
Artikelnummer	<b>AS12K-L</b>		<b>AS12K-R</b>		<b>AS12T</b>			
	links und rechts je 1 Einlegeboden		links und rechts je 1 Einlegeboden		links und rechts je 1 Einlegeboden		links und rechts je 1 Einlegeboden	
								
	B/T/H in cm: 128 / 54,9 / 82		B/T/H in cm: 128 / 54,9 / 82		B/T/H in cm: 128 / 54,9 / 82		B/T/H in cm: 128 / 54,9 / 82	
Beschreibung	Sideboard 128 mit Kubus, Akzent, 2 Türen, 1 Lade, Ausführung links		Sideboard 128 mit Kubus, Akzent, 2 Türen, 1 Lade, Ausführung rechts		Sideboard 128 mit Steinkubus, 2 Türen, 1 Lade, Ausführung links		Sideboard 128 mit Steinkubus, 2 Türen, 1 Lade, Ausführung rechts	
Akzent	optiwhite	anthrazit	optiwhite	anthrazit	---		---	
Artikelnummer	<b>AS12KA-O-L</b>	<b>AS12KA-A-L</b>	<b>AS12KA-O-R</b>	<b>AS12KA-A-R</b>	<b>AS12S-L</b>		<b>AS12S-R</b>	
	1 Einlegeboden		1 Einlegeboden		links 1 Einlegeboden		rechts 1 Einlegeboden	
								
	B/T/H in cm: 128 / 51,6 / 82		B/T/H in cm: 128 / 51,6 / 82		B/T/H in cm: 160 / 51,6 / 82		B/T/H in cm: 160 / 51,6 / 82	
Beschreibung	Sideboard 128, 2-türig, mit Akzent, Ausführung links		Sideboard 128, 2-türig, mit Akzent, Ausführung rechts		Sideboard 160, 3 Laden, 1 Tür mit Akzent, Ausführung links		Sideboard 160, 3 Laden, 1 Tür mit Akzent, Ausführung rechts	
Akzent	optiwhite	anthrazit	optiwhite	anthrazit	optiwhite	anthrazit	optiwhite	anthrazit
Artikelnummer	<b>AS12A-O-L</b>	<b>AS12A-A-L</b>	<b>AS12A-O-R</b>	<b>AS12A-A-R</b>	<b>AS16L-O-L</b>	<b>AS16L-A-L</b>	<b>AS16L-O-R</b>	<b>AS16L-A-R</b>
	links 1 Einlegeboden		rechts 1 Einlegeboden		links 1-türig: 1 Einlegeboden rechts 2-türig: 1 Einlegeboden			
								
	B/T/H in cm: 192 / 51,6 / 82		B/T/H in cm: 192 / 51,6 / 82		B/T/H in cm: 192 / 51,6 / 82			
Beschreibung	Sideboard 192, 3 Laden, 1 Tür mit Akzent, Ausführung links		Sideboard 192, 3 Laden, 1 Tür mit Akzent, Ausführung rechts		Sideboard 192 mit Akzent, 3-türig			
Akzent	optiwhite	anthrazit	optiwhite	anthrazit	optiwhite	anthrazit		
Artikelnummer	<b>AS19L-O-L</b>	<b>AS19L-A-L</b>	<b>AS19L-O-R</b>	<b>AS19L-A-R</b>	<b>AS19T-O</b>	<b>AS19T-A</b>		

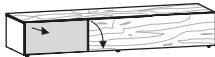

	links und rechts je 1 Einlegeboden		links und rechts je 1 Einlegeboden		links und rechts je 1 Einlegeboden		links und rechts je 1 Einlegeboden	
								
	B/T/H in cm: 160 / 54,9 / 82		B/T/H in cm: 160 / 54,9 / 82		B/T/H in cm: 160 / 54,9 / 82		B/T/H in cm: 160 / 54,9 / 82	
Beschreibung	Sideboard 160 mit Kubus, 3 Türen, 1 Lade, Ausführung links		Sideboard 160 mit Kubus, 3 Türen, 1 Lade, Ausführung rechts		Sideboard 160 mit Steinkubus, 3 Türen, 1 Lade, Ausführung links		Sideboard 160 mit Steinkubus, 3 Türen, 1 Lade, Ausführung rechts	
Artikelnummer	<b>AS16K-L</b>		<b>AS16K-R</b>		<b>AS16S-L</b>		<b>AS16S-R</b>	
	links und rechts je 1 Einlegeboden		links und rechts je 1 Einlegeboden		links und rechts je 1 Einlegeboden		links und rechts je 1 Einlegeboden	
								
	B/T/H in cm: 160 / 54,9 / 82		B/T/H in cm: 160 / 54,9 / 82		B/T/H in cm: 192 / 54,9 / 82		B/T/H in cm: 192 / 54,9 / 82	
Beschreibung	Sideboard 160 mit Kubus, Akzent, 3 Türen, 1 Lade, Ausführung links		Sideboard 160 mit Kubus, Akzent, 3 Türen, 1 Lade, Ausführung rechts		Sideboard 192 mit Kubus, Akzent, 3 Türen, 1 Lade, Ausführung links		Sideboard 192 mit Kubus, Akzent, 3 Türen, 1 Lade, Ausführung rechts	
Akzent	optiwhite	anthrazit	optiwhite	anthrazit	optiwhite	anthrazit	optiwhite	anthrazit
Artikelnummer	<b>AS16KA-O-L</b>	<b>AS16KA-A-L</b>	<b>AS16KA-O-R</b>	<b>AS16KA-A-R</b>	<b>AS19KA-O-L</b>	<b>AS19KA-A-L</b>	<b>AS19KA-O-R</b>	<b>AS19KA-A-R</b>
	links und rechts je 1 Einlegeboden		links und rechts je 1 Einlegeboden		links und rechts je 1 Einlegeboden		links und rechts je 1 Einlegeboden	
								
	B/T/H in cm: 192 / 54,9 / 82		B/T/H in cm: 192 / 54,9 / 82		B/T/H in cm: 192 / 54,9 / 82		B/T/H in cm: 192 / 54,9 / 82	
Beschreibung	Sideboard 192 mit Kubus, 3 Türen, 1 Lade, Ausführung links		Sideboard 192 mit Kubus, 3 Türen, 1 Lade, Ausführung rechts		Sideboard 192 mit Steinkubus, 3 Türen, 1 Lade, Ausführung links		Sideboard 192 mit Steinkubus, 3 Türen, 1 Lade, Ausführung rechts	
Artikelnummer	<b>AS19K-L</b>		<b>AS19K-R</b>		<b>AS19S-L</b>		<b>AS19S-R</b>	
	links 1 Einlegeboden		rechts 1 Einlegeboden					
								
	B/T/H in cm: 224 / 51,6 / 82		B/T/H in cm: 224 / 51,6 / 82					
Beschreibung	Sideboard 224, 1 Schiebetür, 3 Laden, Ausführung links		Sideboard 224, 1 Schiebetür, 3 Laden, Ausführung rechts					
Akzent	optiwhite	anthrazit	optiwhite	anthrazit				
Artikelnummer	<b>AS22L-O-L</b>	<b>AS22L-A-L</b>	<b>AS22L-O-R</b>	<b>AS22L-A-R</b>				

	Türen beim Öffnen anschlagseitig austragend (3 cm Wandabstand erforderlich) 3 Einlegeböden		Türen beim Öffnen anschlagseitig austragend (3 cm Wandabstand erforderlich) 3 Einlegeböden		2 Einlegeböden		2 Einlegeböden	
								
	B/T/H in cm: 64 / 42,3 / 130		B/T/H in cm: 64 / 42,3 / 130		B/T/H in cm: 64 / 42,3 / 130		B/T/H in cm: 64 / 42,3 / 130	
Beschreibung	Highboard 64, 1-türig mit Akzent, Türanschlag links		Highboard 64, 1-türig mit Akzent, Türanschlag rechts		Highboard 64, 2 Laden, 1 Tür mit Akzent, Türanschlag links		Highboard 64, 2 Laden, 1 Tür mit Akzent, Türanschlag rechts	
Akzent	optiwhite	anthrazit	optiwhite	anthrazit	optiwhite	anthrazit	optiwhite	anthrazit
Artikelnummer	<b>AH64T-O-L</b>	<b>AH64T-A-L</b>	<b>AH64T-O-R</b>	<b>AH64T-A-R</b>	<b>AH64TL-O-L</b>	<b>AH64TL-A-L</b>	<b>AH64TL-O-R</b>	<b>AH64TL-A-R</b>
			oben 1 fester Boden außen je 1 Einlegeboden mitte Apothekeauszug (3 Ladenkorpusse) unten 2 Schubladen 		je 3 Einlegeböden 			
	B/T/H in cm: 64 / 42,3 / 130		B/T/H in cm: 96 / 42,3 / 146,2		B/T/H in cm: 128 / 42,3 / 130			
Beschreibung	Highboard 64, 5 Laden, Akzent		Highboard 96, mit Apothekeauszug		Highboard 128, 3-türig mit Akzent			
Akzent	optiwhite	anthrazit	optiwhite	anthrazit	optiwhite	anthrazit		
Artikelnummer	<b>AH64L-O</b>	<b>AH64L-A</b>	<b>AH96A-O</b>	<b>AH96A-A</b>	<b>AH12A-O</b>	<b>AH12A-A</b>		

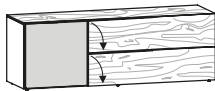
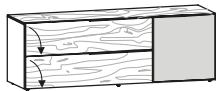
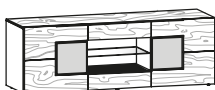

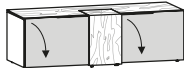
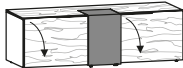
	links je 3 Einlegeböden rechts 2 feste Böden, je 1 Einlegeboden	links und rechts je 3 Einlegeböden mitte 2 feste Böden, 1 Einlegeboden	links 5 Einlegeböden rechts 2 feste Böden, je 3 Einlegeböden	
				
	B/T/H in cm: 96 / 42,3 / 130	B/T/H in cm: 128 / 42,3 / 130	B/T/H in cm: 96 / 42,3 / 194	
Beschreibung	Highboard 96, 2-türig mit Vitrinenteil	Highboard 128, 3-türig mit Vitrinenteil	Vitrine 96, 2-türig, Glas mittig	
Artikelnummer	<b>AH96G</b>	<b>AH12G</b>	<b>AV96H</b>	
Beleuchtung mit Schalter	(A-LS2)		(A-LS4)	
Beleuchtung mit Funk und Dimmer	(A-LF2)		(A-LF4)	
	oben und unten je 1 fester Boden mitte je 3 Einlegeböden	oben und unten je 1 fester Boden mitte je 3 Einlegeböden	oben und unten je 2 feste Böden, 1 Einlegeboden	oben und unten je 2 feste Böden, 1 Einlegeboden
				
	B/T/H in cm: 64 / 42,3 / 194	B/T/H in cm: 64 / 42,3 / 194	B/T/H in cm: 64 / 42,3 / 194	B/T/H in cm: 64 / 42,3 / 194
Beschreibung	Vitrine 64, 1-türig, Türanschlag links	Vitrine 64, 1-türig, Türanschlag rechts	Vitrine 64, 2 Türen, Akzentnische, Ausführung links	Vitrine 64, 2 Türen, Akzentnische, Ausführung rechts
Akzent	--	--	optiwhite   anthrazit	optiwhite   anthrazit
Artikelnummer	<b>AV64G-L</b>	<b>AV64G-R</b>	<b>AV64A-O-L</b>   <b>AV64A-A-L</b>	<b>AV64A-O-R</b>   <b>AV64A-A-R</b>
Beleuchtung mit Schalter	(A-LS4)		(A-LS2S)	
Beleuchtung mit Funk und Dimmer	(A-LF4)		(A-LF2S)	
	links 2 feste Böden, 3 Einlegeböden rechts 5 Einlegeböden	links 5 Einlegeböden rechts 2 feste Böden, 3 Einlegeböden	links 2 feste Böden, 3 Einlegeböden rechts 5 Einlegeböden	links 5 Einlegeböden rechts 2 feste Böden, 3 Einlegeböden
				
	B/T/H in cm: 96 / 42,3 / 194	B/T/H in cm: 96 / 42,3 / 194	B/T/H in cm: 96 / 42,3 / 194	B/T/H in cm: 96 / 42,3 / 194
Beschreibung	Vitrine 96 mit Akzent, 2-türig, Ausführung links	Vitrine 96 mit Akzent, 2-türig, Ausführung rechts	Vitrine 96, 2-türig, Glas- und Holztür, Ausführung links	Vitrine 96, 2-türig, Glas- und Holztür, Ausführung rechts
Akzent	optiwhite   anthrazit	optiwhite   anthrazit	--	--
Artikelnummer	<b>AV96A-O-L</b>   <b>AV96A-A-L</b>	<b>AV96A-O-R</b>   <b>AV96A-A-R</b>	<b>AV96G-L</b>	<b>AV96G-R</b>
Beleuchtung mit Schalter	(A-LS2)			
Beleuchtung mit Funk und Dimmer	(A-LF2)			

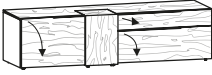
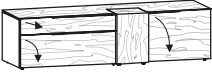
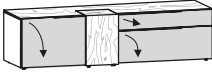
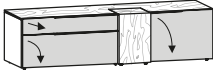
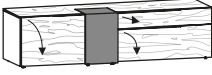
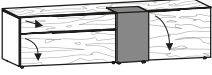
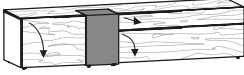
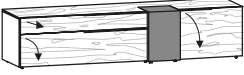
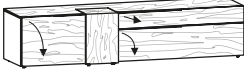

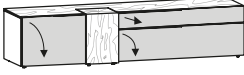
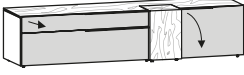

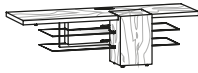
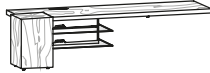
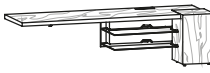
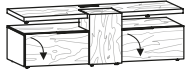
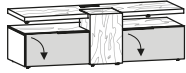
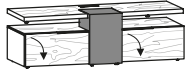
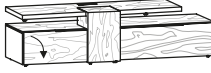
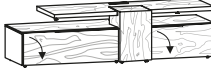
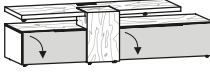
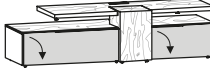

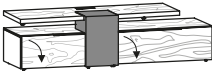
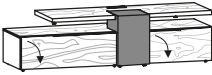
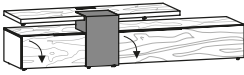
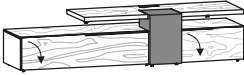

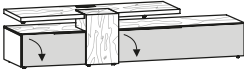
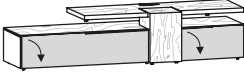



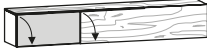

	Für Kabelführung unten keine Rückwand (14,6 cm frei)  B/T/H in cm: 128 / 55 / 34	Für Kabelführung unten keine Rückwand (14,6 cm frei) 1 Mittelseite (Fachb. 93+61 cm)  B/T/H in cm: 160 / 55 / 34	Für Kabelführung unten keine Rückwand (14,6 cm frei) 1 Mittelseite (Fachb. 61+125 cm)  B/T/H in cm: 192 / 55 / 34	Für Kabelführung Rückwandluft 8,4 cm  B/T/H in cm: 128 / 55 / 66					
Beschreibung	Lowboard 128/34, 1 Klappe	Lowboard 160/34, 1 Klappe	Lowboard 192/34, 1 Klappe	Lowboard 128/66, 2 Klappen					
Artikelnummer	<b>AL12</b>		<b>AL16</b>		<b>AL19</b>		<b>ALH12</b>		
Lade 128 statt Klappe	(A-S12)		--		--		(A-S12)*		
Doppelschublade statt Klappe	--		(A-S16)		(A-S19)		--		
Kabelmanagement	(A-K)								
Türen beim Öffnen an-schlagseitig austragend (3 cm Wandabstand erforderlich)	Für Kabelführung unten keine Rückwand (14,6 cm frei)  B/T/H in cm: 192 / 55 / 34	Für Kabelführung unten keine Rückwand (14,6 cm frei)  B/T/H in cm: 192 / 55 / 34	Für Kabelführung Rückwandluft 8,4 cm links 1 Einlegeboden  B/T/H in cm: 192 / 55 / 66	Für Kabelführung Rückwandluft 8,4 cm rechts 1 Einlegeboden  B/T/H in cm: 192 / 55 / 66					
Beschreibung	Lowboard 192/34, Akzentlade, Holzklappe, Ausführung links	Lowboard 192/34, Akzentlade, Holzklappe, Ausführung rechts	Lowboard 192/66, 1 Akzenttür, 2 Klappen, Ausführung links	Lowboard 192/66, 1 Akzenttür, 2 Klappen, Ausführung rechts					
Akzent	optiwhite	anthrazit	optiwhite	anthrazit	optiwhite	anthrazit	optiwhite	anthrazit	
Artikelnummer	<b>AL19A-O-L</b>	<b>AL19A-A-L</b>	<b>AL19A-O-R</b>	<b>AL19A-A-R</b>	<b>ALH19A-O-L</b>	<b>ALH19A-A-L</b>	<b>ALH19A-O-R</b>	<b>ALH19A-A-R</b>	
Lade 128 statt Klappe	(A-S12)*								
Kabelmanagement	(A-K)								
Türen beim Öffnen an-schlagseitig austragend (3 cm Wandabstand erforderlich) Für Kabelführung Rückwandluft 8,4 cm		je 1 Einlegeboden  B/T/H in cm: 192 / 55 / 66							
Beschreibung		Lowboard 192/66, 2 Türen, mitte 2 Laden + offen							
Akzent	---	optiwhite	anthrazit						
Artikelnummer		<b>ALH19T-O</b>	<b>ALH19T-A</b>						
Kabelmanagement	(A-K)								
Für Kabelführung Rückwandluft 8,4 cm	links und rechts je 1 Einlegeboden  B/T/H in cm: 160 / 58,3 / 50	links und rechts je 1 Einlegeboden  B/T/H in cm: 160 / 58,3 / 50	links und rechts je 1 Einlegeboden  B/T/H in cm: 160 / 58,3 / 50						
Beschreibung	Lowboard 160/50, 2 Klappen	Lowboard 160/50, 2 Akzentklappen	Lowboard 160/50 mit Steinkubus, 2 Klappen						
Akzent	---	optiwhite	anthrazit	---					
Artikelnummer	<b>AL16K</b>	<b>AL16KA-O</b>	<b>AL16KA-A</b>	<b>AL16S</b>					
Kubus mit Tür	(A-T)	Türanschlag links		--					
Lade 64 statt Klappe	(A-S64)*								
Kabelmanagement	(A-K)								



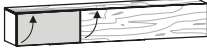

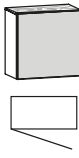





Für Kabelführung Rückwandluft 8,4 cm	links 1 Einlegeboden  B/T/H in cm: 192 / 58,3 / 50	rechts 1 Einlegeboden  B/T/H in cm: 192 / 58,3 / 50	links 1 Einlegeboden  B/T/H in cm: 192 / 58,3 / 50	rechts 1 Einlegeboden  B/T/H in cm: 192 / 58,3 / 50		
	Beschreibung	Lowboard 192/50, 2 Klappen, 1 Lade, Ausführung links	Lowboard 192/50, 2 Klappen, 1 Lade, Ausführung rechts	Lowboard 192/50, 2 Klappen, 1 Lade, Akzent, Ausführung links	Lowboard 192/50, 2 Klappen, 1 Lade, Akzent, Ausführung rechts	
Akzent	---	---	optiwhite	anthrazit	optiwhite	anthrazit
Artikelnummer	<b>AL19K-L</b>	<b>AL19K-R</b>	<b>AL19KA-O-L</b>	<b>AL19KA-A-L</b>	<b>AL19KA-O-R</b>	<b>AL19KA-A-R</b>
Kubus mit Tür (A-T)						
Lade 64 statt Klappe (A-S64)						
Lade 96 statt Klappe (A-S96)						
Kabelmanagement (A-K)						
Für Kabelführung Rückwandluft 8,4 cm	links 1 Einlegeboden  B/T/H in cm: 192 / 58,3 / 50	rechts 1 Einlegeboden  B/T/H in cm: 192 / 58,3 / 50	links 1 Einlegeboden  B/T/H in cm: 224 / 58,3 / 50	rechts 1 Einlegeboden  B/T/H in cm: 224 / 58,3 / 50		
	Beschreibung	Lowboard 192/50 mit Steinkubus, 2 Klappen, 1 Lade, Ausführung links	Lowboard 192/50 mit Steinkubus, 2 Klappen, 1 Lade, Ausführung rechts	Lowboard 224/50 mit Steinkubus, 2 Klappen, 1 Lade, Ausführung links	Lowboard 224/50 mit Steinkubus, 2 Klappen, 1 Lade, Ausführung rechts	
Artikelnummer	<b>AL19S-L</b>	<b>AL19S-R</b>	<b>AL22S-L</b>	<b>AL22S-R</b>		
Lade 96 statt Klappe (A-S96) ---						
Lade 128 statt Klappe -- (A-S128)						
Lade 64 statt Klappe (A-S64)						
Kabelmanagement (A-K)						
Für Kabelführung Rückwandluft 8,4 cm	links 1 Einlegeboden  B/T/H in cm: 224 / 58,3 / 50	rechts 1 Einlegeboden  B/T/H in cm: 224 / 58,3 / 50	links 1 Einlegeboden  B/T/H in cm: 224 / 58,3 / 50	rechts 1 Einlegeboden  B/T/H in cm: 224 / 58,3 / 50		
	Beschreibung	Lowboard 224/50, 2 Klappen, 1 Lade, Ausführung links	Lowboard 224/50, 2 Klappen, 1 Lade, Ausführung rechts	Lowboard 224/50, 2 Klappen, 1 Lade, Akzent, Ausführung links	Lowboard 224/50, 2 Klappen, 1 Lade, Akzent, Ausführung rechts	
Akzent	---	---	optiwhite	anthrazit	optiwhite	anthrazit
Artikelnummer	<b>AL22K-L</b>	<b>AL22K-R</b>	<b>AL22KA-O-L</b>	<b>AL22KA-A-L</b>	<b>AL22KA-O-R</b>	<b>AL22KA-A-R</b>
Kubus mit Tür (A-T)						
Lade 64 statt Klappe (A-S64)						
Lade 128 statt Klappe (A-S128)						
Kabelmanagement (A-K)						





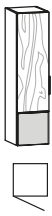

<p>Mit Kabeldurchführungen Kabelstauraum in ab- nehmbarer Rückwand</p> <p>Wandmontage zwingend erforderlich!</p>				
	B/T/H in cm: 176 / 56,7 / 50	B/T/H in cm: 176 / 56,7 / 50	B/T/H in cm: 192 / 56,7 / 50	B/T/H in cm: 192 / 56,7 / 50
Beschreibung	Mediaelement 176, Ausführung links	Mediaelement 176, Ausführung rechts	Mediaelement 192, Ausführung links	Mediaelement 192, Ausführung rechts
Artikelnummer	<b>AM17-L</b>	<b>AM17-R</b>	<b>AM19-L</b>	<b>AM19-R</b>
Kubus mit Tür (A-T)				
<p>Mit Kabeldurchführungen Für Kabelführung unten keine Rückwand (14,6 cm frei)</p> <p>Wandmontage zwingend erforderlich!</p>				
	B/T/H in cm: 160 / 58,3 / 50	B/T/H in cm: 160 / 58,3 / 50	B/T/H in cm: 160 / 58,3 / 50	
Beschreibung	Mediabord 160, 2 Klappen	Mediabord 160, 2 Akzentklappen	Mediabord 160 mit Steinkubus, 2 Klappen	
Akzent	---	optiwhite	anthrazit	---
Artikelnummer	<b>AMB16</b>	<b>AMB16A-O</b>	<b>AMB16A-A</b>	<b>AMB16S</b>
Kubus mit Tür (A-T) Türanschlag links --				
Lade 64 statt Klappe (A-S64)*				
Beleuchtung mit Schalter (A-LS16)				
Beleuchtung mit Funk und Dimmer (A-LF16)				
<p>Mit Kabeldurchführungen Für Kabelführung unten keine Rückwand (14,6 cm frei)</p> <p>Wandmontage zwingend erforderlich!</p>				
	B/T/H in cm: 192 / 58,3 / 50	B/T/H in cm: 192 / 58,3 / 50	B/T/H in cm: 192 / 58,3 / 50	B/T/H in cm: 192 / 58,3 / 50
Beschreibung	Mediabord 192, 2 Klappen, Ausführung links	Mediabord 192, 2 Klappen, Ausführung rechts	Mediabord 192, 2 Akzentklappen, Ausführung links	Mediabord 192, 2 Akzentklappen, Ausführung rechts
Akzent	---	---	optiwhite	anthrazit
Artikelnummer	<b>AMB19-L</b>	<b>AMB19-R</b>	<b>AMB19A-O-L</b>	<b>AMB19A-A-L</b>
				<b>AMB19A-O-R</b>
				<b>AMB19A-A-R</b>
Kubus mit Tür (A-T)				
Lade 64 statt Klappe (A-S64)				
Lade 96 statt Klappe (A-S96)				
Beleuchtung mit Schalter (A-LS16)				
Beleuchtung mit Funk und Dimmer (A-LF16)				

Mit Kabeldurchführungen Für Kabelführung unten keine Rückwand (14,6 cm frei)  Wandmontage zwingend erforderlich!				
	B/T/H in cm: 192 / 58,3 / 50	B/T/H in cm: 192 / 58,3 / 50	B/T/H in cm: 224 / 58,3 / 50	B/T/H in cm: 224 / 58,3 / 50
Beschreibung	Mediabord 192 mit Steinkubus, 2 Klappen, Ausführung links	Mediabord 192 mit Steinkubus, 2 Klappen, Ausführung rechts	Mediabord 224 mit Steinkubus, 2 Klappen, Ausführung links	Mediabord 224 mit Steinkubus, 2 Klappen, Ausführung rechts
Artikelnummer	<b>AMB19S-L</b>	<b>AMB19S-R</b>	<b>AMB22S-L</b>	<b>AMB22S-R</b>
Lade 96 statt Klappe	(A-S96)		---	
Lade 128 statt Klappe	--		(A-S128)	
Lade 64 statt Klappe	(A-S64)			
Beleuchtung mit Schalter	(A-LS16)			
Beleuchtung mit Funk und Dimmer	(A-LF16)			
Mit Kabeldurchführungen Für Kabelführung unten keine Rückwand (14,6 cm frei)  Wandmontage zwingend erforderlich!				
	B/T/H in cm: 224 / 58,3 / 50	B/T/H in cm: 224 / 58,3 / 50	B/T/H in cm: 224 / 58,3 / 50	B/T/H in cm: 224 / 58,3 / 50
Beschreibung	Mediabord 224, 2 Klappen, Ausführung links	Mediabord 224, 2 Klappen, Ausführung rechts	Mediabord 224, 2 Akzentklappen, Ausführung links	Mediabord 224, 2 Akzentklappen, Ausführung rechts
Akzent	---	---	optiwhite      anthrazit	optiwhite      anthrazit
Artikelnummer	<b>AMB22-L</b>	<b>AMB22-R</b>	<b>AMB22A-O-L</b> <b>AMB22A-A-L</b>	<b>AMB22A-O-R</b> <b>AMB22A-A-R</b>
Kubus mit Tür	(A-T)			
Lade 64 statt Klappe	(A-S64)			
Lade 128 statt Klappe	(A-S128)			
Beleuchtung mit Schalter	(A-LS16)			
Beleuchtung mit Funk und Dimmer	(A-LF16)			



Gesamtbelastung maximal 70 kg				
	B/T/H in cm: 128 / 37,3 / 32	B/T/H in cm: 192 / 37,3 / 32	B/T/H in cm: 192 / 37,3 / 32	B/T/H in cm: 192 / 37,3 / 32
Beschreibung	Hängeelement 128 mit Holzklappe nach unten		Hängeelement 192 mit Holzklappe nach unten	
Akzent	---		optiwhite	anthrazit
Artikelnummer	<b>AHU12</b>		<b>AHU19A-O-L</b>	<b>AHU19A-A-L</b>
				<b>AHU19A-O-R</b>
				<b>AHU19A-A-R</b>
Beleuchtung mit Schalter	(A-LS12)		(A-LS19)	
Beleuchtung mit Funk und Dimmer	(A-LF12)		(A-LF19)	
Kabeldurchlass	(A-D)			
Gesamtbelastung maximal 70 kg				
	B/T/H in cm: 128 / 37,3 / 32	B/T/H in cm: 192 / 37,3 / 32	B/T/H in cm: 192 / 37,3 / 32	B/T/H in cm: 192 / 37,3 / 32
Beschreibung	Hängeelement 128 mit Holzklappe nach oben		Hängeelement 192 mit Holzklappe nach oben	
Akzent	---		optiwhite	anthrazit
Artikelnummer	<b>AHO12</b>		<b>AHO19A-O-L</b>	<b>AHO19A-A-L</b>
				<b>AHO19A-O-R</b>
				<b>AHO19A-A-R</b>
Beleuchtung mit Schalter	(A-LS12)		(A-LS19)	
Beleuchtung mit Funk und Dimmer	(A-LF12)		(A-LF19)	
Gesamtbelastung maximal 40 kg Türen beim Öffnen an-schlagseitig austragend (3 cm Wandabstand erforderlich)				
	B/T/H in cm: 64 / 37,3 / 64	B/T/H in cm: 64 / 37,3 / 64	B/T/H in cm: 80 / 37,3 / 96	B/T/H in cm: 80 / 37,3 / 96
Beschreibung	Hängeelement 64/64, 1-türig mit Akzent, Türanschlag links		Hängeelement 80/96, 2-türig, Vitrinenteil, Ausführung links	
Akzent	optiwhite	anthrazit	optiwhite	anthrazit
Artikelnummer	<b>AHE66A-O-L</b>	<b>AHE66A-A-L</b>	<b>AHE80V-O-L</b>	<b>AHE80V-A-L</b>
		<b>AHE66A-O-R</b>		<b>AHE80V-O-R</b>
		<b>AHE66A-A-R</b>		<b>AHE80V-A-R</b>
Beleuchtung mit Schalter	--		(A-LS3)	
Beleuchtung mit Funk und Dimmer	--		(A-LF3)	

Gesamtbelastung maximal 40 kg	2 Einlegeböden		2 Einlegeböden					
								
	B/T/H in cm: 32 / 37,3 / 96		B/T/H in cm: 32 / 37,3 / 96					
	Beschreibung Hängeelement 32/96, 1-türig, Türanschlag links		Beschreibung Hängeelement 32/96, 1-türig, Türanschlag rechts					
Akzent --		Akzent --						
Artikelnummer <b>AHE32H-L</b>		Artikelnummer <b>AHE32H-R</b>						
Türen beim Öffnen an-schlagseitig austragend (3 cm Wandabstand erforderlich)	Gesamtbelastung maximal 70 kg unten 1 fester Boden oben je 2 Einlegeböden		Gesamtbelastung maximal 70 kg unten 1 fester Boden oben je 2 Einlegeböden		Gesamtbelastung maximal 50 kg 2 feste Böden 1 Glaseinlegeboden		Gesamtbelastung maximal 50 kg 2 feste Böden 1 Glaseinlegeboden	
								
	B/T/H in cm: 64 / 37,3 / 128		B/T/H in cm: 64 / 37,3 / 128		B/T/H in cm: 32 / 37,3 / 128		B/T/H in cm: 32 / 37,3 / 128	
	Beschreibung Hängevitrine 64/128, 1-türig, Türanschlag links		Beschreibung Hängevitrine 64/128, 1-türig, Türanschlag rechts		Beschreibung Hängevitrine 32/128, 1-türig, mit Akzent, Türanschlag links		Beschreibung Hängevitrine 32/128, 1-türig, mit Akzent, Türanschlag rechts	
Akzent --		Akzent --		Akzent optiwhite      anthrazit		Akzent optiwhite      anthrazit		
Artikelnummer <b>AHE64-L</b>		Artikelnummer <b>AHE64-R</b>		Artikelnummer <b>AHE32G-O-L</b> <b>AHE32G-A-L</b>		Artikelnummer <b>AHE32G-O-R</b> <b>AHE32G-A-R</b>		
Beleuchtung mit Schalter (A-LS3)				Beleuchtung mit Schalter (A-LS2)				
Beleuchtung mit Funk und Dimmer (A-LF3)				Beleuchtung mit Funk und Dimmer (A-LF2)				
Türen beim Öffnen an-schlagseitig austragend (3 cm Wandabstand erforderlich)	3 Einlegeböden		3 Einlegeböden		4 Einlegeböden		4 Einlegeböden	
								
	B/T/H in cm: 32 / 37,3 / 128		B/T/H in cm: 32 / 37,3 / 128		B/T/H in cm: 32 / 37,3 / 160		B/T/H in cm: 32 / 37,3 / 160	
	Beschreibung Hängeelement 32/128, 1-türig Holz mit Akzent, Türanschlag links		Beschreibung Hängeelement 32/128, 1-türig Holz mit Akzent, Türanschlag rechts		Beschreibung Hängeelement 32/160, 1-türig Holz mit Akzent, Türanschlag links		Beschreibung Hängeelement 32/160, 1-türig Holz mit Akzent, Türanschlag rechts	
Akzent optiwhite      anthrazit		Akzent optiwhite      anthrazit		Akzent optiwhite      anthrazit		Akzent optiwhite      anthrazit		
Artikelnummer <b>AHE32-O-L</b> <b>AHE32-A-L</b>		Artikelnummer <b>AHE32-O-R</b> <b>AHE32-A-R</b>		Artikelnummer <b>AHE36-O-L</b> <b>AHE36-A-L</b>		Artikelnummer <b>AHE36-O-R</b> <b>AHE36-A-R</b>		

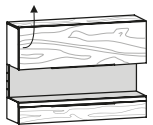
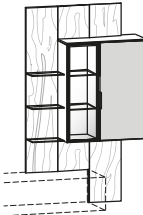
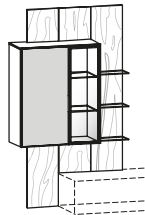
Türen beim Öffnen an-schlagseitig austragend (3 cm Wandabstand erforderlich)	Gesamtbelastung maximal 50 kg 2 feste Böden 2 Glaseinlegeböden 		Gesamtbelastung maximal 50 kg 2 feste Böden 2 Glaseinlegeböden 		Gesamtbelastung maximal 10 kg Glasablage 8 mm Parsolglas Stelltiefe 19 cm 		Gesamtbelastung maximal 10 kg Glasablage 8 mm Parsolglas Stelltiefe 19 cm 			
	B/T/H in cm: 32 / 37,3 / 160		B/T/H in cm: 32 / 37,3 / 160		B/T/H in cm: 128 / 23 / 18,2		B/T/H in cm: 192 / 23 / 18,2			
	Beschreibung		Hängevitrine 32/160, 1-türig, mit Akzent, Türanschlag links		Hängevitrine 32/160, 1-türig, mit Akzent, Türanschlag rechts		Wandbord mit Glasablage 128 cm		Wandbord mit Glasablage 192 cm	
	Akzent		optiwhite      anthrazit		optiwhite      anthrazit		--		--	
	Artikelnummer		<b>AHE36G-O-L</b> <b>AHE36G-A-L</b>		<b>AHE36G-O-R</b> <b>AHE36G-A-R</b>		<b>AWB12</b>		<b>AWB19</b>	
	Beleuchtung mit Schalter		(A-LS3)		(A-LS3)		(A-LS12)		(A-LS19)	
Beleuchtung mit Funk und Dimmer		(A-LF3)		(A-LF3)		(A-LF12)		(A-LF19)		
Gesamtbelastung maximal 10 kg mit Steckbeschlag 	Gesamtbelastung maximal 10 kg mit Steckbeschlag 		Gesamtbelastung maximal 10 kg mit Steckbeschlag 		Gesamtbelastung maximal 70 kg 					
	B/T/H in cm: 128 / 24 / 3,9		B/T/H in cm: 176 / 24 / 3,9		B/T/H in cm: 192 / 24 / 3,9		B/T/H in cm: 128 / 37,3 / 93,4			
	Beschreibung		Wandsteckbord 128 cm		Wandsteckbord 176 cm		Wandsteckbord 192 cm		Hängeelement 128/93, 1 Hochliftklappe, 1 Lade	
	Akzent		--		--		--		optiwhite      anthrazit	
	Artikelnummer		<b>AWS12</b>		<b>AWS17</b>		<b>AWS19</b>		<b>AHE12-O</b> <b>AHE12-A</b>	
	Beleuchtung mit Schalter		---		---		---		(A-LSHE12)	
Beleuchtung mit Funk und Dimmer		---		---		---		(A-LFHE12)		
variable Officeeinteilung		---		---		---		(A-VO)		
Gesamtbelastungen: Korpus max. 70 kg je Glasfach max. 5 kg	links und rechts je 2 Einlegeböden 		links und rechts je 2 Einlegeböden 							
	B/T/H in cm: 111,8 / 37,3 / 193,8		B/T/H in cm: 111,8 / 37,3 / 193,8							
	Beschreibung		Anbauvitrine 112, gerichtet für Lowboard, Ausführung links		Anbauvitrine 112, gerichtet für Lowboard, Ausführung rechts					
	Akzent		optiwhite      anthrazit		optiwhite      anthrazit					
	Artikelnummer		<b>AWPV-O-L</b> <b>AWPV-A-L</b>		<b>AWPV-O-R</b> <b>AWPV-A-R</b>					
	Beleuchtung mit Schalter		(A-LSWPV)							
Beleuchtung mit Funk und Dimmer		(A-LFWPV)								

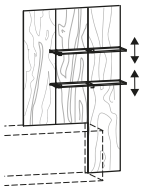
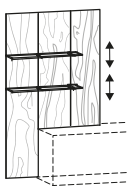

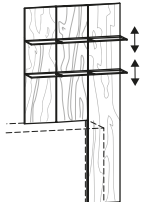
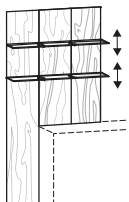



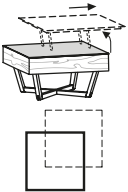
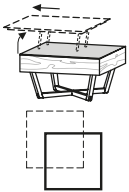
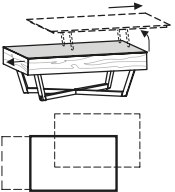
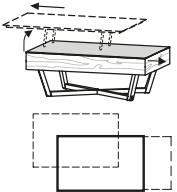



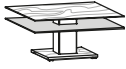

jedes Glasbord maximal 5 kg belastbar	Optional Beleuchtung 9,6 Watt (bestückbar maximal 30 Watt) passend für Lowboards 50 hoch (Kabelklappe bei Lowboards 128 und 160 kann nicht geöffnet werden!)	Optional Beleuchtung 9,6 Watt (bestückbar maximal 30 Watt) passend für Lowboards 50 hoch (Kabelklappe bei Lowboards 128 und 160 kann nicht geöffnet werden!)
		
	B/T/H in cm: 95,6 / 28 / 159,6	B/T/H in cm: 95,6 / 28 / 159,6
Beschreibung	Wandpaneel 96/160 mit Ausnehmung, 2 Glasborde, Ausführung links	Wandpaneel 96/160 mit Ausnehmung, 2 Glasborde, Ausführung rechts
Artikelnummer	<b>AWP4-L</b>	<b>AWP4-R</b>
	Beleuchtung mit Schalter (A-LSWP4)	
	Beleuchtung mit Funk und Dimmer (A-LFWP4)	

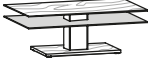
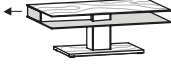
	Optional Beleuchtung 13,4 Watt (bestückbar maximal 30 Watt) passend für Sideboards	Optional Beleuchtung 13,4 Watt (bestückbar maximal 30 Watt) passend für Sideboards
		
	B/T/H in cm: 95,6 / 28 / 191,6	B/T/H in cm: 95,6 / 28 / 191,6
Beschreibung	Wandpaneel 96/192 mit Ausnehmung, 2 Glasborde, Ausführung links	Wandpaneel 96/192 mit Ausnehmung, 2 Glasborde, Ausführung rechts
Artikelnummer	<b>AWP6-L</b>	<b>AWP6-R</b>
	Beleuchtung mit Schalter (A-LSWP6)	
	Beleuchtung mit Funk und Dimmer (A-LFWP6)	

Couchtische

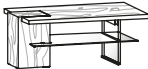
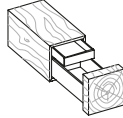
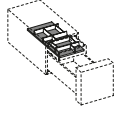
Platte Colorglas - um ca. 21 cm zum Anheben und Verschieben Gesamtbelastung maximal 20 kg				
	B/T/H in cm: 80 / 80 / 43,5	B/T/H in cm: 80 / 80 / 43,5	B/T/H in cm: 120 / 75 / 43,5	B/T/H in cm: 120 / 75 / 43,5
Beschreibung	Couchtisch 80/80, Glasplatte zum Anheben, Ausführung links		Couchtisch 75/120, Glasplatte zum Anheben, Ausführung links	
Akzent	optiwhite	anthrazit	optiwhite	anthrazit
Artikelnummer	<b>AC88A-O-L</b>	<b>AC88A-A-L</b>	<b>AC71A-O-L</b>	<b>AC71A-A-L</b>



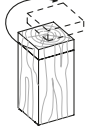
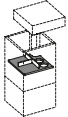

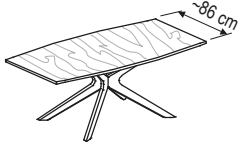
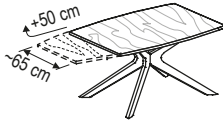
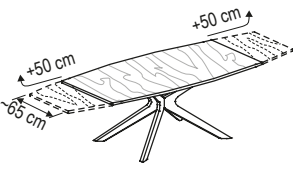

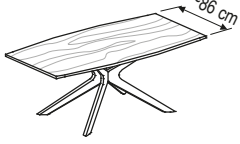
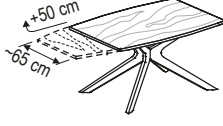
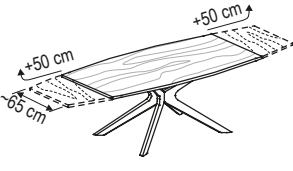

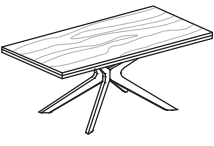
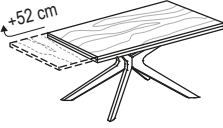
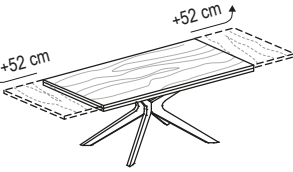



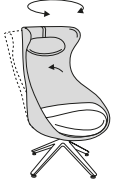

Untere Platte und Ladevorderstück Colorglas - Gesamtbelastung maximal 40 kg								
	B/T/H in cm: 90 / 90 / 45,8	B/T/H in cm: 90 / 90 / 45,8	B/T/H in cm: 90 / 90 / 45,8	B/T/H in cm: 90 / 90 / 38,3				
Beschreibung	Couhtisch ohne Lade 90/90 cm		Couhtisch mit 1 Lade 90/90 cm	Couhtisch mit 2 Lade 90/90 cm	Couhtisch 90/90 höhenverstellbar, 2 Lade			
Akzent	optiwhite	anthrazit	optiwhite	anthrazit	optiwhite	anthrazit		
Artikelnummer	<b>AC99-O</b>	<b>AC99-A</b>	<b>AC1L99-O</b>	<b>AC1L99-A</b>	<b>AC2L99-O</b>	<b>AC2L99-A</b>	<b>AC2L99H-O</b>	<b>AC2L99H-A</b>
Untere Platte und Ladevorderstück Colorglas - Gesamtbelastung maximal 40 kg								
	B/T/H in cm: 120 / 75 / 45,8	B/T/H in cm: 120 / 75 / 45,8	B/T/H in cm: 120 / 75 / 45,8	B/T/H in cm: 80 / 80 / 38				
Beschreibung	Couhtisch ohne Lade 75/120 cm		Couhtisch mit 1 Lade 75/120 cm	Couhtisch mit 2 Lade 75/120 cm	Couhtisch rund D 80, höhenverstellbare Platte			
Akzent	optiwhite	anthrazit	optiwhite	anthrazit	optiwhite	anthrazit		
Artikelnummer	<b>AC71-O</b>	<b>AC71-A</b>	<b>AC1L71-O</b>	<b>AC1L71-A</b>	<b>AC2L71-O</b>	<b>AC2L71-A</b>	<b>ACR80-O</b>	<b>ACR80-A</b>
Wange und Fach aus Parsolglas								
	B/T/H in cm: 83,8 / 80 / 50	B/T/H in cm: 123,8 / 75 / 50	B/T/H in cm: 34,4 / 80 / 34,9	B/T/H in cm: 25,9 / 59,3 / 5,5				
Beschreibung	Couhtisch 80/80 cm, Kubus		Couhtisch 75/120 cm, Kubus	Kubus 80/34, 35 cm hoch, 2 Lade	variable Mehrzweckenteilung			
Artikelnummer	<b>AC88K</b>		<b>AC71K</b>	<b>AK80</b>	<b>A-MZ80</b>			
Kubus mit Tür	(A-T)	Türanschlag links	---					
Platte drehbar								
	B/T/H in cm: 48 / 48 / 10	B/T/H in cm: 34,4 / 34,4 / 34,9	B/T/H in cm: 34,4 / 34,4 / 52	B/T/H in cm: 34,4 / 34,4 / 73	B/T/H in cm: 30 / 30 / 5,5			
Beschreibung	Kubus 48/48, 10 cm hoch	Kubus 34/34, 35 cm hoch	Kubus 34/34, 52 cm hoch	Kubus 34/34, 73 cm hoch	variable Mehrzweckenteilung			
Artikelnummer	<b>AK10</b>	<b>AK35</b>	<b>AK52</b>	<b>AK73</b>	<b>A-MZ</b>			



Tischplatte Tischlerplatte <b>quer</b> echtholz furniert 2,7 cm  Tischhöhe 76,5 cm					Auszugschienen Metall	Auszugschienen Metall
						
Beschreibung	Speisezimmerstisch abgerundet				Tischverlängerung 1x 50	Tischverlängerung 2x 50
B/L in cm:	96,5 / 140	99 / 160	100 / 180	100 / 200	+ 50 cm	+ 2x 50 cm
Artikelnummer	<b>AA114</b>	<b>AA116</b>	<b>AA118</b>	<b>AA120</b>	<b>A-A1V</b>	<b>A-A2V</b>



Tischplatte Tischlerplatte <b>längs</b> echtholz furniert 2,7 cm  Tischhöhe 76,5 cm					Auszugschienen Metall	Auszugschienen Metall
						
Beschreibung	Speisezimmerstisch abgerundet				Tischverlängerung 1x 50	Tischverlängerungen 2x 50
B/L in cm:	96,5 / 140	99 / 160	100 / 180	100 / 200	+ 50 cm	+ 2x 50 cm
Artikelnummer	<b>AT114</b>	<b>AT116</b>	<b>AT118</b>	<b>AT120</b>	<b>A-1V</b>	<b>A-2V</b>

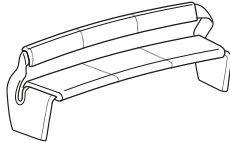

Tischplatte Tischlerplatte <b>längs</b> echtholz furniert 2,7 cm mit 3,1 cm Auf- doppelung  Tischhöhe 76,5 cm					Auszugschienen Metall	Auszugschienen Metall
						
Beschreibung	Speisezimmerstisch				Tischverlängerung 1x 52	Tischverlängerungen 2x 52
B/L in cm:	90 / 140	100 / 160	100 / 180	100 / 200	+ 52 cm	+ 2x 52 cm
Artikelnummer	<b>AG914</b>	<b>AG116</b>	<b>AG118</b>	<b>AG120</b>	<b>A-G1V</b>	<b>A-G2V</b>

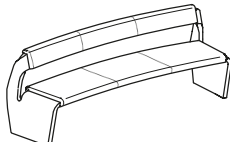

Tischplatte <b>Massivholz</b> 3 cm  Tischhöhe 76,8 cm						Tischplatte <b>Massivholz</b> 3 cm Tischeinlage in Steinopik aus Steinzeug (Keramik)  Tischhöhe 76,8 cm						
B/L in cm:	100 / 140	100 / 160	100 / 180	100 / 200	110 / 220	100 / 140	100 / 160	100 / 180	100 / 200	110 / 220	60 / 100	60 / 110
Artikelnummer	<b>AM114</b>	<b>AM116</b>	<b>AM118</b>	<b>AM120</b>	<b>AM122</b>	<b>AMS114</b>	<b>AMS116</b>	<b>AMS118</b>	<b>AMS120</b>	<b>AMS122</b>	<b>ASW10</b>	<b>ASW11</b>

Sitzhöhe ca. 45 cm mit Filzgleiter	Nackenkissen gleicher Bezug wie Schale Schale und Sitz unterschiedliche Bezüge möglich!				Schale und Sitz unterschiedliche Bezüge möglich!								
	 <div style="border: 1px solid black; padding: 5px; margin-top: 10px;">                 Bei Bestellung angeben  <input type="checkbox"/> Bezug Schale  <input type="checkbox"/> Bezug Sitz             </div> <p style="text-align: center;">B/T/H in cm: 78 / 83 / 123</p>				 <div style="border: 1px solid black; padding: 5px; margin-top: 10px;">                 Bei Bestellung angeben  <input type="checkbox"/> Bezug Schale  <input type="checkbox"/> Bezug Sitz             </div> <p style="text-align: center;">B/T/H in cm: 52 / 51 / 45</p>								
Beschreibung		Ohrensessel 15 gepolstert				Hocker 15 gepolstert							
Artikelnummer		<b>OS15</b>				<b>HO15</b>							
Bezugstoff		Stoff	Leder	Schale Stoff Sitz Leder	Schale Leder Sitz Stoff	Stoff	Leder	Schale Stoff Sitz Leder	Schale Leder Sitz Stoff				
Sitzhöhe ca. 49 cm Alle Stühle mit Kunststoffgleiter (Filzgleiter sind dazugepackt)	Rückenschale anderer Bezug möglich			Sitz drehbar mit Wippfunktion			Rückenlehne anderer Bezug möglich						
	 <div style="border: 1px solid black; padding: 5px; margin-top: 10px;">                 Bei Bestellung angeben  <input type="checkbox"/> Bezug Rückenschale  <input type="checkbox"/> Bezug Sitz             </div> <p style="text-align: center;">B/T/H in cm: 50 / 61 / 88</p>			 <div style="border: 1px solid black; padding: 5px; margin-top: 10px;">                 Bei Bestellung angeben  <input type="checkbox"/> Bezug Rückenschale  <input type="checkbox"/> Bezug Sitz             </div> <p style="text-align: center;">B/T/H in cm: 50 / 61 / 85</p>			 <div style="border: 1px solid black; padding: 5px; margin-top: 10px;">                 Bei Bestellung angeben  <input type="checkbox"/> Bezug Rückenschale  <input type="checkbox"/> Bezug Sitz             </div> <p style="text-align: center;">B/T/H in cm: 50 / 61 / 85</p>						
Beschreibung		Stuhl 64, Sitz und Rücken gepolstert			Stuhl 65 gepolstert, Metallgestell			Stuhl 66 gepolstert, Holzgestell					
Artikelnummer		<b>SEGP64</b>			<b>SEGP65</b>			<b>SEGP66</b>					
Bezugstoff		Stoff	Leder	Leder-Stoff kombiniert	Stoff	Leder	Rücken Stoff Sitz Leder	Rücken Leder Sitz Stoff	Stoff	Leder	Rücken Stoff Sitz Leder	Rücken Leder Sitz Stoff	
Sitzhöhe ca. 49 cm Alle Stühle mit Kunststoffgleiter (Filzgleiter sind dazugepackt)	Stuhl 26, Sitz und Rücken gepolstert		Stuhl 36 gepolstert, Rücken Wipplehne		Stuhl 76, gepolstert mit Armlehnen, Metallgestell		Stuhl 78, gepolstert mit Armlehnen, Holzgestell		Stuhl 77 mit Armlehnen, Sitz und Rücken gepolstert				
	<b>SEGP26</b>		<b>SEGP36</b>		<b>SAGP76</b>		<b>SAGP78</b>		<b>SAGP77</b>				
Bezugstoff		Stoff	Leder	Stoff	Leder	Stoff	Leder	Stoff	Leder	Leder-Stoff kombiniert			
Sitzhöhe ca. 49 cm Alle Stühle mit Kunststoffgleiter (Filzgleiter sind dazugepackt)	Stuhl stapelbar		Stuhl stapelbar		Stuhl stapelbar		Stuhl stapelbar		Barstuhl 35, Sitzhöhe ca. 66 cm		Barstuhl 35, Sitzhöhe ca. 76 cm		
	 <p style="text-align: center;">B/T/H in cm: 54 / 61 / 86</p>		 <p style="text-align: center;">B/T/H in cm: 54 / 57 / 82</p>		 <p style="text-align: center;">B/T/H in cm: 53 / 57 / 82</p>		 <p style="text-align: center;">B/T/H in cm: 57 / 58 / 83</p>		 <p style="text-align: center;">B/T/H in cm: 51 / 49 / 93</p>		 <p style="text-align: center;">B/T/H in cm: 52 / 51,5 / 103</p>		
Beschreibung		Stuhl 55, Sitz gepolstert, Rücken Holz		Stuhl 35, Sitz gepolstert, Rücken Holz		Stuhl 35, Sitz und Rücken gepolstert		Stuhl 37, gepolstert mit Armlehnen		Barstuhl 35, Sitzhöhe ca. 66 cm		Barstuhl 35, Sitzhöhe ca. 76 cm	
Artikelnummer		<b>SEHP55</b>		<b>SEHP35</b>		<b>SEGP35</b>		<b>SAGP37</b>		<b>BAN35</b>		<b>BAH35</b>	
Bezugstoff		Stoff	Leder	Stoff	Leder	Stoff	Leder	Stoff	Leder	Stoff	Leder	Stoff	Leder

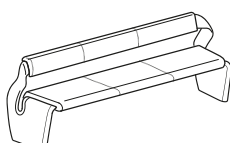
<p>Sitzpolsterung: Schaumstoff 3,5 cm Raumgewicht 50 Stauchhärte 75</p> <p>Sitzhöhe ca. 50 cm Gesamttiefe ca. 66 cm Gesamthöhe ca. 83 cm</p>														
					Beschreibung		Sitzbank abgerundet 172 cm		Sitzbank abgerundet 192 cm		Sitzbank abgerundet 212 cm		Sitzbank abgerundet 232 cm	
					passende Tischgröße		140 cm abgerundet		160 cm abgerundet		180 cm abgerundet		200 cm abgerundet	
					Artikelnummer		<b>ABR17</b>		<b>ABR19</b>		<b>ABR21</b>		<b>ABR23</b>	
					Bezugstoff		Stoff	Leder	Stoff	Leder	Stoff	Leder	Stoff	Leder

<p>Sitzpolsterung: Schaumstoff 3,5 cm Raumgewicht 50 Stauchhärte 75</p> <p>Sitzhöhe ca. 50 cm Gesamttiefe ca. 70 cm Gesamthöhe ca. 84 cm</p>														
					Beschreibung		Sitzbank abgerundet 167 cm		Sitzbank abgerundet 187 cm		Sitzbank abgerundet 207 cm		Sitzbank abgerundet 227 cm	
					passende Tischgröße		140 cm abgerundet		160 cm abgerundet		180 cm abgerundet		200 cm abgerundet	
					Artikelnummer		<b>AB16</b>		<b>AB18</b>		<b>AB20</b>		<b>AB22</b>	
					Bezugstoff		Stoff	Leder	Stoff	Leder	Stoff	Leder	Stoff	Leder

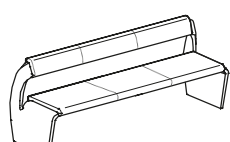
<p>Sitzpolsterung: Schaumstoff 3,5 cm Raumgewicht 50 Stauchhärte 75</p> <p>Sitzhöhe ca. 50 cm Gesamttiefe ca. 66 cm Gesamthöhe ca. 83 cm</p>																
					Beschreibung		Sitzbank gerade 160 cm		Sitzbank gerade 180 cm		Sitzbank gerade 200 cm		Sitzbank gerade 220 cm		Sitzbank gerade 240 cm	
					passende Tischgröße		140 cm gerade		160 cm gerade		180 cm gerade		200 cm gerade		220 cm gerade	
					Artikelnummer		<b>ABA16</b>		<b>ABA18</b>		<b>ABA20</b>		<b>ABA22</b>		<b>ABA24</b>	
					Bezugstoff		Stoff	Leder	Stoff	Leder	Stoff	Leder	Stoff	Leder	Stoff	Leder

<p>Sitzpolsterung: Schaumstoff 3,5 cm Raumgewicht 50 Stauchhärte 75</p> <p>Sitzhöhe ca. 49 cm Gesamttiefe ca. 70 cm Gesamthöhe ca. 84 cm</p>														
					Beschreibung		Sitzbank gerade 155 cm		Sitzbank gerade 175 cm		Sitzbank gerade 195 cm		Sitzbank gerade 215 cm	
					passende Tischgröße		140 cm gerade		160 cm gerade		180 cm gerade		200 cm gerade	
					Artikelnummer		<b>ABG15</b>		<b>ABG17</b>		<b>ABG19</b>		<b>ABG21</b>	
					Bezugstoff		Stoff	Leder	Stoff	Leder	Stoff	Leder	Stoff	Leder



	(Tischlerplatte furniert, rundum bekantet) max. Länge 252 cm max. Breite 110 cm Materialdicke: 14, 20, oder 23 mm  (Berechnet wird mindestens 0,5 m²)	<b>HOLZPFLEGE</b> 250 ml VOGLAUER Pflegeöl und Poliertuch  Das original VOGLAUER Pflegeöl reinigt bzw. frischt die Oberfläche auf und bildet dabei einen atmungsaktiven Schutzfilm	Je 100 ml VOGLAUER Reinigungsmilch und Reparaturöl, Scotch-Brite und Poliertücher  Zum Reparieren von kleinen Oberflächenschäden und Verunreinigungen	<b>STOFFPFLEGE</b> Je 200 ml Demineralisiertes Reinigungswasser und Kunstfaserreiniger, Reinigungshandschuh, Bürste und Tuch.  Zur Reinigung und Pflege von Kunstfaserbezügen f. <u>Kollektion: CURL, CHALET, VINTAGE</u>
Beschreibung	Blende beidseitig furniert	Pflegeset	Reparaturset	Pflege- und Reinigungsset für Kunstfaserstoffe
Artikelnummer	<b>BLBS</b>	<b>PSET</b>	<b>RSET</b>	<b>VISET</b>
	(pro m²)			

	<b>LEDERPFLEGE</b>			
	Je 200 ml Sanftreiniger und Pflegelotion mit Lichtschutz, Schwamm und Tücher.  Das original VOGLAUER Lederpflegeset für gründliche und sanfte Reinigung sowie Imprägnierung des Leders. <u>Empfehlung:</u> 2 - 4 Anwendungen pro Jahr.	Zur Entfernung von stärkeren, nicht fetthaltigen Verschmutzungen und Staubablagerungen auf dem Leder. 	Hochwirksame Imprägnierung und Lichtschutz. Das Leder wird rückgefettet und bleibt somit geschmeidig. Verzögert das Verblässen der Farbe. 	Zum Auffrischen der Lederfarbe bei leicht ausgebleichetem oder abgenutztem Leder. <u>Empfehlung:</u> Abschließend mit Pflegelotion imprägnieren! <b>LEDERFARBE</b> angeben! 
Beschreibung	Lederpflegeset	Leder Intensivreiniger 200 ml	Leder Pflegelotion 200 ml	Leder Farblotion 200 ml
Artikelnummer	<b>LESET</b>	<b>LEREI</b>	<b>LEPFL</b>	<b>LEFAL</b>

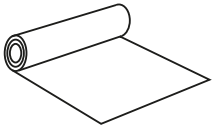
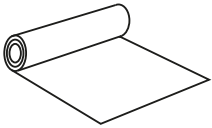
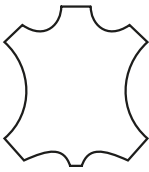
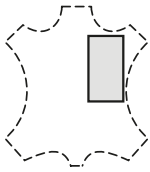
	<b>MÖBELBEZUGSMATERIALIEN</b>			
	<u>Stoffkollektion:</u> <b>CURL, CHALET, VINTAGE</b>  Stoffbreite 140 cm	<u>Stoffkollektion:</u> <b>LODEN</b>  Stoffbreite 150 cm	<u>Lederkollektion:</u> <b>MONTAN</b> 	<u>Lederkollektion:</u> <b>MONTAN</b>  maximal 80/80 cm (Berechnet wird mindestens 0,5 m²)
Beschreibung	Möbelbezugsstoff	Möbelbezugsstoff	Rindslederhaut komplett ca. 4 - 5 m²	Lederzuschnitt
Artikelnummer	<b>MBST</b>	<b>MBST</b>	<b>LEHAU</b>	<b>LEZU</b>
	(pro lfm)	(pro lfm)	(pro Stück)	(pro m²)

<b>Vorschlag 126</b> B/T/H in cm: 256 / 56,7 / 168  	Akzent	anthrazit	optiwhite	
	Artikelnummer <b>wie Abbildung</b>	<b>AV126-A-L</b>	<b>AV126-O-L</b>	
	Artikelnummer <b>spiegelbildlich</b>	<b>AV126-A-R</b>	<b>AV126-O-R</b>	
	Beleuchtung mit Schalter (A-LS19)			
	Beleuchtung mit Funk und Dimmer (A-LF19)			
	Lade 128 statt Klappe (A-S12)			
	Kabelmanagement (A-K)			
	Kubus mit Tür (A-T)			
	Vorschlag (Abb.) bestehend aus:	1x AL12 1x AM19-L 1x AHU19 1x AHE66A-R	Lowboard 128/34, 1 Klappe Mediaelement 192, Ausführung links Hängeelement 192 mit Holzklappe nach unten Hängeelement 64/64, 1-türig mit Akzent, Ausführung rechts	

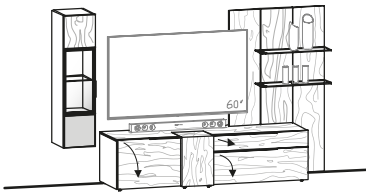
<b>Vorschlag 132</b> B/T/H in cm: 272 / 58,3 / 170  	Akzent	optiwhite	anthrazit
	Artikelnummer <b>wie Abbildung</b>	<b>AV132-O-L</b>	<b>AV132-A-L</b>
	Artikelnummer <b>spiegelbildlich</b>	<b>AV132-O-R</b>	<b>AV132-A-R</b>
	Beleuchtung mit Schalter (A-LS2, A-LSWP4)		
	Beleuchtung mit Funk und Dimmer (A-LF2, A-LF19)		
	Lade 64 statt Klappe (A-S64)		
	Lade 96 statt Klappe (A-S96)		
	Kabelmanagement (A-K)		
	Kubus mit Tür (A-T)		
	Vorschlag (Abb.) bestehend aus:	1x AL19K-L 1x AWP4-L 1x AHE32G-L	Lowboard 192/50, 2 Klappen, 1 Lade, Ausführung links Wandpaneel 96/160 mit Ausnehmung, 2 Glasborde, Ausführung links Hängevitrine 32/128, 1-türig, mit Akzent, Türanschlag links

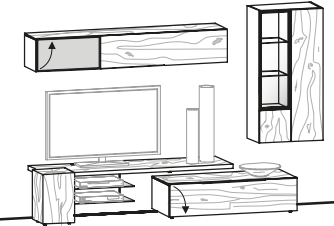
<b>Vorschlag 140</b> B/T/H in cm: 288 / 56,7 / 194  	Akzent	optiwhite	anthrazit	
	Artikelnummer <b>wie Abbildung</b>	<b>AV140-O-L</b>	<b>AV140-A-L</b>	
	Artikelnummer <b>spiegelbildlich</b>	<b>AV140-O-R</b>	<b>AV140-A-R</b>	
	Beleuchtung mit Schalter (A-LS3, A-LS19)			
	Beleuchtung mit Funk und Dimmer (A-LF3, A-LF19)			
	Lade 128 statt Klappe (A-S12)			
	Kabelmanagement (A-K)			
	Kubus mit Tür (A-T)			
	Vorschlag (Abb.) bestehend aus:	1x AL12 1x AM19-L 1x AHO19A-L 1x AHE64-R	Lowboard 128/34, 1 Klappe Mediaelement 192, Ausführung links Hängeelement 192, 2 Klappen nach oben, Ausführung links Hängevitrine 64/128, 1-türig, Türanschlag rechts	

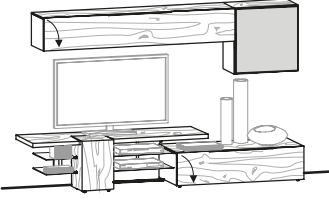
<b>Vorschlag 154</b> B/T/H in cm: 272 / 56,7 / 168  	Akzent	optiwhite	anthrazit
	Artikelnummer <b>wie Abbildung</b>	<b>AV154-O-L</b>	<b>AV154-A-L</b>
	Artikelnummer <b>spiegelbildlich</b>	<b>AV154-O-R</b>	<b>AV154-A-R</b>
	Beleuchtung mit Schalter (A-LS19)		
	Beleuchtung mit Funk und Dimmer (A-LF19)		
	Lade 128 statt Klappe (A-S12)		
	Kabelmanagement (A-K)		
	Kubus mit Tür (A-T)		
	Vorschlag (Abb.) bestehend aus:	1x AL12 1x AM17-L 1x AHU19 1x AHE66A-R	Lowboard 128/34, 1 Klappe Mediaelement 176, Ausführung links Hängeelement 192 mit Holzklappe nach unten Hängeelement 64/64, 1-türig mit Akzent, Ausführung rechts

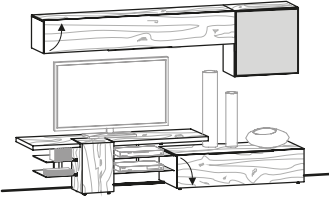
<b>Vorschlag 155</b> B/T/H in cm: 272 / 56,7 / 168  	Akzent	optiwhite	anthrazit
	Artikelnummer <b>wie Abbildung</b>	<b>AV155-O-L</b>	<b>AV155-A-L</b>
	Artikelnummer <b>spiegelbildlich</b>	<b>AV155-O-R</b>	<b>AV155-A-R</b>
	Beleuchtung mit Schalter (A-LS19)		
	Beleuchtung mit Funk und Dimmer (A-LF19)		
	Lade 128 statt Klappe (A-S12)		
	Kabelmanagement (A-K)		
	Kubus mit Tür (A-T)		
	Vorschlag (Abb.) bestehend aus:	1x AL12 1x AM17-L 1x AHO19 1x AHE66A-R	Lowboard 128/34, 1 Klappe Mediaelement 176, Ausführung links Hängeelement 192 mit Holzklappe nach oben Hängeelement 64/64, 1-türig mit Akzent, Ausführung rechts

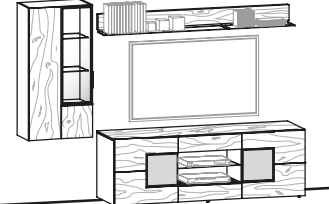
<b>Vorschlag 168</b> B/T/H in cm: 272 / 55 / 194  	Akzent	optiwhite	anthrazit
	Artikelnummer <b>wie Abbildung</b>	<b>AV168-O-L</b>	<b>AV168-A-L</b>
	Artikelnummer <b>spiegelbildlich</b>	<b>AV168-O-R</b>	<b>AV168-A-R</b>
	Beleuchtung mit Schalter (A-LS3, A-LS19)		
	Beleuchtung mit Funk und Dimmer (A-LF3, A-LF19)		
	Kabelmanagement (A-K)		
	Vorschlag (Abb.) bestehend aus:	1x ALH19T 1x AHE64-L 1x AWB19	Lowboard 192/66, 2 Türen, mitte 2 Laden + offen Hängevitrine 64/128, 1-türig, Türanschlag links Wandbord mit Glasablage 192 cm

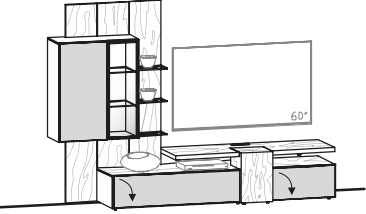
<b>Vorschlag 175</b> B/T/H in cm: 272 / 58,3 / 193,8 	Akzent	optiwhite	anthrazit
	Artikelnummer <b>wie Abbildung</b>	<b>AV175-O-L</b>	<b>AV175-A-L</b>
	Artikelnummer <b>spiegelbildlich</b>	<b>AV175-O-R</b>	<b>AV175-A-R</b>
	Beleuchtung mit Schalter (A-LS16, A-LSWPV)		
	Beleuchtung mit Funk und Dimmer (A-LF16, A-LFWPV)		
	Lade 64 statt Klappe (A-S64)		
	Lade 128 statt Klappe (A-S128)		
	Kubus mit Tür (A-T)		
	Vorschlag (Abb.) bestehend aus:	1x AMB22A-R 1x AWPV-R	Mediabord 224, 2 Akzentklappen, Ausführung rechts Anbauvitrine 112, gerichtet für Lowboard, Ausführung rechts

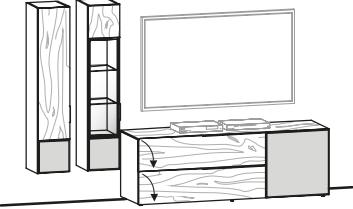
<b>Vorschlag 182</b> B/T/H in cm: 287 / 55 / 194 	Akzent	optiwhite	anthrazit
	Artikelnummer <b>wie Abbildung</b>	<b>AV182-O-L</b>	<b>AV182-A-L</b>
	Artikelnummer <b>spiegelbildlich</b>	<b>AV182-O-R</b>	<b>AV182-A-R</b>
	Beleuchtung mit Schalter (A-LS3)		
	Beleuchtung mit Funk und Dimmer (A-LF3)		
	Lade 128 statt Klappe (A-S12)*		
	Kabelmanagement (A-K)		
	Vorschlag (Abb.) bestehend aus:	1x ALH19A-R 1x AHE36-L 1x AHE36G-L	Lowboard 192/66, 1 Akzenttür, 2 Klappen, Ausführung rechts Hängeelement 32/160, 1-türig Holz mit Akzent, Türanschlag links Hängevitrine 32/160, 1-türig, mit Akzent, Türanschlag links

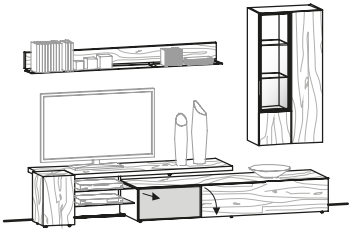
<b>Vorschlag 224</b> B/T/H in cm: 288 / 56,7 / 194 	Akzent	optiwhite	anthrazit
	Artikelnummer <b>wie Abbildung</b>	<b>AV224-O-L</b>	<b>AV224-A-L</b>
	Artikelnummer <b>spiegelbildlich</b>	<b>AV224-O-R</b>	<b>AV224-A-R</b>
	Beleuchtung mit Schalter (A-LS3, A-LS19)		
	Beleuchtung mit Funk und Dimmer (A-LF3, A-LF19)		
	Lade 128 statt Klappe (A-S12)		
	Kabelmanagement (A-K)		
	Kubus mit Tür (A-T)		
	Vorschlag (Abb.) bestehend aus:	1x AL19A-L 1x AM19-L 1x AHE64-R 1x AWB19	Lowboard 192/34, Akzentlade, Holzklappe, Ausführung links Mediaelement 192, Ausführung links Hängevitrine 64/128, 1-türig, Türanschlag rechts Wandbord mit Glasablage 192 cm

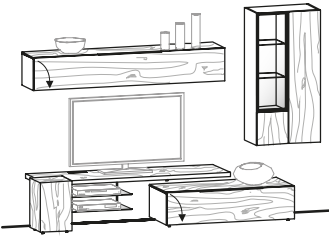
<b>Vorschlag 252</b> B/T/H in cm: 288 / 55 / 200  	Artikelnummer <b>wie Abbildung</b>	<b>AV252-L</b>		
	Artikelnummer <b>spiegelbildlich</b>	<b>AV252-R</b>		
	Beleuchtung mit Schalter (A-LS3, A-LS19)			
	Beleuchtung mit Funk und Dimmer (A-LF3, A-LF19)			
	Lade 128 statt Klappe (A-S12)			
	Kabelmanagement (A-K)			
	Kubus mit Tür (A-T)			
	Vorschlag (Abb.) bestehend aus:	1x AL12 1x AM19-L 1x AHU19 1x AHE64-R	Lowboard 128/34, 1 Klappe Mediaelement 192, Ausführung links Hängeelement 192 mit Holzklappe nach unten Hängevitrine 64/128, 1-türig, Türanschlag rechts	

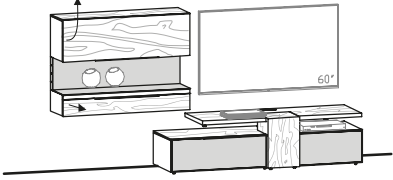
<b>Vorschlag 259</b> B/T/H in cm: 295 / 58,3 / 152  	Akzent	optiwhite	anthrazit
	Artikelnummer <b>wie Abbildung</b>	<b>AV259-O-L</b>	<b>AV259-A-L</b>
	Artikelnummer <b>spiegelbildlich</b>	<b>AV259-O-R</b>	<b>AV259-A-R</b>
	Beleuchtung mit Schalter (A-LS16, A-LSHE12)		
	Beleuchtung mit Funk und Dimmer (A-LF16, A-LFHE12)		
	Lade 64 statt Klappe (A-S64)		
	Lade 96 statt Klappe (A-S96)		
	Kabelmanagement (A-K)		
	Kubus mit Tür (A-T)		
variable Officeeinteilung (A-VO)			
Vorschlag (Abb.) bestehend aus:	1x AMB19A-R 1x AHE12	Mediabord 192, 2 Akzentklappen, Ausführung rechts Hängeelement 128/93, 1 Hochliftklappe, 1 Lade	

<b>Vorschlag 280</b> B/T/H in cm: 300 / 56,7 / 194  	Akzent	optiwhite	anthrazit
	Artikelnummer <b>wie Abbildung</b>	<b>AV280-O-L</b>	<b>AV280-A-L</b>
	Artikelnummer <b>spiegelbildlich</b>	<b>AV280-O-R</b>	<b>AV280-A-R</b>
	Beleuchtung mit Schalter (A-LS2, A-LS19)		
	Beleuchtung mit Funk und Dimmer (A-LF2, A-LF19)		
	Lade 128 statt Klappe (A-S12)		
	Kabelmanagement (A-K)		
	Kubus mit Tür (A-T)		
	Vorschlag (Abb.) bestehend aus:	1x AL12 1x AM19-L 1x AHO19 1x AHE32G-R 1x AHE36-R	Lowboard 128/34, 1 Klappe Mediaelement 192, Ausführung links Hängeelement 192 mit Holzklappe nach oben Hängevitrine 32/128, 1-türig, mit Akzent, Türanschlag rechts Hängeelement 32/160, 1-türig Holz mit Akzent, Türanschlag rechts

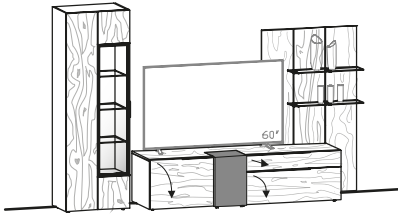
<b>Vorschlag 287</b>	B/T/H in cm: 304 / 58,3 / 194	Artikelnummer <b>wie Abbildung</b>		<b>AV287-L</b>	
		Artikelnummer <b>spiegelbildlich</b>		<b>AV287-R</b>	
		Beleuchtung mit Schalter (A-LS4, A-LSWP4)			
		Beleuchtung mit Funk und Dimmer (A-LF4, A-LFWP4)			
		Lade 64 statt Klappe (A-S64)			
		Lade 96 statt Klappe (A-S96)			
		Kabelmanagement (A-K)			
		Vorschlag (Abb.) bestehend aus:		1x AL19S-L 1x AV64G-L 1x AWP4-L	Lowboard 192/50 mit Steinkubus, 2 Klappen, 1 Lade, Ausführung links Vitrine 64, 1-türig, Türanschlag links Wandpaneel 96/160 mit Ausnehmung, 2 Glasborde, Ausführung links
					

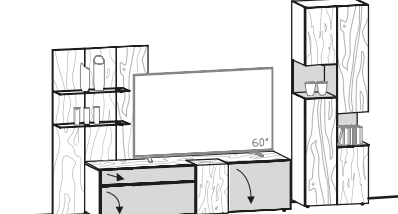
<b>Vorschlag 298</b>	B/T/H in cm: 306 / 58,3 / 194	Akzent	optiwhite	anthrazit	
		Artikelnummer <b>wie Abbildung</b>		<b>AV298-O-L</b>	<b>AV298-A-L</b>
		Artikelnummer <b>spiegelbildlich</b>		<b>AV298-O-R</b>	<b>AV298-A-R</b>
		Beleuchtung mit Schalter (A-LS2S, A-LSWP4)			
		Beleuchtung mit Funk und Dimmer (A-LF2S, A-LFWP4)			
		Lade 64 statt Klappe (A-S64)			
		Lade 96 statt Klappe (A-S96)			
		Kabelmanagement (A-K)			
		Kubus mit Tür (A-T)			
		Vorschlag (Abb.) bestehend aus:		1x AL19KA-R 1x AV64A-R 1x AWP4-R	Lowboard 192/50, 2 Klappen, 1 Lade, Akzent, Ausführung rechts Vitrine 64, 2 Türen, Akzentnische, Ausführung rechts Wandpaneel 96/160 mit Ausnehmung, 2 Glasborde, Ausführung rechts
					

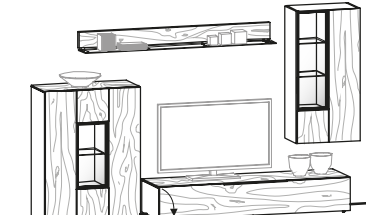
<b>Vorschlag 308</b>	B/T/H in cm: 319 / 55 / 194	Artikelnummer <b>wie Abbildung</b>		<b>AV308-L</b>	
		Artikelnummer <b>spiegelbildlich</b>		<b>AV308-R</b>	
		Beleuchtung mit Schalter (A-LS2, A-LS3, A-LS19)			
		Beleuchtung mit Funk und Dimmer (A-LF2, A-LF3, A-LF19)			
		Doppelschublade statt Klappe (A-S19)			
		Kabelmanagement (A-K)			
		Vorschlag (Abb.) bestehend aus:		1x AH96G 1x AL19 1x AHE64-R 1x AWB19	Highboard 96, 2-türig mit Vitrinenteil Lowboard 192/34, 1 Klappe Hängevitrine 64/128, 1-türig, Türanschlag rechts Wandbord mit Glasablage 192 cm
					

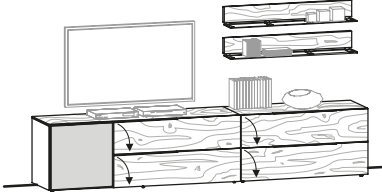

<b>Vorschlag 336</b> B/T/H in cm: 320 / 55 / 163 	Akzent	optiwhite	anthrazit	
	Artikelnummer <b>wie Abbildung</b>	<b>AV336-O-L</b>	<b>AV336-A-L</b>	
	Artikelnummer <b>spiegelbildlich</b>	<b>AV336-O-R</b>	<b>AV336-A-R</b>	
	Beleuchtung mit Schalter (2x A-LS12)			
	Beleuchtung mit Funk und Dimmer (2x A-LF12)			
	Lade 128 statt Klappe (A-S12)*			
	Kabelmanagement (A-K)			
	Vorschlag (Abb.) bestehend aus:	1x ALH19A-L 1x ALH12 1x AWB12 1x AWB12	Lowboard 192/66, 1 Akzenttür, 2 Klappen, Ausführung links Lowboard 128/66, 2 Klappen Wandbord mit Glasablage 128 cm Wandbord mit Glasablage 128 cm	

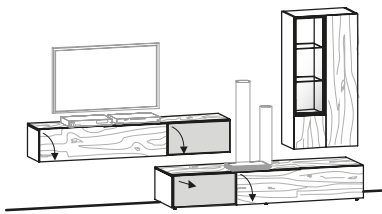
<b>Vorschlag 434</b> B/T/H in cm: 320 / 55 / 178 	Akzent	optiwhite	anthrazit
	Artikelnummer <b>wie Abbildung</b>	<b>AV434-O-L</b>	<b>AV434-A-L</b>
	Artikelnummer <b>spiegelbildlich</b>	<b>AV434-O-R</b>	<b>AV434-A-R</b>
	Beleuchtung mit Schalter (A-LS3, A-LS19)		
	Beleuchtung mit Funk und Dimmer (A-LF3, A-LF19)		
	Lade 128 statt Klappe (A-S12)		
	Kabelmanagement (A-K)		
	Kabeldurchlass (A-D)		
	Vorschlag (Abb.) bestehend aus:	1x AL19A-L 1x AHU19A-R 1x AHE64-R	Lowboard 192/34, Akzentlade, Holzklappe, Ausführung links Hängeelement 192, 2 Klappen nach unten, Ausführung rechts Hängevitrine 64/128, 1-türig, Türanschlag rechts

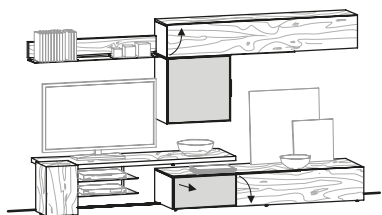
<b>Vorschlag 448</b> B/T/H in cm: 320 / 56,7 / 178 	Akzent	optiwhite	anthrazit
	Artikelnummer <b>wie Abbildung</b>	<b>AV448-O-L</b>	<b>AV448-A-L</b>
	Artikelnummer <b>spiegelbildlich</b>	<b>AV448-O-R</b>	<b>AV448-A-R</b>
	Beleuchtung mit Schalter (A-LS19, A-LS12)		
	Beleuchtung mit Funk und Dimmer (A-LF19, A-LF12)		
	Lade 128 statt Klappe (A-S12)		
	Kabelmanagement (A-K)		
	Kubus mit Tür (A-T)		
	Vorschlag (Abb.) bestehend aus:	1x AL19A-L 1x AM19-L 1x AHE66A-L 1x AHO19 1x AWB12	Lowboard 192/34, Akzentlade, Holzklappe, Ausführung links Mediaelement 192, Ausführung links Hängeelement 64/64, 1-türig mit Akzent, Ausführung links Hängeelement 192 mit Holzklappe nach oben Wandbord mit Glasablage 128 cm

Vorschlag 518

B/T/H in cm: 352 / 55 / 194



Akzent	optiwhite	anthrazit										
Artikelnummer <b>wie Abbildung</b>	<b>AV518-O-L</b>	<b>AV518-A-L</b>										
Artikelnummer <b>spiegelbildlich</b>	<b>AV518-O-R</b>	<b>AV518-A-R</b>										
Beleuchtung mit Schalter (A-LS2, A-LS3, 2x A-LS12)												
Beleuchtung mit Funk und Dimmer (A-LF2, A-LF3, 2x A-LF12)												
Lade 128 statt Klappe (A-S12)												
Kabelmanagement (A-K)												
<p>Vorschlag (Abb.) bestehend aus:</p> <table border="0"> <tr> <td>1x AV96A-R</td> <td>Vitrine 96 mit Akzent, 2-türig, Ausführung rechts</td> </tr> <tr> <td>1x AL19A-L</td> <td>Lowboard 192/34, Akzentlade, Holzklappe, Ausführung links</td> </tr> <tr> <td>1x AHE64-R</td> <td>Hängevitrine 64/128, 1-türig, Türanschlag rechts</td> </tr> <tr> <td>1x AWB12</td> <td>Wandbord mit Glasablage 128 cm</td> </tr> <tr> <td>1x AWB12</td> <td>Wandbord mit Glasablage 128 cm</td> </tr> </table>			1x AV96A-R	Vitrine 96 mit Akzent, 2-türig, Ausführung rechts	1x AL19A-L	Lowboard 192/34, Akzentlade, Holzklappe, Ausführung links	1x AHE64-R	Hängevitrine 64/128, 1-türig, Türanschlag rechts	1x AWB12	Wandbord mit Glasablage 128 cm	1x AWB12	Wandbord mit Glasablage 128 cm
1x AV96A-R	Vitrine 96 mit Akzent, 2-türig, Ausführung rechts											
1x AL19A-L	Lowboard 192/34, Akzentlade, Holzklappe, Ausführung links											
1x AHE64-R	Hängevitrine 64/128, 1-türig, Türanschlag rechts											
1x AWB12	Wandbord mit Glasablage 128 cm											
1x AWB12	Wandbord mit Glasablage 128 cm											





# Design. Natur. Handwerk.



Bekenntnis zu Natur und Qualität seit über 80 Jahren

Innovativ mit Rücksicht auf die grüne und soziale Umwelt



Umweltzeichen für 	Energie/Recycling 	Soziale Verantwortung 
<ul style="list-style-type: none"> <li>• Rohstoff- und Energieverbrauch</li> <li>• geprüfte Inhaltsstoffe</li> <li>• Emissionen</li> <li>• Entsorgung/ Wiederverwertung</li> <li>• Verpackung</li> <li>• Vertrieb und Transport</li> <li>• Qualität, Sicherheit, Langlebigkeit</li> <li>• ausschließlich umwelt- und qualitätszertifizierte Lieferanten</li> </ul>	<ul style="list-style-type: none"> <li>• Thermische Verwertung von 95 % der Holzabfälle</li> <li>• Recycling sämtlicher Wasserlacke und Beizen</li> <li>• Energie stammt aus erneuerbaren Energieträgern</li> <li>• Bewusster Verzicht auf Klimaanlage durch spezielles Nacht-Lüftungssystem</li> </ul>	<ul style="list-style-type: none"> <li>• Voglauer Akademie – Ausbildung der Mitarbeiter</li> <li>• kostenloses Shuttle-Service für Mitarbeiter</li> <li>• Firmenkantine</li> <li>• Unterstützung von Blaulichtorganisationen</li> </ul>

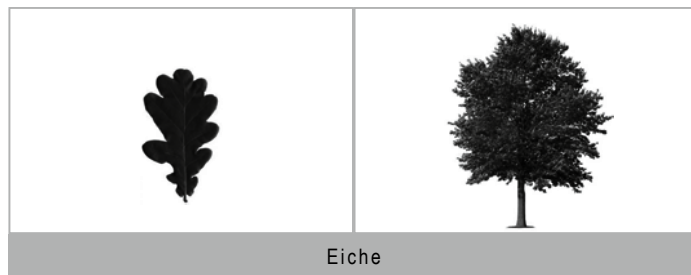

Holzmöbel für eine angenehme Raumatmosfera

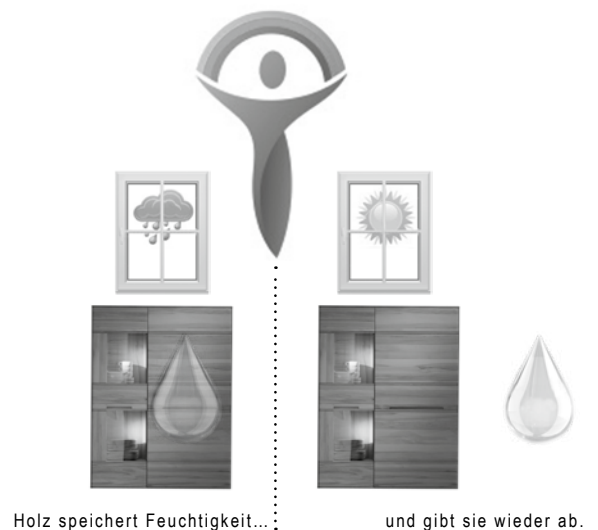









# ALLE VOGLAUER MÖBELLINIEN

## WOHNEN / SPEISEN

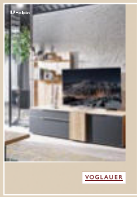

Valpin **NEU!**

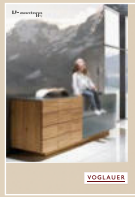

Vmontanara

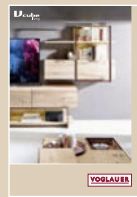

Vcuben living



Vrock living **NEU!**

## SCHLAFEN

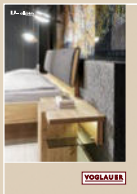

Valpin **NEU!**

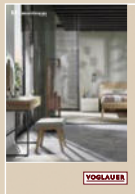

Vmontanara sleeping

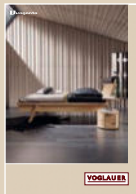

Vvaganto

## DIELEN



Valpin **NEU!**

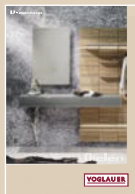

Vmontanara



Vrock coming

## BAD



Valpin **NEU!**



Vmontanara **NEU!**

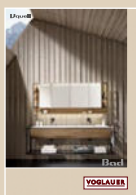

Vquell

ZERTIFIZIERT UND AUSGEZEICHNET



**VOGLAUER**

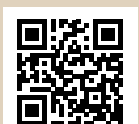

www.voglauer.com