

Möbel LETZ

Finden und Wohlfühlen



Typenplan

Leno von ANREI - Bett mit Ladenkonsolen aus Zirbenholz natur geölt

Wichtiger Hinweis für Sie

Etwaige Hinweise des Herstellers in dieser Produktinformation, die sich auf die Gewährleistung beziehen, haben für Sie keinerlei Bindungswirkung und können von Ihnen ignoriert werden. Ihre gesetzlichen Gewährleistungsrechte als Verbraucher uns gegenüber, als Ihrem Verkäufer, werden dadurch in keiner Weise berührt oder eingeschränkt. Sie können sich wegen aller Mängel jederzeit an uns wenden. Darüber hinaus gehende Herstellergarantien bleiben natürlich unberührt. Dieser Artikel wird hergestellt von Anrei - Reisinger Gesellschaft m.b.H., Markt 80, 4363

Möbel Letz GmbH
Am Gewerbepark 11
06895 Zahna-Elster

Tel.: 035383 - 6018 50

Fax.: 035383 - 6018 17

Betten

Produktbeschreibung

LENO

Massivholzprogramm

Holzarten: Esche, Asteiche gebürstet, Zirbe, Astruss

Betten: aus Massivholz gefertigt, Kopfhauptunterteile keilgezinkt





Betten

LENO

Darstellung Maße in cm	Beschreibung	Asteiche gebürstet Esche gebürstet	Zirbe	Astnuss
---------------------------	--------------	---	-------	---------



Bettanlage LE 400

Kopfteil: Rahmen mit massiver Füllung, Lederkeder Rock
Bettseiten und Fußteil massiv, Metallfüße

seitlich links + rechts angebaute Ladenkonsole
nutzbare Höhe der Laden: ca. 7 cm
Bettseitenoberkante: 40 cm

Füße: Metall schwarzgrau matt
Metallfrei nicht möglich!

Breite	Höhe	Tiefe	Matratzenmaß	Bestellnummer
286,0	97,2	216,0	160/200 cm	47 40 05
306,0	97,2	216,0	180/200 cm	47 40 06
326,0	97,2	216,0	200/200 cm	47 40 07

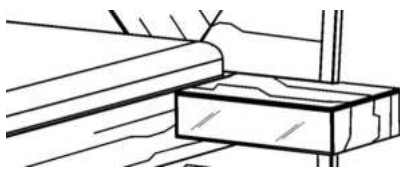

Glasladenvorderstücke bei Ladenkonsolen

Farbe lt. Kollektion

Breite	Höhe	Tiefe	Bestellnummer
57,8	12,5	0,4	91



Doppelbett LE 410

Kopfteil: Rahmen mit massiver Füllung, Lederkeder Rock
Bettseiten und Fußteil massiv, Metallfüße

Bettseitenoberkante: 40 cm

Füße: Metall schwarzgrau matt
Metallfrei nicht möglich!

Breite	Höhe	Tiefe	Matratzenmaß	Bestellnummer
182,0	97,2	216,0	160/200 cm	47 41 05
202,0	97,2	216,0	180/200 cm	47 41 06
222,0	97,2	216,0	200/200 cm	47 41 07



Betten

LENO

Darstellung Maße in cm	Beschreibung	Asteiche gebürstet Esche gebürstet	Zirbe	Astnuss
---------------------------	--------------	---	-------	---------

Fußhaupt mit schwebendem Bettsockel

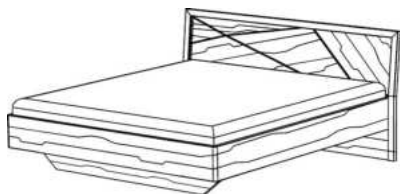

Bestellnummer

61

Komforthöhe

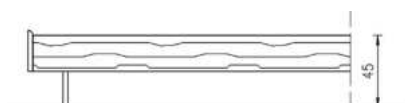

Bettseitenoberkante: 45 cm

Bei Metallfüßen und schwebendem Sockel möglich!

Bestellnummer

30

Überlängen für Bettseiten

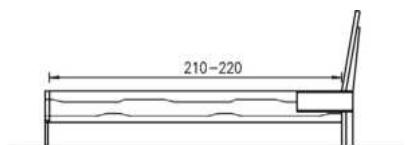

für Matratzenlänge 210 cm und 220 cm

Bestellnummer

20

alle Betten mit höhenverstellbaren Auflageleisten

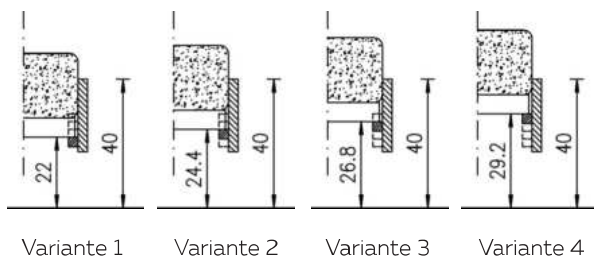

Standard:
Bettseitenoberkante 40 cm

Komforthöhe:
Bettseitenoberkante 45 cm
alle Auflageleisten um 5 cm höher
Bettkopfteil 5 cm erhöht

Variante 1

Variante 2

Variante 3

Variante 4

Aufpreis für Stützfuß (Mittelsteg)

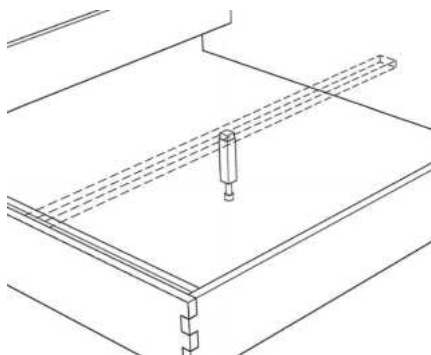

in Buche massiv auf Wunsch
Standardausführung Kunststoff

Bestellnummer

40

Beimöbel

Produktbeschreibung

LENO

Massivholzprogramm

- Holzarten:** Asteiche gebürstet, Esche gebürstet, Zirbe, Astruss
- Kommoden:** aus Massivholz gefertigt
Innenrückwände Sperrholzplatte 0,5 cm reinweiß lackiert
Die Abdeckplatte und ein Teil der Front können in FARBGLAS lt. gültiger Kollektion ausgeführt werden.
- Schubladen:** in Buche gezinkt auf verdeckten Vollauszügen mit „Tippbeschlag“
- Korpusfüße:** Metall schwarzgrau matt
Höhe Sockelfüße = 16 cm
(auf Wunsch auch mit Sockel Höhe = 5 cm möglich!)
- Lieferung:** zusammengebaut
- ACHTUNG:** **Möbelteile bei denen Kippgefahr besteht, sind grundsätzlich an der Wand zu befestigen.**





Beimöbel

LENO

Darstellung Maße in cm	Beschreibung	Asteiche gebürstet Esche gebürstet	Zirbe	Astnuss
---------------------------	--------------	---	-------	---------

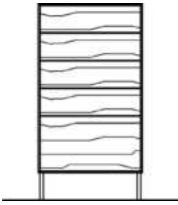

Kommode LE 106

1-teilig
Metallfüße
5 Laden (unterste Lade hoch)

Breite	Höhe	Tiefe	Bestellnummer
60,0	113,6	46,0	02 06 79

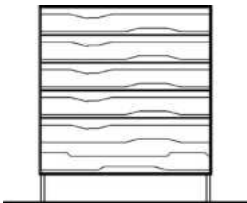

Kommode LE 110

1-teilig
Metallfüße
5 Laden (unterste Lade hoch)

Breite	Höhe	Tiefe	Bestellnummer
100,0	113,6	46,0	02 10 79

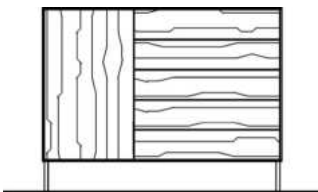

Kommode LE 130

2-teilig
Metallfüße
links: 1 Drehtür
rechts: 5 Laden

Breite	Höhe	Tiefe	Tür	Bestellnummer
128,1	97,6	46,0	links	02 30 78
128,1	97,6	46,0	rechts	02 30 79

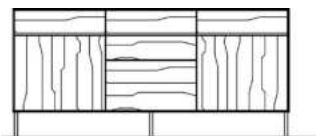

Kommode LE 180

3-teilig
Metallfüße
links: 1 Drehtür, 1 Lade oben
mittig: 3 Laden (unterse Lade hoch)
rechts: 1 Drehtür, 1 Lade oben

Breite	Höhe	Tiefe	Bestellnummer
176,2	81,6	46,0	02 80 75

Einzellade

Aufpreis für Glas/Ladenvorderstück

Bestellnummer

91

Metallfüße **schwarzgrau matt**



Beimöbel

Abdeckplatte und Front teilweise in Glas

LENO

Darstellung Maße in cm	Beschreibung	Asteiche gebürstet Esche gebürstet	Zirbe	Astruss
---------------------------	--------------	---	-------	---------

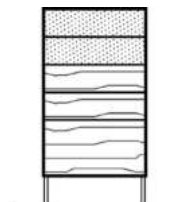

Kommode LE 106 G

1-teilig
Metallfüße
5 Laden (unterste Lade hoch)
Abdeckplatte und Front teilweise in Farbglas lt. Kollektion

Breite	Höhe	Tiefe	Bestellnummer
60,0	113,6	46,0	02 06 69

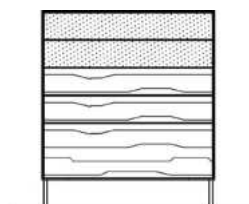

Kommode LE 110 G

1-teilig
Metallfüße
5 Laden (unterste Lade hoch)
Abdeckplatte und Front teilweise in Farbglas lt. Kollektion

Breite	Höhe	Tiefe	Bestellnummer
100,0	113,6	46,0	02 10 69



Abb. links

Kommode LE 130 G

2-teilig
Metallfüße
links: 1 Drehtür
rechts: 5 Laden
Abdeckplatte und Front teilweise in Farbglas lt. Kollektion

Breite	Höhe	Tiefe	Tür	Bestellnummer
128,1	97,6	46,0	links	02 30 68
128,1	97,6	46,0	rechts	02 30 69

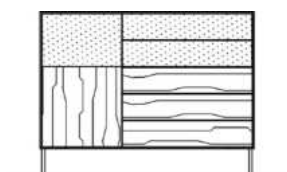
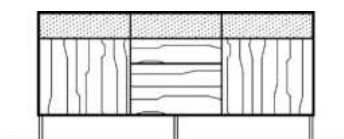

Kommode LE 180 G

3-teilig
Metallfüße
links: 1 Drehtür, 1 Lade oben
mittig: 3 Laden (untere Lade hoch)
rechts: 1 Drehtür, 1 Lade oben
Abdeckplatte und Front teilweise in Farbglas lt. Kollektion

Breite	Höhe	Tiefe	Glasfront	Bestellnummer
176,2	81,6	46,0	oben	02 80 65

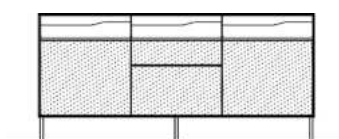

Kommode LE 181 G

3-teilig
Metallfüße
links: 1 Drehtür, 1 Lade oben
mittig: 3 Laden (untere Lade hoch)
rechts: 1 Drehtür, 1 Lade oben
Abdeckplatte und Front teilweise in Farbglas lt. Kollektion

Breite	Höhe	Tiefe	Glasfront	Bestellnummer
176,2	81,6	46,0	unten	02 81 65

Metallfüße **schwarzgrau matt**



Beimöbel

LENO

Darstellung Maße in cm	Beschreibung	Asteiche gebürstet Esche gebürstet	Zirbe	Astnuss
---------------------------	--------------	---	-------	---------

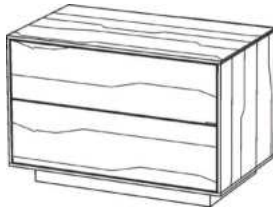

Nachttisch LE 50

1-teilig
mit Sockel
2 Laden

Breite	Höhe	Tiefe	Bestellnummer
60,0	45,0	35,0	02 50 75

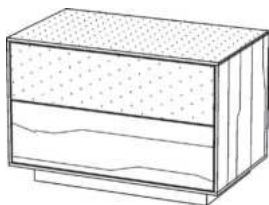

Nachttisch LE 50 G

1-teilig
mit Sockel
2 Laden
Abdeckplatte und Front teilweise in Farbglas lt. Kollektion

Breite	Höhe	Tiefe	Bestellnummer
60,0	45,0	35,0	02 50 65



Nachttisch AN 40

mit Metallgestell schwarzgrau matt

Ausführung mit Lade: Rückseite geschlossen, Lade mit Tipp on

Breite	Höhe	Tiefe	Ausführung	Bestellnummer
45,0	45,0	43,9	mit Lade	381/02 40 20

Schränke

Produktbeschreibung

LENO

- Holzarten:** Asteiche gebürstet, Esche gebürstet, Zirbe, Astnuss
- Schränke:** Tischlerplatte mit 3 mm HDF-Deckschicht massiv umleimt und furniert
Außen- und Innenausführung in der gleichen Holzart, Fächer keilgezinkt
Rückwände Sperrholzplatte 8 mm reinweiß lackiert
Aufpreis für Rückwand furniert: siehe Zubehör Schränke
Alle Holzarten werden zum gleichen Preis gefertigt.

Breiten-/Höhen-/Tiefenkürzungen ohne Mehrpreis möglich.

Schrankvariante

- Dekor:** Mittelseiten, Böden, Rückwände, Fächer in Dekor
Fronten, Außenseiten, Sockel Echtholz furniert

- Dekorvarianten:**
- | | |
|-------------------|----------------------------|
| o Topweiß 0112 FH | passend zu ANREI Reinweiß |
| o Fresko 0071 FH | passend zu ANREI Lichtgrau |
| o Taupe 27166 BS | passend zu ANREI Steingrau |

- Frontvarianten:**
- Holzfront: senkrecht furniert
Masterfront: Holzfront diagonal zusammengesetzt furniert,
Lederkeder nubuk rock
Maßänderungen nicht möglich!
Glastüren: auf MDF- Rahmen verklebt

- Verglasung:** Farbglastüren lt. Kollektion

- Griff:** schwarzgrau matt
bei 2-türigen Schränken: Griff immer nur an der rechten Tür

- Lieferung:** zerlegt und verpackt

- ACHTUNG:** **Möbelteile bei denen Kippgefahr besteht, sind grundsätzlich an der Wand zu befestigen.**





Schränke

5-türig

LENO

Darstellung Maße in cm	Beschreibung	Asteiche gebürstet Esche gebürstet Zirbe, Astnuss	Innenausführung Dekor
---------------------------	--------------	---	--------------------------

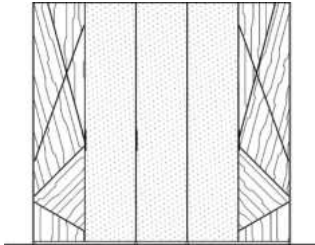

Drehtürschrank 5-türig

3 x Farbglas
2 x Masterfront

links: 2 Innenfächer, 1 Kleiderstange B=96,2 cm
mitte: 5 Innenfächer B=47,2 cm
rechts: 2 Innenfächer, 1 Kleiderstange B=96,2 cm

Breite	Höhe	Tiefe	Bestellnummer
247,2	229,0	65,0	05 58 67
247,2	245,0	65,0	05 58 68

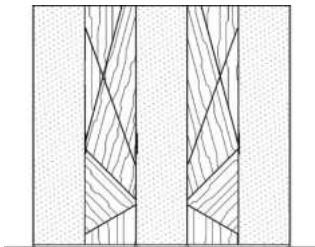

Drehtürschrank 5-türig

3 x Farbglas
2 x Masterfront

links: 2 Innenfächer, 1 Kleiderstange B=96,2 cm
mitte: 5 Innenfächer B=47,2 cm
rechts: 2 Innenfächer, 1 Kleiderstange B=96,2 cm

Breite	Höhe	Tiefe	Bestellnummer
247,2	229,0	65,0	05 53 67
247,2	245,0	65,0	05 53 68

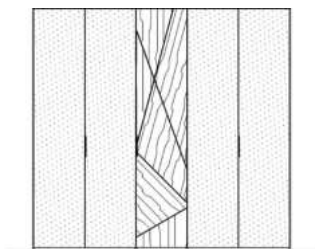

Drehtürschrank 5-türig

4 x Farbglas
1 x Masterfront

links: 2 Innenfächer, 1 Kleiderstange B=96,2 cm
mitte: 5 Innenfächer B=47,2 cm
rechts: 2 Innenfächer, 1 Kleiderstange B=96,2 cm

Breite	Höhe	Tiefe	Bestellnummer
247,2	229,0	65,0	05 54 67
247,2	245,0	65,0	05 54 68

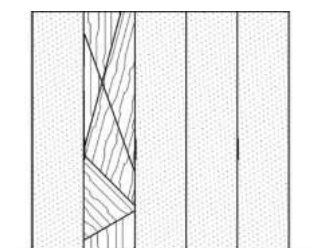

Drehtürschrank 5-türig

4 x Farbglas
1 x Masterfront

links: 2 Innenfächer, 1 Kleiderstange B=96,2 cm
mitte: 5 Innenfächer B=47,2 cm
rechts: 2 Innenfächer, 1 Kleiderstange B=96,2 cm

Breite	Höhe	Tiefe	Bestellnummer
247,2	229,0	65,0	05 59 67
247,2	245,0	65,0	05 59 68

Griffe **schwarzgrau matt**



Schränke

5-türig

LENO

Darstellung Maße in cm	Beschreibung	Asteiche gebürstet Esche gebürstet Zirbe, Astnuss	Innenausführung Dekor
---------------------------	--------------	---	--------------------------

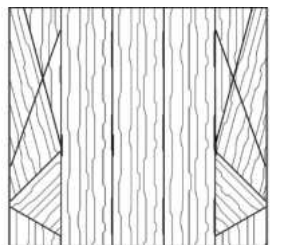

Drehtürschrank 5-türig

3 x Holzfront
2 x Masterfront

links: 2 Innenfächer, 1 Kleiderstange B=96,2 cm
mitte: 5 Innenfächer B=47,2 cm
rechts: 2 Innenfächer, 1 Kleiderstange B=96,2 cm

Breite	Höhe	Tiefe	Bestellnummer
247,2	229,0	65,0	05 58 57
247,2	245,0	65,0	05 58 58

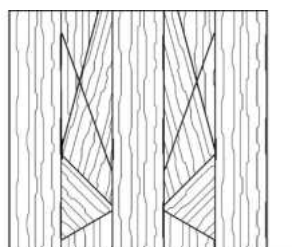

Drehtürschrank 5-türig

3 x Holzfront
2 x Masterfront

links: 2 Innenfächer, 1 Kleiderstange B=96,2 cm
mitte: 5 Innenfächer B=47,2 cm
rechts: 2 Innenfächer, 1 Kleiderstange B=96,2 cm

Breite	Höhe	Tiefe	Bestellnummer
247,2	229,0	65,0	05 53 57
247,2	245,0	65,0	05 53 58

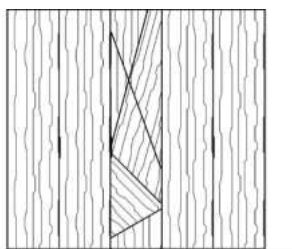

Drehtürschrank 5-türig

4 x Holzfront
1 x Masterfront

links: 2 Innenfächer, 1 Kleiderstange B=96,2 cm
mitte: 5 Innenfächer B=47,2 cm
rechts: 2 Innenfächer, 1 Kleiderstange B=96,2 cm

Breite	Höhe	Tiefe	Bestellnummer
247,2	229,0	65,0	05 54 57
247,2	245,0	65,0	05 54 58

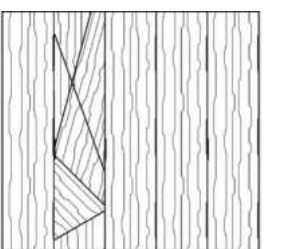

Drehtürschrank 5-türig

4 x Holzfront
1 x Masterfront

links: 2 Innenfächer, 1 Kleiderstange B=96,2 cm
mitte: 5 Innenfächer B=47,2 cm
rechts: 2 Innenfächer, 1 Kleiderstange B=96,2 cm

Breite	Höhe	Tiefe	Bestellnummer
247,2	229,0	65,0	05 59 57
247,2	245,0	65,0	05 59 58

Griffe **schwarzgrau matt**



Schränke

6-türig

LENO

Darstellung Maße in cm	Beschreibung	Asteiche gebürstet Esche gebürstet Zirbe, Astnuss	Innenausführung Dekor
---------------------------	--------------	---	--------------------------

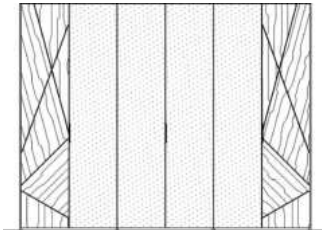

Drehtürschrank 6-türig

4 x Farbglas
2 x Masterfront

links: 2 Innenfächer, 1 Kleiderstange B=96,2 cm
mitte: 5 Innenfächer B=96,2 cm
rechts: 2 Innenfächer, 1 Kleiderstange B=96,2 cm

Breite	Höhe	Tiefe	Bestellnummer
296,2	229,0	65,0	05 68 67
296,2	245,0	65,0	05 68 68

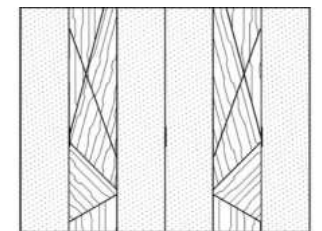

Drehtürschrank 6-türig

4 x Farbglas
2 x Masterfront

links: 2 Innenfächer, 1 Kleiderstange B=96,2 cm
mitte: 5 Innenfächer B=96,2 cm
rechts: 2 Innenfächer, 1 Kleiderstange B=96,2 cm

Breite	Höhe	Tiefe	Bestellnummer
296,2	229,0	65,0	05 63 67
296,2	245,0	65,0	05 63 68

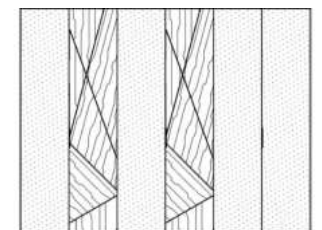

Drehtürschrank 6-türig

4 x Farbglas
2 x Masterfront

links: 2 Innenfächer, 1 Kleiderstange B=96,2 cm
mitte: 5 Innenfächer B=96,2 cm
rechts: 2 Innenfächer, 1 Kleiderstange B=96,2 cm

Breite	Höhe	Tiefe	Bestellnummer
296,2	229,0	65,0	05 67 67
296,2	245,0	65,0	05 67 68

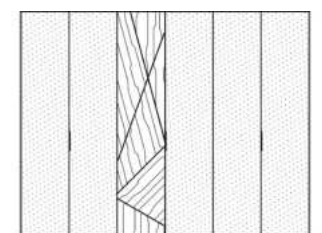

Drehtürschrank 6-türig

5 x Farbglas
1 x Masterfront

links: 2 Innenfächer, 1 Kleiderstange B=96,2 cm
mitte: 5 Innenfächer B=96,2 cm
rechts: 2 Innenfächer, 1 Kleiderstange B=96,2 cm

Breite	Höhe	Tiefe	Bestellnummer
296,2	229,0	65,0	05 69 67
296,2	245,0	65,0	05 69 68

Griffe **schwarzgrau matt**



Schränke

6-türig

LENO

Darstellung Maße in cm	Beschreibung	Asteiche gebürstet Esche gebürstet Zirbe, Astnuss	Innenausführung Dekor
---------------------------	--------------	---	--------------------------

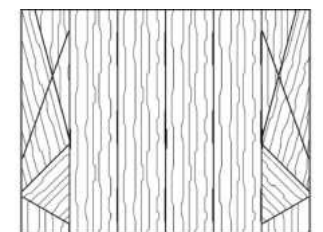

Drehtürschrank 6-türig

4 x Holzfront
2 x Masterfront

links: 2 Innenfächer, 1 Kleiderstange B=96,2 cm
mitte: 5 Innenfächer B=96,2 cm
rechts: 2 Innenfächer, 1 Kleiderstange B=96,2 cm

Breite	Höhe	Tiefe	Bestellnummer
296,2	229,0	65,0	05 68 57
296,2	245,0	65,0	05 68 58

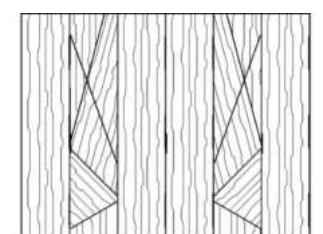

Drehtürschrank 6-türig

4 x Holzfront
2 x Masterfront

links: 2 Innenfächer, 1 Kleiderstange B=96,2 cm
mitte: 5 Innenfächer B=96,2 cm
rechts: 2 Innenfächer, 1 Kleiderstange B=96,2 cm

Breite	Höhe	Tiefe	Bestellnummer
296,2	229,0	65,0	05 63 57
296,2	245,0	65,0	05 63 58

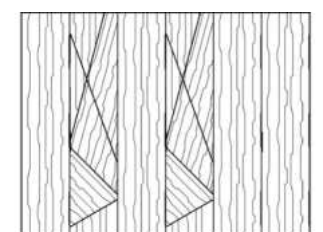

Drehtürschrank 6-türig

4 x Holzfront
2 x Masterfront

links: 2 Innenfächer, 1 Kleiderstange B=96,2 cm
mitte: 5 Innenfächer B=96,2 cm
rechts: 2 Innenfächer, 1 Kleiderstange B=96,2 cm

Breite	Höhe	Tiefe	Bestellnummer
296,2	229,0	65,0	05 67 57
296,2	245,0	65,0	05 67 58

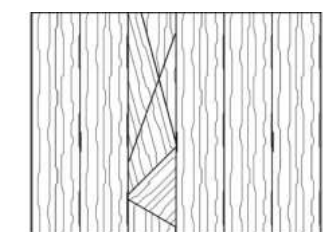

Drehtürschrank 6-türig

5 x Holzfront
1 x Masterfront

links: 2 Innenfächer, 1 Kleiderstange B=96,2 cm
mitte: 5 Innenfächer B=96,2 cm
rechts: 2 Innenfächer, 1 Kleiderstange B=96,2 cm

Breite	Höhe	Tiefe	Bestellnummer
296,2	229,0	65,0	05 69 57
296,2	245,0	65,0	05 69 58

Griffe **schwarzgrau matt**



Schränke

Inneneinteilung 5/6-türig

LENO

Darstellung Maße in cm	Beschreibung	Asteiche gebürstet Esche gebürstet Zirbe, Astnuss	Innenausführung Dekor
	<p>Inneneinteilung für Drehtürschrank 5-türig</p> <p>(im Schrankpreis enthalten)</p> <p>mittig: 5 Innenfächer</p>		
	<p>Inneneinteilung für Drehtürschrank 6-türig</p> <p>(im Schrankpreis enthalten)</p> <p>mittig: 5 Innenfächer</p>		



Schränke

Anbausystem für Drehtürschränke Grundelemente 1-türig

LENO

Darstellung Maße in cm	Beschreibung	Asteiche gebürstet Esche gebürstet Zirbe, Astnuss	Innenausführung Dekor
---------------------------	--------------	---	--------------------------



Drehtürschrank 1-türig

Grundelement

1 x Farbglas

5 Innenfächer

Breite	Höhe	Tiefe	Bestellnummer
51,0	229,0	65,0	05 10 67
51,0	245,0	65,0	05 10 68

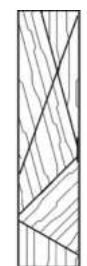

Drehtürschrank 1-türig

Grundelement

1 x Masterfront

5 Innenfächer

Breite	Höhe	Tiefe	Bestellnummer
51,0	229,0	65,0	05 10 47
51,0	245,0	65,0	05 10 48

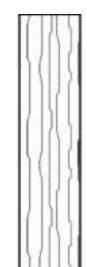

Drehtürschrank 1-türig

Grundelement

1 x Holzfront

5 Innenfächer

Breite	Höhe	Tiefe	Bestellnummer
51,0	229,0	65,0	05 10 57
51,0	245,0	65,0	05 10 58

Griffe **schwarzgrau matt**



Schränke

Anbausystem für Drehtürschränke Grundelemente 2-türig

LENO

Darstellung Maße in cm	Beschreibung	Asteiche gebürstet Esche gebürstet Zirbe, Astnuss	Innenausführung Dekor
---------------------------	--------------	---	--------------------------

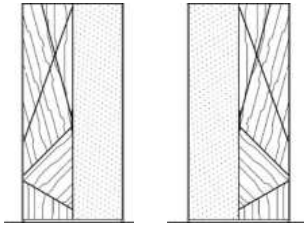

Drehtürschrank 2-türig

Grundelement

1 x Farbglas
1 x Masterfront

2 Innenfächer, 1 Kleiderstange

Breite	Höhe	Tiefe	Front	Bestellnummer
100,0	229,0	65,0	Masterfront li.	05 29 67
100,0	245,0	65,0	Masterfront li.	05 29 68
100,0	229,0	65,0	Masterfront re.	05 28 67
100,0	245,0	65,0	Masterfront re.	05 28 68

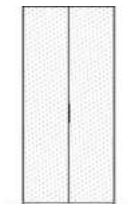

Drehtürschrank 2-türig

Grundelement

2 x Farbglas

2 Innenfächer, 1 Kleiderstange

Breite	Höhe	Tiefe	Front	Bestellnummer
100,0	229,0	65,0	Glas	05 20 67
100,0	245,0	65,0	Glas	05 20 68

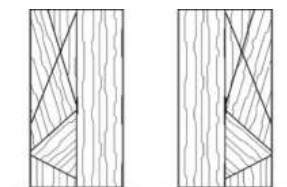

Drehtürschrank 2-türig

Grundelement

1 x Holzfront
1 x Masterfront

2 Innenfächer, 1 Kleiderstange

Breite	Höhe	Tiefe	Front	Bestellnummer
100,0	229,0	65,0	Masterfront li.	05 29 57
100,0	245,0	65,0	Masterfront li.	05 29 58
100,0	229,0	65,0	Masterfront re.	05 28 57
100,0	245,0	65,0	Masterfront re.	05 28 58

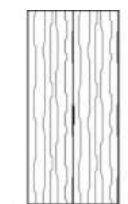

Drehtürschrank 2-türig

Grundelement

2 x Holzfront

2 Innenfächer, 1 Kleiderstange

Breite	Höhe	Tiefe	Front	Bestellnummer
100,0	229,0	65,0	Holz	05 20 57
100,0	245,0	65,0	Holz	05 20 58

Griffe **schwarzgrau matt**



Schränke

Anbausystem für Drehtürschränke Anbauelemente 1-türig

LENO

Darstellung Maße in cm	Beschreibung	Asteiche gebürstet Esche gebürstet Zirbe, Astnuss	Innenausführung Dekor
---------------------------	--------------	---	--------------------------

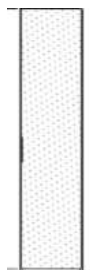

Anbauschrank 1-türig

1 x Farbglas
5 Innenfächer

Breite	Höhe	Tiefe	Bestellnummer
49,1	229,0	65,0	05 11 67
49,1	245,0	65,0	05 11 68

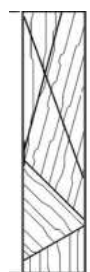

Anbauschrank 1-türig

1 x Masterfront
5 Innenfächer

Breite	Höhe	Tiefe	Bestellnummer
49,1	229,0	65,0	05 11 47
49,1	245,0	65,0	05 11 48

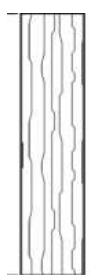

Anbauschrank 1-türig

1 x Holzfront
5 Innenfächer

Breite	Höhe	Tiefe	Bestellnummer
49,1	229,0	65,0	05 11 57
49,1	245,0	65,0	05 11 58

Griffe **schwarzgrau matt**



Schränke

LENO

Anbausystem für Drehtürschränke Anbauelemente 2-türig

Darstellung Maße in cm	Beschreibung	Asteiche gebürstet Esche gebürstet Zirbe, Astnuss	Innenausführung Dekor
---------------------------	--------------	---	--------------------------

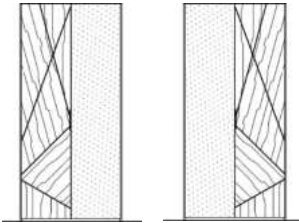

Anbauschränk 2-türig

1 x Farbglas
1 x Masterfront

2 Innenfächer, 1 Kleiderstange

Breite	Höhe	Tiefe	Front	Bestellnummer
98,1	229,0	65,0	Masterfront li.	05 27 67
98,1	245,0	65,0	Masterfront li.	05 27 68
98,1	229,0	65,0	Masterfront re.	05 26 67
98,1	245,0	65,0	Masterfront re.	05 26 68

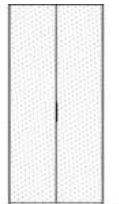

Anbauschränk 2-türig

2 x Farbglas

2 Innenfächer, 1 Kleiderstange

Breite	Höhe	Tiefe	Front	Bestellnummer
98,1	229,0	65,0	Glas	05 21 67
98,1	245,0	65,0	Glas	05 21 68

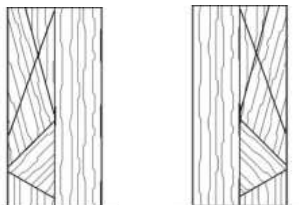

Anbauschränk 2-türig

1 x Holzfront
1 x Masterfront

2 Innenfächer, 1 Kleiderstange

Breite	Höhe	Tiefe	Front	Bestellnummer
98,1	229,0	65,0	Masterfront li.	05 27 57
98,1	245,0	65,0	Masterfront li.	05 27 58
98,1	229,0	65,0	Masterfront re.	05 26 57
98,1	245,0	65,0	Masterfront re.	05 26 58

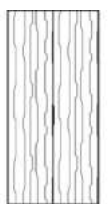

Anbauschränk 2-türig

2 x Holzfront

2 Innenfächer, 1 Kleiderstange

Breite	Höhe	Tiefe	Front	Bestellnummer
98,1	229,0	65,0	Holz	05 21 57
98,1	245,0	65,0	Holz	05 21 58

Griffe **schwarzgrau matt**