

Möbel LETZ

Finden und Wohlfühlen



Typenplan

Leno von ANREI - Schlafzimmerset Zirbe/ Glas beere

Wichtiger Hinweis für Sie

Etwaige Hinweise des Herstellers in dieser Produktinformation, die sich auf die Gewährleistung beziehen, haben für Sie keinerlei Bindungswirkung und können von Ihnen ignoriert werden. Ihre gesetzlichen Gewährleistungsrechte als Verbraucher uns gegenüber, als Ihrem Verkäufer, werden dadurch in keiner Weise berührt oder eingeschränkt. Sie können sich wegen aller Mängel jederzeit an uns wenden. Darüber hinaus gehende Herstellergarantien bleiben natürlich unberührt. Dieser Artikel wird hergestellt von Anrei - Reisinger Gesellschaft m.b.H., Markt 80, 4363

Möbel Letz GmbH
Am Gewerbepark 11
06895 Zahna-Elster

Tel.: 035383 - 6018 50

Fax.: 035383 - 6018 17

Betten

Produktbeschreibung

LENO

Massivholzprogramm

Holzarten: Esche, Asteiche gebürstet, Zirbe, Astruss

Betten: aus Massivholz gefertigt, Kopfhauptunterteile keilgezinkt





Betten

LENO

| Darstellung Maße in cm | Beschreibung | Asteiche gebürstet Esche gebürstet | Zirbe | Astnuss |
|---------------------------|--------------|---|-------|---------|
|---------------------------|--------------|---|-------|---------|

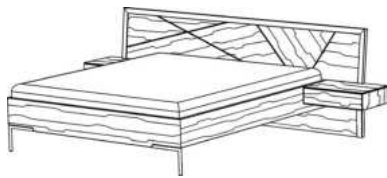

Bettanlage LE 400

Kopfteil: Rahmen mit massiver Füllung, Lederkeder Rock
Bettseiten und Fußteil massiv, Metallfüße

seitlich links + rechts angebaute Ladenkonsole
nutzbare Höhe der Laden: ca. 7 cm
Bettseitenoberkante: 40 cm

Füße: Metall schwarzgrau matt
Metallfrei nicht möglich!

| Breite | Höhe | Tiefe | Matratzenmaß | Bestellnummer |
|--------|------|-------|-------------------|---------------|
| 286,0 | 97,2 | 216,0 | 160/200 cm | 47 40 05 |
| 306,0 | 97,2 | 216,0 | 180/200 cm | 47 40 06 |
| 326,0 | 97,2 | 216,0 | 200/200 cm | 47 40 07 |

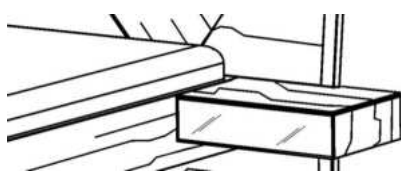

Glasladenvorderstücke bei Ladenkonsolen

Farbe lt. Kollektion

| Breite | Höhe | Tiefe | Bestellnummer |
|--------|------|-------|---------------|
| 57,8 | 12,5 | 0,4 | 91 |



Doppelbett LE 410

Kopfteil: Rahmen mit massiver Füllung, Lederkeder Rock
Bettseiten und Fußteil massiv, Metallfüße

Bettseitenoberkante: 40 cm

Füße: Metall schwarzgrau matt
Metallfrei nicht möglich!

| Breite | Höhe | Tiefe | Matratzenmaß | Bestellnummer |
|--------|------|-------|-------------------|---------------|
| 182,0 | 97,2 | 216,0 | 160/200 cm | 47 41 05 |
| 202,0 | 97,2 | 216,0 | 180/200 cm | 47 41 06 |
| 222,0 | 97,2 | 216,0 | 200/200 cm | 47 41 07 |



Betten

LENO

| Darstellung Maße in cm | Beschreibung | Asteiche gebürstet Esche gebürstet | Zirbe | Astnuss |
|---------------------------|--------------|---|-------|---------|
|---------------------------|--------------|---|-------|---------|

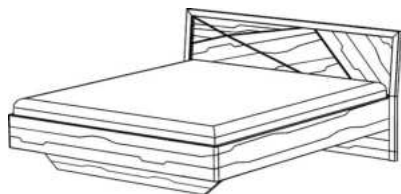

Fußhaupt mit schwebendem Bettsockel

Bestellnummer

61

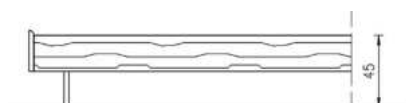

Komforthöhe

Bettseitenoberkante: 45 cm

Bei Metallfüßen und schwebendem Sockel möglich!

Bestellnummer

30



Überlängen für Bettseiten

für Matratzenlänge 210 cm und 220 cm

Bestellnummer

20

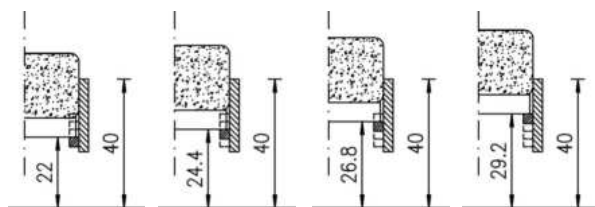

Variante 1

Variante 2

Variante 3

Variante 4

alle Betten mit höhenverstellbaren Auflageleisten

Standard:
Bettseitenoberkante 40 cm

Komforthöhe:
Bettseitenoberkante 45 cm
alle Auflageleisten um 5 cm höher
Bettkopfteil 5 cm erhöht

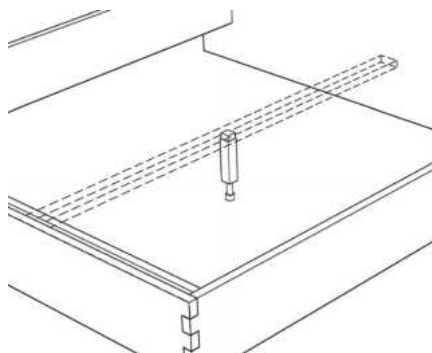

Aufpreis für Stützfuß (Mittelsteg)

in Buche massiv auf Wunsch

Standardausführung Kunststoff

Bestellnummer

40

Beimöbel

Produktbeschreibung

LENO

Massivholzprogramm

- Holzarten:** Asteiche gebürstet, Esche gebürstet, Zirbe, Astruss
- Kommoden:** aus Massivholz gefertigt
Innenrückwände Sperrholzplatte 0,5 cm reinweiß lackiert
Die Abdeckplatte und ein Teil der Front können in FARBGLAS lt. gültiger Kollektion ausgeführt werden.
- Schubladen:** in Buche gezinkt auf verdeckten Vollauszügen mit „Tippbeschlag“
- Korpusfüße:** Metall schwarzgrau matt
Höhe Sockelfüße = 16 cm
(auf Wunsch auch mit Sockel Höhe = 5 cm möglich!)
- Lieferung:** zusammengebaut
- ACHTUNG:** **Möbelteile bei denen Kippgefahr besteht, sind grundsätzlich an der Wand zu befestigen.**





Beimöbel

LENO

| Darstellung Maße in cm | Beschreibung | Asteiche gebürstet Esche gebürstet | Zirbe | Astnuss |
|---------------------------|--------------|---|-------|---------|
|---------------------------|--------------|---|-------|---------|

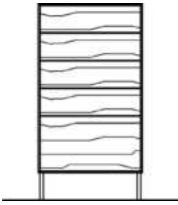

Kommode LE 106

1-teilig
Metallfüße
5 Laden (unterste Lade hoch)

| Breite | Höhe | Tiefe | Bestellnummer |
|--------|-------|-------|---------------|
| 60,0 | 113,6 | 46,0 | 02 06 79 |

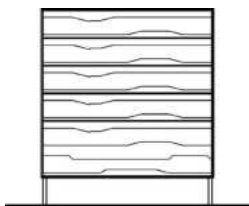

Kommode LE 110

1-teilig
Metallfüße
5 Laden (unterste Lade hoch)

| Breite | Höhe | Tiefe | Bestellnummer |
|--------|-------|-------|---------------|
| 100,0 | 113,6 | 46,0 | 02 10 79 |

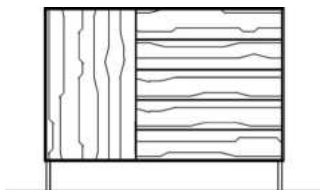

Kommode LE 130

2-teilig
Metallfüße
links: 1 Drehtür
rechts: 5 Laden

| Breite | Höhe | Tiefe | Tür | Bestellnummer |
|--------|------|-------|--------|---------------|
| 128,1 | 97,6 | 46,0 | links | 02 30 78 |
| 128,1 | 97,6 | 46,0 | rechts | 02 30 79 |

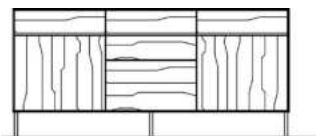

Kommode LE 180

3-teilig
Metallfüße
links: 1 Drehtür, 1 Lade oben
mittig: 3 Laden (unterse Lade hoch)
rechts: 1 Drehtür, 1 Lade oben

| Breite | Höhe | Tiefe | Bestellnummer |
|--------|------|-------|---------------|
| 176,2 | 81,6 | 46,0 | 02 80 75 |

Einzellade

Aufpreis für Glas/Ladenvorderstück

| Bestellnummer |
|---------------|
|---------------|

91

Metallfüße **schwarzgrau matt**



Beimöbel

Abdeckplatte und Front teilweise in Glas

LENO

| Darstellung Maße in cm | Beschreibung | Asteiche gebürstet Esche gebürstet | Zirbe | Astruss |
|---------------------------|--------------|---|-------|---------|
|---------------------------|--------------|---|-------|---------|

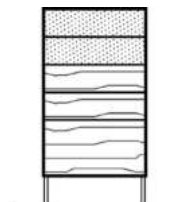

Kommode LE 106 G

1-teilig
Metallfüße
5 Laden (unterste Lade hoch)
Abdeckplatte und Front teilweise in Farbglas lt. Kollektion

| Breite | Höhe | Tiefe | Bestellnummer |
|--------|-------|-------|---------------|
| 60,0 | 113,6 | 46,0 | 02 06 69 |

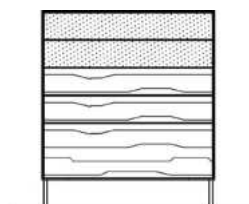

Kommode LE 110 G

1-teilig
Metallfüße
5 Laden (unterste Lade hoch)
Abdeckplatte und Front teilweise in Farbglas lt. Kollektion

| Breite | Höhe | Tiefe | Bestellnummer |
|--------|-------|-------|---------------|
| 100,0 | 113,6 | 46,0 | 02 10 69 |



Abb. links

Kommode LE 130 G

2-teilig
Metallfüße
links: 1 Drehtür
rechts: 5 Laden
Abdeckplatte und Front teilweise in Farbglas lt. Kollektion

| Breite | Höhe | Tiefe | Tür | Bestellnummer |
|--------|------|-------|--------|---------------|
| 128,1 | 97,6 | 46,0 | links | 02 30 68 |
| 128,1 | 97,6 | 46,0 | rechts | 02 30 69 |

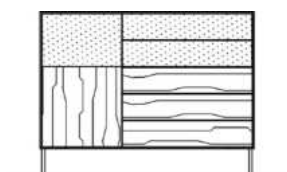
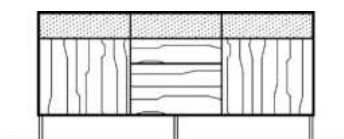

Kommode LE 180 G

3-teilig
Metallfüße
links: 1 Drehtür, 1 Lade oben
mittig: 3 Laden (untere Lade hoch)
rechts: 1 Drehtür, 1 Lade oben
Abdeckplatte und Front teilweise in Farbglas lt. Kollektion

| Breite | Höhe | Tiefe | Glasfront | Bestellnummer |
|--------|------|-------|-----------|---------------|
| 176,2 | 81,6 | 46,0 | oben | 02 80 65 |

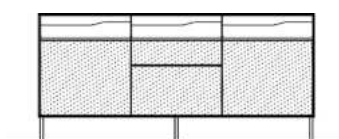

Kommode LE 181 G

3-teilig
Metallfüße
links: 1 Drehtür, 1 Lade oben
mittig: 3 Laden (untere Lade hoch)
rechts: 1 Drehtür, 1 Lade oben
Abdeckplatte und Front teilweise in Farbglas lt. Kollektion

| Breite | Höhe | Tiefe | Glasfront | Bestellnummer |
|--------|------|-------|-----------|---------------|
| 176,2 | 81,6 | 46,0 | unten | 02 81 65 |

Metallfüße **schwarzgrau matt**



Beimöbel

LENO

| Darstellung Maße in cm | Beschreibung | Asteiche gebürstet Esche gebürstet | Zirbe | Astnuss |
|---------------------------|--------------|---|-------|---------|
|---------------------------|--------------|---|-------|---------|

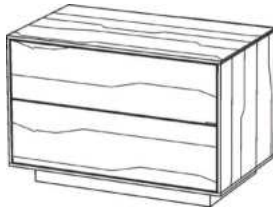

Nachttisch LE 50

1-teilig
mit Sockel
2 Laden

| Breite | Höhe | Tiefe | Bestellnummer |
|--------|------|-------|---------------|
| 60,0 | 45,0 | 35,0 | 02 50 75 |

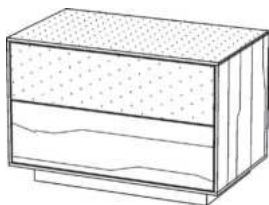

Nachttisch LE 50 G

1-teilig
mit Sockel
2 Laden
Abdeckplatte und Front teilweise in Farbglas lt. Kollektion

| Breite | Höhe | Tiefe | Bestellnummer |
|--------|------|-------|---------------|
| 60,0 | 45,0 | 35,0 | 02 50 65 |



Nachttisch AN 40

mit Metallgestell schwarzgrau matt

Ausführung mit Lade: Rückseite geschlossen, Lade mit Tipp on

| Breite | Höhe | Tiefe | Ausführung | Bestellnummer |
|--------|------|-------|------------|---------------|
| 45,0 | 45,0 | 43,9 | mit Lade | 381/02 40 20 |

Schränke

Produktbeschreibung

LENO

- Holzarten:** Asteiche gebürstet, Esche gebürstet, Zirbe, Astnuss
- Schränke:** Tischlerplatte mit 3 mm HDF-Deckschicht massiv umleimt und furniert
Außen- und Innenausführung in der gleichen Holzart, Fächer keilgezinkt
Rückwände Sperrholzplatte 8 mm reinweiß lackiert
Aufpreis für Rückwand furniert: siehe Zubehör Schränke
Alle Holzarten werden zum gleichen Preis gefertigt.

Breiten-/Höhen-/Tiefenkürzungen ohne Mehrpreis möglich.

Schrankvariante

- Dekor:** Mittelseiten, Böden, Rückwände, Fächer in Dekor
Fronten, Außenseiten, Sockel Echtholz furniert

- Dekorvarianten:**
- | | |
|-------------------|----------------------------|
| o Topweiß 0112 FH | passend zu ANREI Reinweiß |
| o Fresko 0071 FH | passend zu ANREI Lichtgrau |
| o Taupe 27166 BS | passend zu ANREI Steingrau |

- Frontvarianten:**
- Holzfront: senkrecht furniert
Masterfront: Holzfront diagonal zusammengesetzt furniert,
Lederkeder nubuk rock
Maßänderungen nicht möglich!
Glastüren: auf MDF- Rahmen verklebt

- Verglasung:** Farbglastüren lt. Kollektion

- Griff:** schwarzgrau matt
bei 2-türigen Schränken: Griff immer nur an der rechten Tür

- Lieferung:** zerlegt und verpackt

- ACHTUNG:** **Möbelteile bei denen Kippgefahr besteht, sind grundsätzlich an der Wand zu befestigen.**



Schränke

5-türig

LENO

| Darstellung Maße in cm | Beschreibung | Asteiche gebürstet Esche gebürstet Zirbe, Astnuss | Innenausführung Dekor |
|---------------------------|--------------|---|--------------------------|
|---------------------------|--------------|---|--------------------------|

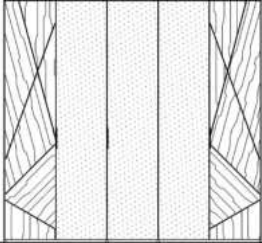

Drehtürschrank 5-türig

3 x Farbglas
2 x Masterfront

links: 2 Innenfächer, 1 Kleiderstange B=96,2 cm
mitte: 5 Innenfächer B=47,2 cm
rechts: 2 Innenfächer, 1 Kleiderstange B=96,2 cm

| Breite | Höhe | Tiefe | Bestellnummer |
|--------|-------|-------|---------------|
| 247,2 | 229,0 | 65,0 | 05 58 67 |
| 247,2 | 245,0 | 65,0 | 05 58 68 |

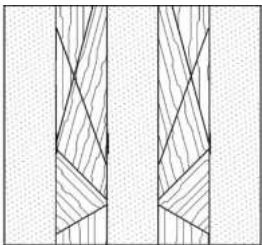

Drehtürschrank 5-türig

3 x Farbglas
2 x Masterfront

links: 2 Innenfächer, 1 Kleiderstange B=96,2 cm
mitte: 5 Innenfächer B=47,2 cm
rechts: 2 Innenfächer, 1 Kleiderstange B=96,2 cm

| Breite | Höhe | Tiefe | Bestellnummer |
|--------|-------|-------|---------------|
| 247,2 | 229,0 | 65,0 | 05 53 67 |
| 247,2 | 245,0 | 65,0 | 05 53 68 |

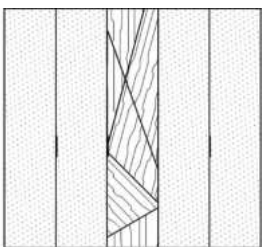

Drehtürschrank 5-türig

4 x Farbglas
1 x Masterfront

links: 2 Innenfächer, 1 Kleiderstange B=96,2 cm
mitte: 5 Innenfächer B=47,2 cm
rechts: 2 Innenfächer, 1 Kleiderstange B=96,2 cm

| Breite | Höhe | Tiefe | Bestellnummer |
|--------|-------|-------|---------------|
| 247,2 | 229,0 | 65,0 | 05 54 67 |
| 247,2 | 245,0 | 65,0 | 05 54 68 |

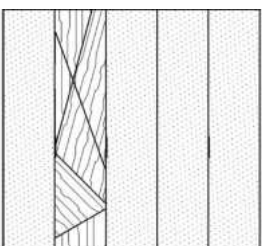

Drehtürschrank 5-türig

4 x Farbglas
1 x Masterfront

links: 2 Innenfächer, 1 Kleiderstange B=96,2 cm
mitte: 5 Innenfächer B=47,2 cm
rechts: 2 Innenfächer, 1 Kleiderstange B=96,2 cm

| Breite | Höhe | Tiefe | Bestellnummer |
|--------|-------|-------|---------------|
| 247,2 | 229,0 | 65,0 | 05 59 67 |
| 247,2 | 245,0 | 65,0 | 05 59 68 |

Griffe **schwarzgrau matt**



Schränke

5-türig

LENO

| Darstellung Maße in cm | Beschreibung | Asteiche gebürstet Esche gebürstet Zirbe, Astnuss | Innenausführung Dekor |
|---------------------------|--------------|---|--------------------------|
|---------------------------|--------------|---|--------------------------|

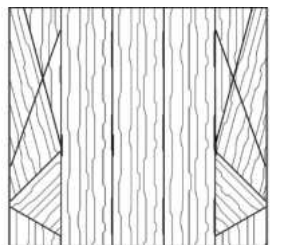

Drehtürschrank 5-türig

3 x Holzfront
2 x Masterfront

links: 2 Innenfächer, 1 Kleiderstange B=96,2 cm
mitte: 5 Innenfächer B=47,2 cm
rechts: 2 Innenfächer, 1 Kleiderstange B=96,2 cm

| Breite | Höhe | Tiefe | Bestellnummer |
|--------|-------|-------|---------------|
| 247,2 | 229,0 | 65,0 | 05 58 57 |
| 247,2 | 245,0 | 65,0 | 05 58 58 |

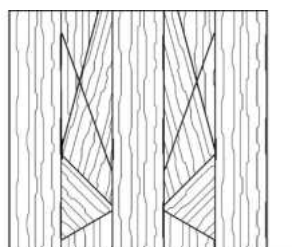

Drehtürschrank 5-türig

3 x Holzfront
2 x Masterfront

links: 2 Innenfächer, 1 Kleiderstange B=96,2 cm
mitte: 5 Innenfächer B=47,2 cm
rechts: 2 Innenfächer, 1 Kleiderstange B=96,2 cm

| Breite | Höhe | Tiefe | Bestellnummer |
|--------|-------|-------|---------------|
| 247,2 | 229,0 | 65,0 | 05 53 57 |
| 247,2 | 245,0 | 65,0 | 05 53 58 |

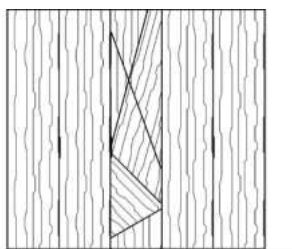

Drehtürschrank 5-türig

4 x Holzfront
1 x Masterfront

links: 2 Innenfächer, 1 Kleiderstange B=96,2 cm
mitte: 5 Innenfächer B=47,2 cm
rechts: 2 Innenfächer, 1 Kleiderstange B=96,2 cm

| Breite | Höhe | Tiefe | Bestellnummer |
|--------|-------|-------|---------------|
| 247,2 | 229,0 | 65,0 | 05 54 57 |
| 247,2 | 245,0 | 65,0 | 05 54 58 |

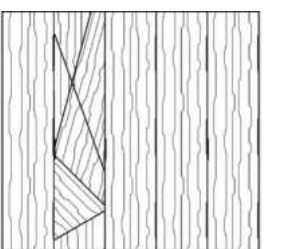

Drehtürschrank 5-türig

4 x Holzfront
1 x Masterfront

links: 2 Innenfächer, 1 Kleiderstange B=96,2 cm
mitte: 5 Innenfächer B=47,2 cm
rechts: 2 Innenfächer, 1 Kleiderstange B=96,2 cm

| Breite | Höhe | Tiefe | Bestellnummer |
|--------|-------|-------|---------------|
| 247,2 | 229,0 | 65,0 | 05 59 57 |
| 247,2 | 245,0 | 65,0 | 05 59 58 |

Griffe **schwarzgrau matt**



Schränke

6-türig

LENO

| Darstellung Maße in cm | Beschreibung | Asteiche gebürstet Esche gebürstet Zirbe, Astnuss | Innenausführung Dekor |
|---------------------------|--------------|---|--------------------------|
|---------------------------|--------------|---|--------------------------|

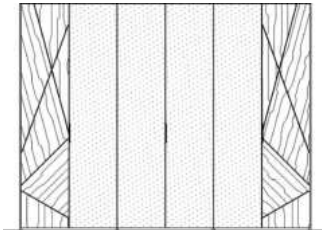

Drehtürschrank 6-türig

4 x Farbglas
2 x Masterfront

links: 2 Innenfächer, 1 Kleiderstange B=96,2 cm
mitte: 5 Innenfächer B=96,2 cm
rechts: 2 Innenfächer, 1 Kleiderstange B=96,2 cm

| Breite | Höhe | Tiefe | Bestellnummer |
|--------|-------|-------|---------------|
| 296,2 | 229,0 | 65,0 | 05 68 67 |
| 296,2 | 245,0 | 65,0 | 05 68 68 |

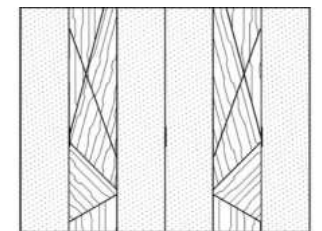

Drehtürschrank 6-türig

4 x Farbglas
2 x Masterfront

links: 2 Innenfächer, 1 Kleiderstange B=96,2 cm
mitte: 5 Innenfächer B=96,2 cm
rechts: 2 Innenfächer, 1 Kleiderstange B=96,2 cm

| Breite | Höhe | Tiefe | Bestellnummer |
|--------|-------|-------|---------------|
| 296,2 | 229,0 | 65,0 | 05 63 67 |
| 296,2 | 245,0 | 65,0 | 05 63 68 |

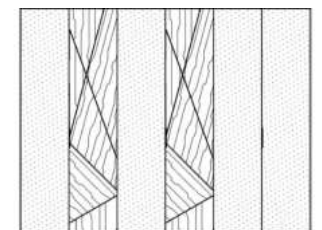

Drehtürschrank 6-türig

4 x Farbglas
2 x Masterfront

links: 2 Innenfächer, 1 Kleiderstange B=96,2 cm
mitte: 5 Innenfächer B=96,2 cm
rechts: 2 Innenfächer, 1 Kleiderstange B=96,2 cm

| Breite | Höhe | Tiefe | Bestellnummer |
|--------|-------|-------|---------------|
| 296,2 | 229,0 | 65,0 | 05 67 67 |
| 296,2 | 245,0 | 65,0 | 05 67 68 |

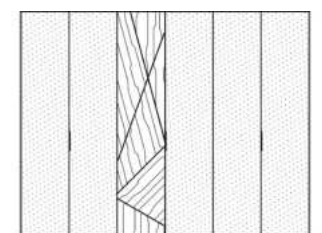

Drehtürschrank 6-türig

5 x Farbglas
1 x Masterfront

links: 2 Innenfächer, 1 Kleiderstange B=96,2 cm
mitte: 5 Innenfächer B=96,2 cm
rechts: 2 Innenfächer, 1 Kleiderstange B=96,2 cm

| Breite | Höhe | Tiefe | Bestellnummer |
|--------|-------|-------|---------------|
| 296,2 | 229,0 | 65,0 | 05 69 67 |
| 296,2 | 245,0 | 65,0 | 05 69 68 |

Griffe **schwarzgrau matt**



Schränke

6-türig

LENO

| Darstellung Maße in cm | Beschreibung | Asteiche gebürstet Esche gebürstet Zirbe, Astnuss | Innenausführung Dekor |
|---------------------------|--------------|---|--------------------------|
|---------------------------|--------------|---|--------------------------|

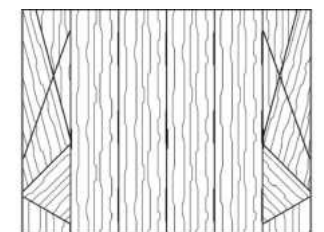

Drehtürschrank 6-türig

4 x Holzfront
2 x Masterfront

links: 2 Innenfächer, 1 Kleiderstange B=96,2 cm
mitte: 5 Innenfächer B=96,2 cm
rechts: 2 Innenfächer, 1 Kleiderstange B=96,2 cm

| Breite | Höhe | Tiefe | Bestellnummer |
|--------|-------|-------|---------------|
| 296,2 | 229,0 | 65,0 | 05 68 57 |
| 296,2 | 245,0 | 65,0 | 05 68 58 |

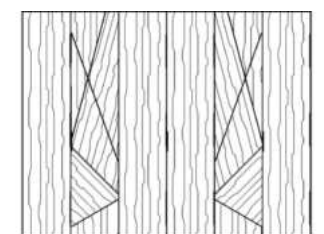

Drehtürschrank 6-türig

4 x Holzfront
2 x Masterfront

links: 2 Innenfächer, 1 Kleiderstange B=96,2 cm
mitte: 5 Innenfächer B=96,2 cm
rechts: 2 Innenfächer, 1 Kleiderstange B=96,2 cm

| Breite | Höhe | Tiefe | Bestellnummer |
|--------|-------|-------|---------------|
| 296,2 | 229,0 | 65,0 | 05 63 57 |
| 296,2 | 245,0 | 65,0 | 05 63 58 |

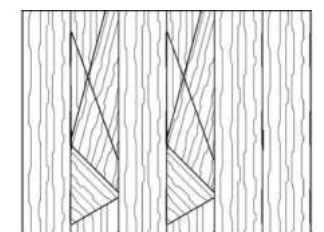

Drehtürschrank 6-türig

4 x Holzfront
2 x Masterfront

links: 2 Innenfächer, 1 Kleiderstange B=96,2 cm
mitte: 5 Innenfächer B=96,2 cm
rechts: 2 Innenfächer, 1 Kleiderstange B=96,2 cm

| Breite | Höhe | Tiefe | Bestellnummer |
|--------|-------|-------|---------------|
| 296,2 | 229,0 | 65,0 | 05 67 57 |
| 296,2 | 245,0 | 65,0 | 05 67 58 |

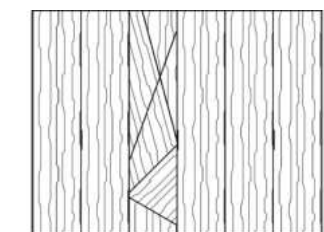

Drehtürschrank 6-türig

5 x Holzfront
1 x Masterfront

links: 2 Innenfächer, 1 Kleiderstange B=96,2 cm
mitte: 5 Innenfächer B=96,2 cm
rechts: 2 Innenfächer, 1 Kleiderstange B=96,2 cm

| Breite | Höhe | Tiefe | Bestellnummer |
|--------|-------|-------|---------------|
| 296,2 | 229,0 | 65,0 | 05 69 57 |
| 296,2 | 245,0 | 65,0 | 05 69 58 |

Griffe **schwarzgrau matt**



Schränke

Inneneinteilung 5/6-türig

LENO

| Darstellung Maße in cm | Beschreibung | Asteiche gebürstet Esche gebürstet Zirbe, Astnuss | Innenausführung Dekor |
|---------------------------|--|---|--------------------------|
| | <p>Inneneinteilung für Drehtürschrank 5-türig</p> <p>(im Schrankpreis enthalten)</p> <p>mittig: 5 Innenfächer</p> | | |
| | <p>Inneneinteilung für Drehtürschrank 6-türig</p> <p>(im Schrankpreis enthalten)</p> <p>mittig: 5 Innenfächer</p> | | |



Schränke

Anbausystem für Drehtürschränke Grundelemente 1-türig

LENO

| Darstellung Maße in cm | Beschreibung | Asteiche gebürstet Esche gebürstet Zirbe, Astnuss | Innenausführung Dekor |
|---------------------------|--------------|---|--------------------------|
|---------------------------|--------------|---|--------------------------|



Drehtürschrank 1-türig

Grundelement

1 x Farbglass

5 Innenfächer

| Breite | Höhe | Tiefe | Bestellnummer |
|--------|-------|-------|---------------|
| 51,0 | 229,0 | 65,0 | 05 10 67 |
| 51,0 | 245,0 | 65,0 | 05 10 68 |



Drehtürschrank 1-türig

Grundelement

1 x Masterfront

5 Innenfächer

| Breite | Höhe | Tiefe | Bestellnummer |
|--------|-------|-------|---------------|
| 51,0 | 229,0 | 65,0 | 05 10 47 |
| 51,0 | 245,0 | 65,0 | 05 10 48 |

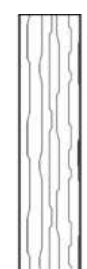

Drehtürschrank 1-türig

Grundelement

1 x Holzfront

5 Innenfächer

| Breite | Höhe | Tiefe | Bestellnummer |
|--------|-------|-------|---------------|
| 51,0 | 229,0 | 65,0 | 05 10 57 |
| 51,0 | 245,0 | 65,0 | 05 10 58 |

Griffe **schwarzgrau matt**



Schränke

Anbausystem für Drehtürschränke Grundelemente 2-türig

LENO

| Darstellung Maße in cm | Beschreibung | Asteiche gebürstet Esche gebürstet Zirbe, Astnuss | Innenausführung Dekor |
|---------------------------|--------------|---|--------------------------|
|---------------------------|--------------|---|--------------------------|

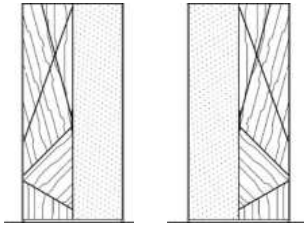

Drehtürschrank 2-türig

Grundelement

1 x Farbglas
1 x Masterfront

2 Innenfächer, 1 Kleiderstange

| Breite | Höhe | Tiefe | Front | Bestellnummer |
|--------|-------|-------|-----------------|---------------|
| 100,0 | 229,0 | 65,0 | Masterfront li. | 05 29 67 |
| 100,0 | 245,0 | 65,0 | Masterfront li. | 05 29 68 |
| 100,0 | 229,0 | 65,0 | Masterfront re. | 05 28 67 |
| 100,0 | 245,0 | 65,0 | Masterfront re. | 05 28 68 |

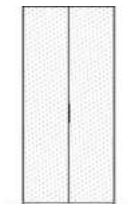

Drehtürschrank 2-türig

Grundelement

2 x Farbglas

2 Innenfächer, 1 Kleiderstange

| Breite | Höhe | Tiefe | Front | Bestellnummer |
|--------|-------|-------|-------|---------------|
| 100,0 | 229,0 | 65,0 | Glas | 05 20 67 |
| 100,0 | 245,0 | 65,0 | Glas | 05 20 68 |

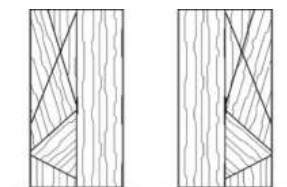

Drehtürschrank 2-türig

Grundelement

1 x Holzfront
1 x Masterfront

2 Innenfächer, 1 Kleiderstange

| Breite | Höhe | Tiefe | Front | Bestellnummer |
|--------|-------|-------|-----------------|---------------|
| 100,0 | 229,0 | 65,0 | Masterfront li. | 05 29 57 |
| 100,0 | 245,0 | 65,0 | Masterfront li. | 05 29 58 |
| 100,0 | 229,0 | 65,0 | Masterfront re. | 05 28 57 |
| 100,0 | 245,0 | 65,0 | Masterfront re. | 05 28 58 |

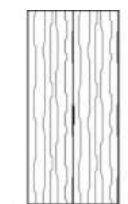

Drehtürschrank 2-türig

Grundelement

2 x Holzfront

2 Innenfächer, 1 Kleiderstange

| Breite | Höhe | Tiefe | Front | Bestellnummer |
|--------|-------|-------|-------|---------------|
| 100,0 | 229,0 | 65,0 | Holz | 05 20 57 |
| 100,0 | 245,0 | 65,0 | Holz | 05 20 58 |

Griffe **schwarzgrau matt**



Schränke

Anbausystem für Drehtürschränke Anbauelemente 1-türig

LENO

| Darstellung Maße in cm | Beschreibung | Asteiche gebürstet Esche gebürstet Zirbe, Astnuss | Innenausführung Dekor |
|---------------------------|--------------|---|--------------------------|
|---------------------------|--------------|---|--------------------------|

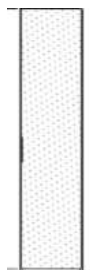

Anbauschrank 1-türig

1 x Farbglas
5 Innenfächer

| Breite | Höhe | Tiefe | Bestellnummer |
|--------|-------|-------|---------------|
| 49,1 | 229,0 | 65,0 | 05 11 67 |
| 49,1 | 245,0 | 65,0 | 05 11 68 |

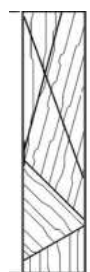

Anbauschrank 1-türig

1 x Masterfront
5 Innenfächer

| Breite | Höhe | Tiefe | Bestellnummer |
|--------|-------|-------|---------------|
| 49,1 | 229,0 | 65,0 | 05 11 47 |
| 49,1 | 245,0 | 65,0 | 05 11 48 |

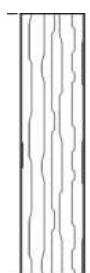

Anbauschrank 1-türig

1 x Holzfront
5 Innenfächer

| Breite | Höhe | Tiefe | Bestellnummer |
|--------|-------|-------|---------------|
| 49,1 | 229,0 | 65,0 | 05 11 57 |
| 49,1 | 245,0 | 65,0 | 05 11 58 |

Griffe **schwarzgrau matt**



Schränke

LENO

Anbausystem für Drehtürschränke Anbauelemente 2-türig

| Darstellung Maße in cm | Beschreibung | Asteiche gebürstet Esche gebürstet Zirbe, Astnuss | Innenausführung Dekor |
|---------------------------|--------------|---|--------------------------|
|---------------------------|--------------|---|--------------------------|

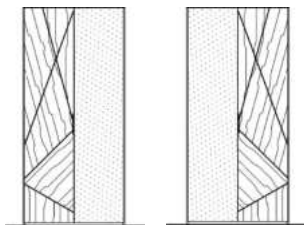

Anbauschränk 2-türig

1 x Farbglas
1 x Masterfront

2 Innenfächer, 1 Kleiderstange

| Breite | Höhe | Tiefe | Front | Bestellnummer |
|--------|-------|-------|-----------------|---------------|
| 98,1 | 229,0 | 65,0 | Masterfront li. | 05 27 67 |
| 98,1 | 245,0 | 65,0 | Masterfront li. | 05 27 68 |
| 98,1 | 229,0 | 65,0 | Masterfront re. | 05 26 67 |
| 98,1 | 245,0 | 65,0 | Masterfront re. | 05 26 68 |

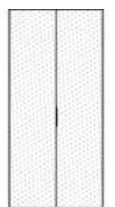

Anbauschränk 2-türig

2 x Farbglas

2 Innenfächer, 1 Kleiderstange

| Breite | Höhe | Tiefe | Front | Bestellnummer |
|--------|-------|-------|-------|---------------|
| 98,1 | 229,0 | 65,0 | Glas | 05 21 67 |
| 98,1 | 245,0 | 65,0 | Glas | 05 21 68 |

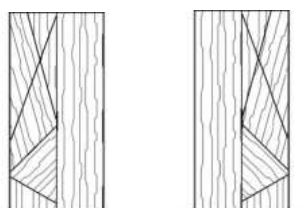

Anbauschränk 2-türig

1 x Holzfront
1 x Masterfront

2 Innenfächer, 1 Kleiderstange

| Breite | Höhe | Tiefe | Front | Bestellnummer |
|--------|-------|-------|-----------------|---------------|
| 98,1 | 229,0 | 65,0 | Masterfront li. | 05 27 57 |
| 98,1 | 245,0 | 65,0 | Masterfront li. | 05 27 58 |
| 98,1 | 229,0 | 65,0 | Masterfront re. | 05 26 57 |
| 98,1 | 245,0 | 65,0 | Masterfront re. | 05 26 58 |

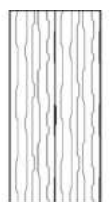

Anbauschränk 2-türig

2 x Holzfront

2 Innenfächer, 1 Kleiderstange

| Breite | Höhe | Tiefe | Front | Bestellnummer |
|--------|-------|-------|-------|---------------|
| 98,1 | 229,0 | 65,0 | Holz | 05 21 57 |
| 98,1 | 245,0 | 65,0 | Holz | 05 21 58 |

Griffe **schwarzgrau matt**