

Möbel LETZ

Finden und Wohlfühlen



Typenplan

Misano von Gwinner - Wohnwand MI2-SV anthrazit/ Eiche geölt

Wichtiger Hinweis für Sie

Etwaige Hinweise des Herstellers in dieser Produktinformation, die sich auf die Gewährleistung beziehen, haben für Sie keinerlei Bindungswirkung und können von Ihnen ignoriert werden. Ihre gesetzlichen Gewährleistungsrechte als Verbraucher uns gegenüber, als Ihrem Verkäufer, werden dadurch in keiner Weise berührt oder eingeschränkt. Sie können sich wegen aller Mängel jederzeit an uns wenden. Darüber hinaus gehende Herstellergarantien bleiben natürlich unberührt. Dieser Artikel wird hergestellt von Radon Möbelvertriebsgesellschaft mBH, Zum See 7, 14542 Werder (Havel), Deutschland, auftrag@radonmoebel.de

Möbel Letz GmbH
Am Gewerbepark 11
06895 Zahna-Elster

Tel.: 035383 - 6018 50

Fax.: 035383 - 6018 17

MEDIA-CONCEPT-LIVING

JEDES NEUE DESIGN FOLGT EINER VISION

GWINNER[®]
by Radon



MEDIA-CONCEPT-LIVING

AUSFÜHRUNGEN

AKZENTBEREICHE

Astrussbaum Natur

Balkeneiche Natur

Balkeneiche Honig

Wildeiche Natur

Wildeiche Honig

Lack Seidenmatt Weiß, Fango, Anthrazit

FRONT UND KORPUS

Lack Weiß, Lack Fango, Lack Anthrazit

Die lieferbaren Farbtöne sind modellspezifisch und entsprechen keiner Normung. Die Farbmuster geben diese Töne annähernd wieder und dienen zur Orientierung.

PLANUNGSHINWEISE:

Die Griffe werden bei allen Ausführungen standardmäßig in Chrom glänzend geliefert. Auf Wunsch auch preisgleich in Anthrazit oder Edelstahloptik lieferbar. Falls gewünscht, bitte deutlich auf dem Auftrag vermerken.

Akzentbereiche sind die TV-Bank und die Paneelregale sowie die Fronten. Genaue Kennzeichnungen siehe jeweilige Type. Akzentrückwände können im Zubehör separat bestellt werden.



GWINNER
by Radon



INHALT

2	Ausführungen
4	Unser Versprechen
5	Planungs- und Bestellhinweise
6	Produktinformationen
7-9	Kombinationen
10-17	Planungssystem Einzeltypen
18-20	Zubehör
21	Couchtisch- und Esstischempfehlungen



PERFEKTION MIT LEIDENSCHAFT

Die Herstellung von hochwertigen Möbelstücken ist für uns eine Herzensangelegenheit und das schon seit fast 100 Jahren. Neben den fachlichen Qualifikationen und speziellem Know-how haben unsere Mitarbeiter einen ganz besonderen Sinn für den Werkstoff Holz und das Möbelstück, welches daraus gefertigt wird.



BESONDERS NACHHALTIG: FURNIERHOLZ

Für die Herstellung unserer Möbel verwenden wir aus ökologischen Aspekten fast ausschließlich edelstes Furnierholz. Furnier ist als echtes Holz ein Qualitätsprodukt besonderer Güte: Ein dicker Holzstamm wird für die Furnierherstellung dünn geschnitten und es entstehen viele Quadratmeter Echtholzoberfläche. Somit ist Furnier das dünnste und ökologischste Massivholz der Welt.



5 JAHRE GARANTIE

Entsprechend unserer hohen Qualitätsansprüche gewähren wir unseren Kunden ein 5 Jahre Garantie-versprechen auf sämtliche Gwinner Produkte.

PLANUNGS- UND BESTELLMHINWEISE

QUALITÄTSMERKMALE

- » Die Korpusse und Fronten sind außen und innen seidenmatt lackiert.
- » Die Akzente können in Astnussbaum Natur , Balkeneiche Natur, Balkeneiche Honig, Wildeiche Natur oder Wildeiche Honig bestellt werden.
- » Die Schubkästen laufen auf Quadro-Vollauszügen mit Softeinzug und Dämpfung.
- » Die eingesetzten Ganzmetall-Klippbänder sind 3-fach verstellbar.

Bitte beachten Sie, dass es sich bei den eingesetzten Akzenthölzern um ein echtes Naturprodukt handelt, bei dem Farb- und Strukturunterschiede, Äste und dunklere Wuchsmerkmale nicht auszuschließen sind und daher auch keine Beanstandungen darstellen. Trotz größter Sorgfalt bei der Verarbeitung durch unsere Fachleute lassen sich Abweichungen zu Prospektabbildungen oder Musterwänden nicht ausschließen. Bei Balkeneiche werden ganz bewusst Hölzer mit Rissen und Astlöchern ausgesucht. Erst dieses zeitaufwendige Verfahren gibt den Holzflächen ihren gewollt urwüchsigen Charakter bei dem Modell. Wir weisen ausdrücklich darauf hin, dass diese Wuchs- und Bearbeitungsmerkmale bei Modell MEDIACONCEPT gewollt sind, den Wert Ihres Unikats erhöhen und daher auch nicht als Qualitätsmangel anerkannt werden.



MEDIA-CONCEPT-LIVING

IST INDIVIDUELL PLANBAR MIT
DEM PLANUNGSPROGRAMM

furn plan





HABEN SIE BEI IHRER PLANUNG AN ALLES GEDACHT? FÜR MEDIACONCEPT SIND FOLGENDE ANGABEN ERFORDERLICH:

- ✓ Die Lackausführung
- ✓ Die Akzentausführung
- ✓ Stellfolge oder Skizze bei freien Planungen
- ✓ Zubehör und Beleuchtungen falls gewünscht

! Wir empfehlen bei der Verwendung von Beleuchtungen den Einsatz des Elektrostafachs mit Funkfernbedienung. So lassen sich alle Vorschaltgeräte, Stecker und Verteiler elegant verstauen, sind einfach zu erreichen und alle **■** Beleuchtungen können über die Fernbedienung geschaltet werden.

Wir weisen darauf hin, dass sich bei unklaren oder unvollständigen Aufträgen der Liefertermin verlängern kann. Bitte achten Sie bei Bestellungen auf Vollständigkeit, nur so können wir eine schnelle und fehlerfreie Auftragsabwicklung gewährleisten bei Ihnen. Maßgebend für Maß- und Ausführungsangaben ist ausschließlich die aktuelle Typenliste.

PRODUKTINFORMATIONEN

Herstellungsland:	EU / Polen
Verarbeitete Materialien:	<p>Front und Korpus bestehen in allen Lack- und Furnierausführungen aus 19 mm Spanplatten, im sichtbaren Bereich lackiert. Spangen sind echtholz furniert oder lackiert 38 mm, Paneelregale 13 mm, Rückwände 5 mm stark.</p> <p>Türen und Glastüren haben vernickelte 3-fach justierbare Metalltopfbänder mit Schnellmontagetechnik, geprüft für 40.000 Öffnungen. Für alle Verschleißteile wird ein funktionsfähiger kompatibler Ersatz von mindestens 5 Jahren sichergestellt.</p> <p>Schubkästen laufen auf Quadro-Vollauszügen mit Softeinzug und Dämpfung, geprüft für 40.000 Öffnungen.</p> <p>Vitrinentüren und Paneelböden sind aus Floatglas parsol Grau, Glaseinlegeböden aus Floatglas klar.</p>
Belastbarkeit: 	<p>Unterteilschubkästen mit 15 kg, alle anderen Schubkästen mit 10 kg bei gleichmäßiger Beladung.</p> <p>Holzböden mit 15 kg, Glasböden mit 10 kg</p> <p>Weitere Belastungsangaben an den entsprechenden Elementen.</p>
Pflegehinweise:	Reinigen mit trockenem Staubtuch oder leicht feucht abwischen. Die eingesetzten Lacke sind hochabriebfest nach DIN 68861.
Elektrik:	Alle Beleuchtungselemente und Anschlusskabel sind VDE geprüft.
Energieverbrauch: 	<p>Die eingesetzten LED-Beleuchtungen enthalten eine Lichtquelle der Energieeffizienzklasse <F> auf einer Skala von A (höchste Effizienz) bis G (geringste Effizienz)</p> <p>Die Lichtquellen in den LED-Beleuchtungen sind nicht tauschbar.</p>

Irrtum sowie Konstruktions-, Farb- und Materialänderungen im Rahmen des technischen Fortschrittes vorbehalten.

Kombinationen

Maße in cm direkt am jeweiligen Bild!

ohne Beleuchtungen und Zubehör.

Höhe: 198,2 cm

Höhe: 76,2 cm

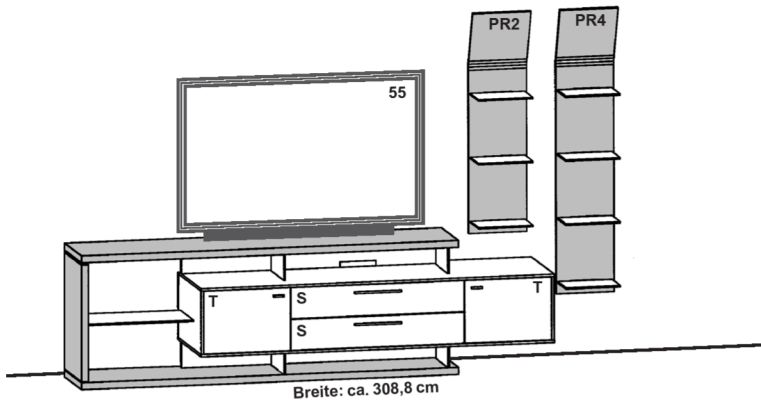

Tiefe: 41,2-49,2 cm

Best.-Nr.

MC906K (wie Abbildung!)

MC906K-SV (seitenverkehrt!)

Empfohlenes Zubehör:

Beleuchtung

2 Pannelbeleuchtungen	LSD2
2 Nischenbeleuchtungen	LN195
1 Vorschaltgerät 30 Watt	LEVG30
1 Funkfernbedienung	FKS4

Zubehör allgemein

Artikelbeschreibung und Angaben zu den Energieklassen siehe Zubehör

Höhe: 198,2 cm

Höhe: 76,2 cm

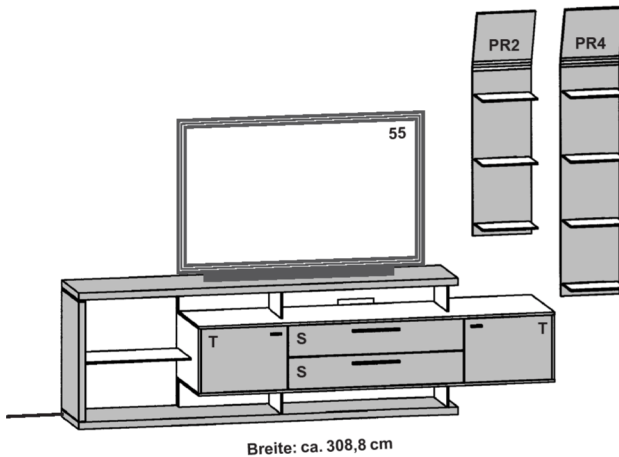

Tiefe: 41,2-49,2 cm

Best.-Nr.

MC907K (wie Abbildung!)

MC907K-SV (seitenverkehrt!)

Empfohlenes Zubehör:

Beleuchtung

2 Pannelbeleuchtungen	LSD2
2 Nischenbeleuchtungen	LN195
1 Vorschaltgerät 30 Watt	LEVG30
1 Funkfernbedienung	FKS4

Zubehör allgemein

Artikelbeschreibung und Angaben zu den Energieklassen siehe Zubehör

Höhe: 198,2 cm

Höhe: 76,2 cm

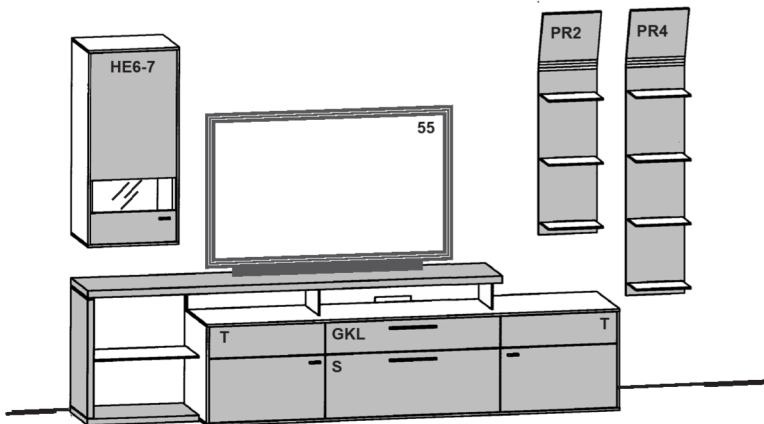

Tiefe: 41,2-49,2 cm

Best.-Nr.

MC917K (wie Abbildung!)

MC917K-SV (seitenverkehrt!)

Empfohlenes Zubehör:

Beleuchtung

2 Pannelbeleuchtungen	LSD2
1 Strahler für die Vitrine	LST2
1 Nischenbeleuchtung	LN228
1 Vorschaltgerät 30 Watt	LEVG30
1 Funkfernbedienung	FKS4

Zubehör allgemein

1 Akzentrückwand für die Vitrine	RW72-49
----------------------------------	---------

Artikelbeschreibung und Angaben zu den Energieklassen siehe Zubehör

Kombinationen

Höhe: 198,2 cm

Höhe: 76,2 cm

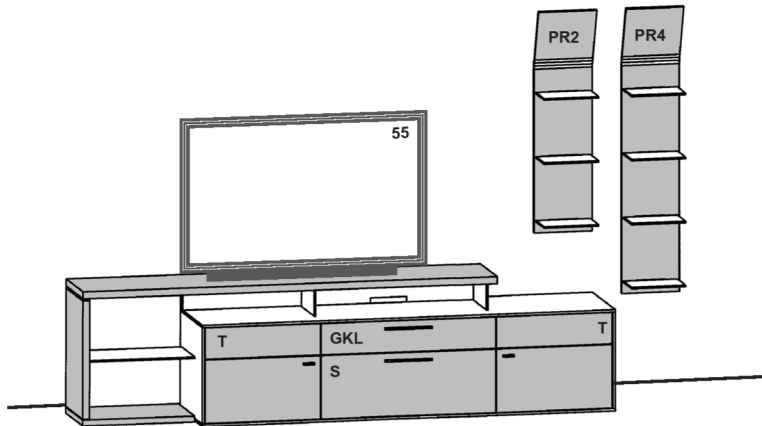

Tiefe: 41,2-49,2 cm

Best.-Nr.

MC921K (wie Abbildung!)

MC921K-SV (seitenverkehrt!)

Empfohlenes Zubehör:

Beleuchtung

2 Panelbeleuchtungen	LSD2
1 Nischenbeleuchtung	LN228
1 Vorschaltgerät 30 Watt	LEVG30
1 Funkfernbedienung	FKS4

Zubehör allgemein

Artikelbeschreibung und Angaben zu den Energieklassen siehe Zubehör

ohne Beleuchtungen und Zubehör

Höhe: 198,2 cm

Höhe: 76,2 cm

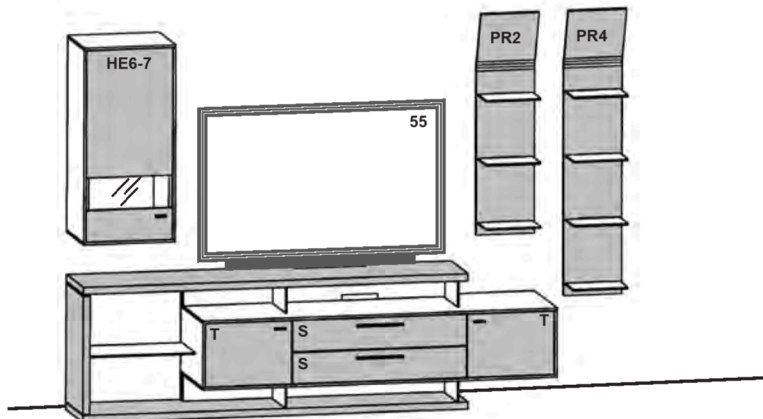

Tiefe: 41,2-49,2 cm

Best.-Nr.

MC922K (wie Abbildung!)

MC922K-SV (seitenverkehrt!)

Empfohlenes Zubehör:

Beleuchtung

2 Panelbeleuchtungen	LSD2
1 Strahler für die Vitrine	LST2
2 Nischenbeleuchtungen	LN195
1 Vorschaltgerät 30 Watt	LEVG30
1 Funkfernbedienung	FKS4

Zubehör allgemein

1 Akzentrückwand für die Vitrine	RW72-49
----------------------------------	---------

Artikelbeschreibung und Angaben zu den Energieklassen siehe Zubehör

Höhe: 198,2 cm

Höhe: 76,2 cm

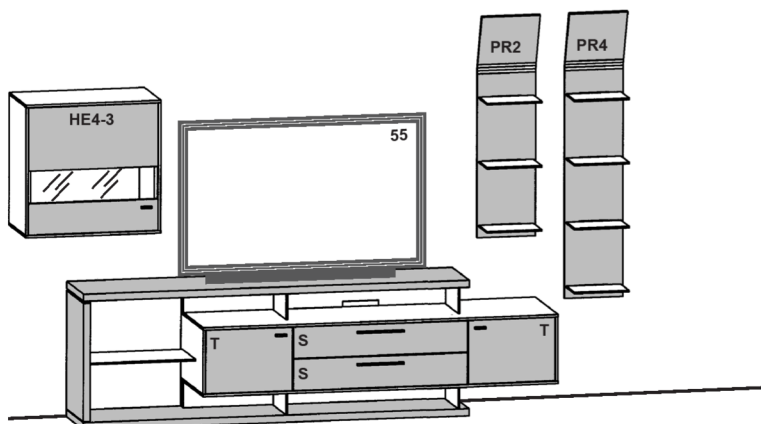

Tiefe: 41,2-49,2 cm

Best.-Nr.

MC932K (wie Abbildung!)

MC932K-SV (seitenverkehrt!)

Empfohlenes Zubehör:

Beleuchtung

2 Panelbeleuchtungen	LSD2
1 Strahler für die Vitrine	LST2
1 Nischenbeleuchtung	LN195
1 Vorschaltgerät 30 Watt	LEVG30
1 Funkfernbedienung	FKS4

Zubehör allgemein

1 Akzentrückwand für die Vitrine	RW72-49
----------------------------------	---------

Artikelbeschreibung und Angaben zu den Energieklassen siehe Zubehör

Kombinationen

□ = Lack □ = Edelfurnier

T = Türe S = Schubkasten GKL = Geräteklappe

Höhe: 198,2 cm

Höhe: 76,2 cm

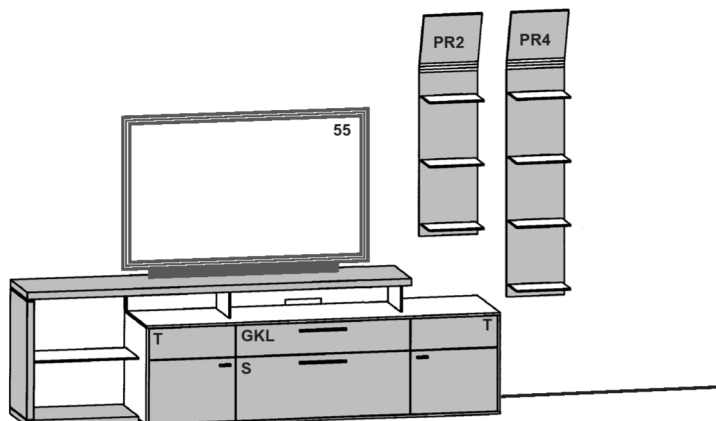

Empfohlenes Zubehör:

Beleuchtung

2 Panelbeleuchtungen	LSD2
1 Nischenbeleuchtung	LN195
1 Vorschaltgerät 30 Watt	LEVG30
1 Funkfernbedienung	FKS4

Zubehör allgemein

Artikelbeschreibung und Angaben zu den Energieklassen siehe Zubehör

Tiefe: 41,2-49,2 cm

Best.-Nr.

MC937K (wie Abbildung!)

MC937K-SV (seitenverkehrt!)

Höhe: 198,2 cm

Höhe: 57,8 cm

Tiefe: 41,2-49,2 cm

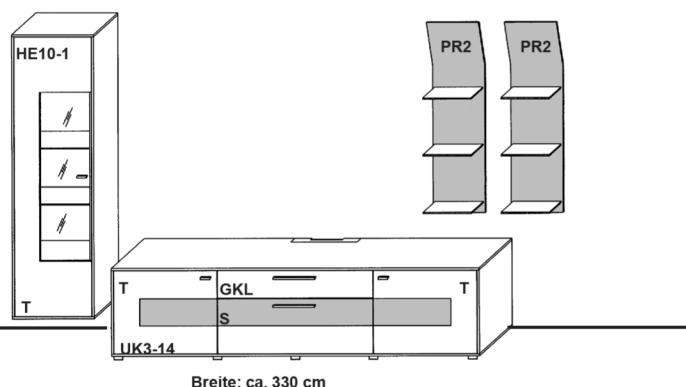

Breite: ca. 330 cm

Empfohlenes Zubehör:

Beleuchtung

1 Strahler für die Vitrine	LST2
2 Glaskantenbel. für die Vitrine	LG49
2 Panelbeleuchtungen	LSD2
1 Vorschaltgerät 30 Watt	LEVG30
1 Funkfernbedienung	FKS4

Zubehör allgemein

1 Akzentrückwand für die Vitrine	RW76-49
1 IR-Repeater	IRST
1 Schubkasteneinteilung	EK2-98

Artikelbeschreibung und Angaben zu den Energieklassen siehe Zubehör

Best.-Nr.

MC952K (wie Abbildung!)

MC952K-SV (seitenverkehrt!)

Höhe: 201,3 cm

Höhe: 75,6 cm

Tiefe: 41,2-49,2 cm

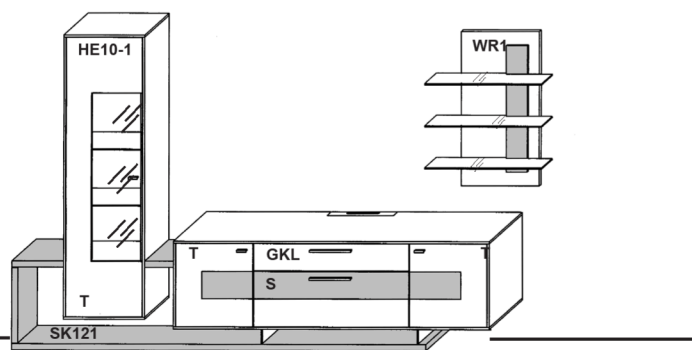

Breite: ca. 329 cm

Empfohlenes Zubehör:

Beleuchtung

1 Strahler für die Vitrine	LST2
2 Glaskantenbel. für die Vitrine	LG49
1 Beleuchtungsset für das Wandregal	LEDSET7
1 Nischenbeleuchtung	LN195
1 Nischenbeleuchtung	LN32
1 Nischenbeleuchtung	LN26
1 Funkfernbedienung mit Vorschaltgerät 60 Watt	FKS4-60

Zubehör allgemein

1 Akzentrückwand für die Vitrine	RW76-49
1 IR-Repeater	IRST
1 Schubkasteneinteilung	EK2-98

Artikelbeschreibung und Angaben zu den Energieklassen siehe Zubehör

Best.-Nr.

MC968K

MC968K-SV (seitenverkehrt!)

Spangenelemente 4-Raster

Höhe: 76,2 cm, Tiefe: 49,2 cm, Breite: 228,8 u. 261,3 cm

Maße in cm direkt an der Abbildung!

SK=Schrantiefe 49,2 cm

Beleuchtungen siehe Zubehör.

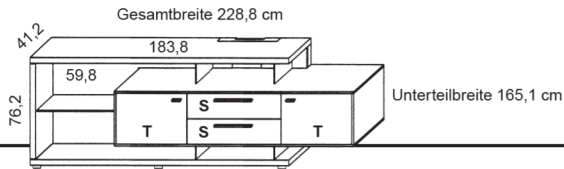

Best.-Nr. SK1 (wie Abbildung!)

SK1-SV (seitenverkehrt!)

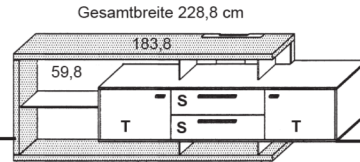

SK2 (wie Abbildung!)

SK2-SV (seitenverkehrt!)

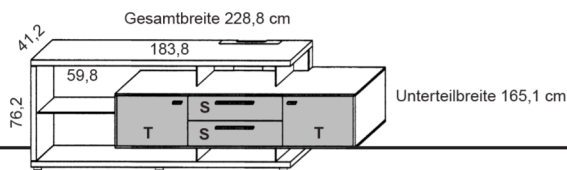

Best.-Nr. SK41 (wie Abbildung!)

SK41-SV (seitenverkehrt!)

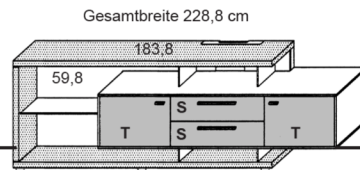

SK42 (wie Abbildung!)

SK42-SV (seitenverkehrt!)

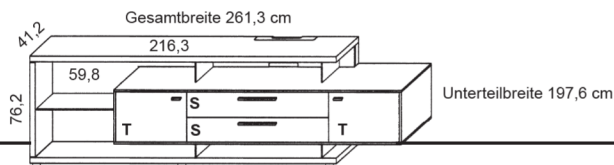

Best.-Nr. SK11 (wie Abbildung!)

SK11-SV (seitenverkehrt!)

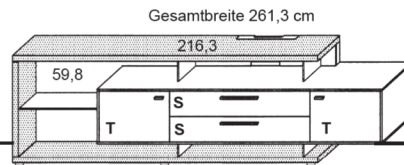

SK12 (wie Abbildung!)

SK12-SV (seitenverkehrt!)

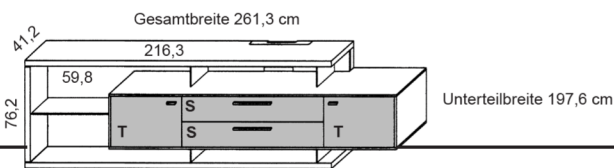

Best.-Nr. SK46 (wie Abbildung!)

SK46-SV (seitenverkehrt!)

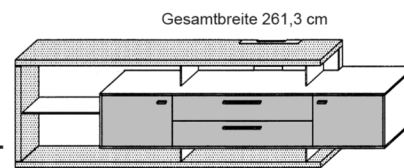

SK47 (wie Abbildung!)

SK47-SV (seitenverkehrt!)

Spangenelemente 4-Raster

Höhe: 75,6 cm, Tiefe: 49,2 , Breite: 261,3 cm

Maße in cm direkt an der Abbildung!

SK=Schrantiefe 49,2 cm

Beleuchtungen siehe Zubehör.

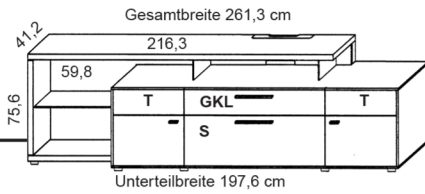

Best.-Nr. SK50 (wie Abbildung!) SK50-SV (seitenverkehrt!)

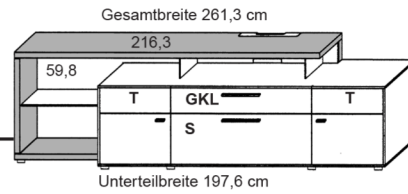

Best.-Nr. SK51 (wie Abbildung!) SK51-SV (seitenverkehrt!)

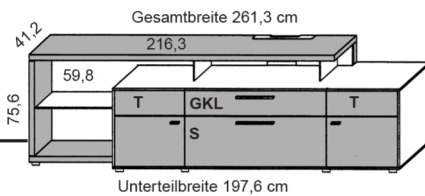

Best.-Nr. SK56 (wie Abbildung!) SK56-SV (seitenverkehrt!)

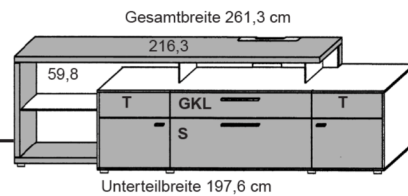

Best.-Nr. SK57 (wie Abbildung!) SK57-SV (seitenverkehrt!)

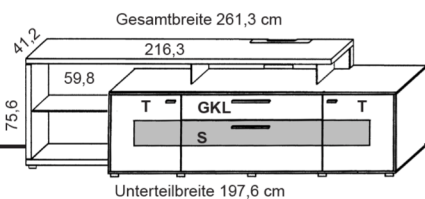

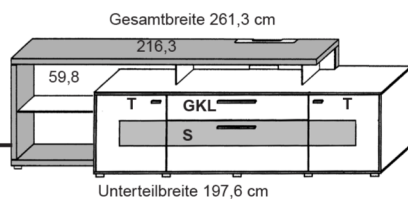

Best.-Nr. SK70 (wie Abbildung!) SK70-SV(seitenverkehrt!)

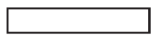

Best.-Nr. SK71 (wie Abbildung!) SK71-SV(seitenverkehrt!)

Spangenelemente 4-Raster Höhe: 75,6 cm, Tiefe: 49,2 cm Breite: 293,8 cm

 = Lack

 = Edelfurnier

T=Türe

S=Schubkasten

GKL = Geräteklappe

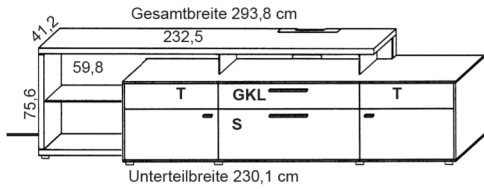

SK60 (wie Abbildung!) **SK60-SV** (seitenverkehrt!)

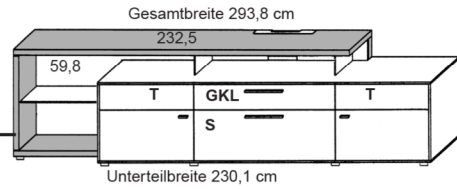

SK61 (wie Abbildung!) **SK61-SV** (seitenverkehrt!)
SP6SV

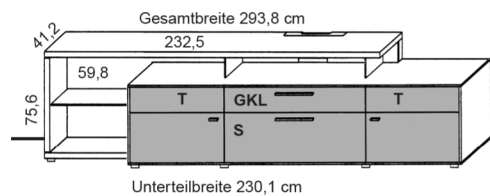

SK66 (wie Abbildung!) **SK66-SV** (seitenverkehrt!)

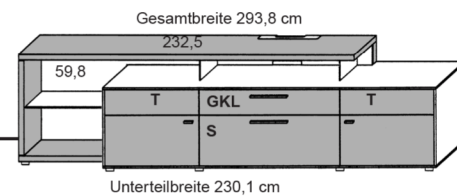

SK67 (wie Abbildung!) **SK67-SV** (seitenverkehrt!)

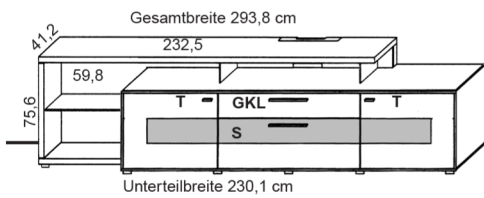

SK80 (wie Abbildung!) **SK80-SV** (seitenverkehrt!)

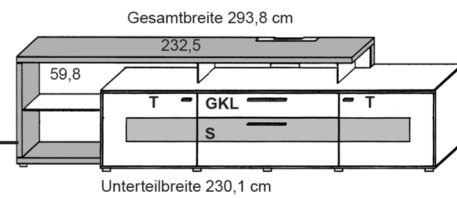

SK81 (wie Abbildung!) **SK81-SV** (seitenverkehrt!)

Spangenelemente 4-Raster

Höhe: 75,6 cm, Tiefe: 49,2 cm, Breite: 305 cm

Maße in cm direkt an der Abbildung!

= Lack
 = Edelfurnier
T=Türe **S=Schubkasten** **GKL = Geräteklappe**

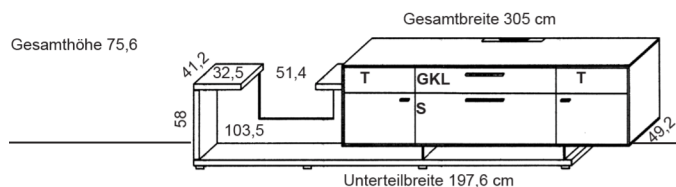

Best.-Nr. **SK110** (wie Abbildung!) **SK110-SV** (seitenverkehrt!)

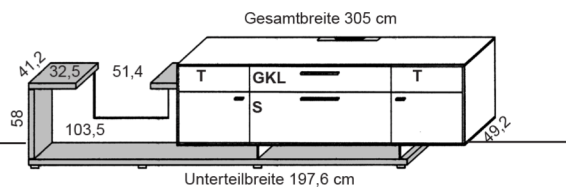

Best.-Nr. **SK111** (wie Abbildung!) **SK111-SV** (seitenverkehrt!)

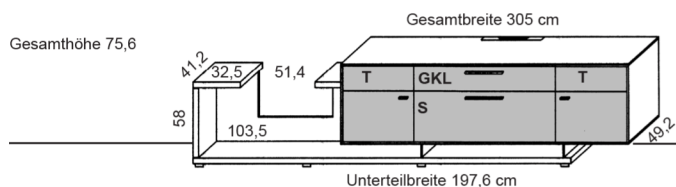

Best.-Nr. **SK116** (wie Abbildung!) **SK116-SV** (seitenverkehrt!)

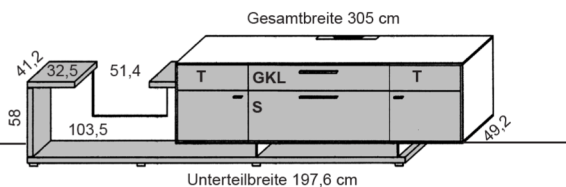

Best.-Nr. **SK117** (wie Abbildung!) **SK117-SV** (seitenverkehrt!)

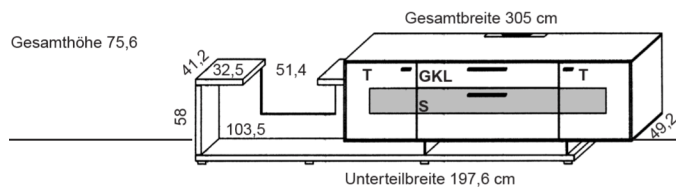

Best.-Nr. **SK120** (wie Abbildung!) **SK120-SV** (seitenverkehrt!)

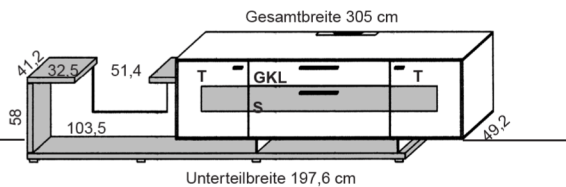

Best.-Nr. **SK121** (wie Abbildung!) **SK121-SV** (seitenverkehrt!)

Hängeschränke 10-Raster

Akzentrückwände
RW76-49 bzw. RW6-49

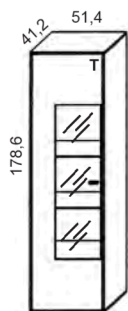

Best.-Nr. **HE10-1**

HE10-2

Lowboards 3-Raster / Sideboards 4 Raster

Maße in cm direkt an der Abbildung! **Beleuchtungen und Akzentrückwände siehe Zubehör Seite 24-26.**

 = Lack  = Edelfurnier

T=Türe **S=Schubkasten** **GKL = Geräteklappe**

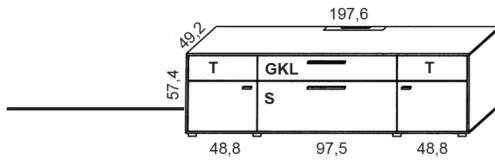

Best.-Nr. **UK3-1**

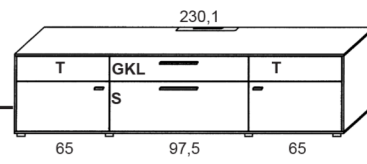

Best.-Nr. **UK3-11**

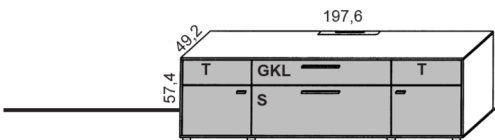

Best.-Nr. **UK3-3**

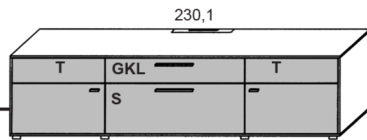

Best.-Nr. **UK3-13**

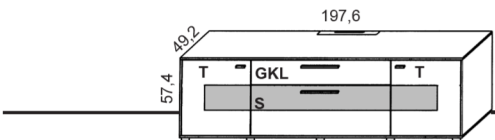

Best.-Nr. **UK3-4**

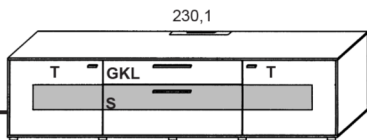

Best.-Nr. **UK3-14**

Akzentrückwände
RW73-73 bzw. RW3-73 2 mal

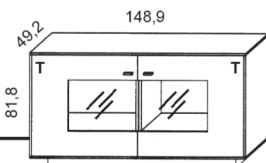

Best.-Nr. **SB4-1**

Akzentrückwände
RW72-73 bzw. RW2-73 2 mal

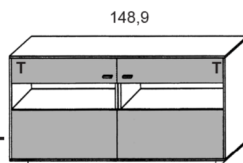

Best.-Nr. **SB4-3**

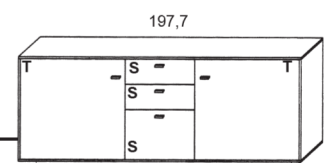

Best.-Nr. **SB4-7**

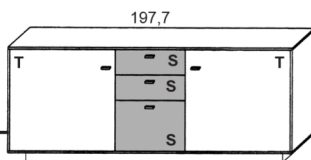

Best.-Nr. **SB4-10**

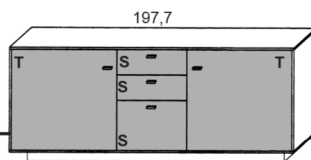

Best.-Nr. **SB4-11**

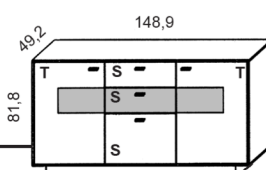

Best.-Nr. **SB4-15**

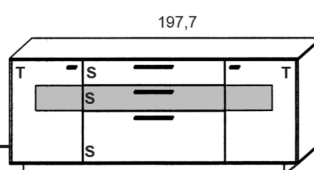

Best.-Nr. **SB4-14**

Akzentrückwand
RW71-98 bzw. RW1-98

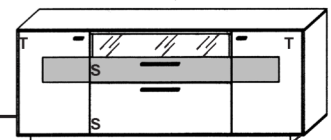

Best.-Nr. **SB4-13**

Paneelregale, Wandregale, Winkelborde

Maße in cm direkt an der Abbildung!

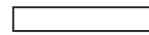
 = Lack

 = Edelfurnier

Beleuchtungen und Akzentrückwände siehe Zubehör.

Paneelregale

↓  Die Belastbarkeit der Paneelregale und Wandregale beträgt bei Festmauerwerk und Montage laut Herstellervorgabe 15 kg

7-Raster gebogen

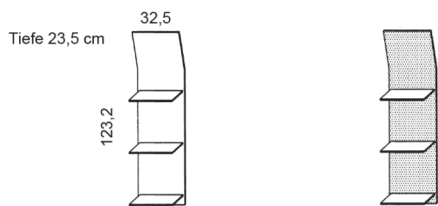

Best.-Nr. PR1

PR2

9-Raster gebogen

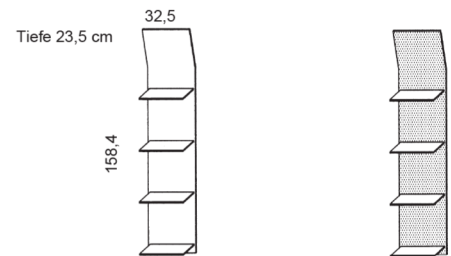

PR3

PR4

Wandregale 5-Raster mit Glasböden

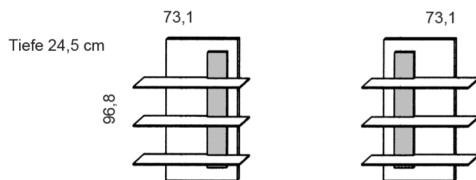

Best.-Nr. WR1

WR2

Winkelborde mit Glasboden

↓  Die Belastbarkeit der Winkelborde beträgt bei Festmauerwerk und Montage laut Herstellervorgabe 10 kg

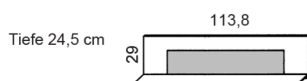

Best.-Nr. WI114G

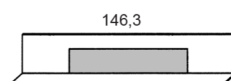

WI146G

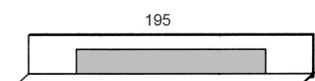



WI195G

Hängeschränke

T=Türe

K= Klappe

 = Lack

 = Edelfurnier



Die Belastbarkeit der Hängeschränke beträgt bei Festmauerwerk und Montage laut Herstellervorgabe 45 kg

Hängeschränke 6-Raster

Akzentrückwände
RW72-49 bzw. RW2-49

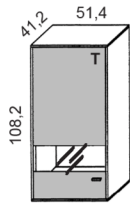

Best.-Nr. HE6-7

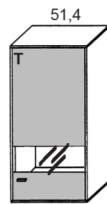

HE6-8

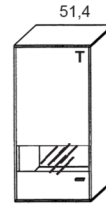

HE6-11

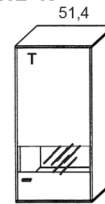

HE6-12

Akzentrückwände
RW72-49 bzw. RW2-49

Hängeschränke 7-Raster

Akzentrückwände
RW74-40 bzw. RW4-40

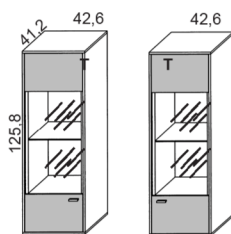

HE7-7

HE7-8

Akzentrückwände
RW74-40 bzw. RW4-40

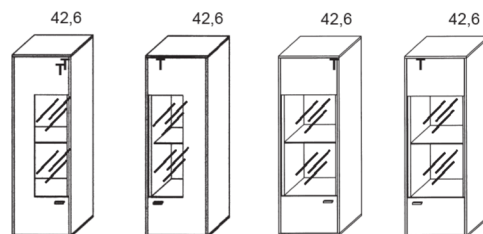

HE7-1

HE7-2

HE7-3

HE7-4

Hängeschränke 10-Raster

Akzentrückwände
RW76-49 bzw. RW6-49

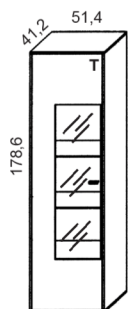

Best.-Nr. HE10-1

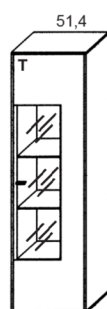

HE10-2



Highboards 8-Raster

Höhe: 145,4 cm, Tiefe: 41,2 cm, Breite: 51,4 - 116,8 cm



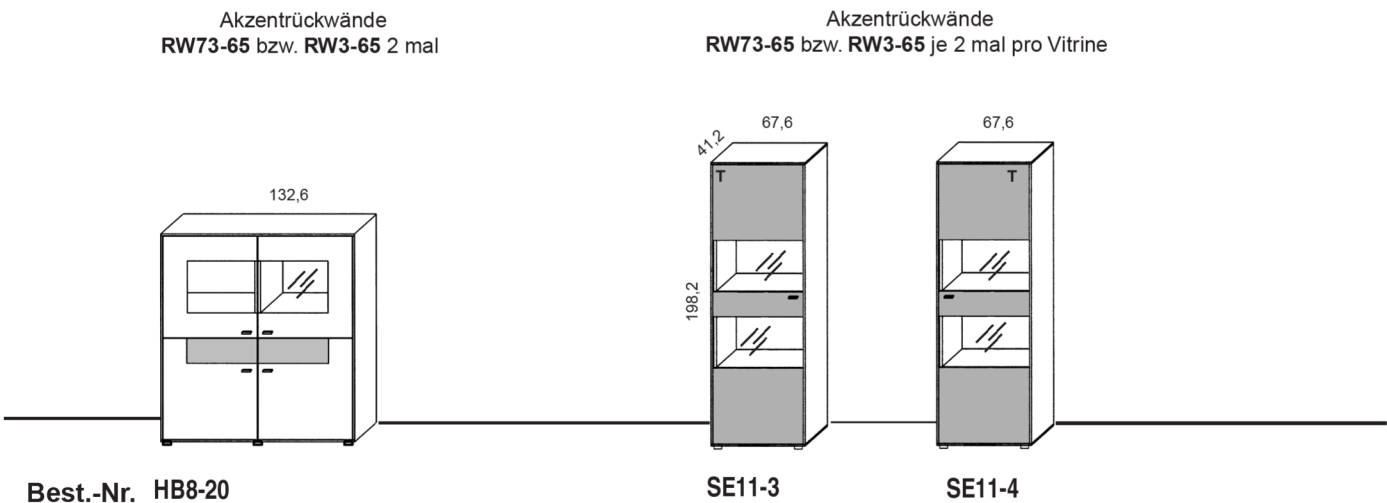
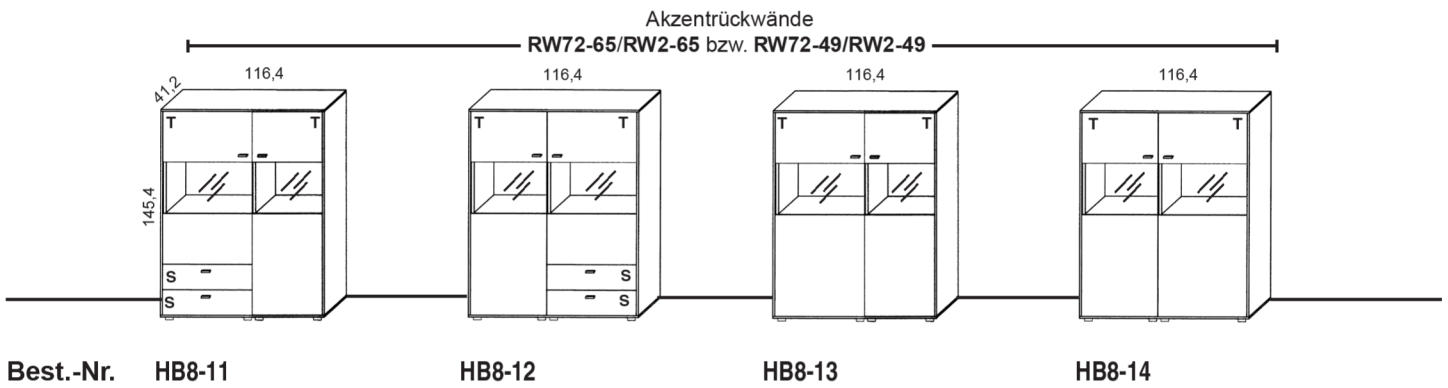
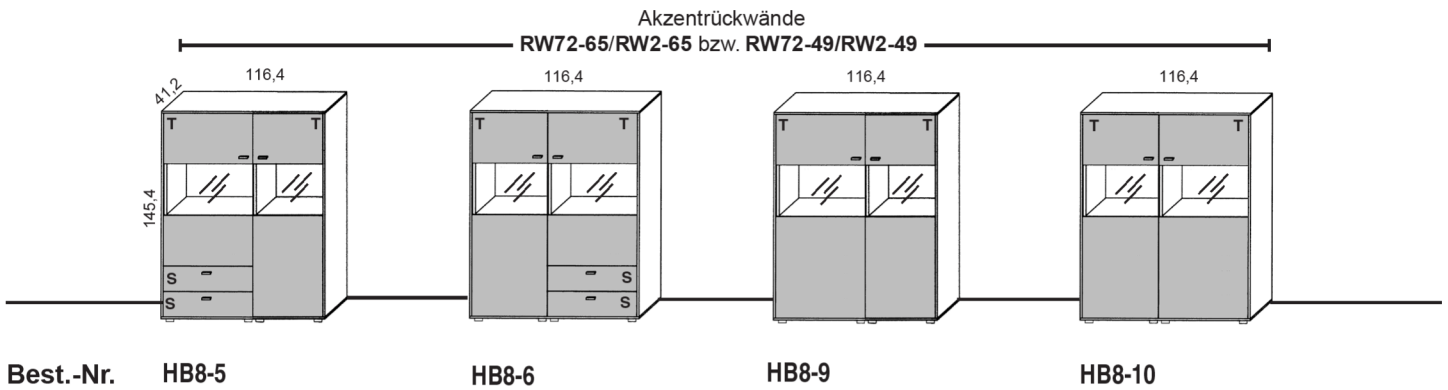

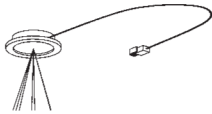
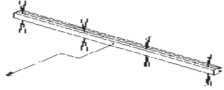
Maße in cm direkt an der Abbildung!

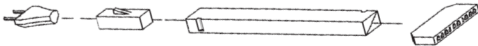
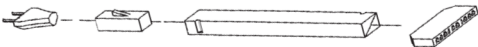
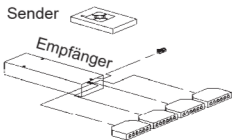
Beleuchtungen und Akzentrückwände siehe Zubehör Seite 24-26.



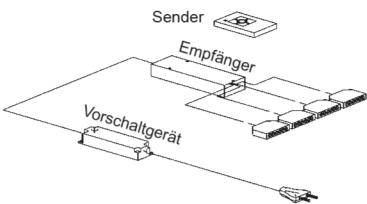

Artikel	Best.-Nr.		Beschreibung
Beleuchtungen und Schalter			
LED-Einbaustrahler	LST2		 <p>Für Vitrinen. 12 Volt /2,6 Watt, versteckte Kabelführung, Länge 4 Meter. Nur mit LED-Vorschaltgerät möglich.</p>
LED-Glaskanten- beleuchtung für 42,6 cm breite Vitrinen für 51,4 cm breite Vitrinen	LG41 LG49		 <p>Stromzuleitung erfolgt über Kabel durch die Rückwand!</p> <p>Nur in Verbindung mit LED-Vorschaltgerät möglich. 12 Volt/3 Watt, Kabellänge 4 Meter. Nur in Verbindung mit LED-Vorschaltgerät möglich. 12 Volt/4,1 Watt, Kabellänge 4 Meter.</p> <p>A ↑ G F Diese Produkte enthalten Lichtquellen der Energieeffizienzklasse <F> auf einer Skala von A (höchste Effizienz) bis G (geringste Effizienz) Die Lichtquellen in den LED-Beleuchtungen sind nicht tauschbar.</p>
LED-Leuchte für gebogene Paneele	LSD2		 <p>Für gebogene Paneele. 12 Volt /2 Watt, versteckte Kabelführung, Länge 4 Meter. Nur mit LED-Vorschaltgerät möglich.</p>
LED-Beleuchtungsset für Wandregale	LEDSET7		2 LED-Leuchten, Kabellänge ca. 4 Meter. Vorschaltgerät erforderlich. 12 Volt/17 Watt.
LED-Beleuchtung für Winkelborde 113,8 cm breit 146,3 cm breit 195 cm breit	LN114W LN146W LN195W		1 LED-Leuchte 110 cm lang, Kabellänge ca. 4 Meter. Vorschaltgerät erforderlich. 12 Volt /5,3 Watt. 1 LED-Leuchte 140 cm lang, Kabellänge ca. 4 Meter. Vorschaltgerät erforderlich. 12 Volt /7 Watt. 1 LED-Leuchte 190 cm lang, Kabellänge ca. 4 Meter. Vorschaltgerät erforderlich. 12 Volt /9 Watt.
LED-Beleuchtungen unter Spangen und unter Spangenschränke	LN26 LN32 LN60 LN162 LN179 LN195 LN228		1 LED-Leuchte 20 cm lang, Kabellänge ca. 4 Meter. Vorschaltgerät erforderlich. 12 Volt /1 Watt. 1 LED-Leuchte 25 cm lang, Kabellänge ca. 4 Meter. Vorschaltgerät erforderlich. 12 Volt /1 Watt. 1 LED-Leuchte 55 cm lang, Kabellänge ca. 4 Meter. Vorschaltgerät erforderlich. 12 Volt /2,6 Watt. 1 LED-Leuchte 155 cm lang, Kabellänge ca. 4 Meter. Vorschaltgerät erforderlich. 12 Volt /7,5 Watt. 1 LED-Leuchte 175 cm lang, Kabellänge ca. 4 Meter. Vorschaltgerät erforderlich. 12 Volt /8 Watt. 1 LED-Leuchte 190 cm lang, Kabellänge ca. 4 Meter. Vorschaltgerät erforderlich. 12 Volt /9 Watt. 1 LED-Leuchte 220 cm lang, Kabellänge ca. 4 Meter. Vorschaltgerät erforderlich. 12 Volt /10,8 Watt.
Vorschaltgeräte und Fernbedienungen			
LED-Vorschaltgerät max. 15 Watt	LEVG15		12 Volt/15 Watt, ausreichend für max. 6 Anschlüsse. Kabellänge ca. 5 Meter, Schalter an der Zuleitung. 
LED-Vorschaltgerät max. 30 Watt	LEVG30		12 Volt/30 Watt, ausreichend für max. 10 Anschlüsse. Kabellänge ca. 5 Meter, Schalter an der Zuleitung. 
Funkfernbedienung für LED-Beleuchtungen	FKS4		 <p>Mit dieser Fernbedienung können max. 4 Stromkreise geschaltet und gedimmt werden. Pro Stromkreis sind 6 Leuchtkörper möglich. Die Fernbedienung wird, falls gewünscht zwischen Vorschaltgerät und Beleuchtung gesteckt.</p>

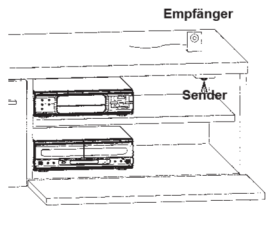
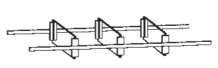
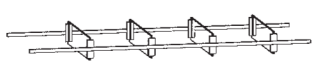
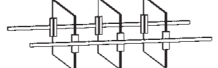
Zubehör

Artikel	Best.-Nr.		Beschreibung
Funkfernbedienung incl.: LED-Vorschaltgerät max. 60 Watt	FKS4-60		 <p>Planungshinweis: Vorschaltgeräte mit 60 Watt sind aus technischen Gründen nur als Set in Verbindung mit einer Fernbedienung möglich!</p>
Sensorschalter mit Dimmfunktion	KSD32		 <p>Die Montage erfolgt an der Schrankhinterkante, die Position ist frei wählbar. Der Schalter wird falls gewünscht zwischen Vorschaltgerät und Beleuchtung gesteckt. Es kann ein Stromkreis mit max. 6 Leuchtkörpern geschaltet und gedimmt werden. Die max. Anschlussleistung beträgt 36 Watt (LEV30). Die Oberfläche ist in Edelstahl gebürstet.</p>
Elektrotaufach mit Funkfernbedienung			
Einbau hinter Türen	LESF		 <p>Bitte angeben bei welchem Element der Einbau erfolgen soll. Die integrierte Funkfernbedienung hat 4 Anschlüsse. Es können max. 4 Stromkreise geschaltet und gedimmt werden. Die obere Abdeckung ist ein abnehmbarer Holzboden, der Schrank bleibt deshalb in voller Tiefe nutzbar.</p>
Elektrotaufach mit Funkfernbedienung			
Einbau hinter Türen	LES		 <p>Bitte geben Sie an bei welchem Element der Einbau erfolgen soll. Dieses Elektrotaufach ist die optimale Ergänzung wenn mit dem Sensorschalter KSD32 geplant wird. Die obere Abdeckung ist ein abnehmbarer Holzboden, der Schrank bleibt deshalb in voller Tiefe nutzbar.</p>
IR-Repeater			
IR Repeater Empfänger auf Ständer wie Abbildung.	IRST		 <p>IR=infrarot</p> <p>Der IR Repeater verlängert die Reichweite handelsüblicher IR Fernbedienungen in das Möbellinnere. Es können so z.B. DVD-Player hinter einer geschlossenen Klappe bedient werden. Ankommende IR-Befehle der Gerätefernbedienung werden über den Empfänger aufgefangen, verstärkt und über den Sender ins Möbellinnere weitergeleitet. Vorteil, der Repeater leitet nur Signale weiter, er benötigt keine eigene Fernbedienung. Zum Betrieb ist ein Netzanschluß mit 220 Volt erforderlich.</p>
Schubkasteneinteilungen für 41,2 cm tiefe Elemente			
Einteilung für 65 cm 1 Raster Schubkästen	E1-65		 <p>Die 3 Glas-Querteiler sind vorne und hinten geführt, horizontal lassen sich die Abstände variabel einstellen!</p>
Einteilung für 98 cm 1 Raster Schubkästen	E1-98		 <p>Die 4 Glas-Querteiler sind vorne und hinten geführt, horizontal lassen sich die Abstände variabel einstellen!</p>
Einteilung für 65 cm 2 Raster Schubkästen	E2-65		 <p>Die 3 Glas-Querteiler sind vorne und hinten geführt, horizontal lassen sich die Abstände variabel einstellen!</p>

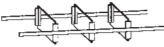
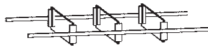
Zubehör

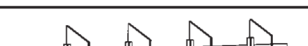
Artikel	Best.-Nr.		Beschreibung
Schubkasteneinteilungen für 49,2 cm tiefe Elemente			
Einteilung für 48,8 cm 1 Raster Schubkästen	EK1-49		Die 3 Glas-Querteiler sind vorne und hinten geführt, horizontal lassen sich die Abstände variabel einstellen!
Einteilung für 65 cm 1 Raster Schubkästen	EK1-65		Die 3 Glas-Querteiler sind vorne und hinten geführt, horizontal lassen sich die Abstände variabel einstellen!
Einteilung für 98 cm 1 Raster Schubkästen	EK1-98		Die 4 Glas-Querteiler sind vorne und hinten geführt, horizontal lassen sich die Abstände variabel einstellen!
Einteilung für 65 cm 2 Raster Schubkästen	EK2-65		Die 3 Glas-Querteiler sind vorne und hinten geführt, horizontal lassen sich die Abstände variabel einstellen!
Einteilung für 98 cm 2 Raster Schubkästen	EK2-98		Die 4 Glas-Querteiler sind vorne und hinten geführt, horizontal lassen sich die Abstände variabel einstellen!
Holz- und Glaseinlegeböden			
Holzeinlegeboden für 75,8 cm breite Typen	FA73-33		Zusätzlicher Holzeinlegeboden hinter Türen 69,3 x 33 x 1,9 cm
Holzeinlegeboden für 67,6 cm breite Typen	FA65-33		Zusätzlicher Holzeinlegeboden hinter Türen 61,1 x 33 x 1,9 cm
Holzeinlegeboden für 51,4 cm breite Typen	FA49-33		Zusätzlicher Holzeinlegeboden hinter Türen 44,9 x 33 x 1,9 cm
Holzeinlegeboden für 42,6 cm breite Typen	FA40-33		Zusätzlicher Holzeinlegeboden hinter Türen 36,2 x 33 x 1,9 cm
Glaseinlegeboden für 42,6 cm breite Typen	GLFA40-32		Zusätzlicher Glasboden hinter Vitrintüren 36 x 32 x 0,6 cm
Glaseinlegeboden für 51,4 cm breite Typen	GLFA49-32		Zusätzlicher Glasboden hinter Vitrintüren 44,9 x 32 x 0,6 cm
Akzentrückwände in zweiter Lackfarbe oder in Edelfurnier			
in Edelfurnier in Lack	RW71-98 RW1-98		Höhe, Breite, Stärke: 17,4 x 93,5 x 1,3 cm
in Edelfurnier in Lack	RW72-90 RW2-90		Höhe, Breite, Stärke: 31,2 x 89,8 x 1,3 cm
in Edelfurnier in Lack	RW72-49 RW2-49		Höhe, Breite, Stärke: 36,4 x 44,8 x 1,3 cm
in Edelfurnier in Lack	RW72-65 RW2-65		Höhe, Breite, Stärke: 36,4 x 61 x 1,3 cm
in Edelfurnier in Lack	RW72-73 RW2-73		Höhe, Breite, Stärke: 36,4 x 69,2 x 1,3 cm
in Edelfurnier in Lack	RW73-65 RW3-65		Höhe, Breite, Stärke: 51,4 x 61 x 1,3 cm
in Edelfurnier in Lack	RW73-73 RW3-73		Höhe, Breite, Stärke: 51,4 x 69,2 x 1,3 cm
in Edelfurnier in Lack	RW74-40 RW4-40		Höhe, Breite, Stärke: 71,6 x 36 x 1,3 cm
in Edelfurnier in Lack	RW76-49 RW6-49		Höhe, Breite, Stärke: 106,8 x 44,8 x 1,3 cm

PASSENDE COUCHTISCHE UND ESSTISCHE

Bitte entnehmen Sie passende Couchtische und Esstische aus den jeweilig aktuellen Typenlisten. Folgend ein Auszug der umfangreichen Kollektionen passend zum Modell.

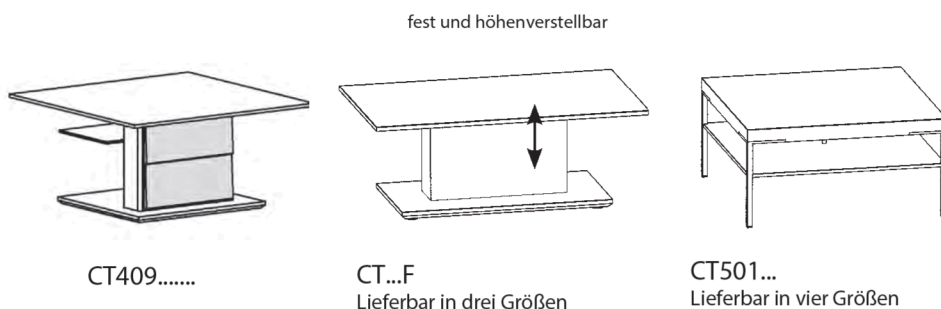

Weitere Couchtischvarianten, -größen und -ausführungen entnehmen Sie bitte der aktuellen Couchtischtypenliste. Hier finden Sie auch die Artikelinformation zum jeweiligen Modell.



Weitere Esstischvarianten, -größen und -ausführungen entnehmen Sie bitte der aktuellen Esstischtypenliste. Hier finden Sie auch die Artikelinformation zum jeweiligen Modell.

GWINNER
by Radon

