

Möbel LETZ

Finden und Wohlfühlen



Typenplan

Unique-Care von puris - Badezimmer in Weiß Hochglanz

Wichtiger Hinweis für Sie

Etwaige Hinweise des Herstellers in dieser Produktinformation, die sich auf die Gewährleistung beziehen, haben für Sie keinerlei Bindungswirkung und können von Ihnen ignoriert werden. Ihre gesetzlichen Gewährleistungsrechte als Verbraucher uns gegenüber, als Ihrem Verkäufer, werden dadurch in keiner Weise berührt oder eingeschränkt. Sie können sich wegen aller Mängel jederzeit an uns wenden. Darüber hinaus gehende Herstellergarantien bleiben natürlich unberührt. Dieser Artikel wird hergestellt von puris Bad GmbH & Co.KG, Hinterm Gallberg 6a, 59929 Brilon, Deutschland, team2@puris.de

Möbel Letz GmbH
Am Gewerbepark 11
06895 Zahna-Elster

Tel.: 035383 - 6018 50

Fax.: 035383 - 6018 17

NEXT GENERATION

UNIQUE

Programm 063



Frontdekore



Nr. 775 Stahl dunkel matt



Nr. 722 Polarweiß hgl.



Nr. 794 Eiche Sand



Nr. 679 Betonoptik

Waschtischplatten- und Abdeckplattendekore



Nr. 175
Stahl dunkel matt



Nr. 174
Hunton Eiche



Nr. 194
Eiche Sand



Nr. 179
Betonoptik

Korpusdekore

* Hochglanz Korpus gegen Aufpreis



Nr. 175
Stahl dunkel matt

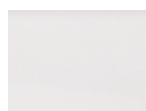

*Nr. 161
Weiß hgl.



Nr. 194
Eiche Sand



Nr. 179
Betonoptik

Waschtischfarben

Keramik-Aufsatzwaschtische

Connect Air



Nr. 1 Weiß

Nr. 21 Weiß IdealPlus



Melbourne



Nr. 1 Weiß

Griffvariante

grifflos



Nr. 324
Griffleiste chrom



Griffbohrung: 128 mm

Technik

Nr. 559
Premium-Technik mit Dämpfung





Auszüge und Schubkästen

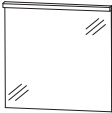
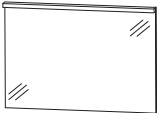

Türen mit integriertem
Dämpfungssystem

Alle Angaben unverbindlich und freibleibend. Fehler, Irrtümer und Änderungen vorbehalten.

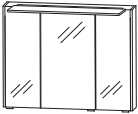
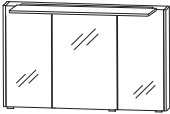



Programm 063 - Typenliste

| Tiefenangabe entspricht der Korpusstärke | | Tiefe in mm | Breite in mm | Höhe in mm | Artikelnummer | Anschlag | Aufpreis Hoch- glanz Korpus |
|---|--|----------------|-----------------|---------------|--------------------------|----------|--------------------------------------|
| Flächenspiegel | | | | | | | |
|  | Flächenspiegel LED-Beleuchtung waagrecht 13,0 Watt / Converter 15 Watt inkl. Kippschalter | 59 | 700 | 672 | F S A 4 3 7 0 1 2 | | |
|  | Flächenspiegel LED-Beleuchtung waagrecht 18,8 Watt / Converter 30 Watt inkl. Kippschalter | 59 | 1000 | 672 | F S A 4 3 1 0 1 2 | | |
|  | Flächenspiegel LED-Beleuchtung waagrecht 22,6 Watt / Converter 30 Watt inkl. Kippschalter | 59 | 1200 | 672 | F S A 4 3 1 2 1 2 | | |
| Spiegelschränke | | | | | | | |
|  | Spiegelschrank 3 Spiegeltüren auf Trägerplatte seitliche Aufdopplung je 10 mm 2 Mittelwände, 3 Glasfachböden 1 LED-Aufbauleuchte 634 mm breit 8,9 Watt / Converter 15 Watt 1 Schalter-Steckdosen-Element Türbreiten: 196 mm / 296 mm / 196 mm | 172 | 720 | 640 | S E T 4 3 7 D 0 2 | | |
| inkl. Griffblöcke | Optionales Zubehör: LED-Waschplatzbeleuchtung | | | | P Z 1 0 6 3 6 0 | | |
|  | Spiegelschrank 3 Spiegeltüren auf Trägerplatte seitliche Aufdopplung je 10 mm 2 Mittelwände, 3 Glasfachböden 1 LED-Aufbauleuchte 934 mm breit 13,6 Watt / Converter 30 Watt 1 Schalter-Steckdosen-Element Türbreiten: 288 mm / 412 mm / 288 mm | 172 | 1020 | 640 | S E T 4 3 1 D 0 2 | | |
| inkl. Griffblöcke | Optionales Zubehör: LED-Waschplatzbeleuchtung | | | | P Z 1 0 6 3 9 0 | | |



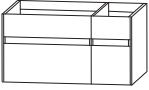

Programm 063 - Typenliste

| Tiefenangabe entspricht der Korpusstärke | | Tiefe in mm | Breite in mm | Höhe in mm | Artikelnummer | Anschlag | Aufpreis Hoch- glanz Korpus |
|---|---|----------------|-----------------|---------------|--------------------------|----------|--------------------------------------|
| Waschtischplatten | | | | | | | |
|  | Breite 726 mm für 1 Waschtischausschnitt mittig | 495 | 726 | 28 | A P A 5 0 7 0 6 3 | | |
| | Breite 1026 mm für 1 Waschtischausschnitt links, mittig oder rechts | 495 | 1026 | 28 | A P A 5 0 1 0 6 3 | | |
| | Breite 1226 mm für 1 Waschtischausschnitt mittig | 495 | 1226 | 28 | A P A 5 0 1 2 6 3 | | |
| | Breite 1426 mm für 2 Waschtischausschnitte links und rechts | 495 | 1426 | 28 | A P A 5 0 1 4 6 3 | | |
| | Breite 1726 mm für 2 Waschtischausschnitte links und rechts | 495 | 1726 | 28 | A P A 5 0 1 7 6 3 | | |
| | Waschtischplatte breitenvariabel Preis je lfdm. Bitte Waschtischposition angeben | 495 | 726-2600 | 28 | A P N 6 0 V 2 8 | | |
| | Bitte beachten Sie den Aufpreis für die Waschtischausschnitte. | | | | | | |
| Waschtischunterschranke | | | | | | | |
|  | Waschtischunterschrank 1 Schubkasten mit Einzugsdämpfung mit Siphonausschnitt 1 Auszug mit Einzugsdämpfung seitliche Aufdopplung je 10 mm 1 Raumparsiphon | | | | | | |
| Abb. grifflos | ohne LED-Beleuchtung | 492 | 720 | 440 | S E T 3 8 7 S 1 G | | |
| | mit LED-Beleuchtung 1 beleuchteter Griffraum 3,1 Watt / Converter 15 Watt 1 Bewegungssensor | 492 | 720 | 440 | S E T 3 8 7 S B G | | |
|  | Waschtischunterschrank 1 Schubkasten mit Einzugsdämpfung mit Siphonausschnitt 1 Auszug mit Einzugsdämpfung seitliche Aufdopplung je 10 mm 1 Raumparsiphon | | | | | | |
| Abb. grifflos | ohne LED-Beleuchtung | 492 | 1020 | 440 | S E T 3 8 1 S 1 G | | |
| | mit LED-Beleuchtung 1 beleuchteter Griffraum 4,5 Watt / Converter 15 Watt 1 Bewegungssensor | 492 | 1020 | 440 | S E T 3 8 1 S B G | | |



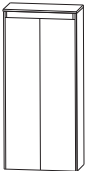

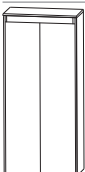
Programm 063 - Typenliste

| Tiefenangabe entspricht der Korpus-tiefe | | Tiefe in mm | Breite in mm | Höhe in mm | Artikelnummer | Anschlag | Aufpreis Hoch- glanz Korpus |
|--|--|----------------|-----------------|---------------|------------------------|----------|--------------------------------------|
| Waschtischunterschränke | | | | | | | |
|  Abb. = rechts Abb. grifflos | Waschtischunterschrank Waschtischunterschrank 700 mm breit 1 Schubkasten mit Einzugsdämpfung mit Siphonausschnitt 1 Auszug mit Einzugsdämpfung 1 Raumparsiphon Unterschrank 300 mm breit 1 Schubkasten mit Einzugsdämpfung 1 Auszug mit Einzugsdämpfung seitliche Aufdopplung je 10 mm | | | | | | |
| | ohne LED-Beleuchtung mit LED-Beleuchtung 2 beleuchtete Griffräume 4,4 Watt / Converter 15 Watt 1 Bewegungssensor | 492 | 1020 | 440 | SET 3 8 1 0 1 G | L/R | |
|  Abb. grifflos | Waschtischunterschrank 1 Schubkasten mit Einzugsdämpfung mit Siphonausschnitt 1 Auszug mit Einzugsdämpfung seitliche Aufdopplung je 10 mm 1 Raumparsiphon | | | | | | |
| | ohne LED-Beleuchtung mit LED-Beleuchtung 1 beleuchteter Griffraum 5,5 Watt / Converter 15 Watt 1 Bewegungssensor | 492 | 1220 | 440 | SET 3 8 2 S 1 G | | |
|  Abb. grifflos | Waschtischunterschrank 2 Waschtischunterschränke je 1 Schubkasten mit Einzugsdämpfung mit Siphonausschnitt je 1 Auszug mit Einzugsdämpfung je 1 Raumparsiphon seitliche Aufdopplung je 10 mm | | | | | | |
| | ohne LED-Beleuchtung mit LED-Beleuchtung 2 beleuchtete Griffräume 6,2 Watt / Converter 15 Watt 1 Bewegungssensor Einen passenden Flächenspiegel finden Sie im Programm 021. | 492 | 1420 | 440 | SET 3 8 1 4 1 G | | |
|  Abb. grifflos | Waschtischunterschrank 2 Waschtischunterschränke je 1 Schubkasten mit Einzugsdämpfung mit Siphonausschnitt je 1 Auszug mit Einzugsdämpfung je 1 Raumparsiphon 1 Unterschrank 1 Schubkasten mit Einzugsdämpfung 1 Auszug mit Einzugsdämpfung seitliche Aufdopplung je 10 mm | | | | | | |
| | ohne LED-Beleuchtung mit LED-Beleuchtung 3 beleuchtete Griffräume 7,5 Watt / Converter 15 Watt 1 Bewegungssensor | 492 | 1720 | 440 | SET 3 8 1 7 1 G | | |
| | | 492 | 1720 | 440 | SET 3 8 1 7 B G | | |

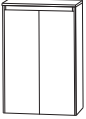

Programm 063 - Typenliste

| Tiefenangabe entspricht der Korpus-tiefe | | Tiefe in mm | Breite in mm | Höhe in mm | Artikelnummer | Anschlag | Aufpreis Hoch- glanz Korpus |
|---|--|----------------|-----------------|---------------|-------------------|----------|--------------------------------------|
|  <p>Mittelschrank 1 Tür 3 Glasfachböden seitliche Aufdopplung je 10 mm 1 Abdeckplatte 325 mm tief</p> <p>Abb. grifflos</p> | | 325 | 322 | 1160 | M N A 7 1 3 A 1 G | L/R | |
|  <p>Mittelschrank 2 Türen 3 Glasfachböden seitliche Aufdopplung je 10 mm 1 Abdeckplatte 325 mm tief</p> <p>Abb. grifflos</p> | | 325 | 622 | 1160 | M N A 7 1 6 A 1 G | | |
|  <p>Mittelschrank mit Innenschubkasten 1 Tür 1 Glasfachboden (o.) 1 Innenschubkasten mit Einzugsdämpfung seitliche Aufdopplung je 10 mm 1 Abdeckplatte 325 mm tief</p> <p>Abb. grifflos</p> | | 325 | 322 | 1160 | M N A 7 4 3 A 1 G | L/R | |
|  <p>Mittelschrank mit Innenschubkasten 2 Türen 1 Glasfachboden (o.) 1 Innenschubkasten mit Einzugsdämpfung seitliche Aufdopplung je 10 mm 1 Abdeckplatte 325 mm tief</p> <p>Abb. grifflos</p> | | 325 | 622 | 1160 | M N A 7 4 6 A 1 G | | |
| <h2>Highboards</h2> | | | | | | | |
|  <p>Highboard 1 Tür 2 Glasfachböden seitliche Aufdopplung je 10 mm 1 Abdeckplatte 325 mm tief</p> <p>Abb. grifflos</p> | | 325 | 322 | 840 | H B A 5 1 3 A 1 G | L/R | |

Programm 063 - Typenliste

| Tiefenangabe entspricht der Korpus-tiefe | | Tiefe in mm | Breite in mm | Höhe in mm | Artikelnummer | Anschlag | Aufpreis Hoch- glanz Korpus |
|--|--|----------------|-----------------|---------------|--------------------------|----------|--------------------------------------|
| Highboards | | | | | | | |
|  | Highboard 2 Türen 2 Glasfachböden seitliche Aufdopplung je 10 mm 1 Abdeckplatte 325 mm tief | 325 | 622 | 840 | H B A 5 1 6 A 1 G | | |
| Abb. grifflos | | | | | | | |
| Oberschränke | | | | | | | |
|  | Oberschrank 1 Tür 1 Glasfachboden seitliche Aufdopplung je 10 mm | 172 | 320 | 640 | O G A 4 1 3 A 1 G | L/R | |
| Abb. grifflos | | | | | | | |
|  | Oberschrank 2 Türen 1 Glasfachboden seitliche Aufdopplung je 10 mm | 172 | 620 | 640 | O G A 4 1 6 A 1 G | | |
| Abb. grifflos | | | | | | | |
| Unterschränke | | | | | | | |
|  | Unterschrank 1 Schubkasten mit Einzugsdämpfung 1 Auszug mit Einzugsdämpfung seitliche Aufdopplung je 10 mm 1 Abdeckplatte 325 mm tief | 325 | 322 | 450 | U N A 3 8 3 A 1 G | | |
| Abb. grifflos | | | | | | | |
|  | Unterschrank 1 Schubkasten mit Einzugsdämpfung 1 Auszug mit Einzugsdämpfung seitliche Aufdopplung je 10 mm 1 Abdeckplatte 325 mm tief | 325 | 622 | 450 | U N A 3 8 6 A 1 G | | |
| Abb. grifflos | | | | | | | |

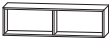
Programm 063 - Typenliste

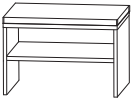
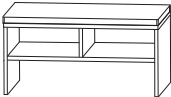
| Tiefenangabe entspricht der Korpus­tiefe | | Tiefe in mm | Breite in mm | Höhe in mm | Artikelnummer | Anschlag | Aufpreis Hoch- glanz Korpus |
|---|---|----------------|-----------------|---------------|-------------------|----------|--------------------------------------|
| Regale | | | | | | | |
|  | Funktionsregal Ecken auf Gehrung geschnitten senkrechte oder waagerechte Montage möglich Bitte Farbvariante angeben: Nr. 501 weiß matt lackiert Nr. 547 schwarz matt lackiert | 150 | 300 | 160 | R G L 1 1 3 0 0 1 | | |
|  | Funktionsregal Ecken auf Gehrung geschnitten senkrechte oder waagerechte Montage möglich Bitte Farbvariante angeben: Nr. 501 weiß matt lackiert Nr. 547 schwarz matt lackiert | 150 | 600 | 160 | R G L 1 1 6 0 0 2 | | |
|  | Funktionsregal Ecken auf Gehrung geschnitten senkrechte oder waagerechte Montage möglich Bitte Farbvariante angeben: Nr. 501 weiß matt lackiert Nr. 547 schwarz matt lackiert | 150 | 900 | 160 | R G L 1 1 9 0 0 3 | | |
| Sitzbänke | | | | | | | |
|  | Sitzbank 1 Ablagefach 1 Sitzkissen aus Kunstleder in creme-weiß Farbvariante entspricht der Korpusfarbe | 450 | 600 | 458 | S E T B A N K 6 | | |
|  | Sitzbank 2 Ablagefächer 1 Sitzkissen aus Kunstleder in creme-weiß Farbvariante entspricht der Korpusfarbe | 450 | 900 | 458 | S E T B A N K 9 | | |



Programm 063 - Typenliste

| Tiefenangabe entspricht der Korpus-tiefe | | Tiefe in mm | Breite in mm | Höhe in mm | Artikelnummer | | | Anschlag | Aufpreis Hoch- glanz Korpus |
|--|--|----------------|-----------------|---------------|---------------|----------------|------------|----------|--------------------------------------|
| Steckboarde | | | | | | | | | |
|  | Steckboard Steckboard 300 mm, rundum mit ABS-Dickkante | 150 | 300 | 28 | S B G | 6 0 3 0 | | | |
| | Steckboard 600 mm, rundum mit ABS-Dickkante | 150 | 600 | 28 | S B G | 6 0 6 0 | | | |
| | Steckboard 700 mm, rundum mit ABS-Dickkante | 150 | 700 | 28 | S B G | 6 0 7 0 | | | |
| | Steckboard 1000 mm, rundum mit ABS-Dickkante | 150 | 1000 | 28 | S B G | 6 0 1 0 | | | |
| | Steckboard 1200 mm, rundum mit ABS-Dickkante | 150 | 1200 | 28 | S B G | 6 0 1 2 | | | |
| Zubehör | | | | | | | | | |
|  | Handtuchhalter einarmig ausziehbar chrom zur Montage an der Wand | 330-567 | 44 | 44 | P Z | 1 1 3 7 | 1 | | |
|  | Handtuchhalter zweiarmig ausziehbar chrom zur Montage an der Wand | 322-562 | 87 | 47 | P Z | 1 1 3 7 | 2 | | |
|  | Behälter transparent mit 1-facher Befestigungsmöglichkeit kombinierbar mit Befestigungsleisten - PZ 1237 L | 84 | 84 | 65 | P Z | 1 2 3 7 | B 1 | | |
|  | Behälter transparent mit 2-facher Befestigungsmöglichkeit kombinierbar mit Befestigungsleisten - PZ 1237 L | 168 | 84 | 65 | P Z | 1 2 3 7 | B 2 | | |
|  | Behälter transparent mit 3-facher Befestigungsmöglichkeit kombinierbar mit Befestigungsleisten - PZ 1237 L | 251 | 84 | 65 | P Z | 1 2 3 7 | B 3 | | |
|  | Positionierungsleiste weiß mit 1-facher Befestigungsmöglichkeit kombinierbar mit Aufbewahrungsboxen - PZ 1237 B | 27 | 83 | 9 | P Z | 1 2 3 7 | L 1 | | |

Programm 063 - Typenliste

Tiefenangabe entspricht der Korpus-tiefe

Zubehör

| | Tiefe in mm | Breite in mm | Höhe in mm | Artikelnummer | Anschlag | Aufpreis Hoch- glanz Korpus |
|--|----------------|-----------------|---------------|-----------------|----------|--------------------------------------|
|  <p>Positionierungsleiste weiß mit 2-facher Befestigungsmöglichkeit</p> <p>kombinierbar mit Aufbewahrungsboxen - PZ 1237 B</p> | 27 | 167 | 9 | P Z 1 2 3 7 L 2 | | |
|  <p>Positionierungsleiste weiß mit 3-facher Befestigungsmöglichkeit</p> <p>kombinierbar mit Aufbewahrungsboxen - PZ 1237 B</p> | 27 | 250 | 9 | P Z 1 2 3 7 L 3 | | |
|  <p>Positionierungsleiste weiß mit 6-facher Befestigungsmöglichkeit</p> <p>kombinierbar mit Aufbewahrungsboxen - PZ 1237 B</p> | 27 | 504 | 9 | P Z 1 2 3 7 L 6 | | |

Programm 063 - Planungsbeispiele

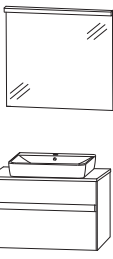
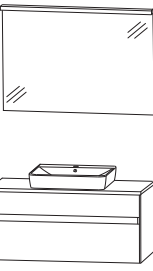
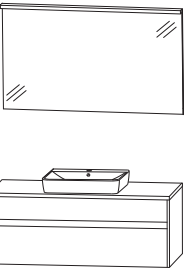
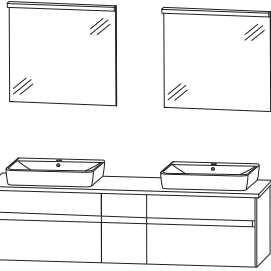
| | | | |
|-------------------|-------------------------------------|--|-------------------|
| UNK-0170-1 | |  | |
| 1 | Flächenspiegel | | F S A 4 3 7 0 1 2 |
| 1 | Aufsatzwaschtisch Connect Air, weiß | | W T A 0 8 0 5 1 |
| 1 | Waschtischplatte 726 mm | | A P A 5 0 7 0 6 3 |
| 1 | Ausschnitt mittig | A U S 0 8 0 5 2 8 | |
| 1 | Waschtischunterschrank | S E T 3 8 7 S 1 G | |
| | | Summe | |
| | | Aufpreis Hochglanz Korpus | 700 mm breit |
| UNK-0110-1 | |  | |
| 1 | Flächenspiegel | | F S A 4 3 1 0 1 2 |
| 1 | Aufsatzwaschtisch Connect Air, weiß | | W T A 0 8 0 5 1 |
| 1 | Waschtischplatte 1026 mm | | A P A 5 0 1 0 6 3 |
| 1 | Ausschnitt mittig | A U S 0 8 0 5 2 8 | |
| 1 | Waschtischunterschrank | S E T 3 8 1 S 1 G | |
| | | Summe | |
| | | Aufpreis Hochglanz Korpus | 1000 mm breit |
| UNK-0112-1 | |  | |
| 1 | Flächenspiegel | | F S A 4 3 1 2 1 2 |
| 1 | Aufsatzwaschtisch Connect Air, weiß | | W T A 0 8 0 5 1 |
| 1 | Waschtischplatte 1226 mm | | A P A 5 0 1 2 6 3 |
| 1 | Ausschnitt mittig | A U S 0 8 0 5 2 8 | |
| 1 | Waschtischunterschrank | S E T 3 8 2 S 1 G | |
| | | Summe | |
| | | Aufpreis Hochglanz Korpus | 1200 mm breit |
| UNK-0117-1 | |  | |
| 2 | Flächenspiegel | | F S A 4 3 7 0 1 2 |
| 2 | Aufsatzwaschtisch Connect Air, weiß | | W T A 0 8 0 5 1 |
| 1 | Waschtischplatte 1726 mm | | A P A 5 0 1 7 6 3 |
| 2 | Ausschnitt links und rechts | A U S 0 8 0 5 2 8 | |
| 1 | Waschtischunterschrank | S E T 3 8 1 7 1 G | |
| | | Summe | |
| | | Aufpreis Hochglanz Korpus | 1700 mm breit |

Programm 063 - Maßskizzen

WTA 0805 + SET 387S

WTA 0805 + SET 381S

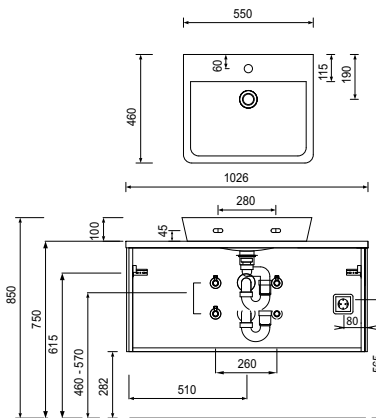
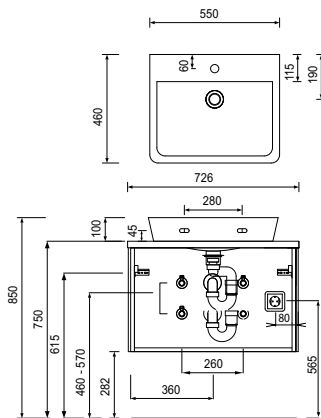

WTA 0805 + SET 3810 R

WTA 0805 + SET 382S

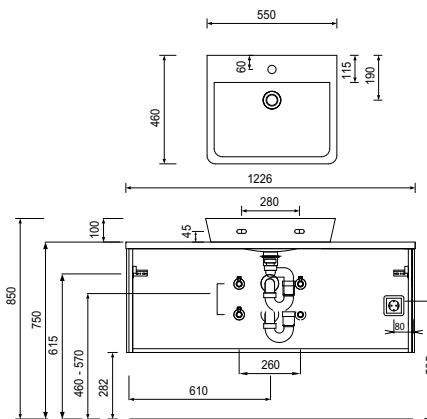
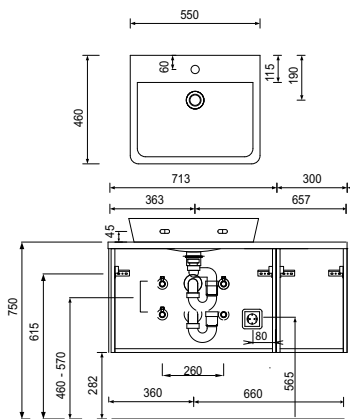

WTA 0805 + SET 3814

WTA 0805 + SET 3817

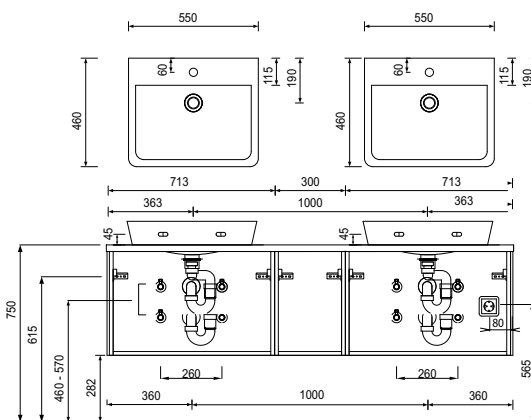
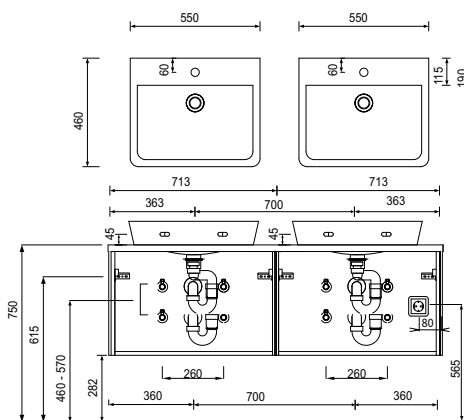

Toleranzen:

Die Maßtoleranzen (+/- 5mm) und Ebenheitstoleranzen (DIN 18202) unterliegen den üblichen materialspezifischen Toleranzen für Baustoffe, anlehnd an die DIN 18202.

Programm 063 - Maßskizzen

WTA 1104 + SET 387S

WTA 1104 + SET 381S

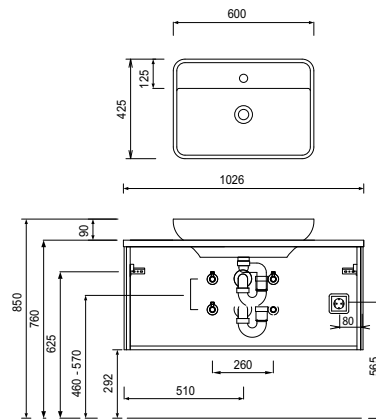
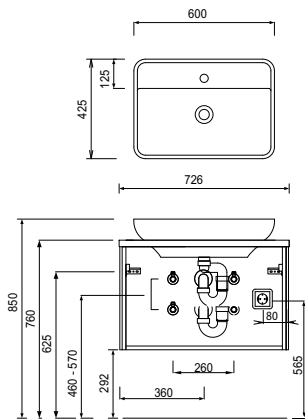

WTA 1104 + SET 3810 R

WTA 1104 + SET 382S

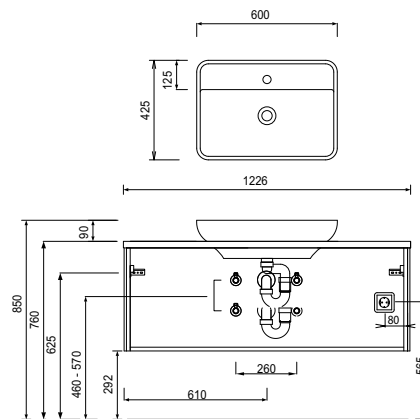
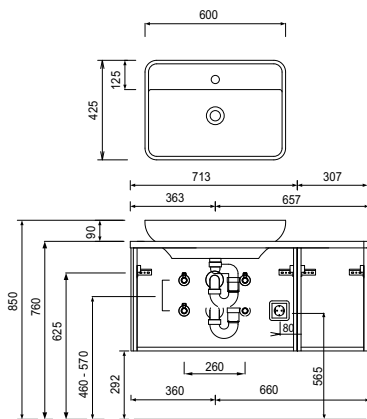

WTA 1104 + SET 3814

WTA 1104 + SET 3817

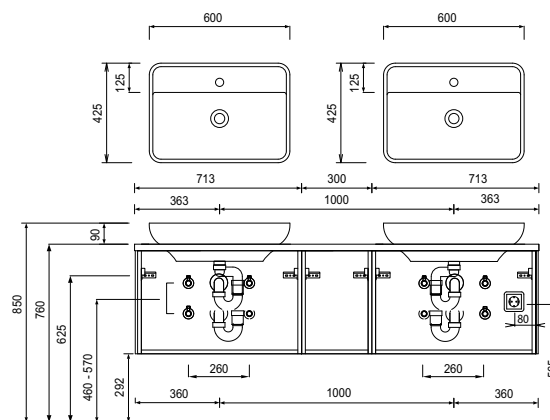
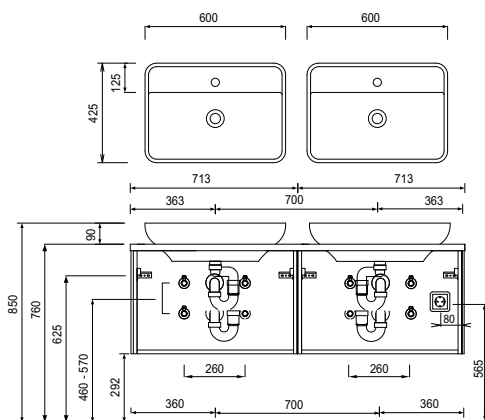

Toleranzen:

Die Maßtoleranzen (+/- 5mm) und Ebenheitstoleranzen (DIN 18202) unterliegen den üblichen materialspezifischen Toleranzen für Baustoffe, anlehend an die DIN 18202.

Programm 063 - Maßskizzen

Elektroanschlüsse für Spiegelemente

Elektroanschlüsse für Spiegelschränke

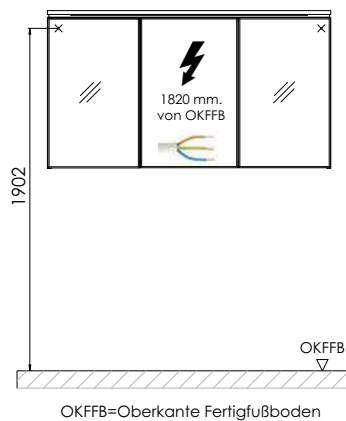
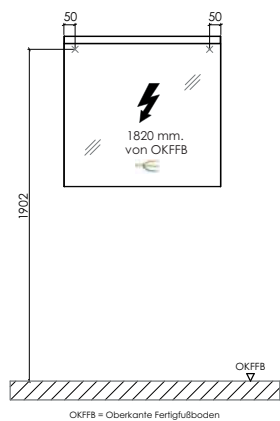

Toleranzen:
Die Maßtoleranzen (+/- 5mm) und Ebenheitstoleranzen (DIN 18202) unterliegen den üblichen materialspezifischen Toleranzen für Bauwerkstoffe, anlehnd an die DIN 18202.