

# Möbel LETZ

*Finden und Wohlfühlen*



## Typenplan

Aspekt von puris - Badezimmer cosmos grey/ Hunton Eiche

### **Wichtiger Hinweis für Sie**

Etwaige Hinweise des Herstellers in dieser Produktinformation, die sich auf die Gewährleistung beziehen, haben für Sie keinerlei Bindungswirkung und können von Ihnen ignoriert werden. Ihre gesetzlichen Gewährleistungsrechte als Verbraucher uns gegenüber, als Ihrem Verkäufer, werden dadurch in keiner Weise berührt oder eingeschränkt. Sie können sich wegen aller Mängel jederzeit an uns wenden. Darüber hinaus gehende Herstellergarantien bleiben natürlich unberührt. Dieser Artikel wird hergestellt von puris Bad GmbH & Co.KG, Hinterm Gallberg 6a, 59929 Brilon, Deutschland, team2@puris.de

Möbel Letz GmbH  
Am Gewerbepark 11  
06895 Zahna-Elster

Tel.: 035383 - 6018 50

Fax.: 035383 - 6018 17



## Frontdekore



Nr. 777 Cosmos grey matt



Nr. 793 Edelweiß matt



Nr. 722 Polarweiß hgl.



Nr. 794 Eiche Sand

## Korpusdekore

\* Hochglanz Korpus gegen Aufpreis



Nr. 177  
Cosmos grey  
matt

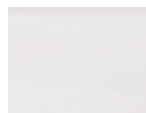

Nr. 101  
Weiß

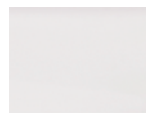

\*Nr. 161  
Weiß hgl.



Nr. 194  
Eiche Sand

## Waschtischplatten- und Abdeckplattendekore



Nr. 177  
Cosmos grey  
matt

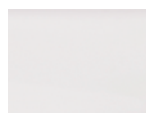

Nr. 101  
Weiß



Nr. 194  
Eiche Sand



Nr. 174  
Hunton Eiche

## Akzentfarben Einschubregal



**Nr. 501**  
Weiß matt lackiert



**Nr. 547**  
Schwarz matt lackiert

## Waschtischfarbe

### Mineralguss-Aufsatzwaschtisch



**Nr. 1**  
Weiß  
in 2 Größen möglich

### Keramik-Aufsatzwaschtische Squared



**Nr. 1**  
Weiß  
in 2 Größen möglich

### Squared



**Nr. 43**  
Carbone  
in 2 Größen möglich

## Griffvariante



**Nr. 329**  
Griffleiste chrom  
Grifflänge:  
194 mm / 294 mm / 494 mm



**Nr. 339**  
Griffleiste schwarz matt  
Grifflänge:  
194 mm / 294 mm / 494 mm

## Technik











### Türen mit integriertem Dämpfungssystem

### Auszüge und Schubkästen

**Nr. 554**  
Premium-Technik mit Dämpfung



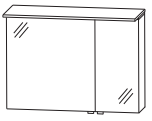



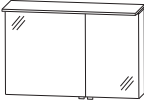

Alle Angaben unverbindlich und freibleibend. Fehler, Irrtümer und Änderungen vorbehalten.

# Programm 066 - Typenliste

Tiefenangabe entspricht der Korpusstärke		Tiefe in mm	Breite in mm	Höhe in mm	Artikelnummer	Anschlag	Aufpreis Hoch- glanz Korpus
 <p><b>Flächenspiegel</b> LED-Alurahmen in schwarz matt umlaufende LED-Beleuchtung 37,2 Watt / Converter 60 Watt 1 Sensor für Emotion-Beleuchtung</p> 		40	600	640	<b>F S B 4 5 6 0 0 4</b>		
 <p><b>Flächenspiegel</b> LED-Alurahmen in schwarz matt umlaufende LED-Beleuchtung 46,5 Watt / Converter 60 Watt 1 Sensor für Emotion-Beleuchtung</p> 		40	900	640	<b>F S B 4 5 9 0 0 4</b>		
 <p><b>Flächenspiegel</b> LED-Alurahmen in schwarz matt umlaufende LED-Beleuchtung 55,8 Watt / Converter 60 Watt 1 Sensor für Emotion-Beleuchtung</p> 		40	1200	640	<b>F S B 4 5 1 2 0 4</b>		
<h2>Spiegelschränke</h2>							
 <p><b>Spiegelschrank</b> 1 Doppelspiegeltür 2 Glasfachböden 1 LED-Flächenleuchte (8,6 Watt) 1 LED-Converter 15 Watt 1 Schalter-Steckdosenelement Türbreite: 596 mm</p>  <p>Abb. = links</p> <p>Optionales Zubehör: LED-Waschplatzbeleuchtung Sensor für Emotion-Beleuchtung</p>		150	600	660	<b>A S P 4 1 6 0 0 1</b>	L/R	
					P Z 1 0 6 3 60		
					P Z 1 0 2 0 1		
 <p><b>Spiegelschrank</b> 2 Doppelspiegeltüren 2 Glasfachböden 1 LED-Flächenleuchte (13,2 Watt) 1 LED-Converter 30 Watt 1 Schalter-Steckdosenelement Türbreiten: 596 mm / 296 mm</p>  <p>Abb. = rechts</p> <p>Optionales Zubehör: LED-Waschplatzbeleuchtung Sensor für Emotion-Beleuchtung</p>		150	900	660	<b>A S P 4 2 9 0 0 1</b>	L/R	
					P Z 1 0 6 3 90		
					P Z 1 0 2 0 1		

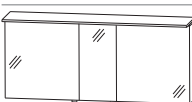

Bitte beachten Sie die Produktdetails zum Zubehör im separaten Register!

# Programm 066 - Typenliste

Tiefenangabe entspricht der Korpus-tiefe		Tiefe in mm	Breite in mm	Höhe in mm	Artikelnummer	Anschlag	Aufpreis Hoch- glanz Korpus
  Abb. = rechts		150	1000	660	<b>ASP 4 2 1 0 0 1</b>	L/R	
<b>Spiegelschrank</b> 2 Doppelspiegeltüren 1 Mittelwand 4 Glasfachböden 1 LED-Flächenleuchte (14,8 Watt) 1 LED-Converter 30 Watt 1 Schalter-Steckdosenelement Türbreiten: 596 mm / 396 mm							
Optionales Zubehör:					P Z 1 0 6 3 90		
LED-Waschplatzbeleuchtung					P Z 1 0 2 0 1		
Sensor für Emotion-Beleuchtung							
  Abb. = rechts		150	1200	660	<b>ASP 4 2 1 2 0 1</b>		
<b>Spiegelschrank</b> 2 Doppelspiegeltüren 1 Mittelwand 4 Glasfachböden 1 LED-Flächenleuchte (17,8 Watt) 1 LED-Converter 30 Watt 1 Schalter-Steckdosenelement Türbreiten: 596 mm / 596 mm							
Optionales Zubehör:					P Z 1 0 6 3 12		
LED-Waschplatzbeleuchtung					P Z 1 0 2 0 1		
Sensor für Emotion-Beleuchtung							
  Abb. = links größere Tür links		150	1300	660	<b>ASP 4 3 1 3 0 1</b>	L/R	
<b>Spiegelschrank-Set</b> 1 Spiegelement 900 mm breit 2 Doppelspiegeltüren 2 Glasfachböden 1 Spiegelement 400 mm breit 1 Doppelspiegeltür 2 Glasfachböden 1 LED-Flächenleuchte (19,1 Watt) 1 LED-Converter 30 Watt 1 Schalter-Steckdosenelement Türbreiten: 396 mm / 596 mm / 296 mm							
Optionales Zubehör:					P Z 1 0 6 3 90		
LED-Waschplatzbeleuchtung					P Z 1 0 2 0 1		
Sensor für Emotion-Beleuchtung							
  Abb. = links Anschlag der mittleren Tür wählen		150	1500	660	<b>ASP 4 3 1 5 0 1</b>	L/R	
<b>Spiegelschrank-Set</b> 1 Spiegelement 900 mm breit 2 Doppelspiegeltüren 2 Glasfachböden 1 Spiegelement 600 mm breit 1 Doppelspiegeltür 2 Glasfachböden 1 LED-Flächenleuchte (22,5 Watt) 1 LED-Converter 30 Watt 1 Schalter-Steckdosenelement Türbreiten: 596 mm / 296 mm / 596 mm							
Optionales Zubehör:					P Z 1 0 6 3 90		
LED-Waschplatzbeleuchtung					P Z 1 0 6 3 60		
LED-Waschplatzbeleuchtung					P Z 1 0 2 0 1		
Sensor für Emotion-Beleuchtung							

Bitte beachten Sie die Produktdetails zum Zubehör im separaten Register!

# Programm 066 - Typenliste



Tiefenangabe entspricht der Korpusstärke		Tiefe in mm	Breite in mm	Höhe in mm	Artikelnummer	Anschlag	Aufpreis Hoch- glanz Korpus
<b>Mineralguss-Aufsatzwaschtische</b>							
 	<b>Mineralguss - Aufsatzwaschtisch</b> inkl. Permanentablauf mit Hahnlochbohrung	423	490	60	<b>WTAS1111</b>	<b>1</b>	
	<b>490 mm breit</b> weiß  <b>passender Waschtischplattenausschnitt</b>				<b>AUSS1112</b>	<b>8</b>	
 	<b>600 mm breit</b> weiß  <b>passender Waschtischplattenausschnitt</b>	423	600	60	<b>WTAS1112</b>	<b>1</b>	
	Optionales Zubehör: CLOU Ab- und Überlaufsystem				<b>AUSS1112</b>	<b>28</b>	
<b>Keramik-Aufsatzwaschtische</b>							
 	<b>Keramik-Aufsatzwaschtisch Squared</b> inkl. Permanentablauf mit Hahnlochbohrung	450	500	130	<b>WTM4805</b>	<b>1</b>	
	<b>Keramik - Aufsatzwaschtisch</b> weiß  <b>Keramik - Aufsatzwaschtisch</b> Carbone  <b>passender Waschtischplattenausschnitt</b>				<b>WTM4805</b>	<b>43</b>	
 	<b>Keramik-Aufsatzwaschtisch Squared</b> inkl. Permanentablauf mit Hahnlochbohrung	450	600	130	<b>WTM4806</b>	<b>1</b>	
	<b>Keramik - Aufsatzwaschtisch</b> weiß  <b>Keramik - Aufsatzwaschtisch</b> Carbone  <b>passender Waschtischplattenausschnitt</b>				<b>WTM4806</b>	<b>43</b>	
 	Optionales Zubehör: CLOU Ab- und Überlaufsystem				<b>PZ 1109</b>	<b>1</b>	

Bitte beachten Sie die Produktdetails zum Zubehör im separaten Register!

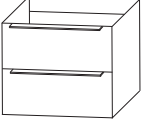
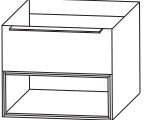
# Programm 066 - Typenliste

Tiefenangabe entspricht der Korpus-tiefe		Tiefe in mm	Breite in mm	Höhe in mm	Artikelnummer	Anschlag	Aufpreis Hoch- glanz Korpus
<b>Waschtischplatten</b>							
	<b>Waschtischplatten</b> mit ABS-Kante  bei Verwendung mit Seitenaufdopplung ist die Platte 40 mm breiter  <b>606 mm breit</b>  <b>646 mm breit</b> mit Seitenaufdopplungen  <b>906 mm breit</b>  <b>946 mm breit</b> mit Seitenaufdopplungen  <b>1006 mm breit</b>  <b>1046 mm breit</b> mit Seitenaufdopplungen  <b>1206 mm breit</b>  <b>1246 mm breit</b> mit Seitenaufdopplungen  <b>1306 mm breit</b>  <b>1346 mm breit</b> mit Seitenaufdopplungen  <b>1506 mm breit</b>  <b>1546 mm breit</b> mit Seitenaufdopplungen  Bitte beachten Sie den Aufpreis für die Waschtischausschnitte.	495	606	28	<b>A P 5 0 6 0 6 6</b>		
		495	646	28	<b>A P 5 0 6 4 6 6</b>		
		495	906	28	<b>A P 5 0 9 0 6 6</b>		
		495	946	28	<b>A P 5 0 9 4 6 6</b>		
		495	1006	28	<b>A P 5 0 1 0 6 6</b>		
		495	1046	28	<b>A P 5 1 0 4 6 6</b>		
		495	1206	28	<b>A P 5 0 1 2 6 6</b>		
		495	1246	28	<b>A P 5 1 2 4 6 6</b>		
		495	1306	28	<b>A P 5 0 1 3 6 6</b>		
		495	1346	28	<b>A P 5 1 3 4 6 6</b>		
		495	1506	28	<b>A P 5 0 1 5 6 6</b>		
		495	1546	28	<b>A P 5 1 5 4 6 6</b>		
<b>Waschtischunterschranke</b>							
	<b>Waschtischunterschrank</b> 1 Metallauszug mit Einzugsdämpfung und Siphonausschnitt 1 alufarbiger Kunststoffeinsatz 1 Metallauszug mit Einzugsdämpfung 1 Raumparsiphon	470 470	600 900	480 480	<b>W U A 3 3 6 0 P 3</b> <b>W U A 3 3 9 0 P 3</b>		
	<b>Waschtischunterschrank</b> 1 Metallauszug mit Einzugsdämpfung und Siphonausschnitt 1 alufarbiger Kunststoffeinsatz 1 Einschubregal  bitte Akzentfarbe für das Einschubregal angeben Nr. 501 weiß matt lackiert Nr. 547 schwarz matt lackiert	470	600	480	<b>W U A 3 2 6 E P 3</b>		

# Programm 066 - Typenliste

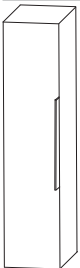
Tiefenangabe entspricht der Korpus­tiefe		Tiefe in mm	Breite in mm	Höhe in mm	Artikelnummer	Anschlag	Aufpreis Hoch- glanz Korpus
<b>Plattenunterschränke</b>							
	<b>Plattenunterschrank</b> 2 Metallauszüge mit Einzugsdämpfung	470	400	480	<b>U T A 3 3 4 0 R G</b>		
		470	600	480	<b>U T A 3 3 6 0 R G</b>		
	<b>Plattenunterschrank</b> 1 Einschubregal oben 1 Metallauszug mit Einzugsdämpfung  bitte Akzentfarbe für das Einschubregal angeben Nr. 501 weiß matt lackiert Nr. 547 schwarz matt lackiert	470	400	480	<b>U T A 3 7 4 A 0 1</b>		
		470	600	480	<b>U T A 3 7 6 A 0 1</b>		
	<b>Plattenunterschrank</b> 1 Metallauszug mit Einzugsdämpfung 1 Einschubregal unten  bitte Akzentfarbe für das Einschubregal angeben Nr. 501 weiß matt lackiert Nr. 547 schwarz matt lackiert	470	400	480	<b>U T A 3 7 4 A 0 2</b>		
		470	600	480	<b>U T A 3 7 6 A 0 2</b>		
<b>Seitenaufdopplungen für Waschtisch- &amp; Plattenunterschränke</b>							
	<b>Seitenaufdopplung</b> Metallrahmen für Waschtischunterschränke und Plattenunterschränke in schwarz matt mit 1 Korpusblende  bitte Korpusdekor angeben  Preis je Stück	776	19	489	<b>S D H 4 9 7 8 0 1</b>		
<b>Mittelschränke</b>							
<b>Ablageplatte bitte separat bestellen</b>							
	<b>Mittelschrank</b> 1 Tür 4 Glasfachböden	300	300	1280	<b>M N A 8 1 3 0 R G</b>	L/R	
		300	400	1280	<b>M N A 8 1 4 0 R G</b>	L/R	



# Programm 066 - Typenliste

Tiefenangabe entspricht der Korpustiefe

## Mittelschränke

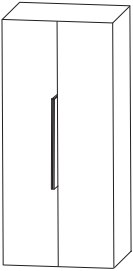
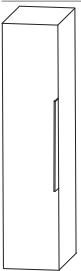
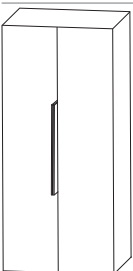
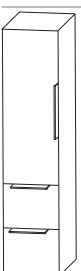

### Ablageplatte bitte separat bestellen

	Tiefe in mm	Breite in mm	Höhe in mm	Artikelnummer	Anschlag	Aufpreis Hoch- glanz Korpus
 <p><b>Mittelschrank</b> 2 Türen 4 Glasfachböden</p>	300	600	1280	<b>MNA8160RG</b>		
 <p><b>Mittelschrank mit Innenschubkästen</b> 1 Tür 1 Glasfachboden (o.) 2 Innenschubkästen</p>	300 300	300 400	1280 1280	<b>MNA8430RG</b> <b>MNA8440RG</b>	L/R L/R	
 <p><b>Mittelschrank mit Innenschubkästen</b> 2 Türen 1 Glasfachboden (o.) 2 Innenschubkästen</p>	300	600	1280	<b>MNA8460RG</b>		
 <p><b>Mittelschrank</b> 1 Tür 2 Glasfachböden 2 Metallauszüge mit Einzugsdämpfung</p>	300 300	300 400	1280 1280	<b>MNA8730RG</b> <b>MNA8740RG</b>	L/R L/R	

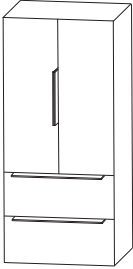
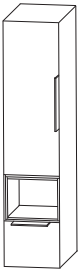
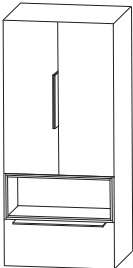
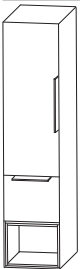

# Programm 066 - Typenliste

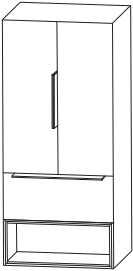
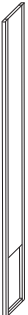
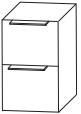
Tiefenangabe entspricht der Korpus-tiefe		Tiefe in mm	Breite in mm	Höhe in mm	Artikelnummer	Anschlag	Aufpreis Hoch- glanz Korpus
 <p><b>Mittelschrank</b> 2 Türen 2 Glasfachböden 2 Metallauszüge mit Einzugsdämpfung</p>		300	600	1280	<b>MNA8760RG</b>		
 <p><b>Mittelschrank</b> 1 Tür 2 Glasfachböden 1 Einschubregal mittig 1 Metallauszug mit Einzugsdämpfung</p> <p>bitte Akzentfarbe für das Einschubregal angeben Nr. 501 weiß matt lackiert Nr. 547 schwarz matt lackiert</p>		300 300	300 400	1280 1280	<b>MNS8230RG</b> <b>MNS8240RG</b>	L/R L/R	
 <p><b>Mittelschrank</b> 2 Türen 2 Glasfachböden 1 Einschubregal mittig 1 Metallauszug mit Einzugsdämpfung</p> <p>bitte Akzentfarbe für das Einschubregal angeben Nr. 501 weiß matt lackiert Nr. 547 schwarz matt lackiert</p>		300	600	1280	<b>MNS8260RG</b>		
 <p><b>Mittelschrank</b> 1 Tür 2 Glasfachböden 1 Metallauszug mit Einzugsdämpfung 1 Einschubregal unten</p> <p>bitte Akzentfarbe für das Einschubregal angeben Nr. 501 weiß matt lackiert Nr. 547 schwarz matt lackiert</p>		300 300	300 400	1280 1280	<b>MNS8231RG</b> <b>MNS8241RG</b>	L/R L/R	

# Programm 066 - Typenliste

Tiefenangabe entspricht der Korpustiefe		Tiefe in mm	Breite in mm	Höhe in mm	Artikelnummer	Anschlag	Aufpreis Hoch- glanz Korpus
<h2>Mittelschränke</h2> <h3>Ablageplatte bitte separat bestellen</h3>							
	<p><b>Mittelschrank</b> 2 Türen 2 Glasfachböden 1 Metallauszug mit Einzugsdämpfung 1 Einschubregal unten</p> <p>bitte Akzentfarbe für das Einschubregal angeben Nr. 501 weiß matt lackiert Nr. 547 schwarz matt lackiert</p>	300	600	1280	<b>M N S 8 2 6 1 R G</b>		
<h2>Seitenaufdopplungen für Mittelschränke</h2>							
	<p><b>Seitenaufdopplung</b> Metallrahmen für Mittelschränke in schwarz matt mit 1 Korpusblende</p> <p>bitte Korpusdekor angeben</p> <p>Preis je Stück</p>	1676	19	319	<b>S D H 3 2 1 2 0 1</b>		
<h2>Unterschränke</h2> <h3>Ablageplatte bitte separat bestellen</h3>							
	<p><b>Unterschrank</b> 2 Metallauszüge mit Einzugsdämpfung</p>	300 300 300	300 400 600	480 480 480	<b>U N A 3 3 3 0 R G</b> <b>U N A 3 3 4 0 R G</b> <b>U N A 3 3 6 0 R G</b>		
	<p><b>Unterschrank</b> 1 Einschubregal oben 1 Metallauszug mit Einzugsdämpfung</p> <p>bitte Akzentfarbe für das Einschubregal angeben Nr. 501 weiß matt lackiert Nr. 547 schwarz matt lackiert</p>	300 300 300	300 400 600	480 480 480	<b>U N S 3 2 3 0 R G</b> <b>U N S 3 2 4 0 R G</b> <b>U N S 3 2 6 0 R G</b>		



# Programm 066 - Typenliste

Tiefenangabe entspricht der Korpus­tiefe		Tiefe in mm	Breite in mm	Höhe in mm	Artikelnummer	Anschlag	Aufpreis Hoch- glanz Korpus
<h2>Unterschränke</h2> <h3>Ablageplatte bitte separat bestellen</h3>							
	<b>Unterschrank</b> 1 Metallauszug mit Einzugsdämpfung 1 Einschubregal unten	300	300	480	<b>UNS3231RG</b>		
		300	400	480	<b>UNS3241RG</b>		
		300	600	480	<b>UNS3261RG</b>		
bitte Akzentfarbe für das Einschubregal angeben Nr. 501 weiß matt lackiert Nr. 547 schwarz matt lackiert							
<h2>Seitenaufdopplungen für Unterschränke</h2>							
	<b>Seitenaufdopplung</b> Metallrahmen für Unterschränke in schwarz matt mit 1 Korpusblende	776	19	319	<b>SDH327801</b>		
bitte Korpusdekor angeben  Preis je Stück							
<h2>Ablageplatten</h2>							
	<b>Ablageplatten für Unterschränke und Mittelschränke</b> mit ABS-Kante  bei Verwendung mit Seitenaufdopplung ist die Platte 40 mm breiter						
<b>302 mm breit</b>		330	302	28	<b>APN333066</b>		
<b>342 mm breit</b> mit Seitenaufdopplungen		330	342	28	<b>APN333466</b>		
<b>402 mm breit</b>		330	402	28	<b>APN334066</b>		
<b>442 mm breit</b> mit Seitenaufdopplungen		330	442	28	<b>APN334466</b>		
<b>602 mm breit</b>		330	602	28	<b>APN336066</b>		
<b>642 mm breit</b> mit Seitenaufdopplungen		330	642	28	<b>APN336466</b>		

# Programm 066 - Typenliste

Tiefenangabe entspricht der Korpus-tiefe		Tiefe in mm	Breite in mm	Höhe in mm	Artikelnummer			Anschlag	Aufpreis Hoch- glanz Korpus
<b>Regale</b>									
	<b>Funktionsregal</b> Ecken auf Gehrung geschnitten senkrechte oder waagerechte Montage möglich  Bitte Farbvariante angeben: Nr. 501 weiß matt lackiert Nr. 547 schwarz matt lackiert	150	300	160	R	G	L 1 1 3 0 0 1		
	<b>Funktionsregal</b> Ecken auf Gehrung geschnitten senkrechte oder waagerechte Montage möglich  Bitte Farbvariante angeben: Nr. 501 weiß matt lackiert Nr. 547 schwarz matt lackiert	150	600	160	R	G	L 1 1 6 0 0 2		
	<b>Funktionsregal</b> Ecken auf Gehrung geschnitten senkrechte oder waagerechte Montage möglich  Bitte Farbvariante angeben: Nr. 501 weiß matt lackiert Nr. 547 schwarz matt lackiert	150	900	160	R	G	L 1 1 9 0 0 3		
<b>Zubehör</b>									
	<b>Handtuchhalter</b> einarmig ausziehbar chrom zur Montage an der Wand	330-567	44	44	P	Z	1 1 3 7 1		
	<b>Handtuchhalter</b> zweiarmig ausziehbar chrom zur Montage an der Wand	322-562	87	47	P	Z	1 1 3 7 2		
	<b>Auszugseinteilung inkl. Befestigungsstange</b> 2 Einteilungselemente - 300 mm Schrankbreite 3 Einteilungselemente - 400 mm Schrankbreite 4 Einteilungselemente - 600 mm Schrankbreite 4 Einteilungselemente - 900 mm Schrankbreite				P	Z	1 2 2 4 3 0 1 2 2 4 4 0 1 2 2 4 6 1 1 2 2 4 9 0		

# Programm 066 - Typenliste

Tiefenangabe entspricht der Korpus-tiefe		Tiefe in mm	Breite in mm	Höhe in mm	Artikelnummer	Anschlag	Aufpreis Hoch- glanz Korpus
<b>Zubehör</b>							
	<b>Stauraumboxen inkl. Befestigungsstange</b> 2 Boxen für 600 mm Schrankbreite 2 Boxen für 900 mm Schrankbreite				P Z 1 2 3 6 6 0 P Z 1 2 3 6 9 0		
	<b>Stauraumbox</b> ohne Befestigungsstange	150	246	150	P Z 1 2 3 6 E 1		
	<b>Kosmetikspiegel</b> 2-fache Vergrößerung Saugnapf und Schraubenbefestigung Metallhalter verchromt		150	150	P Z 1 2 3 3		

# Programm 066 - Planungsbeispiele

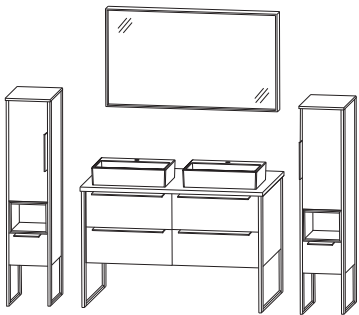
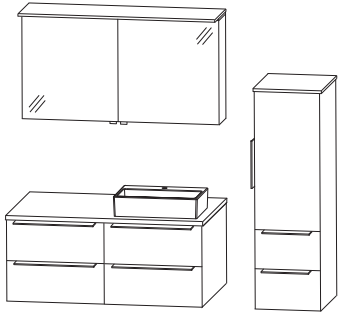
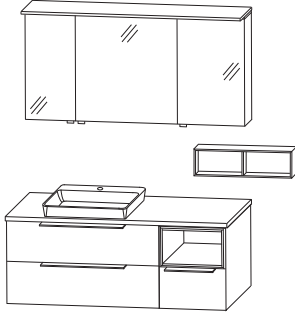
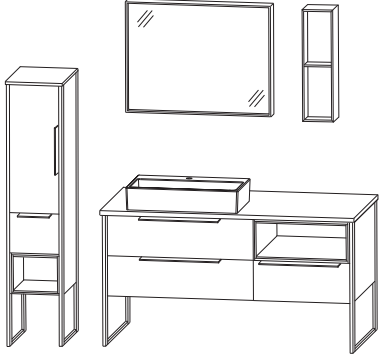
<b>ASK-4312-1</b>			
1	Flächenspiegel		F S B 4 5 1 2 0 4
2	Keramik-Aufsatzwaschtisch Squared		W T M 4 8 0 5 4 3
1	Waschtischplatte	A P 5 1 2 4 6 6	
2	Ausschnitt links und rechts	A U S 4 8 0 5 2 8	
2	Waschtischunterschranke	W U A 3 3 6 0 P 3	
2	Seitenaufdopplung	S D H 4 9 7 8 0 1	
2	Mittelschranke	M N S 8 2 3 0 R G	
1	Abdeckplatten	A P N 3 3 3 4 6 6	
4	Seitenaufdopplung	S D H 3 2 1 2 0 1	
Summe			
Aufpreis Hochglanz Korpus		1200 mm breit + 2 x 300 mm breit	
<b>ASK-4312-2</b>			
1	Spiegelschrank		A S P 4 2 1 2 0 1
1	Keramik-Aufsatzwaschtisch Squared		W T M 4 8 0 5 4 3
1	Waschtischplatte	A P 5 0 1 2 6 6	
1	Ausschnitt rechts	A U S 4 8 0 5 2 8	
1	Waschtischunterschranke	W U A 3 3 6 0 P 3	
1	Unterschrank	U T A 3 3 6 0 R G	
1	Mittelschrank	M N A 8 7 4 0 R G	
1	Abdeckplatte	A P N 3 3 4 0 6 6	
Summe			
Aufpreis Hochglanz Korpus		1200 mm breit + 400 mm breit	
<b>ASK-0113-1</b>			
1	Spiegelschrank		A S P 4 3 1 3 0 1
1	Funktionsregal		R G L 1 1 6 0 0 2
1	Mineralguss - Aufsatzwaschtisch	W T A S 1 1 2 1	
1	Waschtischplatte	A P 5 0 1 3 6 6	
1	Ausschnitt links	A U S S 1 1 2 2 8	
1	Waschtischunterschrank	W U A 3 3 9 0 P 3	
1	Unterschrank	U T A 3 7 4 A 0 1	
Summe			
Aufpreis Hochglanz Korpus		1300 mm breit	
<b>ASK-4315-1</b>			
1	Flächenspiegel		F S B 4 5 9 0 0 4
1	Funktionsregal		R G L 1 1 6 0 0 2
1	Keramik-Aufsatzwaschtisch Squared	W T M 4 8 0 6 4 3	
1	Waschtischplatte	A P 5 1 5 4 6 6	
1	Ausschnitt links	A U S 1 1 0 2 2 8	
1	Waschtischunterschrank	W U A 3 3 9 0 P 3	
1	Unterschrank	U T A 3 7 6 A 0 1	
2	Seitenaufdopplung	S D H 4 9 7 8 0 1	
1	Mittelschrank	M N S 8 2 3 1 R G	
1	Abdeckplatte	A P N 3 3 3 4 6 6	
2	Seitenaufdopplung	S D H 3 2 1 2 0 1	
Summe			
Aufpreis Hochglanz Korpus		1500 mm breit + 300 mm breit	

# Programm 066 - Maßskizzen

WTA S111 1 + WUA 3360 P3 +  
2x SDH 4978 01

WTA S112 1 + WUA 3390 P3 +  
2x SDH 4978 01

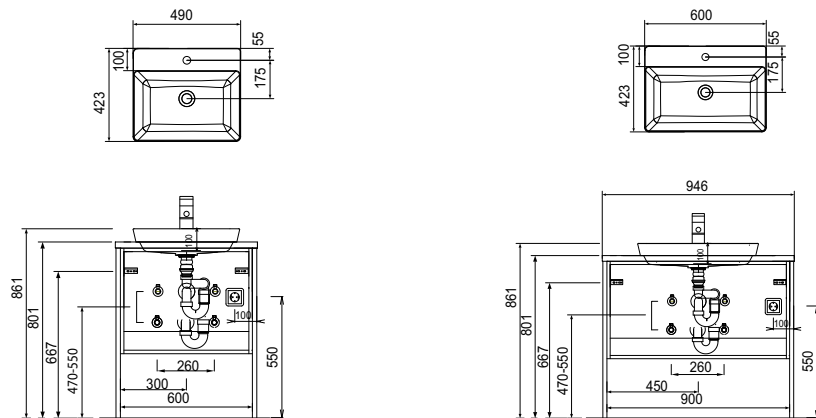

2x WTA S111 1 + 2x WUA 3360 P3 +  
2x SDH 4978 01

WTM 4805 + WUA 3360 P3 +  
2x SDH 4978 01

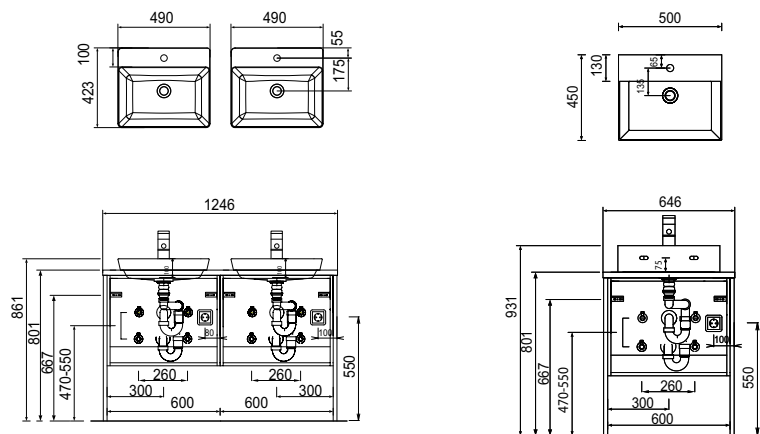

WTM 4806 + WUA 3390 P3 +  
2x SDH 4978 01

2x WTM 4805 + 2x WUA 3360 P3 +  
2x SDH 4978 01

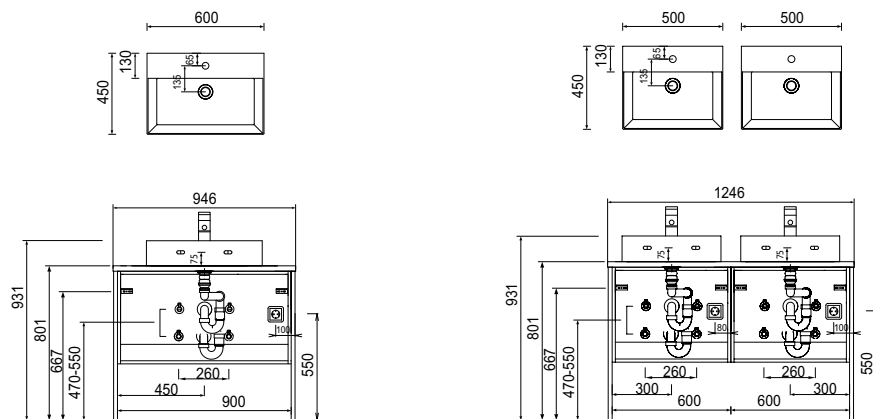

Toleranzen:

Die Maßtoleranzen (+/- 5mm) und Ebenheitstoleranzen (DIN 18202) unterliegen den üblichen materialspezifischen Toleranzen für Baustoffe, anlehnd an die DIN 18202.



# Programm 066 - Maßskizzen

WTA S111 1 + WUA 3360 P3

WTA S112 1 + WUA 3390 P3

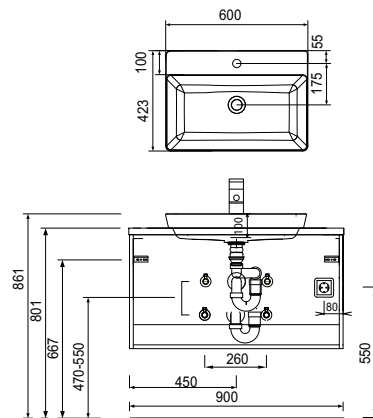
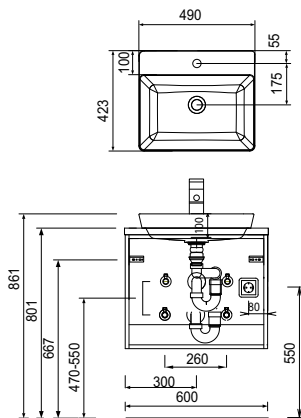

2x WTA S111 1 + 2x WUA 3360 P3

WTM 4805 + WUA 3360 P3

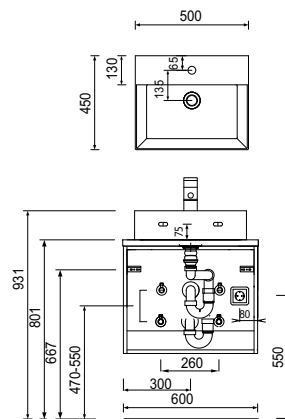
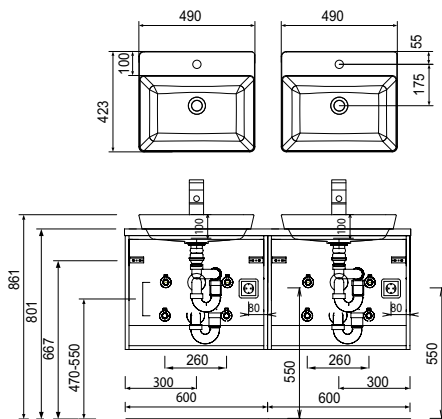

WTM 4806 + WUA 3390 P3

2x WTM 4805 + 2x WUA 3360 P3

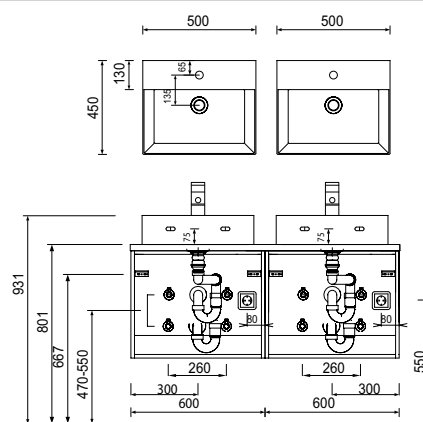
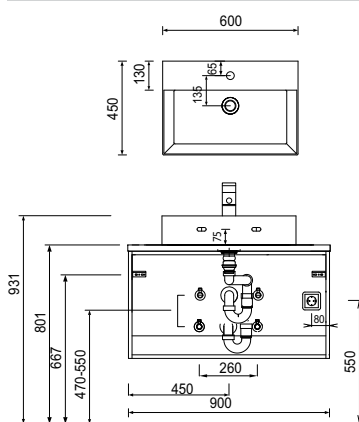

Toleranzen:

Die Maßtoleranzen (+/- 5mm) und Ebenheitstoleranzen (DIN 18202) unterliegen den üblichen materialspezifischen Toleranzen für Baustoffe, anlehnd an die DIN 18202.