

Möbel LETZ

Finden und Wohlfühlen



Typenplan

Zooms von puris - Badezimmer in Betonoptik/ Hunton Eiche

Wichtiger Hinweis für Sie

Etwaige Hinweise des Herstellers in dieser Produktinformation, die sich auf die Gewährleistung beziehen, haben für Sie keinerlei Bindungswirkung und können von Ihnen ignoriert werden. Ihre gesetzlichen Gewährleistungsrechte als Verbraucher uns gegenüber, als Ihrem Verkäufer, werden dadurch in keiner Weise berührt oder eingeschränkt. Sie können sich wegen aller Mängel jederzeit an uns wenden. Darüber hinaus gehende Herstellergarantien bleiben natürlich unberührt. Dieser Artikel wird hergestellt von puris Bad GmbH & Co.KG, Hinterm Gallberg 6a, 59929 Brilon, Deutschland, team2@puris.de

Möbel Letz GmbH
Am Gewerbepark 11
06895 Zahna-Elster

Tel.: 035383 - 6018 50

Fax.: 035383 - 6018 17

Zooms

Programm 312



Frontdekore



Nr. 775 Stahl dunkel matt



Nr. 722 Polarweiß hgl.



Nr. 794 Eiche Sand



Nr. 679 Betonoptik

Waschtischplatten- und Abdeckplattendekore



Nr. 175
Stahl dunkel matt



Nr. 174
Hunton Eiche



Nr. 194
Eiche Sand



Nr. 179
Betonoptik

Korpusdekore

* Hochglanz Korpus gegen Aufpreis



Nr. 175
Stahl dunkel matt

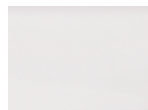

Nr. 101
Weiß

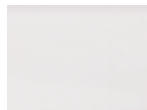

*Nr. 161
Weiß hgl.



Nr. 194
Eiche Sand



Nr. 179
Betonoptik

Waschtischfarbe

Keramik-Aufsatzwaschtisch

Connect Air



Nr. 1 Weiß



Griffvarianten

grifflos



Nr. 324
Griffleiste chrom

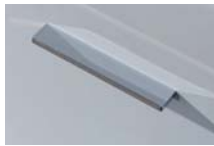

Griffbohrung: 128 mm

Technik

Nr. 559
Premium-Technik mit Dämpfung



Auszüge und Schubkästen





Türen mit integriertem
Dämpfungssystem

Alle Angaben unverbindlich und freibleibend. Fehler, Irrtümer und Änderungen vorbehalten.





Programm 312 - Typenliste

Tiefenangabe entspricht der Korpus-tiefe		Tiefe in mm	Breite in mm	Höhe in mm	Artikelnummer	Anschlag	Aufpreis Hoch- glanz Korpus
Flächenspiegel							
	Flächenspiegel LED-Beleuchtung waagrecht 9,4 Watt / Converter 15 Watt inkl. Kippschalter	40	1000	656	F S A 4 3 1 0 1 1		
Keramik-Aufsatzwaschtisch							
	Aufsatzwaschtisch Connect Air, weiß mit Hahnlochbohrung mit Überlauf Hinterkante nicht glasiert passender Waschtischplattenausschnitt	460	550	100	W T A 0 8 0 5 1 A U S 0 8 0 5 2 8		
Waschtischplatte							
	Waschtischplatte Breite 1006 mm für 1 Waschtischausschnitt mittig Bitte beachten Sie den Aufpreis für die Waschtischausschnitte.	495	1006	28	A P A 5 0 1 0 5 3		
Waschtischunterschrank							
 Abb. grifflos	Waschtischunterschrank 1 Schubkasten mit Einzugsdämpfung mit Siphonausschnitt 1 Auszug mit Einzugsdämpfung 1 Raumsparisphon	470	1000	440	W U A 3 8 1 0 1 G		



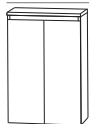

Programm 312 - Typenliste

Tiefenangabe entspricht der Korpus­tiefe		Tiefe in mm	Breite in mm	Höhe in mm	Artikelnummer	Anschlag	Aufpreis Hoch- glanz Korpus
Mittelschränke							
	Mittelschrank 1 Tür 3 Glasfachböden 1 Abdeckplatte 330 mm tief	300	300	1178	M N A 7 1 3 B 1 G	L/R	
Abb. grifflos							
	Mittelschrank 2 Türen 3 Glasfachböden 1 Abdeckplatte 330 mm tief	300	600	1178	M N A 7 1 6 B 1 G		
Abb. grifflos							
	Mittelschrank mit Innenschubkasten 1 Tür 1 Glasfachboden (o.) 1 Innenschubkasten mit Einzugsdämpfung 1 Abdeckplatte 330 mm tief	300	300	1178	M N A 7 4 3 B 1 G	L/R	
Abb. grifflos							
	Mittelschrank mit Innenschubkasten 2 Türen 1 Glasfachboden (o.) 1 Innenschubkasten mit Einzugsdämpfung 1 Abdeckplatte 330 mm tief	300	600	1178	M N A 7 4 6 B 1 G		
Abb. grifflos							
Highboards							
	Highboard 1 Tür 2 Glasfachböden 1 Abdeckplatte 330 mm tief	300	300	858	H B A 5 1 3 B 1 G	L/R	
Abb. grifflos							

Programm 312 - Typenliste

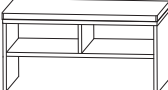
Tiefenangabe entspricht der Korpus-tiefe		Tiefe in mm	Breite in mm	Höhe in mm	Artikelnummer	Anschlag	Aufpreis Hochglanz Korpus
Highboards							
	Highboard 2 Türen 2 Glasfachböden 1 Abdeckplatte 330 mm tief	300	600	858	H B A 5 1 6 B 1 G		
Abb. grifflos							
Oberschränke							
	Oberschrank 1 Tür 1 Glasfachboden	150	300	640	O G A 4 1 3 B 1 G	L/R	
Abb. grifflos							
	Oberschrank 2 Türen 1 Glasfachboden	150	600	640	O G A 4 1 6 B 1 G		
Abb. grifflos							
Unterschränke							
	Unterschrank 1 Schubkasten mit Einzugsdämpfung 1 Auszug mit Einzugsdämpfung 1 Abdeckplatte 330 mm tief	300	300	468	U N A 3 8 3 B 1 G		
Abb. grifflos							
	Unterschrank 1 Schubkasten mit Einzugsdämpfung 1 Auszug mit Einzugsdämpfung 1 Abdeckplatte 330 mm tief	300	600	468	U N A 3 8 6 B 1 G		
Abb. grifflos							

Programm 312 - Typenliste

Tiefenangabe entspricht der Korpusstärke		Tiefe in mm	Breite in mm	Höhe in mm	Artikelnummer			Anschlag	Aufpreis Hoch- glanz Korpus
Sitzbänke									
	Sitzbank 1 Ablagefach 1 Sitzkissen aus Kunstleder in creme-weiß Farbvariante entspricht der Korpusfarbe	450	600	458	S E T B A N K	6			
	Sitzbank 2 Ablagefächer 1 Sitzkissen aus Kunstleder in creme-weiß Farbvariante entspricht der Korpusfarbe	450	900	458	S E T B A N K	9			
Steckboarde									
	Steckboard Steckboard 300 mm, rundum mit ABS-Dickkante Steckboard 600 mm, rundum mit ABS-Dickkante Steckboard 1000 mm, rundum mit ABS-Dickkante	150	300	28	S B G 6 0 3 0				
		150	600	28	S B G 6 0 6 0				
		150	1000	28	S B G 6 0 1 0				
Zubehör									
	Handtuchhalter chrom glänzend nach vorne geöffnet zur Montage am Korpus	380			P Z	1 1 2 7 4 5			
	Handtuchhalter einarmig ausziehbar chrom zur Montage an der Wand	330-567	44	44	P Z	1 1 3 7 1			
	Handtuchhalter zweiarmig ausziehbar chrom zur Montage an der Wand	322-562	87	47	P Z	1 1 3 7 2			

Programm 312 - Blockbezeichnungen

PAB-ZOOM-1

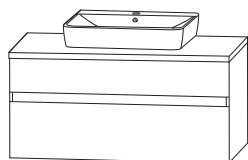
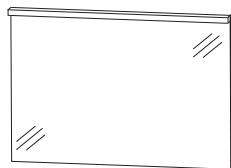

Programm 312 - Maßskizzen

WTA 0805 + WUA 3810 1G

Elektroanschlüsse für Spiegelemente

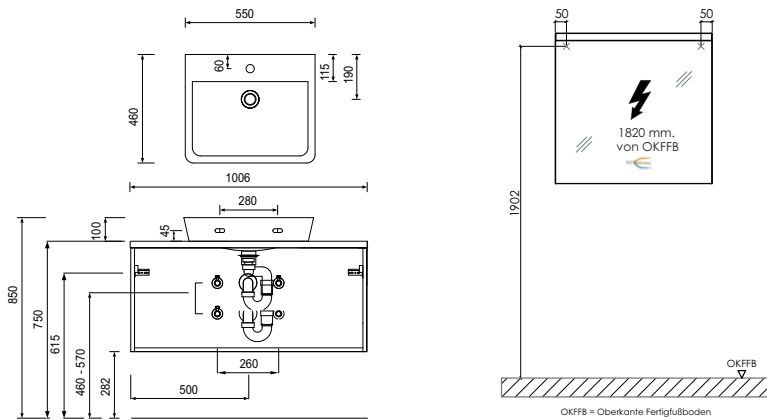

Toleranzen:

Die Maßtoleranzen (+/- 5mm) und Ebenheitstoleranzen (DIN 18202) unterliegen den üblichen materialspezifischen Toleranzen für Bauwerkstoffe, anlehnd an die DIN 18202.