

# Möbel LETZ

*Finden und Wohlfühlen*



## Typenplan

D.Light von puris - Badezimmer Cosmos grey

### **Wichtiger Hinweis für Sie**

Etwaige Hinweise des Herstellers in dieser Produktinformation, die sich auf die Gewährleistung beziehen, haben für Sie keinerlei Bindungswirkung und können von Ihnen ignoriert werden. Ihre gesetzlichen Gewährleistungsrechte als Verbraucher uns gegenüber, als Ihrem Verkäufer, werden dadurch in keiner Weise berührt oder eingeschränkt. Sie können sich wegen aller Mängel jederzeit an uns wenden. Darüber hinaus gehende Herstellergarantien bleiben natürlich unberührt. Dieser Artikel wird hergestellt von puris Bad GmbH & Co.KG, Hinterm Gallberg 6a, 59929 Brilon, Deutschland, team2@puris.de

Möbel Letz GmbH  
Am Gewerbepark 11  
06895 Zahna-Elster

Tel.: 035383 - 6018 50

Fax.: 035383 - 6018 17

# NEXT GENERATION

# D.LIGHT

Programm 065



## Frontdekore



Nr. 777 Cosmos grey matt



Nr. 891 Quarzgrau matt



Nr. 893 Titangrau matt



Nr. 722 Polarweiß hgl.



Nr. 785 Eiche natur  
Nachbildung

## Korpusdekore

\* Hochglanz Korpus gegen Aufpreis



Nr. 177  
Cosmos grey  
matt



Nr. 191  
Quarzgrau matt



Nr. 193  
Titangrau matt

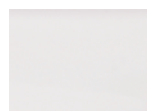

\*Nr. 161  
Weiß hgl.



Nr. 185  
Eiche natur  
Nachbildung

## Griffvarianten

Nr. 334  
Griffleiste chrom



Grifflänge: 194 mm

Nr. 343  
Griffleiste alu matt



Grifflänge: 194 mm

Nr. 344  
Griffleiste schwarz matt



Grifflänge: 194 mm

Nr. 294  
Stangengriff chrom



Griffbohrung: 96 mm / 384 mm

## Technik

Nr. 559 Premium-Technik  
mit Dämpfung



Auszüge und Schubkästen

Türen mit integriertem  
Dämpfungssystem

## Waschtischfarbe

Mineralguss-  
Möbelwaschtisch



Nr. 1 Weiß

## Spiegelschränke





Serie A



Serie B

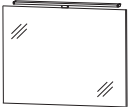

# Programm 065 - Typenliste

Tiefenangabe entspricht der Korpus-tiefe		Tiefe in mm	Breite in mm	Höhe in mm	Artikelnummer	Anschlag	Aufpreis Hoch- glanz Korpus
<b>Flächenspiegel Serie A</b>							
	<b>Flächenspiegel</b> 1 LED-Aufbauleuchte 634 mm breit 8,9 Watt / Converter 15 Watt Energieeffizienzklasse: A 1 Schalterelement	28	700	640	<b>F S A 4 1 7 B 3 0</b>		
	<b>Flächenspiegel</b> 1 LED-Aufbauleuchte 934 mm breit 13,6 Watt / Converter 15 Watt Energieeffizienzklasse: A 1 Schalterelement	28	1000	640	<b>F S A 4 1 1 B 3 0</b>		
	<b>Flächenspiegel</b> 1 LED-Aufbauleuchte 934 mm breit 13,6 Watt / Converter 15 Watt Energieeffizienzklasse: A 1 Schalterelement	28	1200	640	<b>F S A 4 1 2 B 3 0</b>		
<b>Flächenspiegel Serie B</b>							
	<b>Flächenspiegel</b> 1 LED-Aufbauleuchte 600 mm breit 9,5 Watt / Converter 15 Watt Energieeffizienzklasse: A 1 Schalterelement	28	700	640	<b>F S A 4 1 7 B 0 1</b>		
	<b>Flächenspiegel</b> 1 LED-Aufbauleuchte 900 mm breit 11,5 Watt / Converter 15 Watt Energieeffizienzklasse: A 1 Schalterelement	28	1000	640	<b>F S A 4 1 1 B 0 1</b>		
	<b>Flächenspiegel</b> 1 LED-Aufbauleuchte 900 mm breit 11,5 Watt / Converter 15 Watt Energieeffizienzklasse: A 1 Schalterelement	28	1200	640	<b>F S A 4 1 2 B 0 1</b>		

# Programm 065 - Typenliste

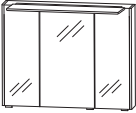
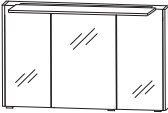
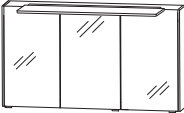
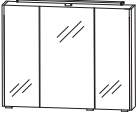
Tiefenangabe entspricht der Korpus-tiefe		Tiefe in mm	Breite in mm	Höhe in mm	Artikelnummer	Anschlag	Aufpreis Hoch- glanz Korpus
<b>Spiegelschränke Serie A</b>							
	<p><b>Spiegelschrank</b>            3 Spiegeltüren auf Trägerplatte            seitliche Aufdopplung je 10 mm            2 Mittelwände, 3 Glasfachböden            1 LED-Aufbauleuchte 634 mm breit            8,9 Watt / Converter 15 Watt            Energieeffizienzklasse: A            1 Schalter-Steckdosen-Element            Türbreiten: 196 mm / 296 mm / 196 mm</p> <p>Optionales Zubehör:            LED-Waschplatzbeleuchtung</p>	172	720	640	<b>SET 4 3 7 D 0 2</b>		
inkl. Griffblöcke					P Z 1 0 6 3 6 0		
	<p><b>Spiegelschrank</b>            3 Spiegeltüren auf Trägerplatte            seitliche Aufdopplung je 10 mm            2 Mittelwände, 3 Glasfachböden            1 LED-Aufbauleuchte 934 mm breit            13,6 Watt / Converter 30 Watt            Energieeffizienzklasse: A            1 Schalter-Steckdosen-Element            Türbreiten: 288 mm / 412 mm / 288 mm</p> <p>Optionales Zubehör:            LED-Waschplatzbeleuchtung</p>	172	1020	640	<b>SET 4 3 1 D 0 2</b>		
inkl. Griffblöcke					P Z 1 0 6 3 9 0		
	<p><b>Spiegelschrank</b>            3 Spiegeltüren auf Trägerplatte            seitliche Aufdopplung je 10 mm            2 Mittelwände, 3 Glasfachböden            1 LED-Aufbauleuchte 934 mm breit            13,6 Watt / Converter 30 Watt            Energieeffizienzklasse: A            1 Schalter-Steckdosen-Element            Türbreiten: 388 mm / 412 mm / 388 mm</p> <p>Optionales Zubehör:            LED-Waschplatzbeleuchtung</p>	172	1220	640	<b>SET 4 3 2 D 0 2</b>		
inkl. Griffblöcke					P Z 1 0 6 3 1 2		
<b>Spiegelschränke Serie B</b>							
	<p><b>Spiegelschrank</b>            3 Spiegeltüren auf Trägerplatte            seitliche Aufdopplung je 10 mm            2 Mittelwände, 3 Glasfachböden            1 LED-Aufbauleuchte 600 mm breit            9,5 Watt / Converter 15 Watt            Energieeffizienzklasse: A            1 Schalter-Steckdosen-Element            Türbreiten: 196 mm / 296 mm / 196 mm</p> <p>Optionales Zubehör:            LED-Waschplatzbeleuchtung</p>	172	720	640	<b>SET 4 3 7 D 0 1</b>		
inkl. Griffblöcke					P Z 1 0 6 3 6 0		

# Programm 065 - Typenliste

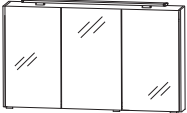
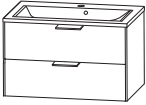
Tiefenangabe entspricht der Korpus-tiefe		Tiefe in mm	Breite in mm	Höhe in mm	Artikelnummer	Anschlag	Aufpreis Hoch- glanz Korpus
 <p>inkl. Griffblöcke</p> <p><b>Spiegelschrank</b>            3 Spiegeltüren auf Trägerplatte            seitliche Aufdopplung je 10 mm            2 Mittelwände, 3 Glasfachböden            1 LED-Aufbauleuchte 900 mm breit            11,5 Watt / Converter 30 Watt            Energieeffizienzklasse: A            1 Schalter-Steckdosen-Element            Türbreiten: 288 mm / 412 mm / 288 mm</p> <p>Optionales Zubehör:            LED-Waschplatzbeleuchtung</p>		172	1020	640	<b>SET431D01</b>		
 <p>inkl. Griffblöcke</p> <p><b>Spiegelschrank</b>            3 Spiegeltüren auf Trägerplatte            seitliche Aufdopplung je 10 mm            2 Mittelwände, 3 Glasfachböden            1 LED-Aufbauleuchte 900 mm breit            11,5 Watt / Converter 30 Watt            Energieeffizienzklasse: A            1 Schalter-Steckdosen-Element            Türbreiten: 388 mm / 412 mm / 388 mm</p> <p>Optionales Zubehör:            LED-Waschplatzbeleuchtung</p>		172	1220	640	<b>SET432D01</b>		
<p><b>Sets</b></p>  <p>Abb. mit Griffleisten</p> <p><b>Bestehend aus:</b>            Waschtisch, Mineralguss, weiß, 732 mm            Waschtischunterschrank, 700 mm            seitliche Aufdopplung je 10 mm            1 Auszug mit Einzugsdämpfung und            Siphonausschnitt            1 Auszug mit Einzugsdämpfung</p> <p><b>ohne LED-Beleuchtung</b></p> <p><b>mit LED-Beleuchtung</b>            1 LED-Converter 12 V, 15 Watt            Energieeffizienzklasse: A            inkl. Kippschalter</p> <p>Optionales Zubehör:            Raumspar-siphon DN 40            Raumspar-siphon DN 32            Bewegungssensor für LED-Beleuchtung</p>		515	732	503	<b>SETDL701</b>		
		515	732	503	<b>SETDL70B1</b>		
					PZ 1 3 6 7		
					PZ 1 4 2 3		
					PZ 1 1 4 1		

# Programm 065 - Typenliste

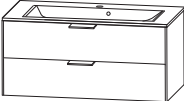
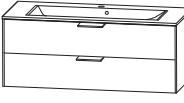
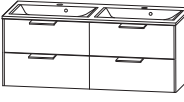
Tiefenangabe entspricht der Korpus-tiefe		Tiefe in mm	Breite in mm	Höhe in mm	Artikelnummer	Anschlag	Aufpreis Hoch- glanz Korpus
<b>Sets</b>							
	<b>Bestehend aus:</b> Waschtisch, Mineralguss, weiß, 1032 mm Waschtischunterschrank, 1000 mm seitliche Aufdopplung je 10 mm 1 Auszug mit Einzugsdämpfung und Siphonausschnitt 1 Auszug mit Einzugsdämpfung	515	1032	503	<b>SETDL10 1</b>		
Abb. mit Griffleisten	<b>ohne LED-Beleuchtung</b> <b>mit LED-Beleuchtung</b> 1 LED-Converter 12 V, 15 Watt Energieeffizienzklasse: A inkl. Kippschalter	515	1032	503	<b>SETDL10B 1</b>		
	Optionales Zubehör: Raumsparsiphon DN 40 Raumsparsiphon DN 32 Bewegungssensor für LED-Beleuchtung				P Z 1 3 6 7 P Z 1 4 2 3 P Z 1 1 4 1		
	<b>Bestehend aus:</b> Waschtisch, Mineralguss, weiß, 1232 mm Waschtischunterschrank, 1200 mm seitliche Aufdopplung je 10 mm 1 Auszug mit Einzugsdämpfung und Siphonausschnitt 1 Auszug mit Einzugsdämpfung	515	1232	503	<b>SETDL12 1</b>		
Abb. mit Griffleisten	<b>ohne LED-Beleuchtung</b> <b>mit LED-Beleuchtung</b> 1 LED-Converter 12 V, 15 Watt Energieeffizienzklasse: A inkl. Kippschalter	515	1232	503	<b>SETDL12B 1</b>		
	Optionales Zubehör: Raumsparsiphon DN 40 Raumsparsiphon DN 32 Bewegungssensor für LED-Beleuchtung				P Z 1 3 6 7 P Z 1 4 2 3 P Z 1 1 4 1		
	<b>Bestehend aus:</b> Doppelwaschtisch, Mineralguss, weiß, 1232 mm Waschtischunterschrank, 2 x 600 mm seitliche Aufdopplung je 10 mm 2 Auszüge mit Einzugsdämpfung und 2 Siphonausschnitten 2 Auszüge mit Einzugsdämpfung	515	1232	503	<b>SETDL2D 1</b>		
Abb. mit Griffleisten	<b>mit LED-Beleuchtung</b> 1 LED-Converter 12 V, 15 Watt Energieeffizienzklasse: A inkl. Kippschalter	515	1232	503	<b>SETDL2DB 1</b>		
	Optionales Zubehör: Raumsparsiphon DN 40 (2 Stück bestellen) Raumsparsiphon DN 32 (2 Stück bestellen) Bewegungssensor für LED-Beleuchtung				P Z 1 3 6 7 P Z 1 4 2 3 P Z 1 1 4 1		

# Programm 065 - Typenliste

Tiefenangabe entspricht der Korpusstärke

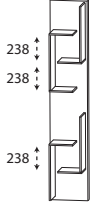
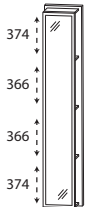
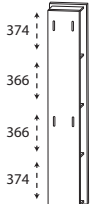
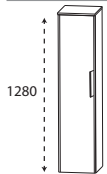
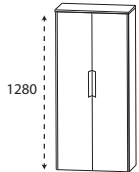



		Tiefe in mm	Breite in mm	Höhe in mm	Artikelnummer			Anschlag	Aufpreis Hoch- glanz Korpus
 <p><b>Hochschrank-Regal</b> mit offener Ablage in Korpusdekor</p>		150	300	1600	<b>R G</b>	<b>1 0 3 0 0 1</b>			
 <p><b>Hochschrank-Regal</b> mit Spiegelfläche 4 Ablagefächer in Korpusdekor</p>		150	300	1600	<b>R G</b>	<b>1 0 3 0 0 2</b>			
 <p><b>Hochschrank-Regal</b> 4 Funktionshaken 4 Ablagefächer in Korpusdekor</p>		150	300	1600	<b>R G</b>	<b>1 0 3 0 0 3</b>			
<h2>Mittelschränke</h2>									
 <p><b>Mittelschrank</b> 1 Tür 4 Glasfachböden seitliche Aufdopplung je 10 mm 1 Abdeckplatte 325 mm tief</p> <p>Abb. mit Griffleiste</p>		325	322	1290	<b>M N A 8 1 3 A</b>	<b>D</b>	L/R		
		325	422	1290	<b>M N A 8 1 4 A</b>	<b>D</b>	L/R		
 <p><b>Mittelschrank</b> 2 Türen 4 Glasfachböden seitliche Aufdopplung je 10 mm 1 Abdeckplatte 325 mm tief</p> <p>Abb. mit Griffleisten</p>		325	622	1290	<b>M N A 8 1 6 A</b>	<b>D</b>			

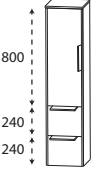
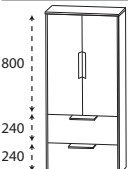
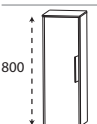
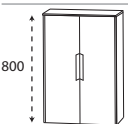
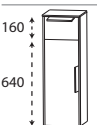
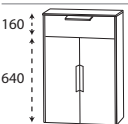

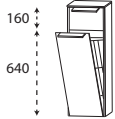
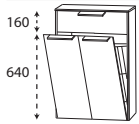

# Programm 065 - Typenliste

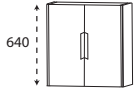
Tiefenangabe entspricht der Korpus-tiefe		Tiefe in mm	Breite in mm	Höhe in mm	Artikelnummer	Anschlag	Aufpreis Hoch- glanz Korpus
<b>Mittelschränke</b>							
	<b>Mittelschrank</b>	325	322	1290	<b>M N A 8 7 3 A</b>	<b>D</b> L/R	
	1 Tür 2 Glasfachböden 2 Auszüge mit Einzugsdämpfung seitliche Aufdopplung je 10 mm 1 Abdeckplatte 325 mm tief	325	422	1290	<b>M N A 8 7 4 A</b>	<b>D</b> L/R	
Abb. mit Griffleisten							
	<b>Mittelschrank</b>	325	622	1290	<b>M N A 8 7 6 A</b>	<b>D</b>	
	2 Türen 2 Glasfachböden 2 Auszüge mit Einzugsdämpfung seitliche Aufdopplung je 10 mm 1 Abdeckplatte 325 mm tief						
Abb. mit Griffleisten							
<b>Highboards</b>							
	<b>Highboard</b>	325	322	810	<b>H B A 5 1 3 A</b>	<b>D</b> L/R	
	1 Tür 2 Glasfachböden seitliche Aufdopplung je 10 mm 1 Abdeckplatte 325 mm tief	325	422	810	<b>H B A 5 1 4 A</b>	<b>D</b> L/R	
Abb. mit Griffleiste							
	<b>Highboard</b>	325	622	810	<b>H B A 5 1 6 A</b>	<b>D</b>	
	2 Türen 2 Glasfachböden seitliche Aufdopplung je 10 mm 1 Abdeckplatte 325 mm tief						
Abb. mit Griffleisten							
	<b>Highboard</b>	325	322	810	<b>H B A 5 5 3 A</b>	<b>D</b> L/R	
	1 Schubkasten mit Einzugsdämpfung 1 Tür 1 Glasfachboden seitliche Aufdopplung je 10 mm 1 Abdeckplatte 325 mm tief	325	422	810	<b>H B A 5 5 4 A</b>	<b>D</b> L/R	
Abb. mit Griffleisten							
	<b>Highboard</b>	325	622	810	<b>H B A 5 5 6 A</b>	<b>D</b>	
	1 Schubkasten mit Einzugsdämpfung 2 Türen 1 Glasfachboden seitliche Aufdopplung je 10 mm 1 Abdeckplatte 325 mm tief						
Abb. mit Griffleisten							

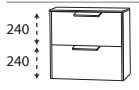

# Programm 065 - Typenliste

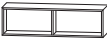
Tiefenangabe entspricht der Korpus-tiefe		Tiefe in mm	Breite in mm	Höhe in mm	Artikelnummer	Anschlag	Aufpreis Hochglanz Korpus
<b>Highboards</b>							
 <p>160 640 Abb. mit Griffleisten</p>	<p><b>Highboard mit Wäschekippe</b> 1 Schubkasten mit Einzugsdämpfung 1 Wäschekippe mit Drahtkorb seitliche Aufdopplung je 10 mm 1 Abdeckplatte 325 mm tief</p>	325	322	810	<b>H B A 5 5 3 A W D</b>		
	<p>Volumen Wäschekippe: 25 Liter</p> <p>Volumen Wäschekippe: 35 Liter</p>	325	422	810	<b>H B A 5 5 4 A W D</b>		
 <p>160 640 Abb. mit Griffleisten</p>	<p><b>Highboard mit Wäschekippe</b> 1 Schubkasten mit Einzugsdämpfung 1 Wäschekippe mit Drahtkorb Volumen Wäschekippe: 55 Liter seitliche Aufdopplung je 10 mm 1 Abdeckplatte 325 mm tief</p>	325	622	810	<b>H B A 5 5 6 A W D</b>		
<b>Oberschränke</b>							
 <p>640 Abb. mit Griffleiste</p>	<p><b>Oberschrank</b> 1 Tür 1 Glasfachboden seitliche Aufdopplung je 10 mm</p>	172	320	640	<b>O G A 4 1 3 A 1 G</b>	L/R	
		172	420	640	<b>O G A 4 1 4 A 1 G</b>	L/R	
 <p>640 Abb. mit Griffleisten</p>	<p><b>Oberschrank</b> 2 Türen 1 Glasfachboden seitliche Aufdopplung je 10 mm</p>	172	620	640	<b>O G A 4 1 6 A 1 G</b>		
<b>Unterschränke</b>							
 <p>240 240 Abb. mit Griffleisten</p>	<p><b>Unterschrank</b> 2 Auszüge mit Einzugsdämpfung seitliche Aufdopplung je 10 mm 1 Abdeckplatte 325 mm tief</p>	325	322	490	<b>U N A 3 6 3 A D</b>		
		325	422	490	<b>U N A 3 6 4 A D</b>		
 <p>240 240 Abb. mit Griffleisten</p>	<p><b>Unterschrank</b> 2 Auszüge mit Einzugsdämpfung seitliche Aufdopplung je 10 mm 1 Abdeckplatte 325 mm tief</p>	325	622	490	<b>U N A 3 6 6 A D</b>		

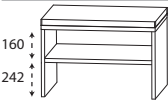
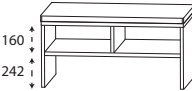







# Programm 065 - Typenliste

Tiefenangabe entspricht der Korpusstärke		Tiefe in mm	Breite in mm	Höhe in mm	Artikelnummer	Anschlag	Aufpreis Hoch- glanz Korpus
<b>Regale</b>							
	<b>Funktionsregal</b> Ecken auf Gehrung geschnitten senkrechte oder waagerechte Montage möglich  Bitte Farbvariante angeben: Nr. 501 weiß matt lackiert Nr. 547 schwarz matt lackiert	150	300	160	R G L 1 1 3 0 0 1		
	<b>Funktionsregal</b> Ecken auf Gehrung geschnitten senkrechte oder waagerechte Montage möglich  Bitte Farbvariante angeben: Nr. 501 weiß matt lackiert Nr. 547 schwarz matt lackiert	150	600	160	R G L 1 1 6 0 0 2		
	<b>Funktionsregal</b> Ecken auf Gehrung geschnitten senkrechte oder waagerechte Montage möglich  Bitte Farbvariante angeben: Nr. 501 weiß matt lackiert Nr. 547 schwarz matt lackiert	150	900	160	R G L 1 1 9 0 0 3		
<b>Sitzbänke</b>							
	<b>Sitzbank</b> 1 Ablagefach 1 Sitzkissen aus Kunstleder in creme-weiß  Farbvariante entspricht der Korpusfarbe	450	600	508	S E T B A N K 6		
	<b>Sitzbank</b> 2 Ablagefächer 1 Sitzkissen aus Kunstleder in creme-weiß  Farbvariante entspricht der Korpusfarbe	450	900	508	S E T B A N K 9		

# Programm 065 - Typenliste

Tiefenangabe entspricht der Korpus-tiefe		Tiefe in mm	Breite in mm	Höhe in mm	Artikelnummer	Anschlag	Aufpreis Hoch- glanz Korpus
<b>Glas - Ablageboarde</b>							
	<b>Glas - Ablageboard</b> inkl. Metallhalter						
	<b>400 mm breit</b> inkl. 2 Metallhalter	130	400	8	<b>A B G 1 3 4 0 0 8</b>		
	<b>600 mm breit</b> inkl. 2 Metallhalter	130	600	8	<b>A B G 1 3 6 0 0 8</b>		
	<b>700 mm breit</b> inkl. 2 Metallhalter	130	700	8	<b>A B G 1 3 7 0 0 8</b>		
	<b>1000 mm breit</b> inkl. 3 Metallhalter	130	1000	8	<b>A B G 1 3 1 0 0 8</b>		
	<b>1200 mm breit</b> inkl. 3 Metallhalter	130	1200	8	<b>A B G 1 3 1 2 0 8</b>		
<b>Steckboarde</b>							
	<b>Steckboard</b> rundum mit ABS-Dickkante inkl. Steckboardträger						
	<b>300 mm breit</b> inkl. 2 Steckboardträger	150	300	28	<b>S B G 6 0 3 0</b>		
	<b>400 mm breit</b> inkl. 2 Steckboardträger	150	400	28	<b>S B G 6 0 4 0</b>		
	<b>600 mm breit</b> inkl. 2 Steckboardträger	150	600	28	<b>S B G 6 0 6 0</b>		
	<b>700 mm breit</b> inkl. 3 Steckboardträger	150	700	28	<b>S B G 6 0 7 0</b>		
	<b>1000 mm breit</b> inkl. 3 Steckboardträger	150	1000	28	<b>S B G 6 0 1 0</b>		
	<b>1200 mm breit</b> inkl. 3 Steckboardträger	150	1200	28	<b>S B G 6 0 1 2</b>		
<b>Zubehör</b>							
	<b>Handtuchhalter</b> chrom glänzend nach vorne geöffnet zur Montage am Korpus	380	50	10	<b>P Z 1 1 2 7 4 5</b>		

# Programm 065 - Typenliste

Tiefenangabe entspricht der Korpus-tiefe		Tiefe in mm	Breite in mm	Höhe in mm	Artikelnummer			Anschlag	Aufpreis Hoch- glanz Korpus
	<b>Handtuchhalter</b> einarmig ausziehbar chrom zur Montage an der Wand	330-567	44	44	P Z	1 1 3 7	1		
	<b>Handtuchhalter</b> zweiarmlig ausziehbar chrom zur Montage an der Wand	322-562	87	47	P Z	1 1 3 7	2		
	<b>Kosmetikspiegel</b> 2-fache Vergrößerung Saugnapf und Schraubenbefestigung Metallhalter verchromt	30	150	150	P Z	1 2 3 3			
	<b>Bewegungssensor</b> für die LED-Beleuchtung am Waschtisch oder Waschtischunterschrank Leuchtdauer und Sensibilität einstellbar				P Z	1 1 4 1			
	<b>LED-Waschplatzbeleuchtung</b> 2,4 Watt Energieeffizienzklasse: A 1 Schalterelement zur Montage hinter dem Spiegelschrank  keine Farbwechselsteuerung möglich	10	560	10	P Z	1 0 6 3	6 0		
	<b>LED-Waschplatzbeleuchtung</b> 3,9 Watt Energieeffizienzklasse: A 1 Schalterelement zur Montage hinter dem Spiegelschrank  keine Farbwechselsteuerung möglich	10	860	10	P Z	1 0 6 3	9 0		
	<b>LED-Waschplatzbeleuchtung</b> 5,3 Watt Energieeffizienzklasse: A 1 Schalterelement zur Montage hinter dem Spiegelschrank  keine Farbwechselsteuerung möglich	10	1160	10	P Z	1 0 6 3	1 2		
	<b>Raumspär - Geruchsverschluss Ablauf</b> aus Kunststoff, in weiß Nennweite: 40 mm				P Z	1 3 6 7			
	<b>Raumspär - Geruchsverschluss Ablauf</b> aus Kunststoff, in weiß Nennweite: 32 mm				P Z	1 4 2 3			

# Programm 065 - Maßskizzen

SET DL70 1

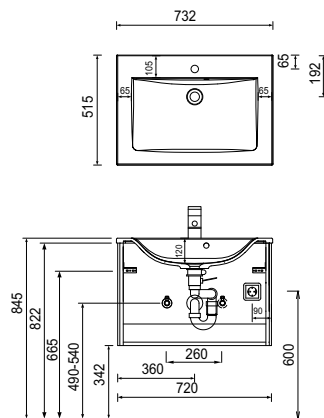

SET DL10 1

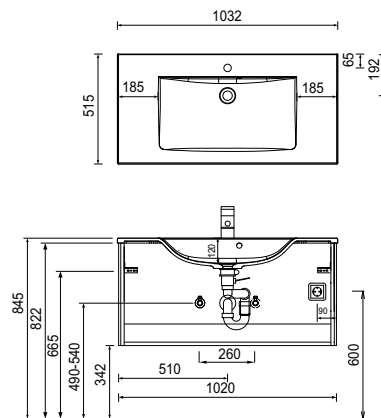

SET DL12 1

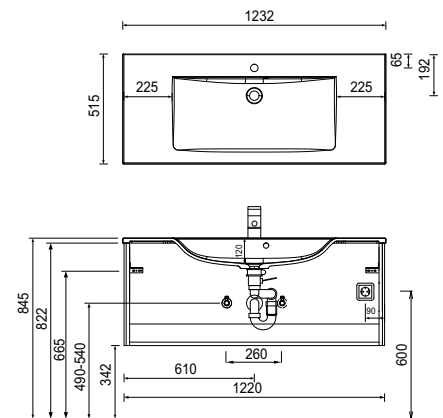

SET DL2D 1

Elektroanschlüsse für Spiegelschränke

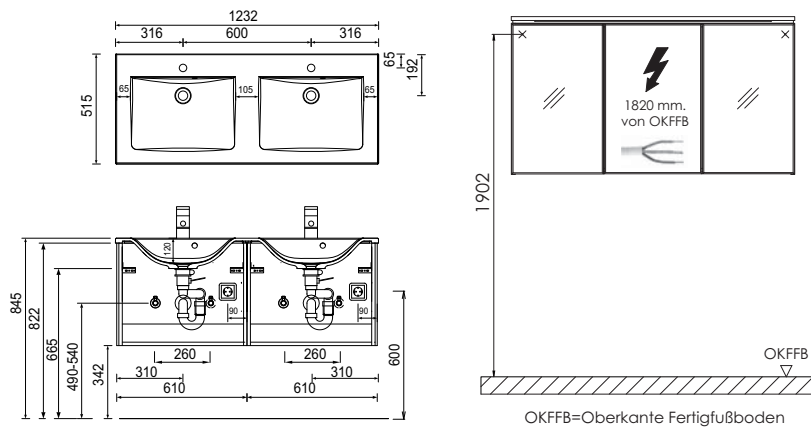

## Mineralguss:

Die Temperatur des Gebrauchswassers darf 55° C nicht überschreiten. Haarfärbemittel müssen bei Kontakt mit der Oberfläche sofort entfernt werden, um Fleckenbildung zu vermeiden.

## Toleranzen:

Die Maßtoleranzen (+/- 5mm) und Ebenheitstoleranzen (DIN 18202) unterliegen den üblichen materialspezifischen Toleranzen für Baustoffe, anlehnend an die DIN 18202.