

Möbel LETZ

Finden und Wohlfühlen



Typenplan

D.Light von puris - Mittelschrank Cosmos grey

Wichtiger Hinweis für Sie

Etwaige Hinweise des Herstellers in dieser Produktinformation, die sich auf die Gewährleistung beziehen, haben für Sie keinerlei Bindungswirkung und können von Ihnen ignoriert werden. Ihre gesetzlichen Gewährleistungsrechte als Verbraucher uns gegenüber, als Ihrem Verkäufer, werden dadurch in keiner Weise berührt oder eingeschränkt. Sie können sich wegen aller Mängel jederzeit an uns wenden. Darüber hinaus gehende Herstellergarantien bleiben natürlich unberührt. Dieser Artikel wird hergestellt von puris Bad GmbH & Co.KG, Hinterm Gallberg 6a, 59929 Brilon, Deutschland, team2@puris.de

Möbel Letz GmbH
Am Gewerbepark 11
06895 Zahna-Elster

Tel.: 035383 - 6018 50

Fax.: 035383 - 6018 17

NEXT GENERATION

D.LIGHT

Programm 065



Frontdekore



Nr. 777 Cosmos grey matt



Nr. 891 Quarzgrau matt

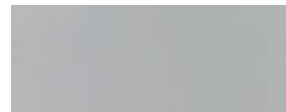

Nr. 893 Titangrau matt



Nr. 722 Polarweiß hgl.



Nr. 785 Eiche natur
Nachbildung

Korpusdekore

* Hochglanz Korpus gegen Aufpreis



Nr. 177
Cosmos grey
matt



Nr. 191
Quarzgrau matt



Nr. 193
Titangrau matt

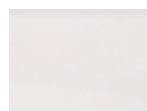

*Nr. 161
Weiß hgl.



Nr. 185
Eiche natur
Nachbildung

Griffvarianten

Nr. 334
Griffleiste chrom



Grifflänge: 194 mm

Nr. 343
Griffleiste alu matt



Grifflänge: 194 mm

Nr. 344
Griffleiste schwarz matt



Grifflänge: 194 mm

Nr. 294
Stangengriff chrom



Griffbohrung: 96 mm / 384 mm

Technik

Nr. 559 Premium-Technik
mit Dämpfung



Auszüge und Schubkästen

Türen mit integriertem
Dämpfungssystem

Waschtischfarbe

Mineralguss-
Möbelwaschtisch



Nr. 1 Weiß

Spiegelschränke





Serie A



Serie B

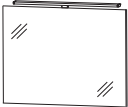

Programm 065 - Typenliste

Tiefenangabe entspricht der Korpusstärke		Tiefe in mm	Breite in mm	Höhe in mm	Artikelnummer	Anschlag	Aufpreis Hoch- glanz Korpus
Flächenspiegel Serie A							
	Flächenspiegel 1 LED-Aufbauleuchte 634 mm breit 8,9 Watt / Converter 15 Watt Energieeffizienzklasse: A 1 Schalterelement	28	700	640	F S A 4 1 7 B 3 0		
	Flächenspiegel 1 LED-Aufbauleuchte 934 mm breit 13,6 Watt / Converter 15 Watt Energieeffizienzklasse: A 1 Schalterelement	28	1000	640	F S A 4 1 1 B 3 0		
	Flächenspiegel 1 LED-Aufbauleuchte 934 mm breit 13,6 Watt / Converter 15 Watt Energieeffizienzklasse: A 1 Schalterelement	28	1200	640	F S A 4 1 2 B 3 0		
Flächenspiegel Serie B							
	Flächenspiegel 1 LED-Aufbauleuchte 600 mm breit 9,5 Watt / Converter 15 Watt Energieeffizienzklasse: A 1 Schalterelement	28	700	640	F S A 4 1 7 B 0 1		
	Flächenspiegel 1 LED-Aufbauleuchte 900 mm breit 11,5 Watt / Converter 15 Watt Energieeffizienzklasse: A 1 Schalterelement	28	1000	640	F S A 4 1 1 B 0 1		
	Flächenspiegel 1 LED-Aufbauleuchte 900 mm breit 11,5 Watt / Converter 15 Watt Energieeffizienzklasse: A 1 Schalterelement	28	1200	640	F S A 4 1 2 B 0 1		

Programm 065 - Typenliste

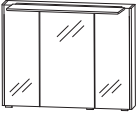
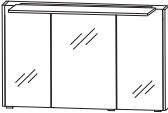
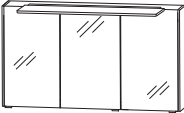
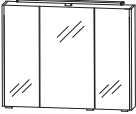
Tiefenangabe entspricht der Korpus-tiefe		Tiefe in mm	Breite in mm	Höhe in mm	Artikelnummer	Anschlag	Aufpreis Hoch- glanz Korpus
Spiegelschränke Serie A							
	<p>Spiegelschrank 3 Spiegeltüren auf Trägerplatte seitliche Aufdopplung je 10 mm 2 Mittelwände, 3 Glasfachböden 1 LED-Aufbauleuchte 634 mm breit 8,9 Watt / Converter 15 Watt Energieeffizienzklasse: A 1 Schalter-Steckdosen-Element Türbreiten: 196 mm / 296 mm / 196 mm</p> <p>Optionales Zubehör: LED-Waschplatzbeleuchtung</p>	172	720	640	SET 4 3 7 D 0 2		
inkl. Griffblöcke					P Z 1 0 6 3 6 0		
	<p>Spiegelschrank 3 Spiegeltüren auf Trägerplatte seitliche Aufdopplung je 10 mm 2 Mittelwände, 3 Glasfachböden 1 LED-Aufbauleuchte 934 mm breit 13,6 Watt / Converter 30 Watt Energieeffizienzklasse: A 1 Schalter-Steckdosen-Element Türbreiten: 288 mm / 412 mm / 288 mm</p> <p>Optionales Zubehör: LED-Waschplatzbeleuchtung</p>	172	1020	640	SET 4 3 1 D 0 2		
inkl. Griffblöcke					P Z 1 0 6 3 9 0		
	<p>Spiegelschrank 3 Spiegeltüren auf Trägerplatte seitliche Aufdopplung je 10 mm 2 Mittelwände, 3 Glasfachböden 1 LED-Aufbauleuchte 934 mm breit 13,6 Watt / Converter 30 Watt Energieeffizienzklasse: A 1 Schalter-Steckdosen-Element Türbreiten: 388 mm / 412 mm / 388 mm</p> <p>Optionales Zubehör: LED-Waschplatzbeleuchtung</p>	172	1220	640	SET 4 3 2 D 0 2		
inkl. Griffblöcke					P Z 1 0 6 3 1 2		
Spiegelschränke Serie B							
	<p>Spiegelschrank 3 Spiegeltüren auf Trägerplatte seitliche Aufdopplung je 10 mm 2 Mittelwände, 3 Glasfachböden 1 LED-Aufbauleuchte 600 mm breit 9,5 Watt / Converter 15 Watt Energieeffizienzklasse: A 1 Schalter-Steckdosen-Element Türbreiten: 196 mm / 296 mm / 196 mm</p> <p>Optionales Zubehör: LED-Waschplatzbeleuchtung</p>	172	720	640	SET 4 3 7 D 0 1		
inkl. Griffblöcke					P Z 1 0 6 3 6 0		

Programm 065 - Typenliste

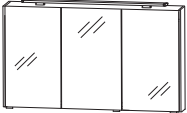
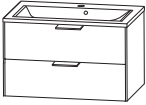
Tiefenangabe entspricht der Korpus-tiefe		Tiefe in mm	Breite in mm	Höhe in mm	Artikelnummer	Anschlag	Aufpreis Hoch- glanz Korpus
 <p>inkl. Griffblöcke</p> <p>Spiegelschrank 3 Spiegeltüren auf Trägerplatte seitliche Aufdopplung je 10 mm 2 Mittelwände, 3 Glasfachböden 1 LED-Aufbauleuchte 900 mm breit 11,5 Watt / Converter 30 Watt Energieeffizienzklasse: A 1 Schalter-Steckdosen-Element Türbreiten: 288 mm / 412 mm / 288 mm</p> <p>Optionales Zubehör: LED-Waschplatzbeleuchtung</p>		172	1020	640	SET431D01		
 <p>inkl. Griffblöcke</p> <p>Spiegelschrank 3 Spiegeltüren auf Trägerplatte seitliche Aufdopplung je 10 mm 2 Mittelwände, 3 Glasfachböden 1 LED-Aufbauleuchte 900 mm breit 11,5 Watt / Converter 30 Watt Energieeffizienzklasse: A 1 Schalter-Steckdosen-Element Türbreiten: 388 mm / 412 mm / 388 mm</p> <p>Optionales Zubehör: LED-Waschplatzbeleuchtung</p>		172	1220	640	SET432D01		
<p>Sets</p>  <p>Abb. mit Griffleisten</p> <p>Bestehend aus: Waschtisch, Mineralguss, weiß, 732 mm Waschtischunterschrank, 700 mm seitliche Aufdopplung je 10 mm 1 Auszug mit Einzugsdämpfung und Siphonausschnitt 1 Auszug mit Einzugsdämpfung</p> <p>ohne LED-Beleuchtung</p> <p>mit LED-Beleuchtung 1 LED-Converter 12 V, 15 Watt Energieeffizienzklasse: A inkl. Kippschalter</p> <p>Optionales Zubehör: Raumspar-siphon DN 40 Raumspar-siphon DN 32 Bewegungssensor für LED-Beleuchtung</p>		515	732	503	SETDL701		
		515	732	503	SETDL70B1		
					PZ 1 3 6 7		
					PZ 1 4 2 3		
					PZ 1 1 4 1		

Programm 065 - Typenliste

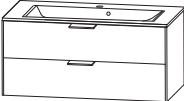
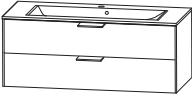
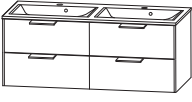
Tiefenangabe entspricht der Korpus-tiefe		Tiefe in mm	Breite in mm	Höhe in mm	Artikelnummer	Anschlag	Aufpreis Hoch- glanz Korpus
Sets							
 <p>Abb. mit Griffleisten</p>	Bestehend aus: Waschtisch, Mineralguss, weiß, 1032 mm Waschtischunterschrank, 1000 mm seitliche Aufdopplung je 10 mm 1 Auszug mit Einzugsdämpfung und Siphonausschnitt 1 Auszug mit Einzugsdämpfung						
	ohne LED-Beleuchtung mit LED-Beleuchtung 1 LED-Converter 12 V, 15 Watt Energieeffizienzklasse: A inkl. Kippschalter Optionales Zubehör: Raumsparsiphon DN 40 Raumsparsiphon DN 32 Bewegungssensor für LED-Beleuchtung	515 515	1032 1032	503 503	SETDL10 1 SETDL10B1		
					P Z 1 3 6 7 P Z 1 4 2 3 P Z 1 1 4 1		
 <p>Abb. mit Griffleisten</p>	Bestehend aus: Waschtisch, Mineralguss, weiß, 1232 mm Waschtischunterschrank, 1200 mm seitliche Aufdopplung je 10 mm 1 Auszug mit Einzugsdämpfung und Siphonausschnitt 1 Auszug mit Einzugsdämpfung						
	ohne LED-Beleuchtung mit LED-Beleuchtung 1 LED-Converter 12 V, 15 Watt Energieeffizienzklasse: A inkl. Kippschalter Optionales Zubehör: Raumsparsiphon DN 40 Raumsparsiphon DN 32 Bewegungssensor für LED-Beleuchtung	515 515	1232 1232	503 503	SETDL12 1 SETDL12B1		
					P Z 1 3 6 7 P Z 1 4 2 3 P Z 1 1 4 1		
 <p>Abb. mit Griffleisten</p>	Bestehend aus: Doppelwaschtisch, Mineralguss, weiß, 1232 mm Waschtischunterschrank, 2 x 600 mm seitliche Aufdopplung je 10 mm 2 Auszüge mit Einzugsdämpfung und 2 Siphonausschnitten 2 Auszüge mit Einzugsdämpfung						
	ohne LED-Beleuchtung mit LED-Beleuchtung 1 LED-Converter 12 V, 15 Watt Energieeffizienzklasse: A inkl. Kippschalter Optionales Zubehör: Raumsparsiphon DN 40 (2 Stück bestellen) Raumsparsiphon DN 32 (2 Stück bestellen) Bewegungssensor für LED-Beleuchtung	515 515	1232 1232	503 503	SETDL2D 1 SETDL2DB1		
					P Z 1 3 6 7 P Z 1 4 2 3 P Z 1 1 4 1		



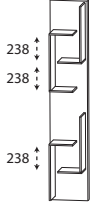
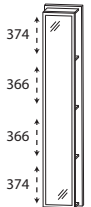
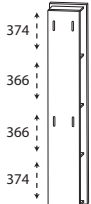
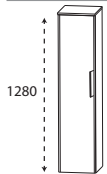
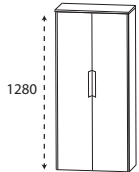

Programm 065 - Typenliste

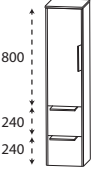
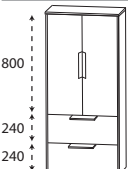
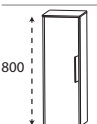
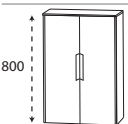
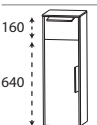
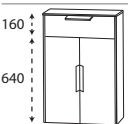
Tiefenangabe entspricht der Korpusstärke		Tiefe in mm	Breite in mm	Höhe in mm	Artikelnummer		Anschlag	Aufpreis Hoch- glanz Korpus
Hochschrank-Regale								
	Hochschrank-Regal mit offener Ablage in Korpusdekor	150	300	1600	R G	1 0 3 0 0 1		
	Hochschrank-Regal mit Spiegelfläche 4 Ablagefächer in Korpusdekor	150	300	1600	R G	1 0 3 0 0 2		
	Hochschrank-Regal 4 Funktionshaken 4 Ablagefächer in Korpusdekor	150	300	1600	R G	1 0 3 0 0 3		
Mittelschränke								
	Mittelschrank 1 Tür 4 Glasfachböden seitliche Aufdopplung je 10 mm 1 Abdeckplatte 325 mm tief	325 325	322 422	1290 1290	M N A 8 1 3 A M N A 8 1 4 A	D D	L/R L/R	
Abb. mit Griffleiste								
	Mittelschrank 2 Türen 4 Glasfachböden seitliche Aufdopplung je 10 mm 1 Abdeckplatte 325 mm tief	325	622	1290	M N A 8 1 6 A	D		
Abb. mit Griffleisten								

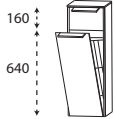
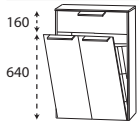

Programm 065 - Typenliste

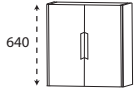
Tiefenangabe entspricht der Korpus-tiefe		Tiefe in mm	Breite in mm	Höhe in mm	Artikelnummer	Anschlag	Aufpreis Hoch- glanz Korpus
Mittelschränke							
 <p>Abb. mit Griffleisten</p>	325	322	1290	M N A 8 7 3 A	D L/R		
	325	422	1290	M N A 8 7 4 A	D L/R		
<p>Mittelschrank 1 Tür 2 Glasfachböden 2 Auszüge mit Einzugsdämpfung seitliche Aufdopplung je 10 mm 1 Abdeckplatte 325 mm tief</p>							
 <p>Abb. mit Griffleisten</p>	325	622	1290	M N A 8 7 6 A	D		
	325	622	1290	M N A 8 7 6 A	D		
<p>Mittelschrank 2 Türen 2 Glasfachböden 2 Auszüge mit Einzugsdämpfung seitliche Aufdopplung je 10 mm 1 Abdeckplatte 325 mm tief</p>							
Highboards							
 <p>Abb. mit Griffleiste</p>	325	322	810	H B A 5 1 3 A	D L/R		
	325	422	810	H B A 5 1 4 A	D L/R		
<p>Highboard 1 Tür 2 Glasfachböden seitliche Aufdopplung je 10 mm 1 Abdeckplatte 325 mm tief</p>							
 <p>Abb. mit Griffleisten</p>	325	622	810	H B A 5 1 6 A	D		
	325	622	810	H B A 5 1 6 A	D		
<p>Highboard 2 Türen 2 Glasfachböden seitliche Aufdopplung je 10 mm 1 Abdeckplatte 325 mm tief</p>							
 <p>Abb. mit Griffleisten</p>	325	322	810	H B A 5 5 3 A	D L/R		
	325	422	810	H B A 5 5 4 A	D L/R		
<p>Highboard 1 Schubkasten mit Einzugsdämpfung 1 Tür 1 Glasfachboden seitliche Aufdopplung je 10 mm 1 Abdeckplatte 325 mm tief</p>							
 <p>Abb. mit Griffleisten</p>	325	622	810	H B A 5 5 6 A	D		
	325	622	810	H B A 5 5 6 A	D		
<p>Highboard 1 Schubkasten mit Einzugsdämpfung 2 Türen 1 Glasfachboden seitliche Aufdopplung je 10 mm 1 Abdeckplatte 325 mm tief</p>							

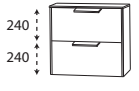

Programm 065 - Typenliste

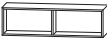
Tiefenangabe entspricht der Korpus-tiefe		Tiefe in mm	Breite in mm	Höhe in mm	Artikelnummer	Anschlag	Aufpreis Hochglanz Korpus
Highboards							
 <p>160 640</p> <p>Abb. mit Griffleisten</p>	<p>Highboard mit Wäschekippe 1 Schubkasten mit Einzugsdämpfung 1 Wäschekippe mit Drahtkorb seitliche Aufdopplung je 10 mm 1 Abdeckplatte 325 mm tief</p>	325	322	810	H B A 5 5 3 A W D		
	<p>Volumen Wäschekippe: 25 Liter</p> <p>Volumen Wäschekippe: 35 Liter</p>	325	422	810	H B A 5 5 4 A W D		
 <p>160 640</p> <p>Abb. mit Griffleisten</p>	<p>Highboard mit Wäschekippe 1 Schubkasten mit Einzugsdämpfung 1 Wäschekippe mit Drahtkorb Volumen Wäschekippe: 55 Liter seitliche Aufdopplung je 10 mm 1 Abdeckplatte 325 mm tief</p>	325	622	810	H B A 5 5 6 A W D		
Oberschränke							
 <p>640</p> <p>Abb. mit Griffleiste</p>	<p>Oberschrank 1 Tür 1 Glasfachboden seitliche Aufdopplung je 10 mm</p>	172	320	640	O G A 4 1 3 A 1 G	L/R	
		172	420	640	O G A 4 1 4 A 1 G	L/R	
 <p>640</p> <p>Abb. mit Griffleisten</p>	<p>Oberschrank 2 Türen 1 Glasfachboden seitliche Aufdopplung je 10 mm</p>	172	620	640	O G A 4 1 6 A 1 G		
Unterschränke							
 <p>240 240</p> <p>Abb. mit Griffleisten</p>	<p>Unterschrank 2 Auszüge mit Einzugsdämpfung seitliche Aufdopplung je 10 mm 1 Abdeckplatte 325 mm tief</p>	325	322	490	U N A 3 6 3 A D		
		325	422	490	U N A 3 6 4 A D		
 <p>240 240</p> <p>Abb. mit Griffleisten</p>	<p>Unterschrank 2 Auszüge mit Einzugsdämpfung seitliche Aufdopplung je 10 mm 1 Abdeckplatte 325 mm tief</p>	325	622	490	U N A 3 6 6 A D		

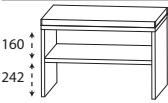
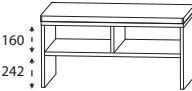







Programm 065 - Typenliste

Tiefenangabe entspricht der Korpusstärke		Tiefe in mm	Breite in mm	Höhe in mm	Artikelnummer	Anschlag	Aufpreis Hoch- glanz Korpus
Regale							
	Funktionsregal Ecken auf Gehrung geschnitten senkrechte oder waagerechte Montage möglich Bitte Farbvariante angeben: Nr. 501 weiß matt lackiert Nr. 547 schwarz matt lackiert	150	300	160	R G L 1 1 3 0 0 1		
	Funktionsregal Ecken auf Gehrung geschnitten senkrechte oder waagerechte Montage möglich Bitte Farbvariante angeben: Nr. 501 weiß matt lackiert Nr. 547 schwarz matt lackiert	150	600	160	R G L 1 1 6 0 0 2		
	Funktionsregal Ecken auf Gehrung geschnitten senkrechte oder waagerechte Montage möglich Bitte Farbvariante angeben: Nr. 501 weiß matt lackiert Nr. 547 schwarz matt lackiert	150	900	160	R G L 1 1 9 0 0 3		
Sitzbänke							
	Sitzbank 1 Ablagefach 1 Sitzkissen aus Kunstleder in creme-weiß Farbvariante entspricht der Korpusfarbe	450	600	508	S E T B A N K 6		
	Sitzbank 2 Ablagefächer 1 Sitzkissen aus Kunstleder in creme-weiß Farbvariante entspricht der Korpusfarbe	450	900	508	S E T B A N K 9		

Programm 065 - Typenliste

Tiefenangabe entspricht der Korpus­tiefe		Tiefe in mm	Breite in mm	Höhe in mm	Artikelnummer	Anschlag	Aufpreis Hoch- glanz Korpus
Glas - Ablageboarde							
	Glas - Ablageboard inkl. Metallhalter						
	400 mm breit inkl. 2 Metallhalter	130	400	8	A B G 1 3 4 0 0 8		
	600 mm breit inkl. 2 Metallhalter	130	600	8	A B G 1 3 6 0 0 8		
	700 mm breit inkl. 2 Metallhalter	130	700	8	A B G 1 3 7 0 0 8		
	1000 mm breit inkl. 3 Metallhalter	130	1000	8	A B G 1 3 1 0 0 8		
	1200 mm breit inkl. 3 Metallhalter	130	1200	8	A B G 1 3 1 2 0 8		
Steckboarde							
	Steckboard rundum mit ABS-Dickkante inkl. Steckboardträger						
	300 mm breit inkl. 2 Steckboardträger	150	300	28	S B G 6 0 3 0		
	400 mm breit inkl. 2 Steckboardträger	150	400	28	S B G 6 0 4 0		
	600 mm breit inkl. 2 Steckboardträger	150	600	28	S B G 6 0 6 0		
	700 mm breit inkl. 3 Steckboardträger	150	700	28	S B G 6 0 7 0		
	1000 mm breit inkl. 3 Steckboardträger	150	1000	28	S B G 6 0 1 0		
	1200 mm breit inkl. 3 Steckboardträger	150	1200	28	S B G 6 0 1 2		
Zubehör							
	Handtuchhalter chrom glänzend nach vorne geöffnet zur Montage am Korpus	380	50	10	P Z 1 1 2 7 4 5		

Programm 065 - Typenliste

Tiefenangabe entspricht der Korpus-tiefe		Tiefe in mm	Breite in mm	Höhe in mm	Artikelnummer			Anschlag	Aufpreis Hoch- glanz Korpus
	Handtuchhalter einarmig ausziehbar chrom zur Montage an der Wand	330-567	44	44	P Z	1 1 3 7	1		
	Handtuchhalter zweiarmlig ausziehbar chrom zur Montage an der Wand	322-562	87	47	P Z	1 1 3 7	2		
	Kosmetikspiegel 2-fache Vergrößerung Saugnapf und Schraubenbefestigung Metallhalter verchromt	30	150	150	P Z	1 2 3 3			
	Bewegungssensor für die LED-Beleuchtung am Waschtisch oder Waschtischunterschrank Leuchtdauer und Sensibilität einstellbar				P Z	1 1 4 1			
	LED-Waschplatzbeleuchtung 2,4 Watt Energieeffizienzklasse: A 1 Schalterelement zur Montage hinter dem Spiegelschrank keine Farbwechselsteuerung möglich	10	560	10	P Z	1 0 6 3	6 0		
	LED-Waschplatzbeleuchtung 3,9 Watt Energieeffizienzklasse: A 1 Schalterelement zur Montage hinter dem Spiegelschrank keine Farbwechselsteuerung möglich	10	860	10	P Z	1 0 6 3	9 0		
	LED-Waschplatzbeleuchtung 5,3 Watt Energieeffizienzklasse: A 1 Schalterelement zur Montage hinter dem Spiegelschrank keine Farbwechselsteuerung möglich	10	1160	10	P Z	1 0 6 3	1 2		
	Raumspär - Geruchsverschluss Ablauf aus Kunststoff, in weiß Nennweite: 40 mm				P Z	1 3 6 7			
	Raumspär - Geruchsverschluss Ablauf aus Kunststoff, in weiß Nennweite: 32 mm				P Z	1 4 2 3			

Programm 065 - Maßskizzen

SET DL70 1

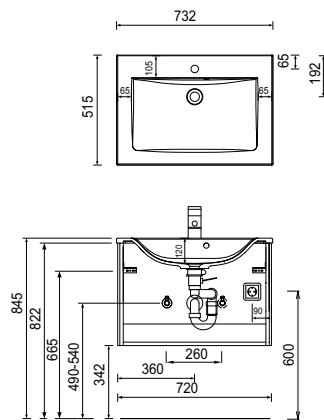

SET DL10 1

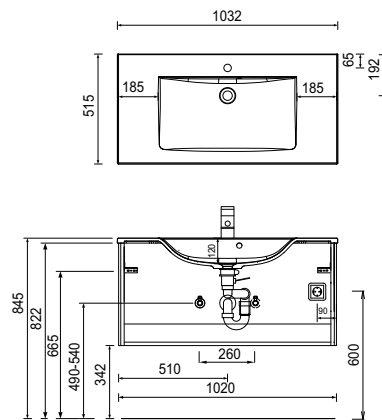

SET DL12 1

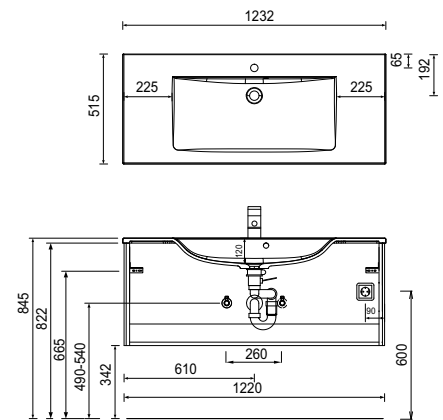

SET DL2D 1

Elektroanschlüsse für Spiegelschränke

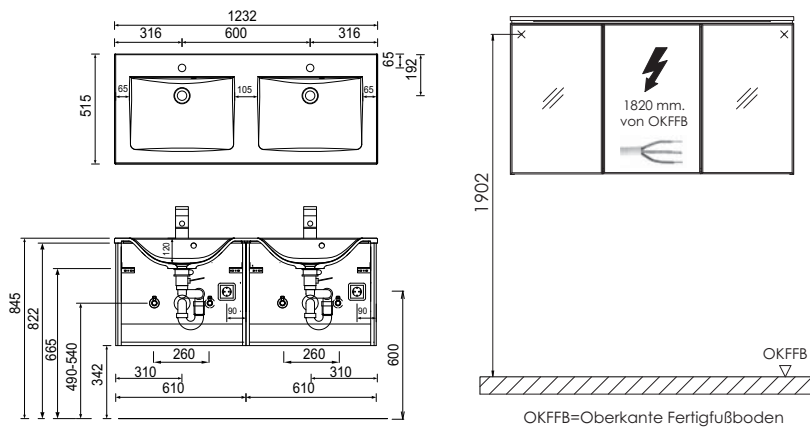

Mineralguss:

Die Temperatur des Gebrauchswassers darf 55° C nicht überschreiten. Haarfärbemittel müssen bei Kontakt mit der Oberfläche sofort entfernt werden, um Fleckenbildung zu vermeiden.

Toleranzen:

Die Maßtoleranzen (+/- 5mm) und Ebenheitstoleranzen (DIN 18202) unterliegen den üblichen materialspezifischen Toleranzen für Baustoffe, anlehnend an die DIN 18202.