

Möbel LETZ

Finden und Wohlfühlen



Typenplan

Valpin von Voglauer - Highboard in Alteiche rustiko

Wichtiger Hinweis für Sie

Etwaige Hinweise des Herstellers in dieser Produktinformation, die sich auf die Gewährleistung beziehen, haben für Sie keinerlei Bindungswirkung und können von Ihnen ignoriert werden. Ihre gesetzlichen Gewährleistungsrechte als Verbraucher uns gegenüber, als Ihrem Verkäufer, werden dadurch in keiner Weise berührt oder eingeschränkt. Sie können sich wegen aller Mängel jederzeit an uns wenden. Darüber hinaus gehende Herstellergarantien bleiben natürlich unberührt. Dieser Artikel wird hergestellt von VOGLAUER Gschwandtner & Zwilling GmbH, Pichl 55, 5441 Abtenau, Österreich, office@voglauer.com

Möbel Letz GmbH
Am Gewerbepark 11
06895 Zahna-Elster

Tel.: 035383 - 6018 50

Fax.: 035383 - 6018 17

VOGLAUER

Valpin
Bad



TYPENLISTE

(gültig ab 1. September 2022)

Für die **BESTELLUNG** bitte folgende Punkte angeben:

MODELL: AB | Valpin Bad

HOLZART:



EH | Alteiche rustiko lackiert (schwarz gekittet)

FRONTGLAS:

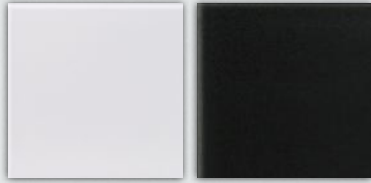

O | optiwhite

A | anthrazit

ACRYLSTEIN:

Waschtisch Acrylstein in unterschiedlicher Farbkombi möglich. Bitte Farbe für Becken und Platte angeben!



AW | weiß

AS | steingrau

WASCHTISCHE:



Aufsatzbecken Acrylstein



Unterbaubecken Acrylstein



Unterbaubecken Glas weiß



Steinbecken / Acrylsteinplatte

BEZUGSMATERIALIEN:

(bitte Kurzzeichen und Farbbezeichnung angeben)

LEDER MONTAN:



LR | reinweiß

LW | sahne

LO | coco

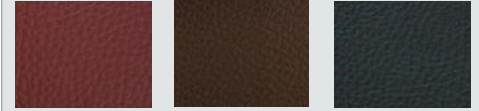

LY | ziegelrot

LU | caffè

LL | oceano



LK | kiesel

LA | azurblau

LV | cognac

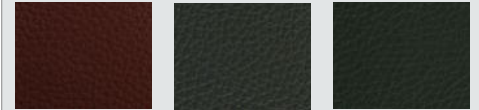

LX | burgundy

LN | anthrazit

LZ | army green



LM | stone

LP | cenere

LS | schwarz

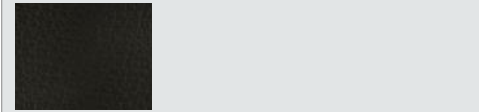

LT | testa di moro

Konstruktiver Aufbau / Belastbarkeiten:

Korpus:	Tischlerplatte echtholz furniert		
Fronten:	Tischlerplatte echtholz furniert, Colorglas satiniert (3 mm) oder Kristallspiegel		
Abdeckplatten:	Tischlerplatte echtholz furniert (14 mm)		
Fachböden:	Glasfächer 6 mm, bei offenen Elementen Tischlerplatte echtholz furniert		
Laden:	Gezinkte Massivholzläden (Eiche) mit verdecktem, leichtgängigen Vollauszug		
Frontprofile / Griffe:	Aluminium Edelstahl effekt eloxiert (EL02)		
Waschtische / Becken:	Corian (Acrylstein) 12 mm, Glas Unterseite weiß beschichtet, Steinbecken		
Holzoberfläche:	Mehrschichtiger Lackaufbau mit naturnaher Grifffhaptik		
Belastbarkeiten:	Glasfachböden 6 mm:	max. 5 kg	Schubladen bis 80 cm Breite: max. 10 kg
	Hängeelemente:	max. 50 kg	Schubladen über 80 cm Breite: max. 25 kg

Beleuchtung:

Alle Beleuchtungssysteme außer Aufbauleuchten werden von VOGLAUER fix in die Möbel eingebaut und verkabelt. Jedes beleuchtete Element hat ein Betriebsgerät bzw. Trafo und Netzkabel. Die Lampen (Leuchtmittel) können in den Leuchten nicht ausgetauscht werden. Schaltung mit berührungslosem Sensorschalter.

Anschlusskabel: Flachspiegel 2,5 m mit EURO-Winkelstecker, Spiegelschränke 1,5 m mit Schuko-Winkelstecker.

Leistung/Verbrauch: LED-Aufbauleuchten: 4,7 Watt, LED-Strype (LED-Ketten): 7,2 Watt/lfm

Lichtfarbe: Neutralweiß (ca. 4000 Kelvin)

Energieverbrauchskennzeichnung: Für alle VOGLAUER Möbel mit Beleuchtung gilt folgendes: „Dieses Produkt enthält eine Lichtquelle der **Energieeffizienzklasse F**“. Die Leuchtmittel und die dazugehörigen Betriebsgeräte können nur durch qualifiziertes Personal ausgetauscht werden.

Holzwerkstoffe - Raumklima:

Die VOGLAUER Badmöbel sind für ein normales Badezimmerklima geeignet. Kurzzeitig erhöhte Luftfeuchtigkeit schadet den Möbeln nicht, solange die Feuchtigkeit durch eine ausreichende Be- und Entlüftung (z. B. nach dem Duschen) wieder abgeführt wird. Spritzwasser, Kondensat oder Stauässe müssen daher umgehend mit einem trockenen Tuch beseitigt werden, da längere Einwirkzeiten zu Quellschäden oder Schimmelpilzbildung führen.

Trotz sorgfältigster Verarbeitung ist Holz ein lebender Rohstoff, der auf Veränderungen der Luftfeuchtigkeit reagiert und sich klimatischen Gegebenheiten anpasst. Unterschiedliche Farben, Strukturen, kleine Risse, leichter Verzug oder offene Äste können unvermeidbar die Folge sein. Damit Verzug oder Risse auf ein Minimum reduziert werden, sollten Vollholzmöbel möglichst geringen Temperatur- bzw. Luftfeuchtigkeitsschwankungen ausgesetzt sein. Die Oberfläche ist durch hochwertigen, mehrschichtigen Lackaufbau geschützt. Die Reinigung sollten Sie mit einem leicht feuchten Tuch oder einer weichen, feuchten Bürste in Holzfaserrichtung vornehmen. Verunreinigungen dürfen nicht eintrocknen und müssen sofort entfernt werden.

Waschtische - Corian (Acrylstein):

Acrylstein bestehend aus Acrylharz und zwei Drittel Mineralien welche aus Bauxit (Aluminiumerz) gewonnen werden. Acrylharz – ist ein vollkommen ausgehärteter Werkstoff. Die Herstellung von Acrylharz erfolgt vollkommen ohne Styrole und Weichmacher und findet auch bei medizinischen Knochenimplantaten seine Anwendung. Im Gegensatz zu Marmor oder Keramik, können Waschbecken aus Acrylstein nicht reißen oder abplatzen. Eine der vielen positiven Eigenschaften von Acrylstein ist seine porenlose Oberfläche. Durch diese Eigenschaft saugt Acrylstein keine Flüssigkeiten oder Schmutz auf. Acrylstein ist extrem schmutzabweisend, widerstandsfähig und dadurch sehr leicht zu pflegen.

Wichtige Planungshinweise:

- Klären sie bauwerkbedingte Gegebenheiten, Hemmnisse, Maße und Belastungswerte bei der Bedarfsermittlung damit eine mangelfreie Vertragserfüllung gewährleistet ist.
- Klären Sie elektrische Vorleistungen für Anschluss- und Gerätetechnik (frei hängende Beleuchtungssysteme erfordern Kabelkanallösungen auf oder unter Putz). Der Netzanschluss für die Beleuchtung (Steckdose, Kabelauslass) kann bei den beleuchteten Elementen im gesamten Rückwandbereich erfolgen (Rückwandluft Flächenspiegel ca. 32 mm, Spiegelschränke ca. 23 mm).
- Elektrifizierte Elemente müssen einen Mindestabstand von 60 cm zu Badewanne/Dusche aufweisen. Die Sicherheitsvorschriften und Normen der jeweiligen Länder sind zu beachten
- Alle Schränke mit Drehtüren können anschlagseitig nur mit Wandabstand lt. Skizze montiert werden, da die Türen beim Öffnen konstruktionsbedingt seitlich austragen.
- Alle in der Typenliste angegebene Maße sind theoretische Circamaße und können insbesondere durch Summentoleranzen von den wirklichen Maßen abweichen. Griff- oder sonstige unwesentliche Bauteilüberstände sind in den Gesamtmaßen nicht berücksichtigt.

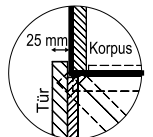







Montage der Möbel



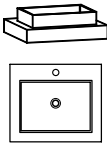
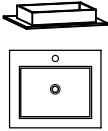
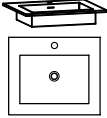
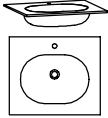

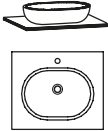
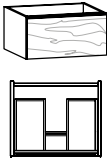
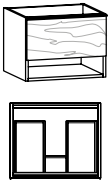
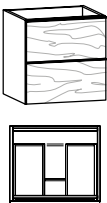
- Alle Korpuselemente müssen an die Wand befestigt werden. VOGLAUER liefert das passende Montagezubehör für festes Mauerwerk mit. Für Leichtbauwände muss der Fachmonteur geeignete Dübel und Schrauben selbst besorgen. VOGLAUER übernimmt für die Montage keine Haftung!
- Türbänder sind vernickelt und 3-dimensional verstellbar. Entscheidend für das genaue Passen der Türen ist jedoch, dass die Möbel exakt vertikal und horizontal ausgerichtet werden. Kleine Wandunebenheiten können mit den Montagebeschlägen ausgeglichen werden. Vorhandene Niveau-Unterschiede durch aufragende Wandbeläge, z. B. Teilverfliesung sind durch geeignete Distanzleisten auszugleichen.
- Die Verklebung zwischen Waschtisch und Unterschrank muss mit einem transparenten, neutralen (lösungsmittelfreien / neutral vernetzenden) Fugendichtstoff auf Silikonbasis vorgenommen werden. Schützen Sie auch alle Anschlussfugen des Waschtisches zu benachbarte Bauteilen mit diesen Fugendichtstoff (Wartungsfuge).

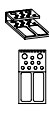

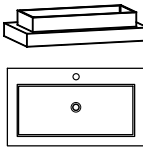
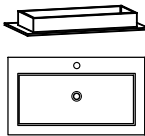
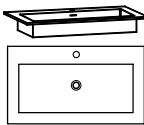
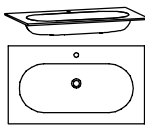
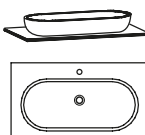
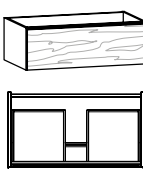
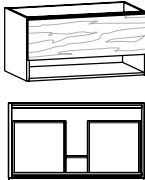
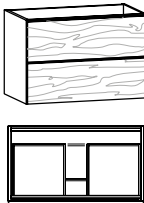

Anm.: Elastische Verfugungen sind aufgrund ihrer stofflichen Eigenschaften als Wartungsfuge anzusehen und gelten daher nicht als Abdichtung. Die Funktion der Wartungsfuge muss in regelmäßigen Abständen überprüft und das Material ggf. erneuert werden, um Folgeschäden zu vermeiden. Sie sind also wartungsbedürftig und haben Belastungsgrenzen. Wartungsfugen sind von der Gewährleistung ausgenommen!

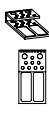



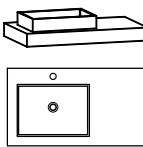
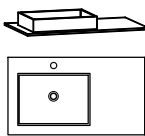
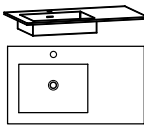
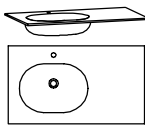
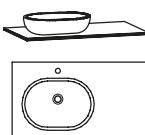
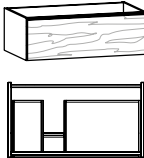
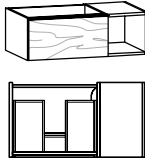
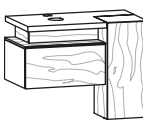
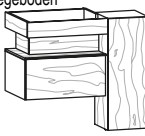
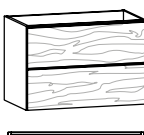
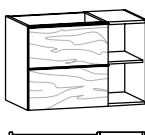
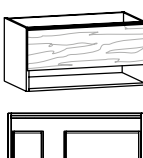

VOGLAUER Möbelgütepasp:

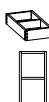
Beim Kauf von VOGLAUER Möbeln wird der VOGLAUER Möbelgütepasp überreicht (Online Download: www.voglauer.com). Eine umfassende Dokumentation, in der die 5-Jahres-Garantie spezifiziert wird und viele wichtige Informationen wie z.B. Gebrauchs- und Pflegeanweisungen enthalten sind.

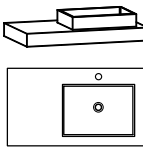
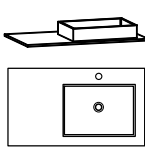
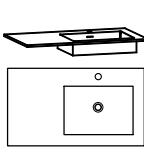
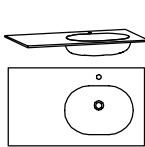
mit 1 Hahnlochbohrung (auf Wunsch ohne Hahnlochbohrung lieferbar)	Freitragend für Wandmontage kein Waschtischunterschrank erforderlich				mit Überlaufschlitz und Überlaufgarnitur			
	 B/T/H in cm: 64,4 / 55 / 20,9		 B/T/H in cm: 64,4 / 55 / 12,1		 B/T/H in cm: 64,4 / 55 / 12,1		 B/T/H in cm: 64,4 / 55 / 12,1	
Beschreibung	Waschtisch 64, Aufsatzbecken		Möbelwaschtisch 64, Aufsatzbecken		Möbelwaschtisch 64, Unterbaubecken		Möbelwaschtisch 64, Unterbaubecken	
Waschtischplatte	Acrylstein weiß	Acrylstein steingrau	Acrylstein weiß	Acrylstein steingrau	Acrylstein weiß	Acrylstein steingrau	Glas weiß	
Becken weiß	BW64MF-AW-AW	BW64MF-AS-AW	BW64MA-AW-AW	BW64MA-AS-AW	BW64MU-AW-AW	BW64MU-AS-AW	BW64MU-GW	
Becken steingrau	BW64MF-AW-AS	BW64MF-AS-AS	BW64MA-AW-AS	BW64MA-AS-AS	BW64MU-AW-AS	BW64MU-AS-AS	---	
Aufpr. Ab- und Überlaufgarnitur mit passender Abdeckung (CLOU-System mit Hebelstange für Exzenter)					(AU1)			
Aufpr. Permanent Ablaufgarnitur mit passender Abdeckung					(AP1)			Bei Bestellung von AU1 oder AP1 wird Becken ohne Überlaufschlitz geliefert
mit 1 Hahnlochbohrung (auf Wunsch ohne Hahnlochbohrung lieferbar)			 B/T/H in cm: 64,4 / 55 / 13,2					
	Beschreibung			Möbelwaschtisch 64, Steinbecken				
Waschtischplatte			Acrylstein weiß	Acrylstein steingrau				
Artikelnummer			BW64MS-AW-KT	BW64MS-AS-KT				
Permanent Ablaufgarnitur mit Edelstahlabdeckung			(AP1E)					
	 B/T/H in cm: 64 / 55 / 32,2		 B/T/H in cm: 64 / 55 / 48,2		 B/T/H in cm: 64 / 55 / 64,2			
	Beschreibung	Waschtischunterschrank 64/32, 1 Lade		Waschtischunterschrank 64/48, 1 Lade, offenes Fach		Waschtischunterschrank 64/64, 2 Laden		
Artikelnummer	AW64M		AW64MF		AW64MH			
Passende Ladeneinsätze	 B/T/H in cm: 19 / 37,6 / 5,5		 B/T/H in cm: 18,6 / 37,6 / 7		 B/T/H in cm: 18,6 / 37 / 7			
	Beschreibung	Variabler Ladeneinsatz 19/38 cm		Schminkeinsatz 19/38 cm		Schminkschale Holz 19/37 cm		
Artikelnummer	BVL19		BSE19		BSS19			

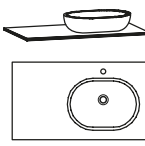
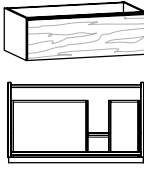
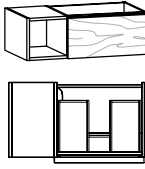
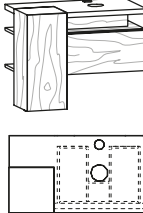
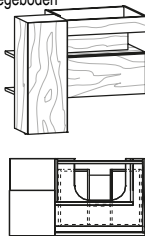
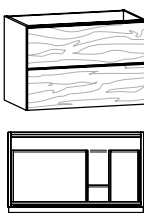
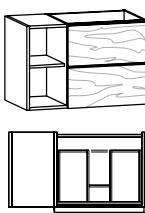
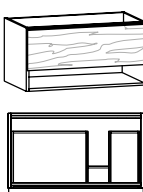

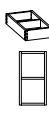

mit 1 Hahnlochbohrung (auf Wunsch ohne Hahnlochbohrung lieferbar)	Freitragend für Wandmontage kein Waschtischunterschrank erforderlich				mit Überlaufschlitz und Überlaufgarnitur			
								
	B/T/H in cm: 96,4 / 55 / 20,9		B/T/H in cm: 96,4 / 55 / 12,1		B/T/H in cm: 96,4 / 55 / 12,1		B/T/H in cm: 96,4 / 55 / 12,1	
Beschreibung	Waschtisch 96, Aufsatzbecken		Möbelwaschtisch 96, Aufsatzbecken		Möbelwaschtisch 96, Unterbaubecken		Möbelwaschtisch 96, Unterbaubecken	
Waschtischplatte	Acrylstein weiß	Acrylstein steingrau	Acrylstein weiß	Acrylstein steingrau	Acrylstein weiß	Acrylstein steingrau	Glas weiß	
Becken weiß	BW96MF-AW-AW	BW96MF-AS-AW	BW96MA-AW-AW	BW96MA-AS-AW	BW96MU-AW-AW	BW96MU-AS-AW	BW96MU-GW	
Becken steingrau	BW96MF-AW-AS	BW96MF-AS-AS	BW96MA-AW-AS	BW96MA-AS-AS	BW96MU-AW-AS	BW96MU-AS-AS	---	
Aufpr. Ab- und Überlaufgarnitur mit passender Abdeckung (CLOU-System mit Hebelstange für Exzenter)					---			(AU1)
Aufpr. Permanent Ablaufgarnitur mit passender Abdeckung					(AP1)			Bei Bestellung von AU1 oder AP1 wird Becken ohne Überlaufschlitz geliefert
mit 1 Hahnlochbohrung (auf Wunsch ohne Hahnlochbohrung lieferbar)								
			B/T/H in cm: 96,4 / 55 / 13,2					
Beschreibung			Möbelwaschtisch 96, Steinbecken					
Waschtischplatte			Acrylstein weiß	Acrylstein steingrau				
Artikelnummer			BW96MS-AW-KT	BW96MS-AS-KT				
Permanent Ablaufgarnitur mit Edelstahlabdeckung			(AP1E)					
								
	B/T/H in cm: 96 / 55 / 32,2		B/T/H in cm: 96 / 55 / 48,2		B/T/H in cm: 96 / 55 / 64,2			
Beschreibung	Waschtischunterschrank 96/32, 1 Lade		Waschtischunterschrank 96/48, 1 Lade, offenes Fach		Waschtischunterschrank 96/64, 2 Laden			
Artikelnummer	AW96M		AW96MF		AW96MH			
Passende Ladeneinsätze								
	B/T/H in cm: 35 / 37,6 / 5,5		B/T/H in cm: 18,6 / 37,6 / 7		B/T/H in cm: 18,6 / 37 / 7			
Beschreibung	Variabler Ladeneinsatz 35/38 cm		Schminkeinsatz 19/38 cm		Schminkschale Holz 19/38 cm			
Artikelnummer	BVL35		BSE19		BSS19			



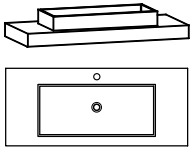
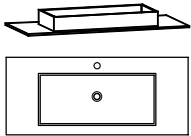
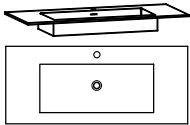
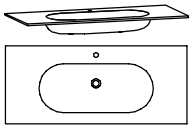
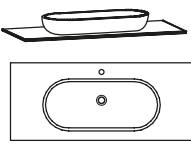
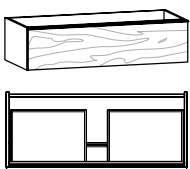
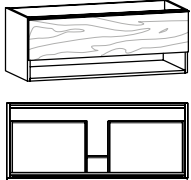
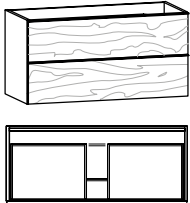

mit 1 Hahnlochbohrung (auf Wunsch ohne Hahnlochbohrung lieferbar)	Freitragend für Wandmontage kein Waschtischunterschrank erforderlich				mit Überlaufschlitz und Überlaufgarnitur		
	 B/T/H in cm: 96,4 / 55 / 20,9		 B/T/H in cm: 96,4 / 55 / 12,1		 B/T/H in cm: 96,4 / 55 / 12,1		 B/T/H in cm: 96,4 / 55 / 12,1
Beschreibung	Waschtisch 96, Aufsatzbecken seitlich, Ausführung links		Möbelwaschtisch 96, Aufsatzbecken seitlich, Ausführung links		Möbelwaschtisch 96, Unterbaubecken seitlich, Ausführung links		Möbelwaschtisch 96, Unterbaubecken seitlich, Ausführung links
Waschtischplatte	Acrylstein weiß	Acrylstein steingrau	Acrylstein weiß	Acrylstein steingrau	Acrylstein weiß	Acrylstein steingrau	Glas weiß
Becken weiß	BW96EF-AW-AW-L	BW96EF-AS-AW-L	BW96EA-AW-AW-L	BW96EA-AS-AW-L	BW96EU-AW-AW-L	BW96EU-AS-AW-L	BW96EU-GW-L
Becken steingrau	BW96EF-AW-AS-L	BW96EF-AS-AS-L	BW96EA-AW-AS-L	BW96EA-AS-AS-L	BW96EU-AW-AS-L	BW96EU-AS-AS-L	---
Aufpr. Ab- und Überlaufgarnitur mit passender Abdeckung (CLOU-System mit Hebelstange für Exzenter)	---				(AU1)		
Aufpr. Permanent Ablaufgarnitur mit passender Abdeckung	(AP1)				Bei Bestellung von AU1 oder AP1 wird Becken ohne Überlaufschlitz geliefert		
mit 1 Hahnlochbohrung (auf Wunsch ohne Hahnlochbohrung lieferbar)			 B/T/H in cm: 96,4 / 55 / 13,2		 B/T/H in cm: 96 / 55 / 32,2		 B/T/H in cm: 96 / 55 / 32,2
	Beschreibung			Möbelwaschtisch 96, Steinbecken seitlich, Ausführung links		Waschtischunterschrank 96/32, 1 Lade, Ausführung links	
Waschtischplatte			Acrylstein weiß	Acrylstein steingrau	---		---
Artikelnummer			BW96ES-AW-KT-L	BW96ES-AS-KT-L	AW96E-L		AW96EO-L
Permanent Ablaufgarnitur mit Edelstahlabdeckung			(AP1E)		--		--
* Kubus mit Tür (Anschlag rechts)	Passend für BW96EA, BW96ES * 1 Glaseinlegeboden		Passend für BW96EU * 2 Glaseinlegeböden				
	 B/T/H in cm: 96 / 55 / 75,8		 B/T/H in cm: 96 / 55 / 87,8		 B/T/H in cm: 96 / 55 / 64,2		 B/T/H in cm: 96 / 55 / 64,2
Beschreibung	Waschtischunterschrank 96, 1 Lade, Kubus, Ausführung links		Waschtischunterschrank 96, 1 Lade, Kubus, Ausführung links		Waschtischunterschrank 96/64, 2 Laden, Ausführung links		Waschtischunterschrank 96/64, offenes Fach, 2 Laden links
Artikelnummer	AW96EKA-L		AW96EKU-L		AW96EH-L		AW96EHO-L
Aufpreis Ambientebeleuchtung			(A-A64)		--		--
Aufpreis Innenlade			(A-I64)		--		--
	 B/T/H in cm: 96 / 55 / 48,2		 B/T/H in cm: 19 / 37,6 / 5,5		 B/T/H in cm: 51 / 37,6 / 5,5		 B/T/H in cm: 18,6 / 37,6 / 7
	Beschreibung	Waschtischunterschrank 96/48, 1 Lade, offenes Fach, links		Variabler Ladeneinsatz 19/38 cm		Variabler Ladeneinsatz 51/38 cm	
Artikelnummer	AW96EF-L		BVL19		BVL51		BSE19
							 B/T/H in cm: 18,6 / 37 / 7
Beschreibung							Schminkschale Holz 19/37 cm
Artikelnummer							BSS19

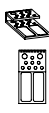
mit 1 Hahnlochbohrung (auf Wunsch ohne Hahnlochbohrung lieferbar)	Freitragend für Wandmontage kein Waschtischunterschrank erforderlich				mit Überlaufschlitz und Überlaufgarnitur		
	 B/T/H in cm: 96,4 / 55 / 20,9		 B/T/H in cm: 96,4 / 55 / 12,1		 B/T/H in cm: 96,4 / 55 / 12,1		 B/T/H in cm: 96,4 / 55 / 12,1
Beschreibung	Waschtisch 96, Aufsatzbecken seitlich, Ausführung rechts		Möbelwaschtisch 96, Aufsatzbecken seitlich, Ausführung rechts		Möbelwaschtisch 96, Unterbaubecken seitlich, Ausführung rechts		Möbelwaschtisch 96, Unterbaubecken seitlich, Ausführung rechts
Waschtischplatte	Acrylstein weiß	Acrylstein steingrau	Acrylstein weiß	Acrylstein steingrau	Acrylstein weiß	Acrylstein steingrau	Glas weiß
Becken weiß	BW96EF-AW-AW-R	BW96EF-AS-AW-R	BW96EA-AW-AW-R	BW96EA-AS-AW-R	BW96EU-AW-AW-R	BW96EU-AS-AW-R	BW96EU-GW-R
Becken steingrau	BW96EF-AW-AS-R	BW96EF-AS-AS-R	BW96EA-AW-AS-R	BW96EA-AS-AS-R	BW96EU-AW-AS-R	BW96EU-AS-AS-R	---
Aufpr. Ab- und Überlaufgarnitur mit passender Abdeckung (CLOU-System mit Hebelstange für Exzenter)					---		(AU1) 
Aufpr. Permanent Ablaufgarnitur mit passender Abdeckung					(AP1)		Bei Bestellung von AU1 oder AP1 wird Becken ohne Überlaufschlitz geliefert
mit 1 Hahnlochbohrung (auf Wunsch ohne Hahnlochbohrung lieferbar)			 B/T/H in cm: 96,4 / 55 / 13,2		 B/T/H in cm: 96 / 55 / 32,2		 B/T/H in cm: 96 / 55 / 32,2
	Beschreibung			Möbelwaschtisch 96, Steinbecken seitlich, Ausführung rechts		Waschtischunterschrank 96/32, 1 Lade, Ausführung rechts	
Waschtischplatte			Acrylstein weiß	Acrylstein steingrau	---		---
Artikelnummer			BW96ES-AW-KT-R	BW96ES-AS-KT-R	AW96E-R		AW96EO-R
Permanent Ablaufgarnitur mit Edelstahlabdeckung			(AP1E)		--		--
* Kubus mit Tür (Anschlag links)	Passend für BW96EA, BW96ES * 1 Glaseinlegeboden		Passend für BW96EU * 2 Glaseinlegeböden				
	 B/T/H in cm: 96 / 55 / 75,8		 B/T/H in cm: 96 / 55 / 87,8		 B/T/H in cm: 96 / 55 / 64,2		 B/T/H in cm: 96 / 55 / 64,2
Beschreibung	Waschtischunterschrank 96, 1 Lade, Kubus, Ausführung rechts		Waschtischunterschrank 96, 1 Lade, Kubus, Ausführung rechts		Waschtischunterschrank 96/64, 2 Lade, Ausführung rechts		Waschtischunterschrank 96/64, offenes Fach, 2 Lade rechts
Artikelnummer	AW96EKA-R		AW96EKU-R		AW96EH-R		AW96EHO-R
Aufpreis Ambientebeleuchtung			(A-A64)		--		--
Aufpreis Innenlade			(A-I64)		--		--
	 B/T/H in cm: 96 / 55 / 48,2	 B/T/H in cm: 19 / 37,6 / 5,5	 B/T/H in cm: 51 / 37,6 / 5,5	 B/T/H in cm: 18,6 / 37,6 / 7	 B/T/H in cm: 18,6 / 37 / 7		
Beschreibung	Waschtischunterschrank 96/48, 1 Lade, offenes Fach, rechts	Variabler Ladeneinsatz 19/38 cm	Variabler Ladeneinsatz 51/38 cm	Schminkeinsatz 19/38 cm	Schminkschale Holz 19/37 cm		
Artikelnummer	AW96EF-R	BVL19	BVL51	BSE19	BSS19		

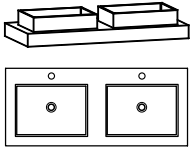
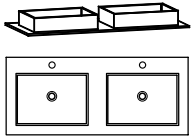
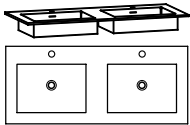
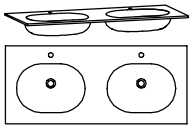
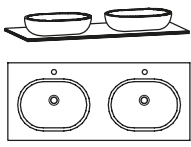
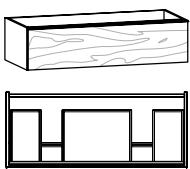
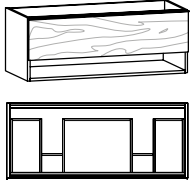
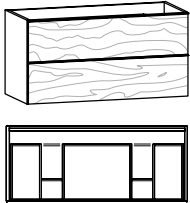

mit 1 Hahnlochbohrung (auf Wunsch ohne Hahnlochbohrung lieferbar)	Freitragend für Wandmontage kein Waschtischunterschrank erforderlich				mit Überlaufschriff und Überlaufgarnitur			
	<p>B/T/H in cm: 128,4 / 55 / 20,9</p>		<p>B/T/H in cm: 128,4 / 55 / 12,1</p>		<p>B/T/H in cm: 128,4 / 55 / 12,1</p>		<p>B/T/H in cm: 128,4 / 55 / 12,1</p>	
Beschreibung	Waschtisch 128, Aufsatzbecken seitlich, Ausführung links		Möbelwaschtisch 128, Aufsatzbecken seitlich, Ausführung links		Möbelwaschtisch 128, Unterbaubecken seitlich, Ausführung links		Möbelwaschtisch 128, Unterbaubecken seitlich, Ausführung links	
Waschtischplatte	Acrylstein weiß	Acrylstein steingrau	Acrylstein weiß	Acrylstein steingrau	Acrylstein weiß	Acrylstein steingrau	Glas weiß	
Becken weiß	BW12EF-AW-AW-L	BW12EF-AS-AW-L	BW12EA-AW-AW-L	BW12EA-AS-AW-L	BW12EU-AW-AW-L	BW12EU-AS-AW-L	BW12EU-GW-L	
Becken steingrau	BW12EF-AW-AS-L	BW12EF-AS-AS-L	BW12EA-AW-AS-L	BW12EA-AS-AS-L	BW12EU-AW-AS-L	BW12EU-AS-AS-L	---	
Aufpr. Ab- und Überlaufgarnitur mit passender Abdeckung (CLOU-System mit Hebelstange für Exzenter)							(AU1)	
Aufpr. Permanent Ablaufgarnitur mit passender Abdeckung					(AP1)		Bei Bestellung von AU1 oder AP1 wird Becken ohne Überlaufschriff geliefert	
mit 1 Hahnlochbohrung (auf Wunsch ohne Hahnlochbohrung lieferbar)			<p>B/T/H in cm: 128,4 / 55 / 13,2</p>		<p>B/T/H in cm: 128 / 55 / 32,2</p>		<p>B/T/H in cm: 128 / 55 / 32,2</p>	
	Beschreibung			Möbelwaschtisch 128, Steinbecken seitlich, Ausführung links		Waschtischunterschrank 128/32, 1 Lade, Ausführung links		Waschtischunterschrank 128/32, 1 Lade, offenes Fach, Ausführung links
Waschtischplatte			Acrylstein weiß	Acrylstein steingrau	---		---	
Artikelnummer			BW12ES-AW-KT-L	BW12ES-AS-KT-L	AW12E-L		AW12EO-L	
Permanent Ablaufgarnitur mit Edelstahlabdeckung			(AP1E)		--		--	
* Kubus mit Tür (Anschlag rechts)	Passend für BW12EA, BW12ES * 1 Glaseinlegeboden		Passend für BW12EU * 2 Glaseinlegeböden		Passend für BW12EA, BW12ES			
	<p>B/T/H in cm: 128 / 55 / 75,8</p>		<p>B/T/H in cm: 128 / 55 / 87,8</p>		<p>B/T/H in cm: 127,4 / 55 / 68,1</p>		<p>B/T/H in cm: 128 / 55 / 64,2</p>	<p>B/T/H in cm: 128 / 55 / 64,2</p>
Beschreibung	Waschtischunterschrank 128, Kubus, 1 Lade links		Waschtischunterschrank 128, Kubus, 1 Lade links		Waschtischunterschrank 128/68, 2 Laden links		Waschtischunterschrank 128/64, 2 Laden, Ausführung links	Waschtischunterschrank 128/64, offenes Fach, 2 Laden links
Artikelnummer	AW12EKA-L		AW12EKU-L		AW12EPH-L		AW12EH-L	AW12EHO-L
Aufpreis Ambientebeleuchtung			(A-A96)		--		--	--
Aufpreis Innenlade			(A-I96)		--		--	--
	<p>B/T/H in cm: 128 / 55 / 48,2</p>		<p>B/T/H in cm: 127,4 / 55 / 52,1</p>		<p>B/T/H in cm: 35 / 37,6 / 5,5</p>		<p>B/T/H in cm: 18,6 / 37,6 / 7</p>	<p>B/T/H in cm: 18,6 / 37 / 7</p>
	Beschreibung	Waschtischunterschrank 128/48, 1 Lade, offenes Fach, links		Waschtischunterschrank 128/52, offenes Fach, 1 Lade links		Variabler Ladeneinsatz 35/38 cm		Schminkeinsatz 19/38 cm
Artikelnummer	AW12EF-L		AW12EPF-L		BVL35		BSE19	BSS19

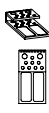
mit 1 Hahnlochbohrung (auf Wunsch ohne Hahnlochbohrung lieferbar)	Freitragend für Wandmontage kein Waschtischunterschrank erforderlich				mit Überlaufschlitz und Überlaufgarnitur		
	 B/T/H in cm: 128,4 / 55 / 20,9		 B/T/H in cm: 128,4 / 55 / 12,1		 B/T/H in cm: 128,4 / 55 / 12,1		 B/T/H in cm: 128,4 / 55 / 12,1
Beschreibung	Waschtisch 128, Aufsatzbecken seitlich, Ausführung rechts		Möbelwaschtisch 128, Aufsatzbecken seitlich, Ausführung rechts		Möbelwaschtisch 128, Unterbaubecken seitlich, Ausführung rechts		Möbelwaschtisch 128, Unterbaubecken seitlich, Ausführung rechts
Waschtischplatte	Acrylstein weiß	Acrylstein steingrau	Acrylstein weiß	Acrylstein steingrau	Acrylstein weiß	Acrylstein steingrau	Glas weiß
Becken weiß	BW12EF-AW-AW-R	BW12EF-AS-AW-R	BW12EA-AW-AW-R	BW12EA-AS-AW-R	BW12EU-AW-AW-R	BW12EU-AS-AW-R	BW12EU-GW-R
Becken steingrau	BW12EF-AW-AS-R	BW12EF-AS-AS-R	BW12EA-AW-AS-R	BW12EA-AS-AS-R	BW12EU-AW-AS-R	BW12EU-AS-AS-R	---
Aufpr. Ab- und Überlaufgarnitur mit passender Abdeckung (CLOU-System mit Hebelstange für Exzenter)	---				(AU1)		
Aufpr. Permanent Ablaufgarnitur mit passender Abdeckung	(AP1)				Bei Bestellung von AU1 oder AP1 wird Becken ohne Überlaufschlitz geliefert		
mit 1 Hahnlochbohrung (auf Wunsch ohne Hahnlochbohrung lieferbar)			 B/T/H in cm: 128,4 / 55 / 13,2		 B/T/H in cm: 128 / 55 / 32,2		 B/T/H in cm: 128 / 55 / 32,2
	Beschreibung		Möbelwaschtisch 128, Steinbecken seitlich, Ausführung rechts		Waschtischunterschrank 128/32, 1 Lade, Ausführung rechts		Waschtischunterschrank 128/32, 1 Lade, offenes Fach, Ausführung rechts
Waschtischplatte			Acrylstein weiß	Acrylstein steingrau	---		---
Artikelnummer			BW12ES-AW-KT-R	BW12ES-AS-KT-R	AW12E-R		AW12EO-R
Permanent Ablaufgarnitur mit Edelstahlabdeckung			(AP1E)		--		--
* Kubus mit Tür (Anschlag links)	Passend für BW12EA, BW12ES * 1 Glaseinlegeboden		Passend für BW12EU * 2 Glaseinlegeböden		Passend für BW12EA, BW12ES		
	 B/T/H in cm: 128 / 55 / 75,8		 B/T/H in cm: 128 / 55 / 87,8		 B/T/H in cm: 127,4 / 55 / 68,1		 B/T/H in cm: 128 / 55 / 64,2
Beschreibung	Waschtischunterschrank 128, Kubus, 1 Lade rechts		Waschtischunterschrank 128, Kubus, 1 Lade rechts		Waschtischunterschrank 128/68, 2 Laden rechts		Waschtischunterschrank 128/64, 2 Laden, Ausführung rechts
Artikelnummer	AW12EKA-R		AW12EKU-R		AW12EPH-R		AW12EH-R
Aufpreis Ambientebeleuchtung			(A-A96)		--		--
Aufpreis Innenlade			(A-I96)		--		--
	 B/T/H in cm: 128 / 55 / 48,2		 B/T/H in cm: 127,4 / 55 / 52,1		 B/T/H in cm: 35 / 37,6 / 5,5		 B/T/H in cm: 18,6 / 37,6 / 7
	Beschreibung		Waschtischunterschrank 128/48, 1 Lade, offenes Fach, rechts		Waschtischunterschrank 128/52, offenes Fach, 1 Lade rechts		Variabler Ladeneinsatz 35/38 cm
Artikelnummer	AW12EF-R		AW12EPF-R		BVL35		BSE19
							BSS19

mit 1 Hahnlochbohrung (auf Wunsch ohne Hahnlochbohrung lieferbar)	 <p>B/T/H in cm: 128,4 / 55 / 20,9</p>		 <p>B/T/H in cm: 128,4 / 55 / 12,1</p>		 <p>B/T/H in cm: 128,4 / 55 / 12,1</p>		 <p>B/T/H in cm: 128,4 / 55 / 12,1</p>	
	Freitragend für Wandmontage kein Waschtischunterschrank erforderlich		mit Überlaufschlitz und Überlaufgarnitur					
Beschreibung	Waschtisch 128, Aufsatzbecken		Möbelwaschtisch 128, Aufsatzbecken		Möbelwaschtisch 128, Unterbaubecken		Möbelwaschtisch 128, Unterbaubecken	
Waschtischplatte	Acrylstein weiß	Acrylstein steingrau	Acrylstein weiß	Acrylstein steingrau	Acrylstein weiß	Acrylstein steingrau	Glas weiß	
Becken weiß	BW12MF-AW-AW	BW12MF-AS-AW	BW12MA-AW-AW	BW12MA-AS-AW	BW12MU-AW-AW	BW12MU-AS-AW	BW12MU-GW	
Becken steingrau	BW12MF-AW-AS	BW12MF-AS-AS	BW12MA-AW-AS	BW12MA-AS-AS	BW12MU-AW-AS	BW12MU-AS-AS	---	
Aufpr. Ab- und Überlaufgarnitur mit passender Abdeckung (CLOU-System mit Hebelstange für Exzenter)					---		(AU1)	
Aufpr. Permanent Ablaufgarnitur mit passender Abdeckung					(AP1)		Bei Bestellung von AU1 oder AP1 wird Becken ohne Überlaufschlitz geliefert	
mit 1 Hahnlochbohrung (auf Wunsch ohne Hahnlochbohrung lieferbar)			 <p>B/T/H in cm: 128,4 / 55 / 13,2</p>					
			Möbelwaschtisch 128, Steinbecken					
Beschreibung								
Waschtischplatte			Acrylstein weiß	Acrylstein steingrau				
Artikelnummer			BW12MS-AW-KT	BW12MS-AS-KT				
Permanent Ablaufgarnitur mit Edelstahlabdeckung			(AP1E)					
	 <p>B/T/H in cm: 128 / 55 / 32,2</p>		 <p>B/T/H in cm: 128 / 55 / 48,2</p>		 <p>B/T/H in cm: 128 / 55 / 64,2</p>			
	Waschtischunterschrank 128/32, 1 Lade		Waschtischunterschrank 128/48, 1 Lade, offenes Fach		Waschtischunterschrank 128/64, 2 Laden			
Beschreibung	AW12M		AW12MF		AW12MH			
Artikelnummer								
Passende Ladeneinsätze	 <p>B/T/H in cm: 51 / 37,6 / 5,5</p>		 <p>B/T/H in cm: 18,6 / 37,6 / 7</p>		 <p>B/T/H in cm: 18,6 / 37 / 7</p>			
	Variabler Ladeneinsatz 51/38 cm		Schminkeinsatz 19/38 cm		Schminkschale Holz 19/38 cm			
Beschreibung	BVL51		BSE19		BSS19			
Artikelnummer								

mit 2 Hahnlochbohrungen (auf Wunsch ohne Hahnlochbohrungen lieferbar)	Freitragend für Wandmontage kein Waschtischunterschrank erforderlich				mit Überlaufschiß und Überlaufgarnitur			
	 B/T/H in cm: 128,4 / 55 / 20,9		 B/T/H in cm: 128,4 / 55 / 12,1		 B/T/H in cm: 128,4 / 55 / 12,1		 B/T/H in cm: 128,4 / 55 / 12,1	
Beschreibung	Waschtisch 128, 2 Aufsatzbecken		Möbelwaschtisch 128, 2 Aufsatzbecken		Doppel-Möbelwaschtisch 128, Unterbaubecken		Doppel-Möbelwaschtisch 128, Unterbaubecken	
Waschtischplatte	Acrylstein weiß	Acrylstein steingrau	Acrylstein weiß	Acrylstein steingrau	Acrylstein weiß	Acrylstein steingrau	Glas weiß	
Becken weiß	BW12DF-AW-AW	BW12DF-AS-AW	BW12DA-AW-AW	BW12DA-AS-AW	BW12DU-AW-AW	BW12DU-AS-AW	BW12DU-GW	
Becken steingrau	BW12DF-AW-AS	BW12DF-AS-AS	BW12DA-AW-AS	BW12DA-AS-AS	BW12DU-AW-AS	BW12DU-AS-AS	---	
Aufpr. 2x Ab- und Überlaufgarnitur mit passender Abdeckung (CLOU-System mit Hebelstange für Exzenter)					---			(AU2)
Aufpr. 2x Permanent Ablaufgarnitur mit passender Abdeckung					(AP2)			Bei Bestellung von AU2 oder AP2 wird Becken ohne Überlaufschiß geliefert
mit 2 Hahnlochbohrungen (auf Wunsch ohne Hahnlochbohrungen lieferbar)			 B/T/H in cm: 128,4 / 55 / 13,2					
	Beschreibung		Möbelwaschtisch 128, 2 Steinbecken					
Waschtischplatte			Acrylstein weiß	Acrylstein steingrau				
Artikelnummer			BW12DS-AW-KT	BW12DS-AS-KT				
2x Permanent Ablaufgarnitur mit Edelstahlabdeckung			(AP2E)					
	 B/T/H in cm: 128 / 55 / 32,2		 B/T/H in cm: 128 / 55 / 48,2		 B/T/H in cm: 128 / 55 / 64,2			
	Beschreibung	Doppelwaschtischunterschrank 128/32, 1 Lade		Doppelwaschtischunterschrank 128/48, 1 Lade, offenes Fach		Doppelwaschtischunterschrank 128/64, 2 Laden		
Artikelnummer	AW12D		AW12DF		AW12DH			
Passende Ladeneinsätze	 B/T/H in cm: 19 / 37,6 / 5,5		 B/T/H in cm: 18,6 / 37,6 / 7		 B/T/H in cm: 18,6 / 37 / 7			
	Beschreibung	Variabler Ladeneinsatz 19/38 cm		Schminkeinsatz 19/38 cm		Schminkschale Holz 19/37 cm		
Artikelnummer	BVL19		BSE19		BSS19			

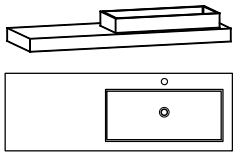
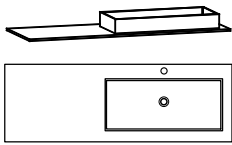
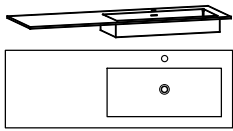
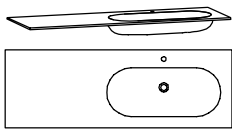
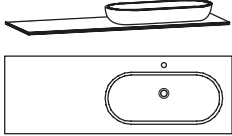
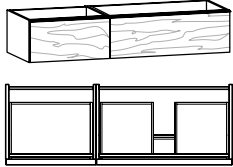
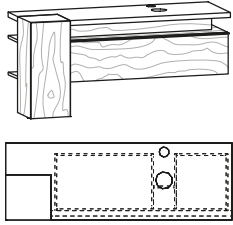
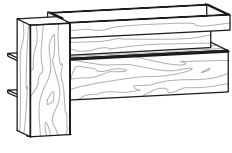
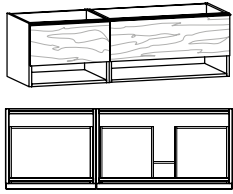
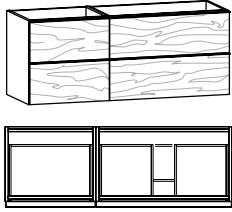
mit 1 Hahnlochbohrung (auf Wunsch ohne Hahnlochbohrung lieferbar)	Freitragend für Wandmontage kein Waschtischunterschrank erforderlich		mit Überlaufschlitz und Überlaufgarnitur				
	<p>B/T/H in cm: 160,4 / 55 / 20,9</p>		<p>B/T/H in cm: 160,4 / 55 / 12,1</p>		<p>B/T/H in cm: 160,4 / 55 / 12,1</p>		<p>B/T/H in cm: 160,4 / 55 / 12,1</p>
Beschreibung	Waschtisch 160, Aufsatzbecken seitlich, Ausführung links		Möbelwaschtisch 160, Aufsatzbecken seitlich, Ausführung links		Möbelwaschtisch 160, Unterbaubecken seitlich, Ausführung links		Möbelwaschtisch 160, Unterbaubecken seitlich, Ausführung links
Waschtischplatte	Acrylstein weiß	Acrylstein steingrau	Acrylstein weiß	Acrylstein steingrau	Acrylstein weiß	Acrylstein steingrau	Glas weiß
Becken weiß	BW16EF-AW-AW-L	BW16EF-AS-AW-L	BW16EA-AW-AW-L	BW16EA-AS-AW-L	BW16EU-AW-AW-L	BW16EU-AS-AW-L	BW16EU-GW-L
Becken steingrau	BW16EF-AW-AS-L	BW16EF-AS-AS-L	BW16EA-AW-AS-L	BW16EA-AS-AS-L	BW16EU-AW-AS-L	BW16EU-AS-AS-L	---
Aufpr. Ab- und Überlaufgarnitur mit passender Abdeckung (CLOU-System mit Hebelstange für Exzenter)				---		(AU1)	
Aufpr. Permanent Ablaufgarnitur mit passender Abdeckung				(AP1)		Bei Bestellung von AU1 oder AP1 wird Becken ohne Überlaufschlitz geliefert	
mit 1 Hahnlochbohrung (auf Wunsch ohne Hahnlochbohrung lieferbar)			<p>B/T/H in cm: 160,4 / 55 / 13,2</p>		<p>B/T/H in cm: 160 / 55 / 32,2</p>		
	Beschreibung		Möbelwaschtisch 160, Steinbecken seitlich, Ausführung links		Waschtischunterschrank 160/32, 2 Laden, Ausführung links		
Waschtischplatte		Acrylstein weiß Acrylstein steingrau		---			
Artikelnummer		BW16ES-AW-KT-L BW16ES-AS-KT-L		AW16E-L			
Permanent Ablaufgarnitur mit Edelstahlabdeckung		(AP1E)		--			
* Kubus mit Tür (Anschlag rechts)	Passend für BW16EA, BW16ES * 1 Glaseinlegeboden		Passend für BW16EU * 2 Glaseinlegeböden				
	<p>B/T/H in cm: 160 / 55 / 75,8</p>		<p>B/T/H in cm: 160 / 55 / 87,8</p>		<p>B/T/H in cm: 160 / 55 / 48,2</p>		<p>B/T/H in cm: 160 / 55 / 64,2</p>
Beschreibung		Waschtischunterschrank 160, 1 Lade, Kubus, Ausführung links		Waschtischunterschrank 160, 1 Lade, Kubus, Ausführung links		Waschtischunterschrank 160/48, 2 Laden, offenes Fach, Ausführung links	
Artikelnummer		AW16EKA-L		AW16EKU-L		AW16EF-L	
Artikelnummer						AW16EH-L	
Aufpreis Ambientebeleuchtung		(A-A12)		--		--	
Aufpreis Innenlade		(A-I12)		--		--	
Passende Ladeneinsätze	<p>B/T/H in cm: 35 / 37,6 / 5,5</p>		<p>B/T/H in cm: 18,6 / 37,6 / 7</p>		<p>B/T/H in cm: 18,6 / 37 / 7</p>		
	Beschreibung		Variabler Ladeneinsatz 35/38 cm		Schminkeinsatz 19/38 cm		Schminkschale Holz 19/37 cm
Artikelnummer		BVL35		BSE19		BSS19	

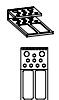
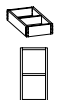
mit 1 Hahnlochbohrung (auf Wunsch ohne Hahnlochbohrung lieferbar)	 B/T/H in cm: 160,4 / 55 / 20,9		 B/T/H in cm: 160,4 / 55 / 12,1		 B/T/H in cm: 160,4 / 55 / 12,1		 B/T/H in cm: 160,4 / 55 / 12,1	
	Beschreibung		Beschreibung		Beschreibung		Beschreibung	
Waschtischplatte		Waschtischplatte		Waschtischplatte		Waschtischplatte		
Becken weiß		Becken weiß		Becken weiß		Becken weiß		
Becken steingrau		Becken steingrau		Becken steingrau		Becken steingrau		
Aufpr. Ab- und Überlaufgarnitur mit passender Abdeckung (CLOU-System mit Hebelstange für Exzenter)				---		(AU1)		
Aufpr. Permanent Ablaufgarnitur mit passender Abdeckung				(AP1)		Bei Bestellung von AU1 oder AP1 wird Becken ohne Überlaufschiitz geliefert		
mit 1 Hahnlochbohrung (auf Wunsch ohne Hahnlochbohrung lieferbar)	 B/T/H in cm: 160,4 / 55 / 13,2		 B/T/H in cm: 160 / 55 / 32,2					
	Beschreibung		Beschreibung		Beschreibung			
Waschtischplatte		Waschtischplatte		Waschtischplatte				
Artikelnummer		Artikelnummer		Artikelnummer				
Permanent Ablaufgarnitur mit Edelstahlabdeckung		(AP1E)		--				
* Kubus mit Tür (Anschlag links)	 B/T/H in cm: 160 / 55 / 75,8		 B/T/H in cm: 160 / 55 / 87,8		 B/T/H in cm: 160 / 55 / 48,2		 B/T/H in cm: 160 / 55 / 64,2	
	Beschreibung		Beschreibung		Beschreibung		Beschreibung	
Artikelnummer		Artikelnummer		Artikelnummer		Artikelnummer		
Aufpreis Ambientebeleuchtung		(A-A12)		--		--		
Aufpreis Innenlade		(A-I12)		--		--		
Passende Ladeneinsätze	 B/T/H in cm: 35 / 37,6 / 5,5		 B/T/H in cm: 18,6 / 37,6 / 7		 B/T/H in cm: 18,6 / 37 / 7			
	Beschreibung		Beschreibung		Beschreibung			
	Artikelnummer		Artikelnummer		Artikelnummer			



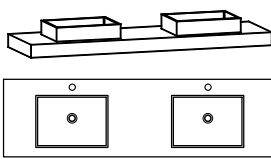
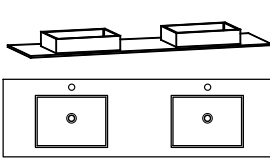

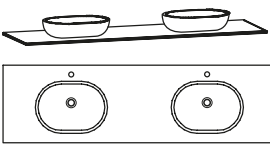
mit 2 Hahnlochbohrungen (auf Wunsch ohne Hahnlochbohrungen lieferbar)	Freitragend für Wandmontage kein Waschtischunterschrank erforderlich				mit Überlaufschlitz und Überlaufgarnitur		
	 B/T/H in cm: 160,4 / 55 / 20,9		 B/T/H in cm: 160,4 / 55 / 12,1		 B/T/H in cm: 160,4 / 55 / 12,1		 B/T/H in cm: 160,4 / 55 / 12,1
Beschreibung	Waschtisch 160, 2 Aufsatzbecken		Möbelwaschtisch 160, 2 Aufsatzbecken		Doppel-Möbelwaschtisch 160, Unterbaubecken		Doppel-Möbelwaschtisch 160, Unterbaubecken
Waschtischplatte	Acrylstein weiß	Acrylstein steingrau	Acrylstein weiß	Acrylstein steingrau	Acrylstein weiß	Acrylstein steingrau	Glas weiß
Becken weiß	BW16DF-AW-AW	BW16DF-AS-AW	BW16DA-AW-AW	BW16DA-AS-AW	BW16DU-AW-AW	BW16DU-AS-AW	BW16DU-GW
Becken steingrau	BW16DF-AW-AS	BW16DF-AS-AS	BW16DA-AW-AS	BW16DA-AS-AS	BW16DU-AW-AS	BW16DU-AS-AS	---
Aufpr. 2x Ab- und Überlaufgarnitur mit passender Abdeckung (CLOU-System mit Hebelstange für Exzenter)					(AU2)		
Aufpr. 2x Permanent Ablaufgarnitur mit passender Abdeckung					(AP2) Bei Bestellung von AU2 oder AP2 wird Becken ohne Überlaufschlitz geliefert		
mit 2 Hahnlochbohrungen (auf Wunsch ohne Hahnlochbohrungen lieferbar)			 B/T/H in cm: 160,4 / 55 / 13,2		 B/T/H in cm: 160 / 55 / 32,2		
	Beschreibung		Möbelwaschtisch 160, 2 Steinbecken		Doppelwaschtischunterschrank 160/32, 2 Laden		
Waschtischplatte		Acrylstein weiß		Acrylstein steingrau		---	
Artikelnummer		BW16DS-AW-KT		BW16DS-AS-KT		AW16D	
2x Permanent Ablaufgarnitur mit Edelstahlabdeckung		(AP2E)		--			
* Kubus mit Tür (Anschlag links)	Passend für BW16DA, BW16DS * 1 Glaseinlegeboden		Passend für BW16DU * 2 Glaseinlegeböden				
	 B/T/H in cm: 160 / 55 / 75,8		 B/T/H in cm: 160 / 55 / 87,8		 B/T/H in cm: 160 / 55 / 48,2		 B/T/H in cm: 160 / 55 / 64,2
Beschreibung		Doppelwaschtischunterschrank 160, 2 Laden, Kubus		Doppelwaschtischunterschrank 160, 2 Laden, Kubus		Doppelwaschtischunterschrank 160/48, 2 Laden, offenes Fach	
Artikelnummer		AW16DKA		AW16DKU		AW16DF	
Aufpreis Ambientebeleuchtung		(A-A642)		--		--	
Aufpreis Innenlade		(A-I642)		--		--	
Passende Ladeneinsätze	 B/T/H in cm: 19 / 37,6 / 5,5		 B/T/H in cm: 51 / 37,6 / 5,5		 B/T/H in cm: 18,6 / 37,6 / 7		 B/T/H in cm: 18,6 / 37 / 7
	Beschreibung		Variabler Ladeneinsatz 19/38 cm		Schminkeinsatz 19/38 cm		Schminkschale Holz 19/37 cm
Artikelnummer		BVL19		BVL51		BSE19	
						BSS19	

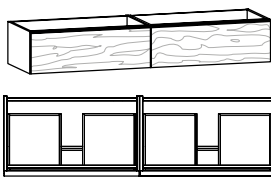
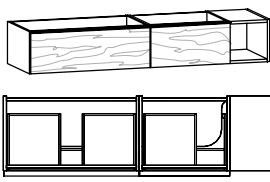
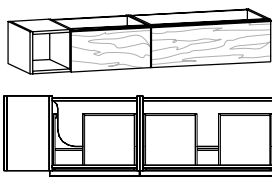
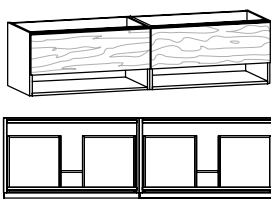

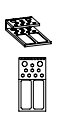
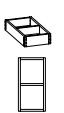

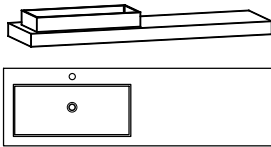
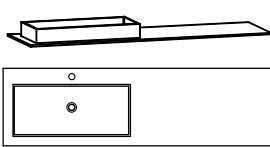
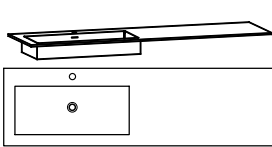
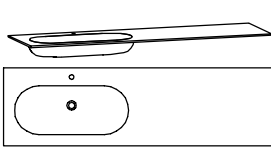
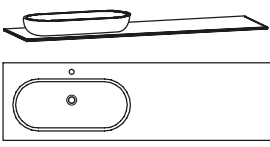
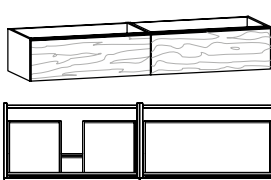
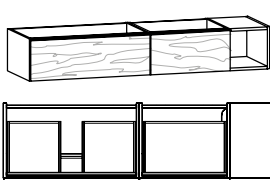
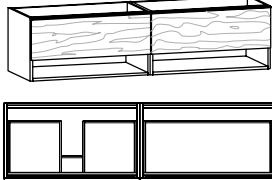
mit 2 Hahnlochbohrungen (auf Wunsch ohne Hahnlochbohrungen lieferbar)	Freitragend für Wandmontage kein Waschtischunterschrank erforderlich 			
	B/T/H in cm: 192,4 / 55 / 20,9		B/T/H in cm: 192,4 / 55 / 12,1	
Beschreibung	Waschtisch 192, 2 Aufsatzbecken		Möbelwaschtisch 192, 2 Aufsatzbecken	
Waschtischplatte	Acrylstein weiß	Acrylstein steingrau	Acrylstein weiß	Acrylstein steingrau
Becken weiß	BW19DF-AW-AW	BW19DF-AS-AW	BW19DA-AW-AW	BW19DA-AS-AW
Becken steingrau	BW19DF-AW-AS	BW19DF-AS-AS	BW19DA-AW-AS	BW19DA-AS-AS
Aufpr.	2x Permanent Ablaufgarnitur mit passender Abdeckung		(AP2)	

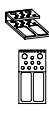



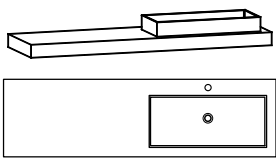
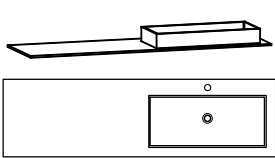
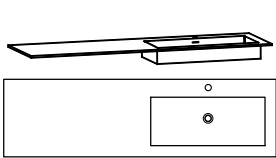
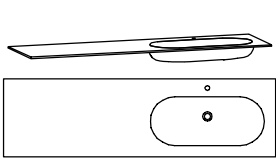
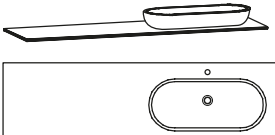
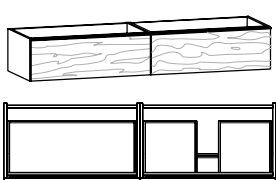
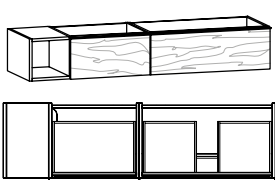
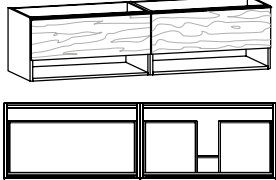

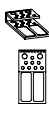





mit 2 Hahnlochbohrungen (auf Wunsch ohne Hahnlochbohrungen lieferbar)			
	B/T/H in cm: 192,4 / 55 / 13,2		
Beschreibung	Möbelwaschtisch 192, 2 Steinbecken		
Waschtischplatte	Acrylstein weiß	Acrylstein steingrau	
Artikelnummer	BW19DS-AW-KT	BW19DS-AS-KT	
Aufpr.	2x Permanent Ablaufgarnitur mit Edelstahlabdeckung		(AP2E)





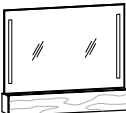
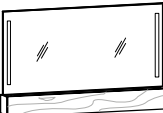



				
	B/T/H in cm: 192 / 55 / 32,2	B/T/H in cm: 192 / 55 / 32,2	B/T/H in cm: 192 / 55 / 32,2	B/T/H in cm: 192 / 55 / 48,2
Beschreibung	Waschtischunterschrank 192/32, 2 Laden	Waschtischunterschrank 192/32, 2 Laden, offenes Fach, Ausführung links	Waschtischunterschrank 192/32, 2 Laden, offenes Fach, Ausführung rechts	Doppelwaschtischunterschrank 192/48, 2 Laden
Artikelnummer	AW19D	AW19DO-L	AW19DO-R	AW19DF

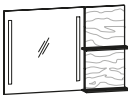
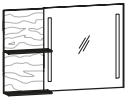
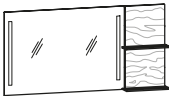
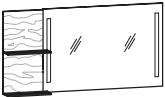
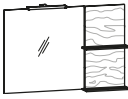
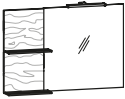
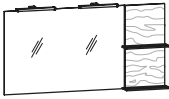
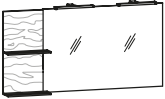
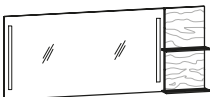





Passende Ladeneinsätze			
	B/T/H in cm: 35 / 37,6 / 5,5	B/T/H in cm: 18,6 / 37,6 / 7	B/T/H in cm: 18,6 / 37 / 7
Beschreibung	Variabler Ladeneinsatz 35/38 cm	Schminkeinsatz 19/38 cm	Schminkschale Holz 19/38 cm
Artikelnummer	BVL35	BSE19	BSS19



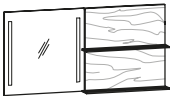
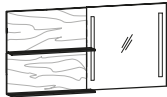

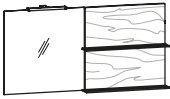
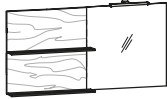
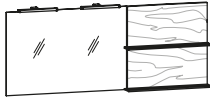
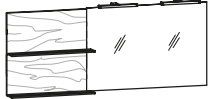

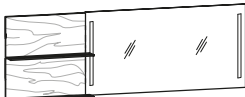
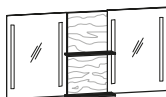
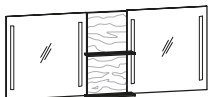

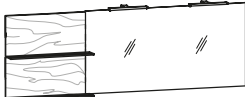
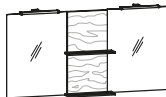
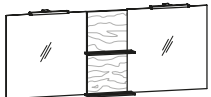





mit 1 Hahnlochbohrung (auf Wunsch ohne Hahnlochbohrung lieferbar)	Freitragend für Wandmontage kein Waschtischunterschrank erforderlich 		mit Überlaufschlitz und Überlaufgarnitur 		mit Überlaufschlitz und Überlaufgarnitur 		mit Überlaufschlitz und Überlaufgarnitur 	
	B/T/H in cm: 192,4 / 55 / 20,9		B/T/H in cm: 192,4 / 55 / 12,1		B/T/H in cm: 192,4 / 55 / 12,1		B/T/H in cm: 192,4 / 55 / 12,1	
Beschreibung	Waschtisch 192, Aufsatzbecken seitlich, Ausführung links		Möbelwaschtisch 192, Aufsatzbecken seitlich, Ausführung links		Möbelwaschtisch 192, Unterbaubecken seitlich, Ausführung links		Möbelwaschtisch 192, Unterbaubecken seitlich, Ausführung links	
Waschtischplatte	Acrylstein weiß	Acrylstein steingrau	Acrylstein weiß	Acrylstein steingrau	Acrylstein weiß	Acrylstein steingrau	Glas weiß	
Becken weiß	BW19EF-AW-AW-L	BW19EF-AS-AW-L	BW19EA-AW-AW-L	BW19EA-AS-AW-L	BW19EU-AW-AW-L	BW19EU-AS-AW-L	BW19EU-GW-L	
Becken steingrau	BW19EF-AW-AS-L	BW19EF-AS-AS-L	BW19EA-AW-AS-L	BW19EA-AS-AS-L	BW19EU-AW-AS-L	BW19EU-AS-AS-L	---	
Aufpr. Ab- und Überlaufgarnitur mit passender Abdeckung (CLOU-System mit Hebelstange für Exzenter)					---		(AU1)	
Aufpr. Permanent Ablaufgarnitur mit passender Abdeckung					(AP1)		Bei Bestellung von AU1 oder AP1 wird Becken ohne Überlaufschlitz geliefert	
mit 1 Hahnlochbohrung (auf Wunsch ohne Hahnlochbohrung lieferbar)								
			B/T/H in cm: 192,4 / 55 / 13,2					
Beschreibung			Möbelwaschtisch 192, Steinbecken seitlich, Ausführung links					
Waschtischplatte			Acrylstein weiß	Acrylstein steingrau				
Artikelnummer			BW19ES-AW-KT-L	BW19ES-AS-KT-L				
Permanent Ablaufgarnitur mit Edelstahlabdeckung			(AP1E)					
								
	B/T/H in cm: 192 / 55 / 32,2		B/T/H in cm: 192 / 55 / 32,2		B/T/H in cm: 192 / 55 / 48,2			
Beschreibung	Waschtischunterschrank 192/32, 2 Laden, Ausführung links		Waschtischunterschrank 192/32, 2 Laden, offenes Fach, Ausführung links		Waschtischunterschrank 192/48, 2 Laden, offenes Fach, Ausführung links			
Artikelnummer	AW19E-L		AW19EO-L		AW19EF-L			
Passende Ladeneinsätze								
	B/T/H in cm: 35 / 37,6 / 5,5		B/T/H in cm: 18,6 / 37,6 / 7		B/T/H in cm: 18,6 / 37 / 7			
Beschreibung	Variabler Ladeneinsatz 35/38 cm		Schminkeinsatz 19/38 cm		Schminkschale Holz 19/37 cm			
Artikelnummer	BVL35		BSE19		BSS19			



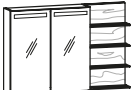

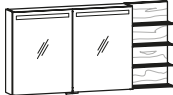

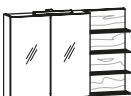
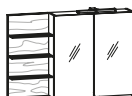

mit 1 Hahnlochbohrung (auf Wunsch ohne Hahnlochbohrung lieferbar)	Freitragend für Wandmontage kein Waschtischunterschrank erforderlich		mit Überlaufschlitz und Überlaufgarnitur					
	 <p>B/T/H in cm: 192,4 / 55 / 20,9</p>		 <p>B/T/H in cm: 192,4 / 55 / 12,1</p>		 <p>B/T/H in cm: 192,4 / 55 / 12,1</p>		 <p>B/T/H in cm: 192,4 / 55 / 12,1</p>	
Beschreibung	Waschtisch 192, Aufsatzbecken seitlich, Ausführung rechts		Möbelwaschtisch 192, Aufsatzbecken seitlich, Ausführung rechts		Möbelwaschtisch 192, Unterbaubecken seitlich, Ausführung rechts		Möbelwaschtisch 192, Unterbaubecken seitlich, Ausführung rechts	
Waschtischplatte	Acrylstein weiß	Acrylstein steingrau	Acrylstein weiß	Acrylstein steingrau	Acrylstein weiß	Acrylstein steingrau	Glas weiß	
Becken weiß	BW19EF-AW-AW-R	BW19EF-AS-AW-R	BW19EA-AW-AW-R	BW19EA-AS-AW-R	BW19EU-AW-AW-R	BW19EU-AS-AW-R	BW19EU-GW-R	
Becken steingrau	BW19EF-AW-AS-R	BW19EF-AS-AS-R	BW19EA-AW-AS-R	BW19EA-AS-AS-R	BW19EU-AW-AS-R	BW19EU-AS-AS-R	---	
Aufpr. Ab- und Überlaufgarnitur mit passender Abdeckung (CLOU-System mit Hebelstange für Exzenter)					---		(AU1)	
Aufpr. Permanent Ablaufgarnitur mit passender Abdeckung					(AP1)		Bei Bestellung von AU1 oder AP1 wird Becken ohne Überlaufschlitz geliefert	
mit 1 Hahnlochbohrung (auf Wunsch ohne Hahnlochbohrung lieferbar)			 <p>B/T/H in cm: 192,4 / 55 / 13,2</p>					
	Beschreibung		Möbelwaschtisch 192, Steinbecken seitlich, Ausführung rechts					
Waschtischplatte		Acrylstein weiß		Acrylstein steingrau				
Artikelnummer		BW19ES-AW-KT-R		BW19ES-AS-KT-R				
Permanent Ablaufgarnitur mit Edelstahlabdeckung		(AP1E)						
 <p>B/T/H in cm: 192 / 55 / 32,2</p>	 <p>B/T/H in cm: 192 / 55 / 32,2</p>	 <p>B/T/H in cm: 192 / 55 / 48,2</p>						
			Beschreibung		Waschtischunterschrank 192/32, 2 Laden, Ausführung rechts		Waschtischunterschrank 192/32, 2 Laden, offenes Fach, Ausführung rechts	
Artikelnummer		AW19E-R		AW19EO-R		AW19EF-R		
Passende Ladeneinsätze	 <p>B/T/H in cm: 35 / 37,6 / 5,5</p>		 <p>B/T/H in cm: 18,6 / 37,6 / 7</p>		 <p>B/T/H in cm: 18,6 / 37 / 7</p>			
	Beschreibung		Variabler Ladeneinsatz 35/38 cm		Schminkeinsatz 19/38 cm		Schminkschale Holz 19/37 cm	
Artikelnummer		BVL35		BSE19		BSS19		

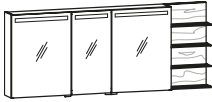
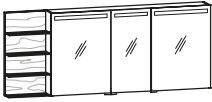
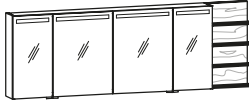
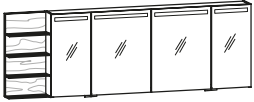
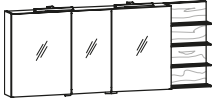

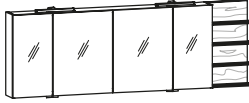
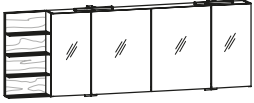

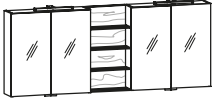

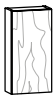
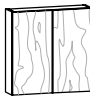

Frontbeleuchtung				
	B/T/H in cm: 64 / 5,2 / 64	B/T/H in cm: 96 / 5,2 / 64	B/T/H in cm: 128 / 5,2 / 64	B/T/H in cm: 160 / 5,2 / 64
Beschreibung	Spiegel 64/64, Frontbeleuchtung	Spiegel 96/64, Frontbeleuchtung	Spiegel 128/64, Frontbeleuchtung	Spiegel 160/64, Frontbeleuchtung
Artikelnummer	ASP64F	ASP96F	ASP12F	ASP16F
Aufpreis Waschplatzbeleuchtung	(A-W64)	(A-W96)	(A-W12)	(A-W16)
Aufbauleuchte(n)				
	B/T/H in cm: 64 / 5,2 / 64	B/T/H in cm: 96 / 5,2 / 64	B/T/H in cm: 128 / 5,2 / 64	B/T/H in cm: 160 / 5,2 / 64
Beschreibung	Spiegel 64/64, Aufbauleuchte	Spiegel 96/64, mit 2 Aufbauleuchten	Spiegel 128/64, mit 2 Aufbauleuchten	Spiegel 160/64, mit 2 Aufbauleuchten
Artikelnummer	ASP64A	ASP96A	ASP12A	ASP16A
Aufpreis Waschplatzbeleuchtung	(A-W64)	(A-W96)	(A-W12)	(A-W16)
Frontbeleuchtung	mit Doppellinnensteckdose im Klappenfach 	mit Doppellinnensteckdose im Klappenfach 	mit Doppellinnensteckdose im Klappenfach 	
	B/T/H in cm: 64 / 16,5 / 80,2	B/T/H in cm: 96 / 16,5 / 80,2	B/T/H in cm: 128 / 16,5 / 80,2	
Beschreibung	Spiegel 64/80, Klappenfach, Frontbeleuchtung	Spiegel 96/80, Klappenfach, Frontbeleuchtung	Spiegel 128/80, Klappenfach, Frontbeleuchtung	
Artikelnummer	ASK64F	ASK96F	ASK12F	
Aufpreis Waschplatzbeleuchtung	(A-W64)	(A-W96)	(A-W12)	
Aufbauleuchte(n)	mit Doppellinnensteckdose im Klappenfach 	mit Doppellinnensteckdose im Klappenfach 	mit Doppellinnensteckdose im Klappenfach 	
	B/T/H in cm: 64 / 16,5 / 80,2	B/T/H in cm: 96 / 16,5 / 80,2	B/T/H in cm: 128 / 16,5 / 80,2	
Beschreibung	Spiegel 64/80, Klappenfach, Aufbauleuchte	Spiegel 96/80, Klappenfach, 2 Aufbauleuchten	Spiegel 128/80, Klappenfach, 2 Aufbauleuchten	
Artikelnummer	ASK64A	ASK96A	ASK12A	
Aufpreis Waschplatzbeleuchtung	(A-W64)	(A-W96)	(A-W12)	

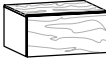
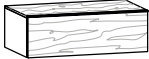
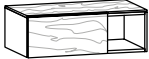
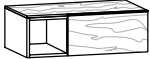
Frontbeleuchtung				
	B/T/H in cm: 96 / 18 / 64	B/T/H in cm: 96 / 18 / 64	B/T/H in cm: 128 / 18 / 64	B/T/H in cm: 128 / 18 / 64
Beschreibung	Spiegel mit seitlichen Regal 96/64, Frontbeleuchtung, Ausführung links	Spiegel mit seitlichen Regal 96/64, Frontbeleuchtung, Ausführung rechts	Spiegel mit seitlichen Regal 128/64, Frontbeleuchtung, Ausführung links	Spiegel mit seitlichen Regal 128/64, Frontbeleuchtung, Ausführung rechts
Artikelnummer	ASF96F-L	ASF96F-R	ASF12F-L	ASF12F-R
Aufpreis Waschplatzbeleuchtung		(A-W96)	(A-W12)	
Aufbauleuchte(n)				
	B/T/H in cm: 96 / 18 / 64	B/T/H in cm: 96 / 18 / 64	B/T/H in cm: 128 / 18 / 64	B/T/H in cm: 128 / 18 / 64
Beschreibung	Spiegel mit seitlichen Regal 96/64, Aufbauleuchte, Ausführung links	Spiegel mit seitlichen Regal 96/64, Aufbauleuchte, Ausführung rechts	Spiegel mit seitlichen Regal 128/64, 2 Aufbauleuchten, Ausführung links	Spiegel mit seitlichen Regal 128/64, 2 Aufbauleuchten, Ausführung rechts
Artikelnummer	ASF96A-L	ASF96A-R	ASF12A-L	ASF12A-R
Aufpreis Waschplatzbeleuchtung		(A-W96)	(A-W12)	
Frontbeleuchtung				
	B/T/H in cm: 160 / 18 / 64	B/T/H in cm: 160 / 18 / 64	B/T/H in cm: 192 / 18 / 64	B/T/H in cm: 192 / 18 / 64
Beschreibung	Spiegel mit seitlichen Regal 160/64, Frontbeleuchtung, Ausführung links	Spiegel mit seitlichen Regal 160/64, Frontbeleuchtung, Ausführung rechts	Spiegel mit seitlichen Regal 192/64, Frontbeleuchtung, Ausführung links	Spiegel mit seitlichen Regal 192/64, Frontbeleuchtung, Ausführung rechts
Artikelnummer	ASF16F-L	ASF16F-R	ASF19F-L	ASF19F-R
Aufpreis Waschplatzbeleuchtung		(A-W16)	(A-W19)	
Aufbauleuchte(n)				
	B/T/H in cm: 160 / 18 / 64	B/T/H in cm: 160 / 18 / 64	B/T/H in cm: 192 / 18 / 64	B/T/H in cm: 192 / 18 / 64
Beschreibung	Spiegel mit seitlichen Regal 160/64, 2 Aufbauleuchten, Ausführung links	Spiegel mit seitlichen Regal 160/64, 2 Aufbauleuchten, Ausführung rechts	Spiegel mit seitlichen Regal 192/64, 2 Aufbauleuchten, Ausführung links	Spiegel mit seitlichen Regal 192/64, 2 Aufbauleuchten, Ausführung rechts
Artikelnummer	ASF16A-L	ASF16A-R	ASF19A-L	ASF19A-R
Aufpreis Waschplatzbeleuchtung		(A-W16)	(A-W19)	

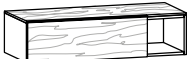
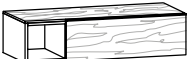
Frontbeleuchtung				
	B/T/H in cm: 128 / 18 / 64	B/T/H in cm: 128 / 18 / 64	B/T/H in cm: 160 / 18 / 64	B/T/H in cm: 160 / 18 / 64
Beschreibung	Spiegel mit seitlichen Regal 128/64, Frontbeleuchtung, Ausführung links	Spiegel mit seitlichen Regal 128/64, Frontbeleuchtung, Ausführung rechts	Spiegel mit seitlichen Regal 160/64, Frontbeleuchtung, Ausführung links	Spiegel mit seitlichen Regal 160/64, Frontbeleuchtung, Ausführung rechts
Artikelnummer	ASB12F-L	ASB12F-R	ASB16F-L	ASB16F-R
Aufpreis Waschplatzbeleuchtung		(A-W12)	(A-W16)	
Aufbauleuchte(n)				
	B/T/H in cm: 128 / 18 / 64	B/T/H in cm: 128 / 18 / 64	B/T/H in cm: 160 / 18 / 64	B/T/H in cm: 160 / 18 / 64
Beschreibung	Spiegel mit seitlichen Regal 128/64, Aufbauleuchte, Ausführung links	Spiegel mit seitlichen Regal 128/64, Aufbauleuchte, Ausführung rechts	Spiegel mit seitlichen Regal 160/64, 2 Aufbauleuchten, Ausführung links	Spiegel mit seitlichen Regal 160/64, 2 Aufbauleuchten, Ausführung rechts
Artikelnummer	ASB12A-L	ASB12A-R	ASB16A-L	ASB16A-R
Aufpreis Waschplatzbeleuchtung		(A-W12)	(A-W16)	
Frontbeleuchtung				
	B/T/H in cm: 192 / 18 / 64	B/T/H in cm: 192 / 18 / 64	B/T/H in cm: 128,4 / 18 / 64	B/T/H in cm: 160,4 / 18 / 64
Beschreibung	Spiegel mit seitlichen Regal 192/64, Frontbeleuchtung, Ausführung links	Spiegel mit seitlichen Regal 192/64, Frontbeleuchtung, Ausführung rechts	Spiegel 128/64, mittig Paneelregal, Frontbeleuchtung	Spiegel 160/64, mittig Paneelregal, Frontbeleuchtung
Artikelnummer	ASB19F-L	ASB19F-R	ASD12F	ASD16F
Aufpreis Waschplatzbeleuchtung		(A-W19)	(A-W12)	(A-W16)
Aufbauleuchte(n)				
	B/T/H in cm: 192 / 18 / 64	B/T/H in cm: 192 / 18 / 64	B/T/H in cm: 128,4 / 18 / 64	B/T/H in cm: 160,4 / 18 / 64
Beschreibung	Spiegel mit seitlichen Regal 192/64, 2 Aufbauleuchten, Ausführung links	Spiegel mit seitlichen Regal 192/64, 2 Aufbauleuchten, Ausführung rechts	Spiegel 128/64, mittig Paneelregal, 2 Aufbauleuchten	Spiegel 160/64, mittig Paneelregal, 2 Aufbauleuchten
Artikelnummer	ASB19A-L	ASB19A-R	ASD12A	ASD16A
Aufpreis Waschplatzbeleuchtung		(A-W19)	(A-W12)	(A-W16)

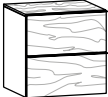
Frontbeleuchtung	1 Mittelseite je 2 Glaseinlegeböden 1 Doppellinnensteckdose		B/T/H in cm: 64 / 16,2 / 64	1 Mittelseite je 2 Glaseinlegeböden 1 Doppellinnensteckdose		B/T/H in cm: 96 / 16,2 / 64	2 Mittelseiten je 2 Glaseinlegeböden 1 Doppellinnensteckdose		B/T/H in cm: 128 / 16,2 / 64	3 Mittelseiten je 2 Glaseinlegeböden 1 Doppellinnensteckdose		B/T/H in cm: 160 / 16,2 / 64
	Beschreibung	Spiegelschrank 64/64, 2-türig, Frontbeleuchtung		Spiegelschrank 96/64, 2-türig, Frontbeleuchtung		Spiegelschrank 128/64, 3-türig, Frontbeleuchtung		Spiegelschrank 160/64, 4-türig, Frontbeleuchtung				
Artikelnummer	ASS64F		ASS96F		ASS12F		ASS16F					
Aufpreis Waschplatzbeleuchtung	(A-W64)		(A-W96)		(A-W12)		(A-W16)					
Aufbauleuchte(n)	1 Mittelseite je 2 Glaseinlegeböden 1 Doppellinnensteckdose		B/T/H in cm: 64 / 16,2 / 64	1 Mittelseite je 2 Glaseinlegeböden 1 Doppellinnensteckdose		B/T/H in cm: 96 / 16,2 / 64	2 Mittelseiten je 2 Glaseinlegeböden 1 Doppellinnensteckdose		B/T/H in cm: 128 / 16,2 / 64	3 Mittelseiten je 2 Glaseinlegeböden 1 Doppellinnensteckdose		B/T/H in cm: 160 / 16,2 / 64
	Beschreibung	Spiegelschrank 64/64, 2-türig, Aufbauleuchte		Spiegelschrank 96/64, 2-türig, 2 Aufbauleuchten		Spiegelschrank 128/64, 3-türig, 2 Aufbauleuchten		Spiegelschrank 160/64, 4-türig, 2 Aufbauleuchten				
Artikelnummer	ASS64A		ASS96A		ASS12A		ASS16A					
Aufpreis Waschplatzbeleuchtung	(A-W64)		(A-W96)		(A-W12)		(A-W16)					
Frontbeleuchtung	1 Mittelseite je 2 Glaseinlegeböden 1 Doppellinnensteckdose		B/T/H in cm: 96 / 16,2 / 64	1 Mittelseite je 2 Glaseinlegeböden 1 Doppellinnensteckdose		B/T/H in cm: 96 / 16,2 / 64	1 Mittelseite je 2 Glaseinlegeböden 1 Doppellinnensteckdose		B/T/H in cm: 128 / 16,2 / 64	1 Mittelseite je 2 Glaseinlegeböden 1 Doppellinnensteckdose		B/T/H in cm: 128 / 16,2 / 64
	Beschreibung	Spiegelschrank mit seitlichen Regal 96/64, Frontbeleuchtung, Ausführung links		Spiegelschrank mit seitlichen Regal 96/64, Frontbeleuchtung, Ausführung rechts		Spiegelschrank mit seitlichen Regal 128/64, Frontbeleuchtung, Ausführung links		Spiegelschrank mit seitlichen Regal 128/64, Frontbeleuchtung, Ausführung rechts				
Artikelnummer	ASG96F-L		ASG96F-R		ASG12F-L		ASG12F-R					
Aufpreis Waschplatzbeleuchtung	(A-W64)				(A-W96)							
Aufbauleuchte(n)	1 Mittelseite je 2 Glaseinlegeböden 1 Doppellinnensteckdose		B/T/H in cm: 96 / 16,2 / 64	1 Mittelseite je 2 Glaseinlegeböden 1 Doppellinnensteckdose		B/T/H in cm: 96 / 16,2 / 64	1 Mittelseite je 2 Glaseinlegeböden 1 Doppellinnensteckdose		B/T/H in cm: 128 / 16,2 / 64	1 Mittelseite je 2 Glaseinlegeböden 1 Doppellinnensteckdose		B/T/H in cm: 128 / 16,2 / 64
	Beschreibung	Spiegelschrank mit seitlichen Regal 96/64, Aufbauleuchte, Ausführung links		Spiegelschrank mit seitlichen Regal 96/64, Aufbauleuchte, Ausführung rechts		Spiegelschrank mit seitlichen Regal 128/64, 2 Aufbauleuchten, Ausführung links		Spiegelschrank mit seitlichen Regal 128/64, 2 Aufbauleuchten, Ausführung rechts				
Artikelnummer	ASG96A-L		ASG96A-R		ASG12A-L		ASG12A-R					
Aufpreis Waschplatzbeleuchtung	(A-W64)				(A-W96)							

Frontbeleuchtung	2 Mittelseiten je 2 Glaseinlegeböden 1 Doppellinnensteckdose 	2 Mittelseiten je 2 Glaseinlegeböden 1 Doppellinnensteckdose 	3 Mittelseiten je 2 Glaseinlegeböden 1 Doppellinnensteckdose 	3 Mittelseiten je 2 Glaseinlegeböden 1 Doppellinnensteckdose 
	B/T/H in cm: 160 / 16,2 / 64	B/T/H in cm: 160 / 16,2 / 64	B/T/H in cm: 192 / 16,2 / 64	B/T/H in cm: 192 / 16,2 / 64
Beschreibung	Spiegelschrank mit seitlichen Regal 160/64, Frontbeleuchtung, Ausführung links	Spiegelschrank mit seitlichen Regal 160/64, Frontbeleuchtung, Ausführung rechts	Spiegelschrank mit seitlichen Regal 192/64, Frontbeleuchtung, Ausführung links	Spiegelschrank mit seitlichen Regal 192/64, Frontbeleuchtung, Ausführung rechts
Artikelnummer	ASG16F-L	ASG16F-R	ASG19F-L	ASG19F-R
Aufpreis Waschplatzbeleuchtung (A-W12)		Aufpreis Waschplatzbeleuchtung (A-W16)		
Aufbauleuchte(n)	2 Mittelseiten je 2 Glaseinlegeböden 1 Doppellinnensteckdose 	2 Mittelseiten je 2 Glaseinlegeböden 1 Doppellinnensteckdose 	3 Mittelseiten je 2 Glaseinlegeböden 1 Doppellinnensteckdose 	3 Mittelseiten je 2 Glaseinlegeböden 1 Doppellinnensteckdose 
	B/T/H in cm: 160 / 16,2 / 64	B/T/H in cm: 160 / 16,2 / 64	B/T/H in cm: 192 / 16,2 / 64	B/T/H in cm: 192 / 16,2 / 64
Beschreibung	Spiegelschrank mit seitlichen Regal 160/64, 2 Aufbauleuchten, Ausführung links	Spiegelschrank mit seitlichen Regal 160/64, 2 Aufbauleuchten, Ausführung rechts	Spiegelschrank mit seitlichen Regal 192/64, 2 Aufbauleuchten, Ausführung links	Spiegelschrank mit seitlichen Regal 192/64, 2 Aufbauleuchten, Ausführung rechts
Artikelnummer	ASG16A-L	ASG16A-R	ASG19A-L	ASG19A-R
Aufpreis Waschplatzbeleuchtung (A-W12)		Aufpreis Waschplatzbeleuchtung (A-W16)		
	je 1 Mittelseite mit je 2 Glaseinlegeböden je 1 Doppellinnensteckdose links und rechts je 1 Stromanschluss erforderlich 	je 1 Mittelseite mit je 2 Glaseinlegeböden je 1 Doppellinnensteckdose links und rechts je 1 Stromanschluss erforderlich 	Passend für Spiegelschränke 	Passend für Spiegelschränke 
	B/T/H in cm: 160 / 16,2 / 64	B/T/H in cm: 160 / 16,2 / 64	B/T/H in cm: 28 / 11 / 7	B/T/H in cm: 28 / 11 / 7
Beschreibung	Spiegelschrank 160/64, mittig Panelregal, Frontbeleuchtung	Spiegelschrank 160/64, mittig Panelregal, 2 Aufbauleuchten	Schminkeinsatz 28/11 cm	Schminkschale Holz 28/11 cm
Artikelnummer	ASM16F	ASM16A	BSE28	BSS28
Aufpreis Waschplatzbeleuchtung (A-W16)		---		
	2 Glaseinlegeböden 	2 Glaseinlegeböden 	1 Mittelseite je 2 Glaseinlegeböden 	
	B/T/H in cm: 32 / 16,5 / 64	B/T/H in cm: 32 / 16,5 / 64	B/T/H in cm: 64 / 16,5 / 64	
Beschreibung	Oberschrank 32/64, 1-türig, Türanschlag links	Oberschrank 32/64, 1-türig, Türanschlag rechts	Oberschrank 64/64, 2-türig	
Artikelnummer	A032-L	A032-R	A064	

				
	B/T/H in cm: 64 / 55 / 32	B/T/H in cm: 96 / 55 / 32	B/T/H in cm: 96 / 55 / 32	B/T/H in cm: 96 / 55 / 32
Beschreibung	Unterschrank 64/32, 1 Lade	Unterschrank 96/32, 1 Lade	Unterschrank 96/32, 1 Lade, offenes Fach, Ausführung links	Unterschrank 96/32, 1 Lade, offenes Fach, Ausführung rechts
Artikelnummer	AU64	AU96	AU96O-L	AU96O-R
				
	B/T/H in cm: 128 / 55 / 32	B/T/H in cm: 128 / 55 / 32	B/T/H in cm: 128 / 55 / 32	
Beschreibung	Unterschrank 128/32, 1 Lade	Unterschrank 128/32, 1 Lade, offenes Fach, Ausführung links	Unterschrank 128/32, 1 Lade, offenes Fach, Ausführung rechts	
Artikelnummer	AU12	AU12O-L	AU12O-R	
				
	B/T/H in cm: 32 / 55 / 64	B/T/H in cm: 64 / 55 / 64		
Beschreibung	Unterschrank 32/64, 2 Laden	Unterschrank 64/64, 2 Laden		
Artikelnummer	AU32H	AU64H		
Wandsteckborde mit Steckbeschlag Gesamtbelastung max. 10 kg				
	B/T/H in cm: 64 / 14,5 / 3,9	B/T/H in cm: 96 / 14,5 / 3,9	B/T/H in cm: 128 / 14,5 / 3,9	B/T/H in cm: 160 / 14,5 / 3,9
Beschreibung	Wandsteckbord 64/15 cm	Wandsteckbord 96/15 cm	Wandsteckbord 128/15 cm	Wandsteckbord 160/15 cm
Artikelnummer	BWS64	BWS96	BWS12	BWS16

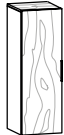
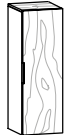
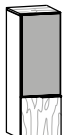
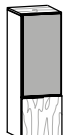
Türen beim Öffnen an-schlagseitig austragend (3 cm Wandabstand erforderlich)	2 Glaseinlegeböden	2 Glaseinlegeböden	2 Glaseinlegeböden	2 Glaseinlegeböden
				
	B/T/H in cm: 32 / 35 / 96	B/T/H in cm: 32 / 35 / 96	B/T/H in cm: 32 / 35 / 96	B/T/H in cm: 32 / 35 / 96
	Highboard 32, Holzfront, Türanschlag links	Highboard 32, Holzfront, Türanschlag rechts	Highboard 32, Holz-Glasfront, Türanschlag links	Highboard 32, Holz-Glasfront, Türanschlag rechts
	Frontglas	---	optiwhite	anthrazit
Artikelnummer	AHB32H-L	AHB32H-R	AHB32G-O-L	AHB32G-A-L
			AHB32G-O-R	AHB32G-A-R

Aufpreis Doppelinnenladen



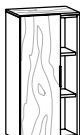
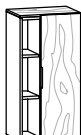
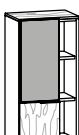
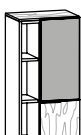



(A-S30)

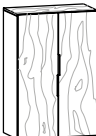
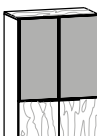

Türen beim Öffnen an-schlagseitig austragend (3 cm Wandabstand erforderlich)	2 Glaseinlegeböden offener Teil 2 Holzböden	2 Glaseinlegeböden offener Teil 2 Holzböden	2 Glaseinlegeböden offener Teil 2 Holzböden	2 Glaseinlegeböden offener Teil 2 Holzböden
				
	B/T/H in cm: 48 / 35 / 96	B/T/H in cm: 48 / 35 / 96	B/T/H in cm: 48 / 35 / 96	B/T/H in cm: 48 / 35 / 96
	Highboard 48, Holzfront, seitlich offen, Türanschlag links	Highboard 48, Holzfront, seitlich offen, Türanschlag rechts	Highboard 48, Holz-Glasfront, seitlich offen, Türanschlag links	Highboard 48, Holz-Glasfront, seitlich offen, Türanschlag rechts
	Frontglas	---	optiwhite	anthrazit
Artikelnummer	AHB48HO-L	AHB48HO-R	AHB48GO-O-L	AHB48GO-A-L
			AHB48GO-O-R	AHB48GO-A-R

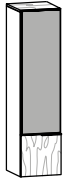
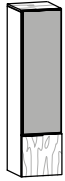
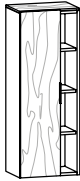
Aufpreis Doppelinnenladen

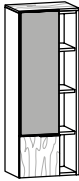
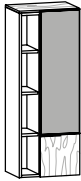
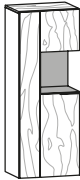
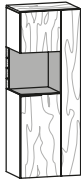
(A-S30)



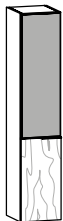
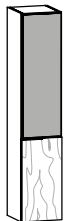

Türen beim Öffnen an-schlagseitig austragend (3 cm Wandabstand erforderlich)	1 Mittelseite je 2 Glaseinlegeböden	1 Mittelseite je 2 Glaseinlegeböden		
				
	B/T/H in cm: 64 / 35 / 96	B/T/H in cm: 64 / 35 / 96		
	Highboard 64, 2-türig, Holzfront	Highboard 64, 2-türig, Holz-Glasfront		
	Frontglas	---	optiwhite	anthrazit
Artikelnummer	AHB64H	AHB64G-O	AHB64G-A	
Aufpreis Doppelinnenladen	(A-S30)			

Türen beim Öffnen an-schlagseitig austragend (3 cm Wandabstand erforderlich)	3 Glaseinlegeböden  B/T/H in cm: 32 / 35 / 128		3 Glaseinlegeböden  B/T/H in cm: 32 / 35 / 128		3 Glaseinlegeböden  B/T/H in cm: 32 / 35 / 128		3 Glaseinlegeböden  B/T/H in cm: 32 / 35 / 128	
	Beschreibung Mittelschrank 32, Holzfront, Türanschlag links		Beschreibung Mittelschrank 32, Holzfront, Türanschlag rechts		Beschreibung Mittelschrank 32, Holz-Glasfront, Türanschlag links		Beschreibung Mittelschrank 32, Holz-Glasfront, Türanschlag rechts	
	Frontglas ---		Frontglas ---		Frontglas optiwhite anthrazit		Frontglas optiwhite anthrazit	
	Artikelnummer AMS32H-L		Artikelnummer AMS32H-R		Artikelnummer AMS32G-O-L AMS32G-A-L		Artikelnummer AMS32G-O-R AMS32G-A-R	
	Aufpreis Doppelinnenladen				(A-S30)			
Türen beim Öffnen an-schlagseitig austragend (3 cm Wandabstand erforderlich)	3 Glaseinlegeböden offener Teil 3 Holzböden  B/T/H in cm: 48 / 35 / 128		3 Glaseinlegeböden offener Teil 3 Holzböden  B/T/H in cm: 48 / 35 / 128		3 Glaseinlegeböden offener Teil 3 Holzböden  B/T/H in cm: 48 / 35 / 128		3 Glaseinlegeböden offener Teil 3 Holzböden  B/T/H in cm: 48 / 35 / 128	
	Beschreibung Mittelschrank 48, Holzfront, seitlich offen, Türanschlag links		Beschreibung Mittelschrank 48, Holzfront, seitlich offen, Türanschlag rechts		Beschreibung Mittelschrank 48, Holz-Glasfront, seitlich offen, Türanschlag links		Beschreibung Mittelschrank 48, Holz-Glasfront, seitlich offen, Türanschlag rechts	
	Frontglas ---		Frontglas ---		Frontglas optiwhite anthrazit		Frontglas optiwhite anthrazit	
	Artikelnummer AMS48HO-L		Artikelnummer AMS48HO-R		Artikelnummer AMS48GO-O-L AMS48GO-A-L		Artikelnummer AMS48GO-O-R AMS48GO-A-R	
	Aufpreis Doppelinnenladen				(A-S30)			
Türen beim Öffnen an-schlagseitig austragend (3 cm Wandabstand erforderlich)	1 Mittelseite je 1 Glaseinlegeboden, 2 feste Böden  B/T/H in cm: 48 / 35 / 128		1 Mittelseite je 1 Glaseinlegeboden, 2 feste Böden  B/T/H in cm: 48 / 35 / 128		1 Mittelseite je 3 Glaseinlegeböden  B/T/H in cm: 64 / 35 / 128		1 Mittelseite je 3 Glaseinlegeböden  B/T/H in cm: 64 / 35 / 128	
	Beschreibung Mittelschrank 48, 1-türig mit Nische, Türanschlag links		Beschreibung Mittelschrank 48, 1-türig mit Nische, Türanschlag rechts		Beschreibung Mittelschrank 64, 2-türig, Holzfront		Beschreibung Mittelschrank 64, 2-türig, Holz-Glasfront	
	Frontglas optiwhite anthrazit		Frontglas optiwhite anthrazit		Frontglas ---		Frontglas optiwhite anthrazit	
	Artikelnummer AMS48HN-O-L AMS48HN-A-L		Artikelnummer AMS48HN-O-R AMS48HN-A-R		Artikelnummer AMS64H		Artikelnummer AMS64G-O AMS64G-A	
	Aufpreis Beleuchtung mit Schalter				(A-W1)			
Aufpreis Doppelinnenladen				(A-S30)				

Türen beim Öffnen an-schlagseitig austragend (3 cm Wandabstand erforderlich)	4 Glaseinlegeböden 	4 Glaseinlegeböden 	4 Glaseinlegeböden 	4 Glaseinlegeböden 
	B/T/H in cm: 32 / 35 / 160		B/T/H in cm: 32 / 35 / 160	
	Hochschrank 32, Holzfront, Türanschlag links		Hochschrank 32, Holzfront, Türanschlag rechts	
	Frontglas ---		optiwhite anthrazit	
Artikelnummer	AHS32H-L	AHS32H-R	AHS32G-O-L	AHS32G-A-L
			AHS32G-O-R	AHS32G-A-R

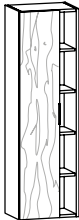

Aufpreis Doppelinnenladen

(A-S30)

Türen beim Öffnen an-schlagseitig austragend (3 cm Wandabstand erforderlich)	4 Glaseinlegeböden 	4 Glaseinlegeböden 	4 Glaseinlegeböden offener Teil 4 Holzböden 	4 Glaseinlegeböden offener Teil 4 Holzböden 
	B/T/H in cm: 32 / 35 / 160		B/T/H in cm: 48 / 35 / 160	
	Hochschrank 32, Spiegel front, Türanschlag links		Hochschrank 48, Holz front, seitlich offen, Türanschlag links	
	Frontglas ---		optiwhite anthrazit	
Artikelnummer	AHS32S-L	AHS32S-R	AHS48HO-L	AHS48HO-R

Aufpreis Doppelinnenladen

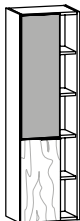
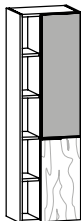
(A-S30)

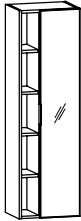
Türen beim Öffnen an-schlagseitig austragend (3 cm Wandabstand erforderlich)	4 Glaseinlegeböden offener Teil 4 Holzböden 	4 Glaseinlegeböden offener Teil 4 Holzböden 	4 Glaseinlegeböden offener Teil 4 Holzböden 	4 Glaseinlegeböden offener Teil 4 Holzböden 
	B/T/H in cm: 48 / 35 / 160		B/T/H in cm: 48 / 35 / 160	
	Hochschrank 48, Holz-Glas front, seitlich offen, Türanschlag links		Hochschrank 48, Spiegel front, seitlich offen, Türanschlag links	
	Frontglas optiwhite anthrazit		optiwhite anthrazit ---	
Artikelnummer	AHS48GO-O-L	AHS48GO-A-L	AHS48GO-O-R	AHS48GO-A-R
			AHS48SO-L	AHS48SO-R

Aufpreis Doppelinnenladen

(A-S30)

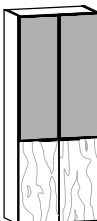

Türen beim Öffnen an-schlagseitig austragend (3 cm Wandabstand erforderlich)	1 Mittelseite je 4 Glaseinlegeböden 	1 Mittelseite je 4 Glaseinlegeböden 
	B/T/H in cm: 64 / 35 / 160	
	Hochschrank 64, 2-türig, Holz front	
	Frontglas ---	
Artikelnummer	AHS64H	AHS64G-O
		AHS64G-A



Aufpreis Doppelinnenladen

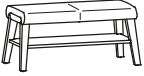
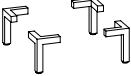

(A-S30)

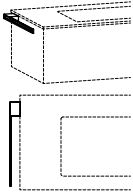
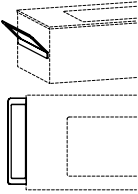

Bei nachträglichen Zuschnitt muss die Schnittkante gegen Eindringen von Feuchtigkeit geschützt werden!	(Tischlerplatte furniert, rundum bekennt) max. Länge 252 cm max. Breite 110 cm Materialdicke: 14, 20, oder 23 mm 
	(Berechnet wird mindestens 0,5 m²)
	Beschreibung Blende beidseitig furniert
	Artikelnummer BLBS

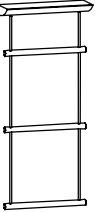
(pro m²)

	Bezug Leder  B/T/H in cm: 53,8 / 45 / 45	Bezug Leder  B/T/H in cm: 95,6 / 45 / 45	Höhe: 12 cm 	Schuko-Steckdose silbergrau zum Anschrauben mit Klappdeckel. 190 cm Anschlussleitung mit Schuko-Winkelstecker 
Beschreibung	Hocker	Bank gepolstert 96, mit Fach	Sockelfußgarnitur (4 Stk. 12 cm)	Aufbau-Steckdose mit Anschlusskabel
Artikelnummer	AHOCK	AB96	BSF12	BST1

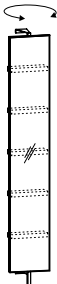
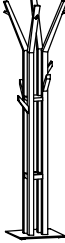
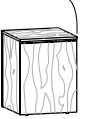
	Links und rechts montierbar  B/T/H in cm: 6 / 49 / 2,5	Links und rechts montierbar  B/T/H in cm: 11 / 50 / 14,3	Metallbügel auf Holzpaneel  B/T/H in cm: 64 / 13,6 / 17	Gesamtbelastung max. 10 kg  B/T/H in cm: 48 / 16 / 26,6	Gesamtbelastung max. 10 kg  B/T/H in cm: 48 / 16 / 109
Beschreibung	Handtuchhalter 49 für Korpusmontage	Handtuchhalter 50 für Korpusmontage	Handtuchhalter 64	Handtuchhalter 1 Sprosse	Handtuchhalter 3 Sprossen
Artikelnummer	BHH49	BHH50	BHH64	BHH1	BHH3

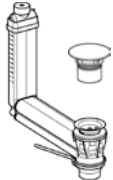
	 B/T/H in cm: 37 / 35 / 184,6	Bodenplatte + Steher Metall anthrazit Kubus mit Tür (Anschlag links) 1 Glaseinlegeboden  B/T/H in cm: 38 / 38 / 162	 B/T/H in cm: 31,6 / 21 / 195	Bodenplatte Metall anthrazit  B/T/H in cm: 49 / 49 / 192	Fahrbar mit 4 Gelenkrollen. Mit herausnehmbarem Innensack aus Leinen.  B/T/H in cm: 45 / 45 / 60
Beschreibung	Handtuchhalter mit Lade, 37/185	Handtuchhalter 38/162, Kubus	Wandspiegel 32/195 drehbar mit 5 Utensilienfächer	Garderobenständer	Wäsche-Kubus 45
Artikelnummer	AHL37	AHK38	BSD32	BGST	BW45

	CLOU System mit Hebelstange (für Exzenter Garnitur) Anschluss 1 1/4 Zoll nur für Unterbaubecken geeignet 				Anschluss 1 1/4 Zoll nur für Acrylstein- und Glaswaschbecken passend 				Anschluss 1 1/4 Zoll nur für Steinbecken passend 
Beschreibung	Ab- und Überlaufgarnitur				Permanent Ablaufgarnitur				Permanent Ablaufgarnitur für Steinbecken
Abdeckung	Acryl weiß	Acryl steingrau	Glas weiß	Edelstahl	Acryl weiß	Acryl steingrau	Glas weiß	Edelstahl	Edelstahl
Artikelnummer	BAUA-AW	BAUA-AS	BAUA-GW	BAUA-ES	BAPA-AW	BAPA-AS	BAPA-GW	BAPA-ES	BAPAE

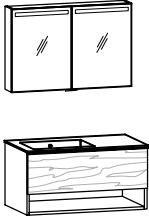
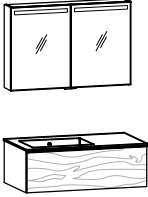
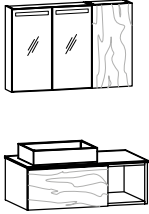
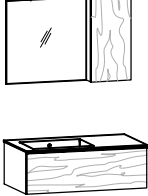
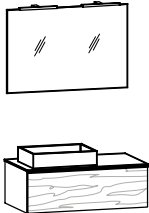
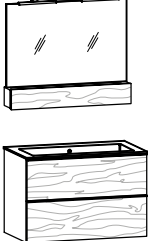
Vorschlag (Abb.) bestehend aus: mit 1 Hahnlochbohrung (auf Wunsch ohne Hahnlochbohrung lieferbar)	1x AW96EF-L 1x BW96EU-L 1x ASS96F	Waschtischunterschrank 96/48, 1 Lade, offenes Fach, links Möbelwaschtisch 96, Unterbaubecken seitlich, Ausführung links Spiegelschrank 96/64, 2-türig, Frontbeleuchtung	Maßskizze 10, 72	1x AW96E-L 1x BW96EU-L 1x ASS96F	Waschtischunterschrank 96/32, 1 Lade, Ausführung links Möbelwaschtisch 96, Unterbaubecken seitlich, Ausführung links Spiegelschrank 96/64, 2-türig, Frontbeleuchtung	Maßskizze 10, 72	
							
Zubehör Seite 6		Zubehör Seite 6		Zubehör Seite 6		Zubehör Seite 6	
Beschreibung		Vorschlag 21			Vorschlag 24		
Waschtischplatte	Acrylstein weiß	Acrylstein steingrau	Glas weiß	Acrylstein weiß	Acrylstein steingrau	Glas weiß	
Becken weiß	AB21-AW-AW-L	AB21-AS-AW-L	AB21-GW-L	AB24-AW-AW-L	AB24-AS-AW-L	AB24-GW-L	
Becken steingrau	AB21-AW-AS-L	AB21-AS-AS-L	---	AB24-AW-AS-L	AB24-AS-AS-L	---	
Aufpreis Ab- und Überlaufsystem		(AU1)			(AU1)		
Aufpreis Permanent Ablaufgarnitur		(AP1)			(AP1)		
Aufpreis LED-Waschplatzbeleuchtung		(A-W96)			(A-W96)		
Vorschlag (Abb.) bestehend aus: mit 1 Hahnlochbohrung (auf Wunsch ohne Hahnlochbohrung lieferbar)	1x AW96EO-L 1x BW96EA-L 1x ASS64F 1x AO32-R	Waschtischunterschrank 96/32, 1 Lade, offenes Fach, Ausführung links Möbelwaschtisch 96, Aufsatzbecken seitlich, Ausführung links Spiegelschrank 64/64, 2-türig, Frontbeleuchtung Oberschrank 32/64, 1-türig, Türanschlag rechts	Maßskizze 3, 72	1x AW96E-L 1x BW96EU-L 1x ASP64A 1x AO32-R	Waschtischunterschrank 96/32, 1 Lade, Ausführung links Möbelwaschtisch 96, Unterbaubecken seitlich, Ausführung links Spiegel 64/64, Aufbauleuchte Oberschrank 32/64, 1-türig, Türanschlag rechts	Maßskizze 10, 71	
							
Zubehör Seite 6		Zubehör Seite 6		Zubehör Seite 6		Zubehör Seite 6	
Beschreibung		Vorschlag 27			Vorschlag 30		
Waschtischplatte	Acrylstein weiß	Acrylstein steingrau		Acrylstein weiß	Acrylstein steingrau	Glas weiß	
Becken weiß	AB27-AW-AW-L	AB27-AS-AW-L		AB30-AW-AW-L	AB30-AS-AW-L	AB30-GW-L	
Becken steingrau	AB27-AW-AS-L	AB27-AS-AS-L		AB30-AW-AS-L	AB30-AS-AS-L	---	
Aufpreis Ab- und Überlaufsystem		---			(AU1)		
Aufpreis Permanent Ablaufgarnitur		(AP1)			(AP1)		
Aufpreis LED-Waschplatzbeleuchtung		(A-W64)			(A-W64)		
Vorschlag (Abb.) bestehend aus: mit 1 Hahnlochbohrung (auf Wunsch ohne Hahnlochbohrung lieferbar)	1x AW96E-L 1x BW96EA-L 1x ASP96A	Waschtischunterschrank 96/32, 1 Lade, Ausführung links Möbelwaschtisch 96, Aufsatzbecken seitlich, Ausführung links Spiegel 96/64, mit 2 Aufbauleuchten	Maßskizze 2, 71	1x AW96MH 1x BW96MU 1x ASK96A	Waschtischunterschrank 96/64, 2 Laden Möbelwaschtisch 96, Unterbaubecken Spiegel 96/80, Klappenfach, 2 Aufbauleuchten	Maßskizze 12, 73	
							
Zubehör Seite 6		Zubehör Seite 6		Zubehör Seite 5		Zubehör Seite 5	
Beschreibung		Vorschlag 33			Vorschlag 36		
Waschtischplatte	Acrylstein weiß	Acrylstein steingrau		Acrylstein weiß	Acrylstein steingrau	Glas weiß	
Becken weiß	AB33-AW-AW-L	AB33-AS-AW-L		AB36-AW-AW	AB36-AS-AW	AB36-GW	
Becken steingrau	AB33-AW-AS-L	AB33-AS-AS-L		AB36-AW-AS	AB36-AS-AS	---	
Aufpreis Ab- und Überlaufsystem		---			(AU1)		
Aufpreis Permanent Ablaufgarnitur		(AP1)			(AP1)		
Aufpreis LED-Waschplatzbeleuchtung		(A-W96)			(A-W96)		

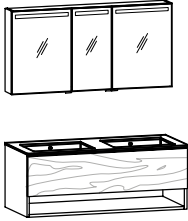
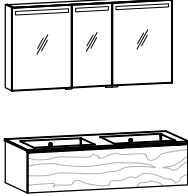
Vorschlag (Abb.) bestehend aus: mit 2 Hahnlochbohrungen (auf Wunsch ohne Hahnlochbohrungen lieferbar)	1x AW12DF 1x BW12DU 1x ASS12F	Doppelwaschtischunterschrank 128/48, 1 Lade, offenes Fach Doppel-Möbelwaschtisch 128, Unterbaubecken Spiegelschrank 128/64, 3-türig, Frontbeleuchtung	Maßskizze 24, 72	1x AW12D 1x BW12DU 1x ASS12F	Doppelwaschtischunterschrank 128/32, 1 Lade Doppel-Möbelwaschtisch 128, Unterbaubecken Spiegelschrank 128/64, 3-türig, Frontbeleuchtung	Maßskizze 24, 72
						
Zubehör Seite 11				Zubehör Seite 11		

Beschreibung Waschtischplatte Becken weiß Becken steingrau	Vorschlag 39			Vorschlag 42		
	Acrylstein weiß	Acrylstein steingrau	Glas weiß	Acrylstein weiß	Acrylstein steingrau	Glas weiß
	AB39-AW-AW	AB39-AS-AW	AB39-GW	AB42-AW-AW	AB42-AS-AW	AB42-GW
	AB39-AW-AS	AB39-AS-AS	---	AB42-AW-AS	AB42-AS-AS	---
Aufpreis Ab- und Überlaufsystem	(AU2)			(AU2)		
Aufpreis Permanent Ablaufgarnitur	(AP2)			(AP2)		
Aufpreis LED-Waschplatzbeleuchtung	(A-W12)			(A-W12)		

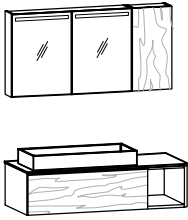
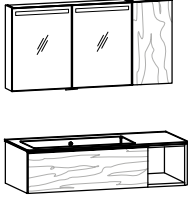
Vorschlag (Abb.) bestehend aus: mit 1 Hahnlochbohrung (auf Wunsch ohne Hahnlochbohrung lieferbar)	1x AW12EO-L 1x BW12EA-L 1x ASS96F 1x AO32-R	Waschtischunterschrank 128/32, 1 Lade, offenes Fach, Ausführung links Möbelwaschtisch 128, Aufsatzbecken seitlich, Ausführung links Spiegelschrank 96/64, 2-türig, Frontbeleuchtung Oberschrank 32/64, 1-türig, Türanschlag rechts	Maßskizze 14, 72	1x AW12EO-L 1x BW12EU-L 1x ASS96F 1x AO32-R	Waschtischunterschrank 128/32, 1 Lade, offenes Fach, Ausführung links Möbelwaschtisch 128, Unterbaubecken seitlich, Ausführung links Spiegelschrank 96/64, 2-türig, Frontbeleuchtung Oberschrank 32/64, 1-türig, Türanschlag rechts	Maßskizze 22, 72
						
Zubehör Seite 8				Zubehör Seite 8		

Beschreibung Waschtischplatte Becken weiß Becken steingrau	Vorschlag 45			Vorschlag 48		
	Acrylstein weiß	Acrylstein steingrau	Glas weiß	Acrylstein weiß	Acrylstein steingrau	Glas weiß
	AB45-AW-AW-L	AB45-AS-AW-L	AB48-AW-AW-L	AB48-AS-AW-L	AB48-GW-L	
	AB45-AW-AS-L	AB45-AS-AS-L	AB48-AW-AS-L	AB48-AS-AS-L	---	
Aufpreis Ab- und Überlaufsystem	---			(AU1)		
Aufpreis Permanent Ablaufgarnitur	(AP1)			(AP1)		
Aufpreis LED-Waschplatzbeleuchtung	(A-W96)			(A-W96)		

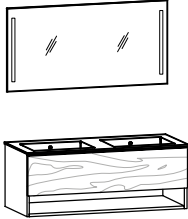
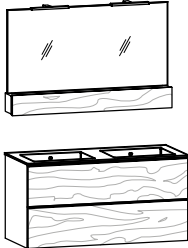
Vorschlag (Abb.) bestehend aus: mit 2 Hahnlochbohrungen (auf Wunsch ohne Hahnlochbohrungen lieferbar)	1x AW12DF 1x BW12DU 1x ASP12F	Doppelwaschtischunterschrank 128/48, 1 Lade, offenes Fach Doppel-Möbelwaschtisch 128, Unterbaubecken Spiegel 128/64, Frontbeleuchtung	Maßskizze 24, 71	1x AW12DH 1x BW12DU 1x ASK12A	Doppelwaschtischunterschrank 128/64, 2 Laden Doppel-Möbelwaschtisch 128, Unterbaubecken Spiegel 128/80, Klappenfach, 2 Aufbauleuchten	Maßskizze 24, 73
						
Zubehör Seite 11				Zubehör Seite 11		

Beschreibung Waschtischplatte Becken weiß Becken steingrau	Vorschlag 51			Vorschlag 54		
	Acrylstein weiß	Acrylstein steingrau	Glas weiß	Acrylstein weiß	Acrylstein steingrau	Glas weiß
	AB51-AW-AW	AB51-AS-AW	AB51-GW	AB54-AW-AW	AB54-AS-AW	AB54-GW
	AB51-AW-AS	AB51-AS-AS	---	AB54-AW-AS	AB54-AS-AS	---
Aufpreis Ab- und Überlaufsystem	(AU2)			(AU2)		
Aufpreis Permanent Ablaufgarnitur	(AP2)			(AP2)		
Aufpreis LED-Waschplatzbeleuchtung	(A-W12)			(A-W12)		

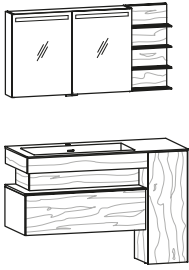
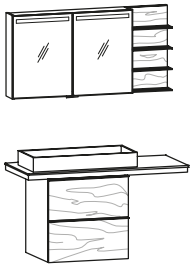
Vorschlag (Abb.) bestehend aus: mit 1 Hahnlochbohrung (auf Wunsch ohne Hahnlochbohrung lieferbar)	1x AW12EKU-L 1x BW12EU-L 1x ASG12F-L	Waschtischunterschrank 128, Kubus, 1 Lade links Möbelwaschtisch 128, Unterbaubecken seitlich, Ausführung links Spiegelschrank mit seitlichen Regal 128/64, Frontbeleuchtung, Ausführung links	1x AW12EPH-L 1x BW12EA-L 1x ASG12F-L	Waschtischunterschrank 128/68, 2 Laden links Möbelwaschtisch 128, Aufsatzbecken seitlich, Ausführung links Spiegelschrank mit seitlichen Regal 128/64, Frontbeleuchtung, Ausführung links	
					
	Zubehör Seite 8	Maßskizze 46, 72	Zubehör Seite 6	Maßskizze 25, 72	
Beschreibung	Vorschlag 55			Vorschlag 56	
Waschtischplatte	Acrylstein weiß	Acrylstein steingrau	Glas weiß	Acrylstein weiß	Acrylstein steingrau
Becken weiß	AB55-AW-AW-L	AB55-AS-AW-L	AB55-GW-L	AB56-AW-AW-L	AB56-AS-AW-L
Becken steingrau	AB55-AW-AS-L	AB55-AS-AS-L	---	AB56-AW-AS-L	AB56-AS-AS-L
Aufpreis Ab- und Überlaufsystem	(AU1)			---	
Aufpreis Permanent Ablaufgarnitur	(AP1)			(AP1)	
Aufpreis LED-Waschplatzbeleuchtung	(A-W96)			(A-W96)	
Aufpreis Ambientebeleuchtung	(A-A96)			---	
Aufpreis Innenlade	(A-I96)			---	

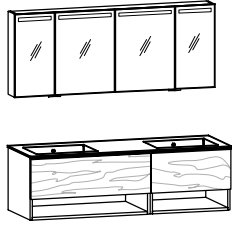
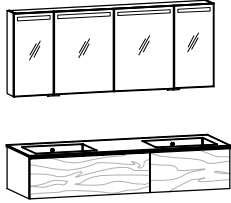
Vorschlag (Abb.) bestehend aus: mit 2 Hahnlochbohrungen (auf Wunsch ohne Hahnlochbohrungen lieferbar)	1x AW16DF 1x BW16DU 1x ASS16F	Doppelwaschtischunterschrank 160/48, 2 Laden, offenes Fach Doppel-Möbelwaschtisch 160, Unterbaubecken Spiegelschrank 160/64, 4-türig, Frontbeleuchtung	Maßskizze 33, 72	1x AW16D 1x BW16DU 1x ASS16F	Doppelwaschtischunterschrank 160/32, 2 Laden Doppel-Möbelwaschtisch 160, Unterbaubecken Spiegelschrank 160/64, 4-türig, Frontbeleuchtung	Maßskizze 33, 72
						
Zubehör Seite 14				Zubehör Seite 14		

Beschreibung Waschtischplatte Becken weiß Becken steingrau	Vorschlag 57			Vorschlag 60		
	Acrylstein weiß	Acrylstein steingrau	Glas weiß	Acrylstein weiß	Acrylstein steingrau	Glas weiß
	AB57-AW-AW	AB57-AS-AW	AB57-GW	AB60-AW-AW	AB60-AS-AW	AB60-GW
	AB57-AW-AS	AB57-AS-AS	---	AB60-AW-AS	AB60-AS-AS	---
Aufpreis Ab- und Überlaufsystem	(AU2)			(AU2)		
Aufpreis Permanent Ablaufgarnitur	(AP2)			(AP2)		
Aufpreis LED-Waschplatzbeleuchtung	(A-W16)			(A-W16)		

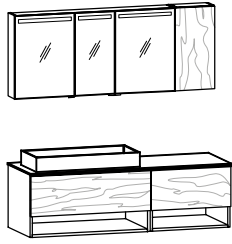
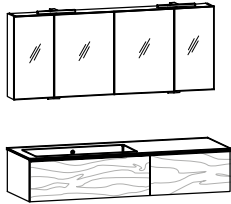
Vorschlag (Abb.) bestehend aus: mit 2 Hahnlochbohrungen (auf Wunsch ohne Hahnlochbohrungen lieferbar)	1x AW16EF-L 1x BW16EA-L 1x ASS12F 1x AO32-R	Waschtischunterschrank 160/48, 2 Laden, offenes Fach, Ausführung links Möbelwaschtisch 160, Aufsatzbecken seitlich, Ausführung links Spiegelschrank 128/64, 3-türig, Frontbeleuchtung Oberschrank 32/64, 1-türig, Türanschlag rechts	Maßskizze 28, 72	1x AW16E-L 1x BW16EU-L 1x ASS16A	Waschtischunterschrank 160/32, 2 Laden, Ausführung links Möbelwaschtisch 160, Unterbaubecken seitlich, Ausführung links Spiegelschrank 160/64, 4-türig, 2 Aufbauleuchten	Maßskizze 32, 72
						
Zubehör Seite 12				Zubehör Seite 12		

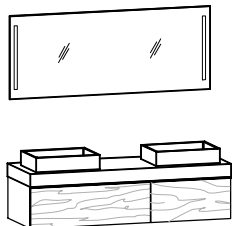
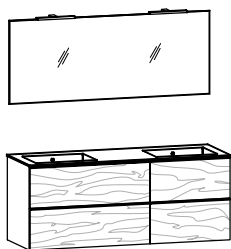

Beschreibung Waschtischplatte Becken weiß Becken steingrau	Vorschlag 63			Vorschlag 66		
	Acrylstein weiß	Acrylstein steingrau	Glas weiß	Acrylstein weiß	Acrylstein steingrau	Glas weiß
	AB63-AW-AW-L	AB63-AS-AW-L	AB66-AW-AW-L	AB66-AS-AW-L	AB66-GW-L	
	AB63-AW-AS-L	AB63-AS-AS-L	AB66-AW-AS-L	AB66-AS-AS-L	---	
Aufpreis Ab- und Überlaufsystem	---			(AU1)		
Aufpreis Permanent Ablaufgarnitur	(AP1)			(AP1)		
Aufpreis LED-Waschplatzbeleuchtung	(A-W12)			(A-W16)		

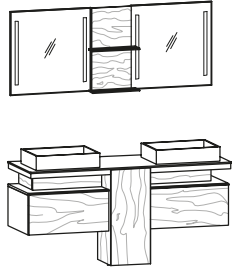

Vorschlag (Abb.) bestehend aus: mit 2 Hahnlochbohrungen (auf Wunsch ohne Hahnlochbohrungen lieferbar)	1x AW16D 1x BW16DF 1x ASP16F	Doppelwaschtischunterschrank 160/32, 2 Laden Waschtisch 160, 2 Aufsatzbecken Spiegel 160/64, Frontbeleuchtung	Maßskizze 31, 71	1x AW16DH 1x BW16DU 1x ASP16A	Doppelwaschtischunterschrank 160/64, 4 Laden Doppel-Möbelwaschtisch 160, Unterbaubecken Spiegel 160/64, mit 2 Aufbauleuchten	Maßskizze 33, 71
						
Zubehör Seite 14				Zubehör Seite 14		

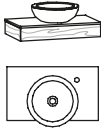
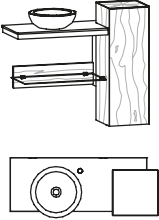
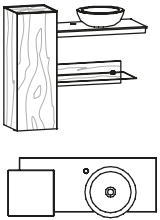

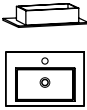
Beschreibung Waschtischplatte Becken weiß Becken steingrau	Vorschlag 69			Vorschlag 72		
	Acrylstein weiß	Acrylstein steingrau	Glas weiß	Acrylstein weiß	Acrylstein steingrau	Glas weiß
	AB69-AW-AW	AB69-AS-AW	AB72-AW-AW	AB72-AS-AW	AB72-GW	
	AB69-AW-AS	AB69-AS-AS	AB72-AW-AS	AB72-AS-AS	---	
Aufpreis Ab- und Überlaufsystem	---			(AU2)		
Aufpreis Permanent Ablaufgarnitur	(AP2)			(AP2)		
Aufpreis LED-Waschplatzbeleuchtung	(A-W16)			(A-W16)		

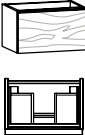
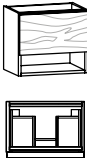
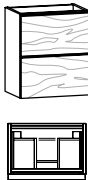

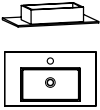
<p>Vorschlag (Abb.) bestehend aus:</p> <p>mit 2 Hahnlochbohrungen (auf Wunsch ohne Hahnlochbohrungen lieferbar)</p>	<p>1x AW16DKA 1x BW16DA 1x ASD16F</p> <p>Doppelwaschtischunterschrank 160, 2 Laden, Kubus Möbelwaschtisch 160, 2 Aufsatzbecken Spiegel 160/64, mittig Paneelregal, Frontbeleuchtung</p>  <p>Zubehör Seite 14</p> <p style="writing-mode: vertical-rl; transform: rotate(180deg);">Maßskizze 44, 71</p>	
<p>Beschreibung</p>	<p>Vorschlag 74</p>	
<p>Waschtischplatte</p>	<p>Acrylstein weiß</p>	<p>Acrylstein steingrau</p>
<p>Becken weiß</p>	<p>AB74-AW-AW</p>	<p>AB74-AS-AW</p>
<p>Becken steingrau</p>	<p>AB74-AW-AS</p>	<p>AB74-AS-AS</p>
<p>Aufpreis Permanent Ablaufgarnitur</p>	<p>(AP2)</p>	
<p>Aufpreis LED-Waschplatzbeleuchtung</p>	<p>(A-W16)</p>	
<p>Aufpreis Ambientebeleuchtung</p>	<p>(A-A642)</p>	
<p>Aufpreis Innenlade</p>	<p>(A-I642)</p>	

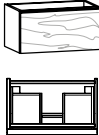
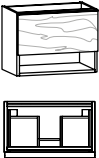
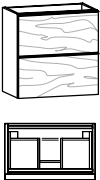
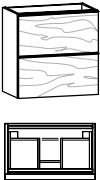

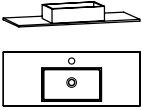
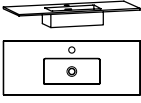
<p>mit 1 Hahnlochbohrung (auf Wunsch ohne Hahnlochbohrung lieferbar)</p>	 <p>B/T/H in cm: 64,4 / 42,5 / 24</p>			
<p>Beschreibung</p>	<p>Waschkombi small 64, Steinwaschbecken</p>			
<p>Waschtischplatte</p>	<p>Acrylstein weiß</p>	<p>Acrylstein steingrau</p>		
<p>Artikelnummer</p>	<p>AWS64-AW-ST</p>	<p>AWS64-AS-ST</p>		
	<p>Aufpr. Permanent Ablaufgarnitur mit passender Abdeckung (AP1)</p>			
<p>mit 1 Hahnlochbohrung (auf Wunsch ohne Hahnlochbohrung lieferbar)</p>	<p>Kubus mit Tür (Anschlag rechts) 2 Glaseinlegeböden</p>  <p>B/T/H in cm: 104,4 / 42,5 / 92</p>		<p>Kubus mit Tür (Anschlag links) 2 Glaseinlegeböden</p>  <p>B/T/H in cm: 104,4 / 42,5 / 92</p>	
<p>Beschreibung</p>	<p>Waschkombi small 104, Kubus, Steinwaschbecken, Ausführung links</p>		<p>Waschkombi small 104, Kubus, Steinwaschbecken, Ausführung rechts</p>	
<p>Waschtischplatte</p>	<p>Acrylstein weiß</p>	<p>Acrylstein steingrau</p>	<p>Acrylstein weiß</p>	<p>Acrylstein steingrau</p>
<p>Artikelnummer</p>	<p>AWS10-AW-ST-L</p>	<p>AWS10-AS-ST-L</p>	<p>AWS10-AW-ST-R</p>	<p>AWS10-AS-ST-R</p>
	<p>Aufpr. Permanent Ablaufgarnitur mit passender Abdeckung (AP1)</p>			

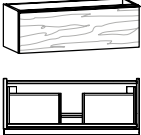
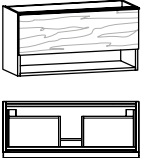
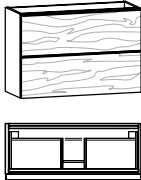

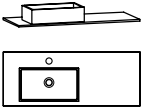
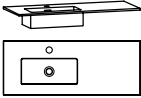

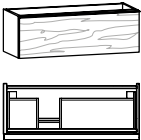
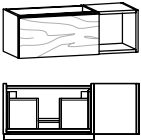
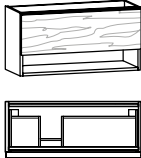
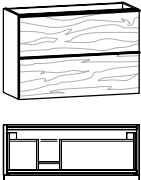
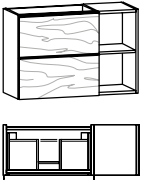

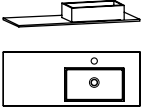
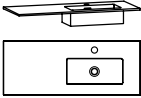

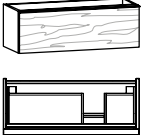
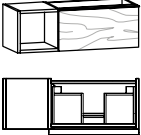
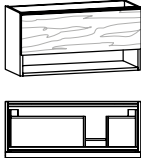
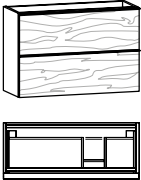
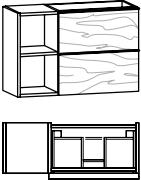

<p>mit 1 Hahnlochbohrung (auf Wunsch ohne Hahnlochbohrung lieferbar)</p>	 <p>B/T/H in cm: 55,4 / 38 / 12,1</p>	<p>mit Überlaufschiß und Überlaufgarnitur</p>  <p>B/T/H in cm: 55,4 / 38 / 12,1</p>		
<p>Beschreibung</p>	<p>Möbelwaschtisch small 55, Aufsatzbecken</p>		<p>Möbelwaschtisch small 55, Unterbaubecken</p>	
<p>Waschtischplatte</p>	<p>Acrylstein weiß</p>	<p>Acrylstein steingrau</p>	<p>Acrylstein weiß</p>	<p>Acrylstein steingrau</p>
<p>Becken weiß</p>	<p>BWS5MA-AW-AW</p>	<p>BWS5MA-AS-AW</p>	<p>BWS5MU-AW-AW</p>	<p>BWS5MU-AS-AW</p>
<p>Becken steingrau</p>	<p>BWS5MA-AW-AS</p>	<p>BWS5MA-AS-AS</p>	<p>BWS5MU-AW-AS</p>	<p>BWS5MU-AS-AS</p>
<p>Aufpr. Ab- und Überlaufgarnitur mit passender Abdeckung (CLOU-System mit Hebelstange für Exzenter)</p>	<p>---</p>	<p>(AU1)</p>		
<p>Aufpr. Permanent Ablaufgarnitur mit passender Abdeckung</p>		<p>(AP1)</p>	<p>Bei Bestellung von AU1 oder AP1 wird Becken ohne Überlaufschiß geliefert</p> 	
	 <p>B/T/H in cm: 55 / 38 / 32,2</p>	 <p>B/T/H in cm: 55 / 38 / 48,2</p>	 <p>B/T/H in cm: 55 / 38 / 64,2</p>	
<p>Beschreibung</p>	<p>Waschtischunterschrank small 55/32, 1 Lade</p>	<p>Waschtischunterschrank small 55/48, 1 Lade, offenes Fach</p>	<p>Waschtischunterschrank small 55/64, 2 Laden</p>	
<p>Artikelnummer</p>	<p>AWS5M</p>	<p>AWS5MF</p>	<p>AWS5MH</p>	









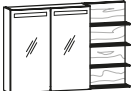
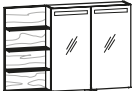
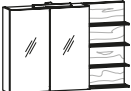
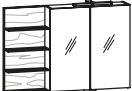

<p>mit 1 Hahnlochbohrung (auf Wunsch ohne Hahnlochbohrung lieferbar)</p>	 <p>B/T/H in cm: 64,4 / 38 / 12,1</p>	<p>mit Überlaufschlitz und Überlaufgarnitur</p>  <p>B/T/H in cm: 64,4 / 38 / 12,1</p>		
<p>Beschreibung</p>	<p>Möbelwaschtisch small 64, Aufsatzbecken</p>		<p>Möbelwaschtisch small 64, Unterbaubecken</p>	
<p>Waschtischplatte</p>	<p>Acrylstein weiß</p>	<p>Acrylstein steingrau</p>	<p>Acrylstein weiß</p>	<p>Acrylstein steingrau</p>
<p>Becken weiß</p>	<p>BWS6MA-AW-AW</p>	<p>BWS6MA-AS-AW</p>	<p>BWS6MU-AW-AW</p>	<p>BWS6MU-AS-AW</p>
<p>Becken steingrau</p>	<p>BWS6MA-AW-AS</p>	<p>BWS6MA-AS-AS</p>	<p>BWS6MU-AW-AS</p>	<p>BWS6MU-AS-AS</p>
<p>Aufpr. Ab- und Überlaufgarnitur mit passender Abdeckung (CLOU-System mit Hebelstange für Exzenter)</p>	<p>---</p>		<p>(AU1)</p>	
<p>Aufpr. Permanent Ablaufgarnitur mit passender Abdeckung</p>	<p>(AP1)</p>		<p>Bei Bestellung von AU1 oder AP1 wird Becken ohne Überlaufschlitz geliefert</p> 	
 <p>B/T/H in cm: 64 / 38 / 32,2</p>	 <p>B/T/H in cm: 64 / 38 / 32,2</p>	 <p>B/T/H in cm: 64 / 38 / 48,2</p>	 <p>B/T/H in cm: 64 / 38 / 64,2</p>	
<p>Beschreibung</p>	<p>Waschtischunterschrank small 64/32, 1 Lade</p>	<p>Waschtischunterschrank small 64/48, 1 Lade, offenes Fach</p>	<p>Waschtischunterschrank small 64/64, 2 Laden</p>	
<p>Artikelnummer</p>	<p>AWS6M</p>	<p>AWS6MF</p>	<p>AWS6MH</p>	
<p></p>	<p></p>	<p></p>	<p></p>	







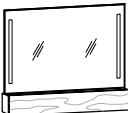

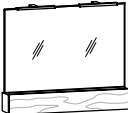
<p>mit 1 Hahnlochbohrung (auf Wunsch ohne Hahnlochbohrung lieferbar)</p>	 <p>B/T/H in cm: 96,4 / 38 / 12,1</p>	<p>mit Überlaufschlitz und Überlaufgarnitur</p>  <p>B/T/H in cm: 96,4 / 38 / 12,1</p>		
<p>Beschreibung</p>	<p>Möbelwaschtisch small 96, Aufsatzbecken</p>		<p>Möbelwaschtisch small 96, Unterbaubecken</p>	
<p>Waschtischplatte</p>	<p>Acrylstein weiß</p>	<p>Acrylstein steingrau</p>	<p>Acrylstein weiß</p>	<p>Acrylstein steingrau</p>
<p>Becken weiß</p>	<p>BWS9MA-AW-AW</p>	<p>BWS9MA-AS-AW</p>	<p>BWS9MU-AW-AW</p>	<p>BWS9MU-AS-AW</p>
<p>Becken steingrau</p>	<p>BWS9MA-AW-AS</p>	<p>BWS9MA-AS-AS</p>	<p>BWS9MU-AW-AS</p>	<p>BWS9MU-AS-AS</p>
<p>Aufpr. Ab- und Überlaufgarnitur mit passender Abdeckung (CLOU-System mit Hebelstange für Exzenter)</p>	<p>---</p>	<p>(AU1)</p> 		
<p>Aufpr. Permanent Ablaufgarnitur mit passender Abdeckung</p>	<p>(AP1)</p>		<p>Bei Bestellung von AU1 oder AP1 wird Becken ohne Überlaufschlitz geliefert</p>	
	 <p>B/T/H in cm: 96 / 38 / 32,2</p>	 <p>B/T/H in cm: 96 / 38 / 48,2</p>	 <p>B/T/H in cm: 96 / 38 / 64,2</p>	
<p>Beschreibung</p>	<p>Waschtischunterschrank small 96/32, 1 Lade</p>	<p>Waschtischunterschrank small 96/48, 1 Lade, offenes Fach</p>	<p>Waschtischunterschrank small 96/64, 2 Laden</p>	
<p>Artikelnummer</p>	<p>AWS9M</p>	<p>AWS9MF</p>	<p>AWS9MH</p>	

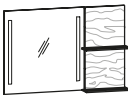
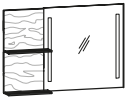
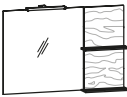
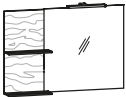

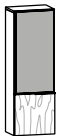
<p>mit 1 Hahnlochbohrung (auf Wunsch ohne Hahnlochbohrung lieferbar)</p>	 <p>B/T/H in cm: 96,4 / 38 / 12,1</p>	<p>mit Überlaufschlitz und Überlaufgarnitur</p>  <p>B/T/H in cm: 96,4 / 38 / 12,1</p>		
<p>Beschreibung</p>	<p>Möbelwaschtisch small 96, Aufsatzbecken seitlich, Ausführung links</p>		<p>Möbelwaschtisch small 96, Unterbaubecken seitlich, Ausführung links</p>	
<p>Waschtischplatte</p>	<p>Acrylstein weiß</p>	<p>Acrylstein steingrau</p>	<p>Acrylstein weiß</p>	<p>Acrylstein steingrau</p>
<p>Becken weiß</p>	<p>BWS9EA-AW-AW-L</p>	<p>BWS9EA-AS-AW-L</p>	<p>BWS9EU-AW-AW-L</p>	<p>BWS9EU-AS-AW-L</p>
<p>Becken steingrau</p>	<p>BWS9EA-AW-AS-L</p>	<p>BWS9EA-AS-AS-L</p>	<p>BWS9EU-AW-AS-L</p>	<p>BWS9EU-AS-AS-L</p>
<p>Aufpr. Ab- und Überlaufgarnitur mit passender Abdeckung (CLOU-System mit Hebelstange für Exzenter)</p>	<p>---</p>		<p>(AU1)</p>	
<p>Aufpr. Permanent Ablaufgarnitur mit passender Abdeckung</p>	<p>(AP1)</p>		<p>Bei Bestellung von AU1 oder AP1 wird Becken ohne Überlaufschlitz geliefert</p> 	
 <p>B/T/H in cm: 96 / 38 / 32,2</p>	 <p>B/T/H in cm: 96 / 38 / 32,2</p>	 <p>B/T/H in cm: 96 / 38 / 48,2</p>		
<p>Beschreibung</p>	<p>Waschtischunterschrank small 96/32, 1 Lade, Ausführung links</p>	<p>Waschtischunterschrank small 96/32, 1 Lade, offenes Fach, Ausführung links</p>	<p>Waschtischunterschrank small 96/48, 1 Lade, offenes Fach, Ausführung links</p>	
<p>Artikelnummer</p>	<p>AWS9E-L</p>	<p>AWS9EO-L</p>	<p>AWS9EF-L</p>	
 <p>B/T/H in cm: 96 / 38 / 64,2</p>	 <p>B/T/H in cm: 96 / 38 / 64,2</p>			
<p>Beschreibung</p>	<p>Waschtischunterschrank small 96/64, 2 Laden, Ausführung links</p>	<p>Waschtischunterschrank small 96/64, 2 Laden, offenes Fach, Ausführung links</p>		
<p>Artikelnummer</p>	<p>AWS9EH-L</p>	<p>AWS9EHO-L</p>		

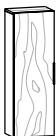
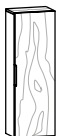

<p>mit 1 Hahnlochbohrung (auf Wunsch ohne Hahnlochbohrung lieferbar)</p>	 <p>B/T/H in cm: 96,4 / 38 / 12,1</p>	<p>mit Überlaufschlitz und Überlaufgarnitur</p>  <p>B/T/H in cm: 96,4 / 38 / 12,1</p>		
<p>Beschreibung</p>	<p>Möbelwaschtisch small 96, Aufsatzbecken seitlich, Ausführung rechts</p>		<p>Möbelwaschtisch small 96, Unterbaubecken seitlich, Ausführung rechts</p>	
<p>Waschtischplatte</p>	<p>Acrylstein weiß</p>	<p>Acrylstein steingrau</p>	<p>Acrylstein weiß</p>	<p>Acrylstein steingrau</p>
<p>Becken weiß</p>	<p>BWS9EA-AW-AW-R</p>	<p>BWS9EA-AS-AW-R</p>	<p>BWS9EU-AW-AW-R</p>	<p>BWS9EU-AS-AW-R</p>
<p>Becken steingrau</p>	<p>BWS9EA-AW-AS-R</p>	<p>BWS9EA-AS-AS-R</p>	<p>BWS9EU-AW-AS-R</p>	<p>BWS9EU-AS-AS-R</p>
<p>Aufpr. Ab- und Überlaufgarnitur mit passender Abdeckung (CLOU-System mit Hebelstange für Exzenter)</p>	<p>---</p>		<p>(AU1)</p>	
<p>Aufpr. Permanent Ablaufgarnitur mit passender Abdeckung</p>	<p>(AP1)</p>		<p>Bei Bestellung von AU1 oder AP1 wird Becken ohne Überlaufschlitz geliefert</p> 	
 <p>B/T/H in cm: 96 / 38 / 32,2</p>	 <p>B/T/H in cm: 96 / 38 / 32,2</p>	 <p>B/T/H in cm: 96 / 38 / 48,2</p>		
<p>Beschreibung</p>	<p>Waschtischunterschrank small 96/32, 1 Lade, Ausführung rechts</p>	<p>Waschtischunterschrank small 96/32, 1 Lade, offenes Fach, Ausführung rechts</p>	<p>Waschtischunterschrank small 96/48, 1 Lade, offenes Fach, Ausführung rechts</p>	
<p>Artikelnummer</p>	<p>AWS9E-R</p>	<p>AWS9EO-R</p>	<p>AWS9EF-R</p>	
 <p>B/T/H in cm: 96 / 38 / 64,2</p>	 <p>B/T/H in cm: 96 / 38 / 64,2</p>			
<p>Beschreibung</p>	<p>Waschtischunterschrank small 96/64, 2 Laden, Ausführung rechts</p>	<p>Waschtischunterschrank small 96/64, 2 Laden, offenes Fach, Ausführung rechts</p>		
<p>Artikelnummer</p>	<p>AWS9EH-R</p>	<p>AWS9EHO-R</p>		

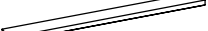

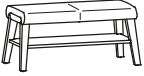
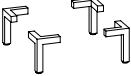

Frontbeleuchtung	2 Glaseinlegeböden 1 Doppelinnensteckdose 	2 Glaseinlegeböden 1 Doppelinnensteckdose 	1 Mittelseite je 2 Glaseinlegeböden 1 Doppelinnensteckdose 	1 Mittelseite je 2 Glaseinlegeböden 1 Doppelinnensteckdose 
	B/T/H in cm: 55 / 16,2 / 64	B/T/H in cm: 55 / 16,2 / 64	B/T/H in cm: 64 / 16,2 / 64	B/T/H in cm: 96 / 16,2 / 64
Beschreibung	Spiegelschrank 55/64, 1-türig, Frontbeleuchtung, Türanschlag links	Spiegelschrank 55/64, 1-türig, Frontbeleuchtung, Türanschlag rechts	Spiegelschrank 64/64, 2-türig, Frontbeleuchtung	Spiegelschrank 96/64, 2-türig, Frontbeleuchtung
Artikelnummer	ASS55F-L	ASS55F-R	ASS64F	ASS96F
Aufpreis Waschplatzbeleuchtung (A-W55)		(A-W64)		(A-W96)
Aufbauleuchte(n)	2 Glaseinlegeböden 1 Doppelinnensteckdose 	2 Glaseinlegeböden 1 Doppelinnensteckdose 	1 Mittelseite je 2 Glaseinlegeböden 1 Doppelinnensteckdose 	1 Mittelseite je 2 Glaseinlegeböden 1 Doppelinnensteckdose 
	B/T/H in cm: 55 / 16,2 / 64	B/T/H in cm: 55 / 16,2 / 64	B/T/H in cm: 64 / 16,2 / 64	B/T/H in cm: 96 / 16,2 / 64
Beschreibung	Spiegelschrank 55/64, 1-türig, Aufbauleuchte, Türanschlag links	Spiegelschrank 55/64, 1-türig, Aufbauleuchte, Türanschlag rechts	Spiegelschrank 64/64, 2-türig, Aufbauleuchte	Spiegelschrank 96/64, 2-türig, 2 Aufbauleuchten
Artikelnummer	ASS55A-L	ASS55A-R	ASS64A	ASS96A
Aufpreis Waschplatzbeleuchtung (A-W55)		(A-W64)		(A-W96)
	2 Glaseinlegeböden 	2 Glaseinlegeböden 		
	B/T/H in cm: 32 / 16,5 / 64	B/T/H in cm: 32 / 16,5 / 64		
Beschreibung	Oberschrank 32/64, 1-türig, Türanschlag links	Oberschrank 32/64, 1-türig, Türanschlag rechts		
Artikelnummer	A032-L	A032-R		
	1 Mittelseite je 2 Glaseinlegeböden 1 Doppelinnensteckdose 	1 Mittelseite je 2 Glaseinlegeböden 1 Doppelinnensteckdose 	1 Mittelseite je 2 Glaseinlegeböden 1 Doppelinnensteckdose 	1 Mittelseite je 2 Glaseinlegeböden 1 Doppelinnensteckdose 
	B/T/H in cm: 96 / 16,2 / 64	B/T/H in cm: 96 / 16,2 / 64	B/T/H in cm: 96 / 16,2 / 64	B/T/H in cm: 96 / 16,2 / 64
Beschreibung	Spiegelschrank mit seitlichen Regal 96/64, Frontbeleuchtung, Ausführung links	Spiegelschrank mit seitlichen Regal 96/64, Frontbeleuchtung, Ausführung rechts	Spiegelschrank mit seitlichen Regal 96/64, Aufbauleuchte, Ausführung links	Spiegelschrank mit seitlichen Regal 96/64, Aufbauleuchte, Ausführung rechts
Artikelnummer	ASG96F-L	ASG96F-R	ASG96A-L	ASG96A-R
Aufpreis Waschplatzbeleuchtung			(A-W96)	

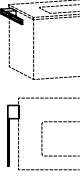
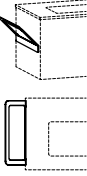

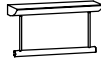
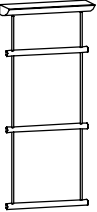
Frontbeleuchtung			
	B/T/H in cm: 55 / 5,2 / 64	B/T/H in cm: 64 / 5,2 / 64	B/T/H in cm: 96 / 5,2 / 64
Beschreibung	Spiegel 55/64, Frontbeleuchtung	Spiegel 64/64, Frontbeleuchtung	Spiegel 96/64, Frontbeleuchtung
Artikelnummer	ASP55F	ASP64F	ASP96F
Aufpreis Waschplatzbeleuchtung	(A-W55)	(A-W64)	(A-W96)
Aufbauleuchte(n)			
	B/T/H in cm: 55 / 5,2 / 64	B/T/H in cm: 64 / 5,2 / 64	B/T/H in cm: 96 / 5,2 / 64
Beschreibung	Spiegel 55/64, Aufbauleuchte	Spiegel 64/64, Aufbauleuchte	Spiegel 96/64, mit 2 Aufbauleuchten
Artikelnummer	ASP55A	ASP64A	ASP96A
Aufpreis Waschplatzbeleuchtung	(A-W55)	(A-W64)	(A-W96)
Frontbeleuchtung	mit Doppelinnensteckdose im Klappenfach 	mit Doppelinnensteckdose im Klappenfach 	mit Doppelinnensteckdose im Klappenfach 
	B/T/H in cm: 55 / 16,5 / 80,2	B/T/H in cm: 64 / 16,5 / 80,2	B/T/H in cm: 96 / 16,5 / 80,2
Beschreibung	Spiegel 55/80, Klappenfach, Frontbeleuchtung	Spiegel 64/80, Klappenfach, Frontbeleuchtung	Spiegel 96/80, Klappenfach, Frontbeleuchtung
Artikelnummer	ASK55F	ASK64F	ASK96F
Aufpreis Waschplatzbeleuchtung	(A-W55)	(A-W64)	(A-W96)
Aufbauleuchte(n)	mit Doppelinnensteckdose im Klappenfach 	mit Doppelinnensteckdose im Klappenfach 	mit Doppelinnensteckdose im Klappenfach 
	B/T/H in cm: 55 / 16,5 / 80,2	B/T/H in cm: 64 / 16,5 / 80,2	B/T/H in cm: 96 / 16,5 / 80,2
Beschreibung	Spiegel 55/80, Klappenfach, Aufbauleuchte	Spiegel 64/80, Klappenfach, Aufbauleuchte	Spiegel 96/80, Klappenfach, 2 Aufbauleuchten
Artikelnummer	ASK55A	ASK64A	ASK96A
Aufpreis Waschplatzbeleuchtung	(A-W55)	(A-W64)	(A-W96)

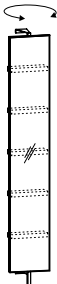
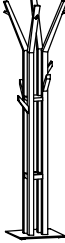

						
	B/T/H in cm: 96 / 18 / 64	B/T/H in cm: 96 / 18 / 64	B/T/H in cm: 96 / 18 / 64	B/T/H in cm: 96 / 18 / 64		
Beschreibung	Spiegel mit seitlichen Regal 96/64, Frontbeleuchtung, Ausführung links	Spiegel mit seitlichen Regal 96/64, Frontbeleuchtung, Ausführung rechts	Spiegel mit seitlichen Regal 96/64, Aufbauleuchte, Ausführung links	Spiegel mit seitlichen Regal 96/64, Aufbauleuchte, Ausführung rechts		
Artikelnummer	ASF96F-L	ASF96F-R	ASF96A-L	ASF96A-R		
Aufpreis Waschplatzbeleuchtung	(A-W96)		(A-W96)			
Türen beim Öffnen an-schlagseitig austragend (3 cm Wandabstand erforderlich)		2 Glaseinlegeböden 		2 Glaseinlegeböden 		
	B/T/H in cm: 40 / 5,2 / 128	B/T/H in cm: 32 / 22 / 96		B/T/H in cm: 32 / 22 / 96		
	Beschreibung	Highboard small 32, Holz-Glasfront, Türanschlag links		Highboard small 32, Holz-Glasfront, Türanschlag rechts		
	Frontglas	optiwhite		anthrazit		
	Artikelnummer	ASP40	AHBS3G-O-L	AHBS3G-A-L	AHBS3G-O-R	AHBS3G-A-R
Aufpreis Beleuchtung mit Schalter	(A-WSP40)		---			
Türen beim Öffnen an-schlagseitig austragend (3 cm Wandabstand erforderlich)	2 Glaseinlegeböden 		2 Glaseinlegeböden 		1 Holzboden 1 Glaseinlegeboden 	
	B/T/H in cm: 32 / 22 / 96		B/T/H in cm: 32 / 22 / 96		B/T/H in cm: 32 / 22 / 96	
	Beschreibung		Highboard small 32, Holzfront, Türanschlag links		Highboard small 32, Holzplatte, oben offen, Türanschlag links	
	Beschreibung		Highboard small 32, Holzfront, Türanschlag rechts		Highboard small 32, Holzplatte, oben offen, Türanschlag rechts	
	Artikelnummer		AHBS3H-L		AHBS3H-R	
Artikelnummer		AHBS30-L		AHBS30-R		
Wandsteckborde mit Steckbeschlag Gesamtbelastung max. 10 kg						
	B/T/H in cm: 64 / 14,5 / 3,9	B/T/H in cm: 96 / 14,5 / 3,9	B/T/H in cm: 128 / 14,5 / 3,9	B/T/H in cm: 160 / 14,5 / 3,9		
	Beschreibung	Wandsteckbord 64/15 cm		Wandsteckbord 128/15 cm		
	Beschreibung	Wandsteckbord 96/15 cm		Wandsteckbord 160/15 cm		
	Artikelnummer	BWS64		BWS96		
Artikelnummer	BWS12		BWS16			

	Bezug Leder  B/T/H in cm: 53,8 / 45 / 45	Bezug Leder  B/T/H in cm: 95,6 / 45 / 45	Höhe: 12 cm 	Schuko-Steckdose silbergrau zum Anschrauben mit Klappdeckel. 190 cm Anschlussleitung mit Schuko-Winkelstecker 
Beschreibung	Hocker	Bank gepolstert 96, mit Fach	Sockelfußgarnitur (4 Stk. 12 cm)	Aufbau-Steckdose mit Anschlusskabel
Artikelnummer	AHOCK	AB96	BSF12	BST1

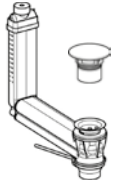

	Links und rechts montierbar  B/T/H in cm: 6 / 32 / 2,5	Links und rechts montierbar  B/T/H in cm: 11 / 34 / 14,3	Metallbügel auf Holzpaneel  B/T/H in cm: 64 / 13,6 / 17	Gesamtbelastung max. 10 kg  B/T/H in cm: 48 / 16 / 26,6	Gesamtbelastung max. 10 kg  B/T/H in cm: 48 / 16 / 109
Beschreibung	Handtuchhalter small 32 für Korpusmontage	Handtuchhalter small 34 für Korpusmontage	Handtuchhalter 64	Handtuchhalter 1 Sprosse	Handtuchhalter 3 Sprossen
Artikelnummer	BHH32	BHH34	BHH64	BHH1	BHH3

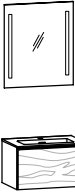
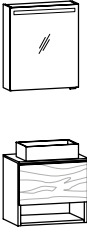
	 B/T/H in cm: 37 / 35 / 184,6	Bodenplatte + Steher Metall anthrazit Kubus mit Tür (Anschlag links) 1 Glaseinlegeboden  B/T/H in cm: 38 / 38 / 162	 B/T/H in cm: 31,6 / 21 / 195	Bodenplatte Metall anthrazit  B/T/H in cm: 49 / 49 / 192	Fahrbar mit 4 Gelenkrollen. Mit herausnehmbarem Innensack aus Leinen.  B/T/H in cm: 45 / 45 / 60
Beschreibung	Handtuchhalter mit Lade, 37/185	Handtuchhalter 38/162, Kubus	Wandspiegel 32/195 drehbar mit 5 Utensilienfächer	Garderobenständer	Wäsche-Kubus 45
Artikelnummer	AHL37	AHK38	BSD32	BGST	BW45

	CLOU System mit Hebelstange (für Exzenter Garnitur) Anschluß 1 1/4 Zoll nur für Unterbaubecken geeignet 			Anschluß 1 1/4 Zoll nur für Acrylsteinbecken passend 			Anschluß 1 1/4 Zoll nur für Steinbecken passend 		
Beschreibung	Ab- und Überlaufgarnitur			Permanent Ablaufgarnitur			Permanent Ablaufgarnitur für Steinbecken		
Abdeckung	Edelstahl	Acryl weiß	Acryl steingrau	Edelstahl	Acryl weiß	Acryl steingrau	Edelstahl	Stein	
Artikelnummer	BAUA-ES	BAUA-AW	BAUA-AS	BAPA-ES	BAPA-AW	BAPA-AS	BAPAE	BAPA-ST	

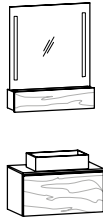
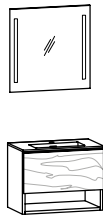
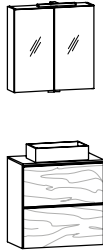
Vorschlag (Abb.) bestehend aus: mit 1 Hahnlochbohrung (auf Wunsch ohne Hahnlochbohrung lieferbar)	1x AWS5M 1x BWS5MU 1x ASP55F	Waschtischunterschrank small 55/32, 1 Lade Möbelwaschtisch small 55, Unterbaubecken Spiegel 55/64, Frontbeleuchtung	1x AWS5MF 1x BWS5MA 1x ASS55F-L	Waschtischunterschrank small 55/48, 1 Lade, offenes Fach Möbelwaschtisch small 55, Aufsatzbecken Spiegelschrank 55/64, 1-türig, Frontbeleuchtung, Türanschlag links	
					
Maßskizze 58, 71		Maßskizze 53, 72			
Beschreibung		Vorschlag 03		Vorschlag 05	
Waschtischplatte	Acrylstein weiß	Acrylstein steingrau	Acrylstein weiß	Acrylstein steingrau	
Becken weiß	ABS03-AW-AW	ABS03-AS-AW	ABS05-AW-AW-L	ABS05-AS-AW-L	
Becken steingrau	ABS03-AW-AS	ABS03-AS-AS	ABS05-AW-AS-L	ABS05-AS-AS-L	
Aufpreis Ab- und Überlaufsystem		(AU1)		---	
Aufpreis Permanent Ablaufgarnitur		(AP1)		(AP1)	
Aufpreis LED-Waschplatzbeleuchtung		(A-W55)		(A-W55)	
Vorschlag (Abb.) bestehend aus: mit 1 Hahnlochbohrung (auf Wunsch ohne Hahnlochbohrung lieferbar)	1x AWS5MH 1x BWS5MU 1x ASP55A	Waschtischunterschrank small 55/64, 2 Laden Möbelwaschtisch small 55, Unterbaubecken Spiegel 55/64, Aufbauleuchte			
			Maßskizze 58, 71		
Beschreibung		Vorschlag 07			
Waschtischplatte	Acrylstein weiß	Acrylstein steingrau			
Becken weiß	ABS07-AW-AW	ABS07-AS-AW			
Becken steingrau	ABS07-AW-AS	ABS07-AS-AS			
Aufpreis Ab- und Überlaufsystem		(AU1)			
Aufpreis Permanent Ablaufgarnitur		(AP1)			
Aufpreis LED-Waschplatzbeleuchtung		(A-W55)			

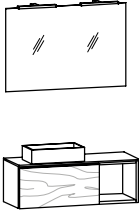
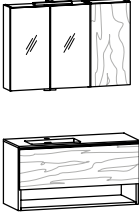
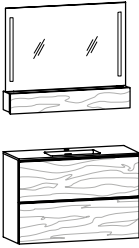
Vorschlag (Abb.) bestehend aus: mit 1 Hahnlochbohrung (auf Wunsch ohne Hahnlochbohrung lieferbar)	1x AWS6M 1x BWS6MA 1x ASK64F	Waschtischunterschrank small 64/32, 1 Lade Möbelwaschtisch small 64, Aufsatzbecken Spiegel 64/80, Klappenfach, Frontbeleuchtung	1x AWS6MF 1x BWS6MU 1x ASP64F	Waschtischunterschrank small 64/48, 1 Lade, offenes Fach Möbelwaschtisch small 64, Unterbaubecken Spiegel 64/64, Frontbeleuchtung	Maßskizze 54, 73	Maßskizze 59, 71
						
Beschreibung	Vorschlag 09		Vorschlag 11			
Waschtischplatte	Acrylstein weiß	Acrylstein steingrau	Acrylstein weiß	Acrylstein steingrau		
Becken weiß	ABS09-AW-AW	ABS09-AS-AW	ABS11-AW-AW	ABS11-AS-AW		
Becken steingrau	ABS09-AW-AS	ABS09-AS-AS	ABS11-AW-AS	ABS11-AS-AS		
Aufpreis Ab- und Überlaufsystem	---		(AU1)			
Aufpreis Permanent Ablaufgarnitur	(AP1)		(AP1)			
Aufpreis LED-Waschplatzbeleuchtung	(A-W64)		(A-W64)			
Vorschlag (Abb.) bestehend aus: mit 1 Hahnlochbohrung (auf Wunsch ohne Hahnlochbohrung lieferbar)	1x AWS6MH 1x BWS6MA 1x ASS64A	Waschtischunterschrank small 64/64, 2 Laden Möbelwaschtisch small 64, Aufsatzbecken Spiegelschrank 64/64, 2-türig, Aufbauleuchte	Maßskizze 54, 72			
						
Beschreibung	Vorschlag 13					
Waschtischplatte	Acrylstein weiß	Acrylstein steingrau				
Becken weiß	ABS13-AW-AW	ABS13-AS-AW				
Becken steingrau	ABS13-AW-AS	ABS13-AS-AS				
Aufpreis Ab- und Überlaufsystem	---					
Aufpreis Permanent Ablaufgarnitur	(AP1)					
Aufpreis LED-Waschplatzbeleuchtung	(A-W64)					

Vorschlag (Abb.) bestehend aus: mit 1 Hahnlochbohrung (auf Wunsch ohne Hahnlochbohrung lieferbar)	1x AWS9EO-L 1x BWS9EA-L 1x ASP96A	Waschtischunterschrank small 96/32, 1 Lade, offenes Fach, Ausführung links Möbelwaschtisch small 96, Aufsatzbecken seitlich, Ausführung links Spiegel 96/64, mit 2 Aufbauleuchten	1x AWS9EF-L 1x BWS9EU-L 1x ASS64A 1x AO32-R	Waschtischunterschrank small 96/48, 1 Lade, offenes Fach, Ausführung links Möbelwaschtisch small 96, Unterbaubecken seitlich, Ausführung links Spiegelschrank 64/64, 2-türig, Aufbauleuchte Oberschrank 32/64, 1-türig, Türanschlag rechts	Maßskizze 56, 71	Maßskizze 60, 72
						
Beschreibung		Vorschlag 15		Vorschlag 17		
Waschtischplatte	Acrylstein weiß	Acrylstein steingrau	Acrylstein weiß	Acrylstein steingrau		
Becken weiß	ABS15-AW-AW-L	ABS15-AS-AW-L	ABS17-AW-AW-L	ABS17-AS-AW-L		
Becken steingrau	ABS15-AW-AS-L	ABS15-AS-AS-L	ABS17-AW-AS-L	ABS17-AS-AS-L		
Aufpreis Ab- und Überlaufsystem		---		(AU1)		
Aufpreis Permanent Ablaufgarnitur		(AP1)		(AP1)		
Aufpreis LED-Waschplatzbeleuchtung		(A-W96)		(A-W64)		
Vorschlag (Abb.) bestehend aus: mit 1 Hahnlochbohrung (auf Wunsch ohne Hahnlochbohrung lieferbar)	1x AWS9MH 1x BWS9MU 1x ASK96F	Waschtischunterschrank small 96/64, 2 Laden Möbelwaschtisch small 96, Unterbaubecken Spiegel 96/80, Klappenfach, Frontbeleuchtung				
			Maßskizze 62, 73			
Beschreibung		Vorschlag 19				
Waschtischplatte	Acrylstein weiß	Acrylstein steingrau				
Becken weiß	ABS19-AW-AW	ABS19-AS-AW				
Becken steingrau	ABS19-AW-AS	ABS19-AS-AS				
Aufpreis Ab- und Überlaufsystem		(AU1)				
Aufpreis Permanent Ablaufgarnitur		(AP1)				
Aufpreis LED-Waschplatzbeleuchtung		(A-W96)				
Vorschlag (Abb.) bestehend aus: mit 1 Hahnlochbohrung (auf Wunsch ohne Hahnlochbohrung lieferbar)	1x AWS10-R 1x ASP40	Waschkombi small 104, Kubus, Steinwaschbecken, Ausführung rechts Spiegel 40/128				
			Maßskizze 52			
Beschreibung		Vorschlag 25				
Waschtischplatte	Acrylstein weiß	Acrylstein steingrau				
Artikelnummer	ABS25-AW-ST-L	ABS25-AS-ST-L				
Aufpreis Ab- und Überlaufsystem		---				
Aufpreis Permanent Ablaufgarnitur		(AP1)				
Aufpreis Beleuchtung mit Schalter		(A-WSP40)				

ALLE VOGLAUER MÖBELLINIEN

WOHNEN / SPEISEN

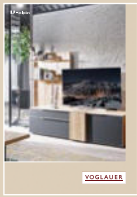

Valpin **NEU!**

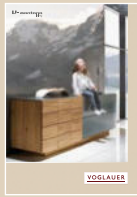

Vmontanara

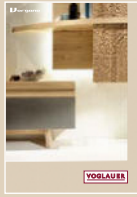

Vorgano living

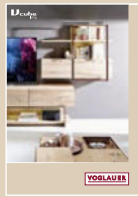

Vcuben living



Vrock living **NEU!**

SCHLAFEN

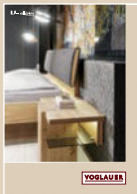

Valpin **NEU!**

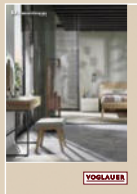

Vmontanara sleeping

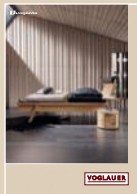

Vvaganto

DIELEN



Valpin **NEU!**

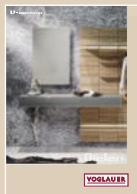

Vmontanara



Vorgano coming

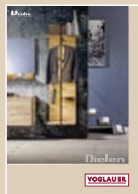

Vcuben coming



Vrock coming

BAD



Valpin **NEU!**

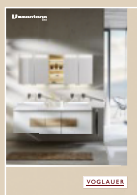

Vmontanara **NEU!**

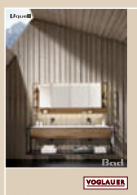

Vquell

ZERTIFIZIERT UND AUSGEZEICHNET



VOGLAUER



www.voglauer.com