

# Möbel LETZ

*Finden und Wohlfühlen*



## Typenplan

Vmontanara von Voglauer - Hochschrank mit lackierter Wildeiche

### **Wichtiger Hinweis für Sie**

Etwaige Hinweise des Herstellers in dieser Produktinformation, die sich auf die Gewährleistung beziehen, haben für Sie keinerlei Bindungswirkung und können von Ihnen ignoriert werden. Ihre gesetzlichen Gewährleistungsrechte als Verbraucher uns gegenüber, als Ihrem Verkäufer, werden dadurch in keiner Weise berührt oder eingeschränkt. Sie können sich wegen aller Mängel jederzeit an uns wenden. Darüber hinaus gehende Herstellergarantien bleiben natürlich unberührt. Dieser Artikel wird hergestellt von VOGLAUER Gschwandtner & Zwilling GmbH, Pichl 55, 5441

Möbel Letz GmbH  
Am Gewerbepark 11  
06895 Zahna-Elster

Tel.: 035383 - 6018 50

Fax.: 035383 - 6018 17

**VOGLAUER**

**Vmontanara**

Bad



Bad

**TYPENLISTE**

Für die **BESTELLUNG** bitte folgende Punkte angeben:

**MODELLNAME:** Vmontanara Bad **MB**

**HOLZART:**



Wildeiche lackiert **EM**

**WASCHTISCH:**



Acrylstein - ODER -

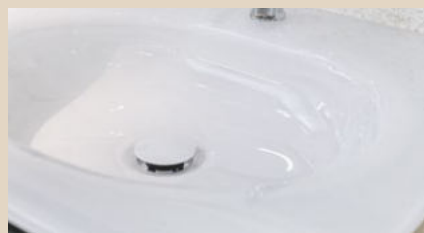

Glas weiß **GW**

Waschtisch Acrylstein in unterschiedlicher Farbkombi möglich. Bitte Farbe für **Becken und Platte** angeben!

**BECKEN**



weiß **AW**



steingrau **AS**

**PLATTE**



weiß **AW**



steingrau **AS**

**FRONTGLAS:**



montegrau **M**

optiwhite **O**

**BELEUCHTUNG:**



LED-Waschplatzbeleuchtung **N-W**

**INNENLADEN:**



Doppelinnenladen **N-S30**

**ARTIKELKURZZEICHEN:**

**Bestellbeispiel:**

Modell Vmontanara Bad, Wildeiche (MB/EM)

- BW12EU-AW-AW-L** Möbelwaschtisch 128, Unterbaubecken links, Platte Acrylstein weiß, Becken weiß, B/T/H 128,4/55/12,1 cm
- NW12EF-L** Waschtischunterschrank 128/48, 1 Lade, unten offenes Fach, Ausführung links, B/T/H 128/55/48,2 cm
- BVL35** Variabler Ladeneinsatz 35/37 cm
- NSS12F** Spiegelschrank 128/64, 3-türig mit Frontbeleuchtung, B/T/H 128/16,2/64 cm
- N-W12** Aufpreis Waschplatzbeleuchtung
- BSE28** Schminkeinsatz 28/11 cm
- NMS48GO-O-L** Mittelschrank 48, Holz-Glasfront optiwhite, seitlich offen, Anschlag links, B/T/H 48/35/128 cm
- N-S30** Aufpreis Doppelinnenlade

**BITTE NICHT VERGESSEN!**



### Konstruktiver Aufbau / Belastbarkeiten:

Korpus:	Tischlerplatte echtholz furniert		
Fronten:	Massivholz (Spalholzdesign), Colorglas satiniert (8 mm) oder Kristallspiegel		
Abdeckplatten:	Tischlerplatte echtholz furniert (14 mm)		
Fachböden:	Glasfächer 6 mm, bei offenen Elementen Tischlerplatte echtholz furniert		
Laden:	Gezinkte Massivholzlade (Buche) mit verdecktem, leichtgängigem Vollauszug		
Griffe:	Aluminium Edelstahl effekt eloxiert (EL02)		
Waschtische / Becken:	Corian (Acrylstein) 12 mm oder Glas Unterseite weiß beschichtet		
Holzoberfläche:	Mehrschichtiger Lackaufbau mit naturmaher Griffhaptik		
Belastbarkeiten:	Glasfachböden 6 mm:	max. 5 kg	Schubladen bis 80 cm Breite: max. 10 kg
	Hängeelemente:	max. 50 kg	Schubladen über 80 cm Breite: max. 25 kg

### LED-Beleuchtung (optional)

Alle Beleuchtungssysteme außer Aufbauleuchten werden von VOGLAUER fix in die Möbel eingebaut und verkabelt. Jedes beleuchtete Element hat ein Betriebsgerät bzw. Trafo und Netzkabel. Die Lampen (Leuchtmittel) können in den Leuchten nicht ausgetauscht werden. Schaltung mit berührunglosem Sensorschalter.

Anschlusskabel: Flachspiegel 2,5 m mit EURO-Winkelstecker, Spiegelschränke 1,5 m mit Schuko-Winkelstecker.

Energieeffizienzklasse: A - A++

Leistung/Verbrauch: LED-Aufbauleuchten: 4,7 Watt, LED-Strype (LED-Ketten): 7,2 Watt/lfm

Lichtfarbe: Neutralweiß (ca. 4000 Kelvin)

### Holzwerkstoffe - Raumklima:

Die VOGLAUER Badmöbel sind für ein normales Badezimmerklima geeignet. Kurzzeitig erhöhte Luftfeuchtigkeit schadet den Möbeln nicht, solange die Feuchtigkeit durch eine ausreichende Be- und Entlüftung (z. B. nach dem Duschen) wieder abgeführt wird. Spritzwasser, Kondensat oder Staunässe müssen daher umgehend mit einem trockenen Tuch beseitigt werden, da längere Einwirkzeiten zu Quellschäden oder Schimmelpilzbildung führen.

Trotz sorgfältigster Verarbeitung ist Holz ein lebender Rohstoff, der auf Veränderungen der Luftfeuchtigkeit reagiert und sich klimatischen Gegebenheiten anpasst. Unterschiedliche Farben, Strukturen, kleine Risse, leichter Verzug oder offene Äste können unvermeidbar die Folge sein. Damit Verzug oder Risse auf ein Minimum reduziert werden, sollten Vollholzmöbel möglichst geringen Temperatur- bzw. Luftfeuchtigkeitsschwankungen ausgesetzt sein. Die Oberfläche ist durch hochwertigen, mehrschichtigen Lackaufbau geschützt. Die Reinigung sollten Sie mit einem leicht feuchten Tuch oder einer weichen, feuchten Bürste in Holzfaserrichtung vornehmen. Verunreinigungen dürfen nicht eintrocknen und müssen sofort entfernt werden.

### Waschtische - Corian (Acrylstein):

Acrylstein bestehend aus Acrylharz und zwei Drittel Mineralien welche aus Bauxit (Aluminiumerz) gewonnen werden. Acrylharz – ist ein vollkommen ausgehärteter Werkstoff. Die Herstellung von Acrylharz erfolgt vollkommen ohne Styrole und Weichmacher und findet auch bei medizinischen Knochenimplantaten seine Anwendung. Im Gegensatz zu Marmor oder Keramik, können Waschbecken aus Acrylstein nicht reißen oder abplatzen. Eine der vielen positiven Eigenschaften von Acrylstein ist seine porenlose Oberfläche. Durch diese Eigenschaft saugt Acrylstein keine Flüssigkeiten oder Schmutz auf. Acrylstein ist extrem schmutzabweisend, widerstandsfähig und dadurch sehr leicht zu pflegen.

### Wichtige Planungshinweise:

- Klären sie bauwerkbedingte Gegebenheiten, Hemmnisse, Maße und Belastungswerte bei der Bedarfsermittlung damit eine mangelfreie Vertragserfüllung gewährleistet ist.
- Klären Sie elektrische Vorleistungen für Anschluss- und Gerätetechnik (frei hängende Beleuchtungssysteme erfordern Kabelkanallösungen auf oder unter Putz). Der Netzanschluss für die Beleuchtung (Steckdose, Kabelauslass) kann bei den beleuchteten Elementen im gesamten Rückwandbereich erfolgen (Rückwandluft Flächenspiegel ca. 32 mm, Spiegelschränke ca. 23 mm).
- Elektrifizierte Elemente müssen einen Mindestabstand von 60 cm zu Badewanne/Dusche aufweisen. Die Sicherheitsvorschriften und Normen der jeweiligen Länder sind zu beachten
- Alle Schränke mit Drehtüren können anschlagseitig nur mit Wandabstand lt. Skizze montiert werden, da die Türen beim Öffnen konstruktionsbedingt seitlich austragen.
- Alle in der Typenliste angegebene Maße sind theoretische Circumaße und können insbesondere durch Summentoleranzen von den wirklichen Maßen abweichen. Griff- oder sonstige unwesentliche Bauteilüberstände sind in den Gesamtmaßen nicht berücksichtigt.

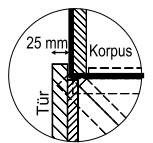





### Montage der Möbel

- Alle Korpuselemente müssen an die Wand befestigt werden. VOGLAUER liefert das passende Montagezubehör für festes Mauerwerk mit. Für Leichtbauwände muss der Fachmonteur geeignete Dübel und Schrauben selbst besorgen. VOGLAUER übernimmt für die Montage keine Haftung!
- Türbänder sind vernickelt und 3-dimensional verstellbar. Entscheidend für das genaue Passen der Türen ist jedoch, dass die Möbel exakt vertikal und horizontal ausgerichtet werden. Kleine Wandunebenheiten können mit den Montagebeschlägen ausgeglichen werden. Vorhandene Niveau-Unterschiede durch aufragende Wandbeläge, z. B. Teilverfließen sind durch geeignete Distanzleisten auszugleichen.
- Die Verklebung zwischen Waschtisch und Unterschrank muss mit einem transparenten, neutralen (lösungsmittelfreien / neutral vernetzenden) Fugendichtstoff auf Silikonbasis vorgenommen werden. Schützen Sie auch alle Anschlussfugen des Waschtisches zu benachbarte Bauteilen mit diesen Fugendichtstoff (Wartungsfuge).

Anm.: Elastische Verfugungen sind aufgrund ihrer stofflichen Eigenschaften als Wartungsfuge anzusehen und gelten daher nicht als Abdichtung. Die Funktion der Wartungsfuge muss in regelmäßigen Abständen überprüft und das Material ggf. erneuert werden, um Folgeschäden zu vermeiden. Sie sind also wartungsbedürftig und haben Belastungsgrenzen. Wartungsfugen sind von der Gewährleistung ausgenommen!

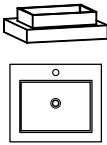
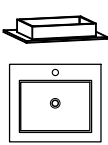
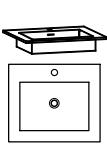
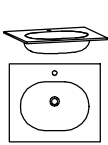
### VOGLAUER Möbelgütepass:

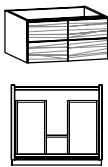
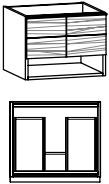
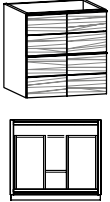
VOGLAUER legt zu jeder Kommission einen VOGLAUER Möbelgütepass bei (Online Download: [www.voglauer.com](http://www.voglauer.com)). Bei Nichtbeachtung der Gebrauchs- und Pflegeanweisungen oder falscher Anwendung übernimmt VOGLAUER keine Garantie.

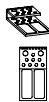
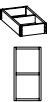
mit 1 Hahnlochbohrung (auf Wunsch ohne Hahnlochbohrung lieferbar)	Freitragend für Wandmontage kein Waschtischunterschrank erforderlich				mit Überlaufschlitz und Überlaufgarnitur		
	 B/T/H in cm: 64,4 / 55 / 20,9		 B/T/H in cm: 64,4 / 55 / 20,9		 B/T/H in cm: 64,4 / 55 / 12,1		 B/T/H in cm: 64,4 / 55 / 12,1
Beschreibung	Waschtisch 64, Aufsatzbecken		Möbelwaschtisch 64, Aufsatzbecken		Möbelwaschtisch 64, Unterbaubecken		Möbelwaschtisch 64, Unterbaubecken
Waschtischplatte	Acrylstein weiß	Acrylstein steingrau	Acrylstein weiß	Acrylstein steingrau	Acrylstein weiß	Acrylstein steingrau	Glas weiß
Becken weiß	<b>BW64MF-AW-AW</b>	<b>BW64MF-AS-AW</b>	<b>BW64MA-AW-AW</b>	<b>BW64MA-AS-AW</b>	<b>BW64MU-AW-AW</b>	<b>BW64MU-AS-AW</b>	<b>BW64MU-GW</b>
Becken steingrau	<b>BW64MF-AW-AS</b>	<b>BW64MF-AS-AS</b>	<b>BW64MA-AW-AS</b>	<b>BW64MA-AS-AS</b>	<b>BW64MU-AW-AS</b>	<b>BW64MU-AS-AS</b>	---
Aufpr. Ab- und Überlaufgarnitur mit passender Abdeckung (CLOU-System mit Hebelstange für Exzenter)					---		(NU1) 
Aufpr. Permanent Ablaufgarnitur mit passender Abdeckung					(NP1)		Bei Bestellung von <b>NU1</b> oder <b>NP1</b> wird Becken ohne Überlaufschlitz geliefert
	 B/T/H in cm: 64 / 55 / 32,2		 B/T/H in cm: 64 / 55 / 48,2		 B/T/H in cm: 64 / 55 / 64,2		
	Beschreibung	Waschtischunterschrank 64/32, 1 Lade		Waschtischunterschrank 64/48, 1 Lade, offenes Fach		Waschtischunterschrank 64/64, 2 Läden	
Artikelnummer	<b>NW64M</b>		<b>NW64MF</b>		<b>NW64MH</b>		
<b>Passende Ladeneinsätze</b>	 B/T/H in cm: 19 / 37,6 / 5,5		 B/T/H in cm: 18,6 / 37,6 / 7		 B/T/H in cm: 18,6 / 37 / 7		
	Beschreibung	Variabler Ladeneinsatz 19/38 cm		Schminkeinsatz 19/38 cm		Schminkschale Holz 19/37 cm	
Artikelnummer	<b>BVL19</b>		<b>BSE19</b>		<b>BSS19</b>		

mit 1 Hahnlochbohrung (auf Wunsch ohne Hahnlochbohrung lieferbar)	Freitragend für Wandmontage kein Waschtischunterschrank erforderlich				mit Überlaufschlitz und Überlaufgarnitur			
	 B/T/H in cm: 96,4 / 55 / 20,9		 B/T/H in cm: 96,4 / 55 / 12,1		 B/T/H in cm: 96,4 / 55 / 12,1		 B/T/H in cm: 96,4 / 55 / 12,1	
Beschreibung	Waschtisch 96, Aufsatzbecken		Möbelwaschtisch 96, Aufsatzbecken		Möbelwaschtisch 96, Unterbaubecken		Möbelwaschtisch 96, Unterbaubecken	
Waschtischplatte	Acrylstein weiß	Acrylstein steingrau	Acrylstein weiß	Acrylstein steingrau	Acrylstein weiß	Acrylstein steingrau	Glas weiß	
Becken weiß	<b>BW96MF-AW-AW</b>	<b>BW96MF-AS-AW</b>	<b>BW96MA-AW-AW</b>	<b>BW96MA-AS-AW</b>	<b>BW96MU-AW-AW</b>	<b>BW96MU-AS-AW</b>	<b>BW96MU-GW</b>	
Becken steingrau	<b>BW96MF-AW-AS</b>	<b>BW96MF-AS-AS</b>	<b>BW96MA-AW-AS</b>	<b>BW96MA-AS-AS</b>	<b>BW96MU-AW-AS</b>	<b>BW96MU-AS-AS</b>	---	
Aufpr. Ab- und Überlaufgarnitur mit passender Abdeckung (CLOU-System mit Hebelstange für Exzenter)					---			(NU1)
Aufpr. Permanent Ablaufgarnitur mit passender Abdeckung					(NP1) Bei Bestellung von <b>NU1</b> oder <b>NP1</b> wird Becken ohne Überlaufschlitz geliefert			
	 B/T/H in cm: 96 / 55 / 32,2		 B/T/H in cm: 96 / 55 / 48,2		 B/T/H in cm: 96 / 55 / 48,2		 B/T/H in cm: 96 / 55 / 64,2	
	Beschreibung	Waschtischunterschrank 96/32, 1 Lade		Waschtischunterschrank 96/48, 1 Lade, offenes Fach		Waschtischunterschrank 96/48, 2 Laden		Waschtischunterschrank 96/64, 2 Laden
Frontglas	---		---		optiwhite	montegrau	---	
Artikelnummer	<b>NW96M</b>		<b>NW96MF</b>		<b>NW96MU-O</b>	<b>NW96MU-M</b>	<b>NW96MH</b>	
Passende Ladeneinsätze	 B/T/H in cm: 35 / 37,6 / 5,5		 B/T/H in cm: 18,6 / 37,6 / 7		 B/T/H in cm: 18,6 / 37 / 7			
	Beschreibung	Variabler Ladeneinsatz 35/38 cm		Schminkeinsatz 19/38 cm		Schminkschale Holz 19/37 cm		
Artikelnummer	<b>BVL35</b>		<b>BSE19</b>		<b>BSS19</b>			

mit 1 Hahnlochbohrung (auf Wunsch ohne Hahnlochbohrung lieferbar)	Freitragend für Wandmontage kein Waschtischunterschrank erforderlich				mit Überlaufschlitz und Überlaufgarnitur		
							
	B/T/H in cm: 96,4 / 55 / 20,9		B/T/H in cm: 96,4 / 55 / 12,1		B/T/H in cm: 96,4 / 55 / 12,1		B/T/H in cm: 96,4 / 55 / 12,1
Beschreibung	Waschtisch 96, Aufsatzbecken seitlich, Ausführung links		Möbelwaschtisch 96, Aufsatzbecken seitlich, Ausführung links		Möbelwaschtisch 96, Unterbaubecken seitlich, Ausführung links		Möbelwaschtisch 96, Unterbaubecken seitlich, Ausführung links
Waschtischplatte	Acrylstein weiß	Acrylstein steingrau	Acrylstein weiß	Acrylstein steingrau	Acrylstein weiß	Acrylstein steingrau	Glas weiß
Becken weiß	<b>BW96EF-AW-AW-L</b>	<b>BW96EF-AS-AW-L</b>	<b>BW96EA-AW-AW-L</b>	<b>BW96EA-AS-AW-L</b>	<b>BW96EU-AW-AW-L</b>	<b>BW96EU-AS-AW-L</b>	<b>BW96EU-GW-L</b>
Becken steingrau	<b>BW96EF-AW-AS-L</b>	<b>BW96EF-AS-AS-L</b>	<b>BW96EA-AW-AS-L</b>	<b>BW96EA-AS-AS-L</b>	<b>BW96EU-AW-AS-L</b>	<b>BW96EU-AS-AS-L</b>	---
Aufpr. Ab- und Überlaufgarnitur mit passender Abdeckung (CLOU-System mit Hebelstange für Exzenter)					---		(NU1)
Aufpr. Permanent Ablaufgarnitur mit passender Abdeckung					(NP1)		Bei Bestellung von <b>NU1</b> oder <b>NP1</b> wird Becken ohne Überlaufschlitz geliefert

			
	B/T/H in cm: 96 / 55 / 32,2	B/T/H in cm: 96 / 55 / 32,2	B/T/H in cm: 96 / 55 / 48,2
Beschreibung	Waschtischunterschrank 96/32, 1 Lade, Ausführung links	Waschtischunterschrank 96/32, 1 Lade, offenes Fach, Ausführung links	Waschtischunterschrank 96/48, 1 Lade, offenes Fach, Ausführung links
Artikelnummer	<b>NW96E-L</b>	<b>NW96EO-L</b>	<b>NW96EF-L</b>



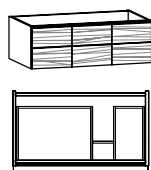
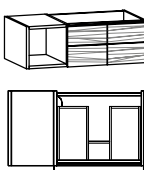
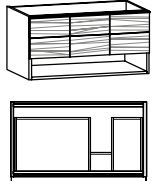

			
	B/T/H in cm: 96 / 55 / 48,2	B/T/H in cm: 96 / 55 / 64,2	B/T/H in cm: 96 / 55 / 64,2
Beschreibung	Waschtischunterschrank 96/48, 2 Laden, Ausführung links	Waschtischunterschrank 96/64, 2 Laden, Ausführung links	Waschtischunterschrank 96/64, 2 Laden, offenes Fach, Ausführung links
Frontglas	optiwhite	montegrau	---
Artikelnummer	<b>NW96EU-O-L</b>	<b>NW96EU-M-L</b>	<b>NW96EH-L</b>

Passende Ladeneinsätze				
	B/T/H in cm: 19 / 37,6 / 5,5	B/T/H in cm: 51 / 37,6 / 5,5	B/T/H in cm: 18,6 / 37,6 / 7	B/T/H in cm: 18,6 / 37 / 7
Beschreibung	Variabler Ladeneinsatz 19/38 cm	Variabler Ladeneinsatz 51/38 cm	Schminkeinsatz 19/38 cm	Schminkschale Holz 19/37 cm
Artikelnummer	<b>BVL19</b>	<b>BVL51</b>	<b>BSE19</b>	<b>BSS19</b>

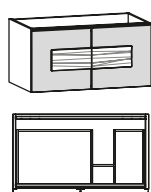
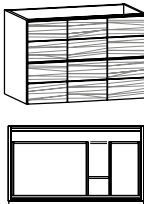
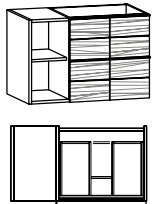
mit 1 Hahnlochbohrung (auf Wunsch ohne Hahnlochbohrung lieferbar)	Freitragend für Wandmontage kein Waschtischunterschrank erforderlich				mit Überlaufschlitz und Überlaufgarnitur		
							
	B/T/H in cm: 96,4 / 55 / 20,9		B/T/H in cm: 96,4 / 55 / 12,1		B/T/H in cm: 96,4 / 55 / 12,1		B/T/H in cm: 96,4 / 55 / 12,1
Beschreibung	Waschtisch 96, Aufsatzbecken seitlich, Ausführung rechts		Möbelwaschtisch 96, Aufsatzbecken seitlich, Ausführung rechts		Möbelwaschtisch 96, Unterbaubecken seitlich, Ausführung rechts		Möbelwaschtisch 96, Unterbaubecken seitlich, Ausführung rechts
Waschtischplatte	Acrylstein weiß	Acrylstein steingrau	Acrylstein weiß	Acrylstein steingrau	Acrylstein weiß	Acrylstein steingrau	Glas weiß
Becken weiß	<b>BW96EF-AW-AW-R</b>	<b>BW96EF-AS-AW-R</b>	<b>BW96EA-AW-AW-R</b>	<b>BW96EA-AS-AW-R</b>	<b>BW96EU-AW-AW-R</b>	<b>BW96EU-AS-AW-R</b>	<b>BW96EU-GW-R</b>
Becken steingrau	<b>BW96EF-AW-AS-R</b>	<b>BW96EF-AS-AS-R</b>	<b>BW96EA-AW-AS-R</b>	<b>BW96EA-AS-AS-R</b>	<b>BW96EU-AW-AS-R</b>	<b>BW96EU-AS-AS-R</b>	---
Aufpr. Ab- und Überlaufgarnitur mit passender Abdeckung (CLOU-System mit Hebelstange für Exzenter)					---		(NU1)
Aufpr. Permanent Ablaufgarnitur mit passender Abdeckung					(NP1)		Bei Bestellung von <b>NU1</b> oder <b>NP1</b> wird Becken ohne Überlaufschlitz geliefert

			
	B/T/H in cm: 96 / 55 / 32,2	B/T/H in cm: 96 / 55 / 32,2	B/T/H in cm: 96 / 55 / 48,2
Beschreibung	Waschtischunterschrank 96/32, 1 Lade, Ausführung rechts	Waschtischunterschrank 96/32, 1 Lade, offenes Fach, Ausführung rechts	Waschtischunterschrank 96/48, 1 Lade, offenes Fach, Ausführung rechts
Artikelnummer	<b>NW96E-R</b>	<b>NW96EO-R</b>	<b>NW96EF-R</b>

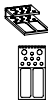
			
	B/T/H in cm: 96 / 55 / 48,2	B/T/H in cm: 96 / 55 / 64,2	B/T/H in cm: 96 / 55 / 64,2
Beschreibung	Waschtischunterschrank 96/48, 2 Laden, Ausführung rechts	Waschtischunterschrank 96/64, 2 Laden, Ausführung rechts	Waschtischunterschrank 96/64, 2 Laden, offenes Fach, Ausführung rechts
Frontglas	optiwhite	montegrau	---
Artikelnummer	<b>NW96EU-O-R</b>	<b>NW96EU-M-R</b>	<b>NW96EH-R</b>
			<b>NW96EHO-R</b>



Passende Ladeneinsätze				
	B/T/H in cm: 19 / 37,6 / 5,5	B/T/H in cm: 51 / 37,6 / 5,5	B/T/H in cm: 18,6 / 37,6 / 7	B/T/H in cm: 18,6 / 37 / 7
Beschreibung	Variabler Ladeneinsatz 19/38 cm	Variabler Ladeneinsatz 51/38 cm	Schminkeinsatz 19/38 cm	Schminkschale Holz 19/37 cm
Artikelnummer	<b>BVL19</b>	<b>BVL51</b>	<b>BSE19</b>	<b>BSS19</b>

mit 1 Hahnlochbohrung (auf Wunsch ohne Hahnlochbohrung lieferbar)	<p>B/T/H in cm: 128,4 / 55 / 20,9</p>		<p>B/T/H in cm: 128,4 / 55 / 12,1</p>		<p>B/T/H in cm: 128,4 / 55 / 12,1</p>		<p>B/T/H in cm: 128,4 / 55 / 12,1</p>	
	Freitragend für Wandmontage kein Waschtischunterschrank erforderlich		mit Überlaufschlitz und Überlaufgarnitur					
Beschreibung	Waschtisch 128, Aufsatzbecken seitlich, Ausführung links		Möbelwaschtisch 128, Aufsatzbecken seitlich, Ausführung links		Möbelwaschtisch 128, Unterbaubecken seitlich, Ausführung links		Möbelwaschtisch 128, Unterbaubecken seitlich, Ausführung links	
Waschtischplatte	Acrylstein weiß	Acrylstein steingrau	Acrylstein weiß	Acrylstein steingrau	Acrylstein weiß	Acrylstein steingrau	Glas weiß	
Becken weiß	<b>BW12EF-AW-AW-L</b>	<b>BW12EF-AS-AW-L</b>	<b>BW12EA-AW-AW-L</b>	<b>BW12EA-AS-AW-L</b>	<b>BW12EU-AW-AW-L</b>	<b>BW12EU-AS-AW-L</b>	<b>BW12EU-GW-L</b>	
Becken steingrau	<b>BW12EF-AW-AS-L</b>	<b>BW12EF-AS-AS-L</b>	<b>BW12EA-AW-AS-L</b>	<b>BW12EA-AS-AS-L</b>	<b>BW12EU-AW-AS-L</b>	<b>BW12EU-AS-AS-L</b>	---	
Aufpr. Ab- und Überlaufgarnitur mit passender Abdeckung (CLOU-System mit Hebelstange für Exzenter)					---		(NU1)	
Aufpr. Permanent Ablaufgarnitur mit passender Abdeckung					(NP1)		Bei Bestellung von <b>NU1</b> oder <b>NP1</b> wird Becken ohne Überlaufschlitz geliefert	

<p>B/T/H in cm: 128 / 55 / 32,2</p>	<p>B/T/H in cm: 128 / 55 / 32,2</p>	<p>B/T/H in cm: 128 / 55 / 32,2</p>	<p>B/T/H in cm: 128 / 55 / 48,2</p>		
				Beschreibung	Waschtischunterschrank 128/32, 1 Lade, Ausführung links
Frontglas	---	---	optiwhite	montegrau	---
Artikelnummer	<b>NW12E-L</b>	<b>NW12EO-L</b>	<b>NW12EG-O-L</b>	<b>NW12EG-M-L</b>	<b>NW12EF-L</b>

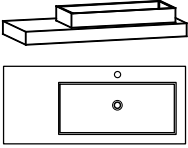
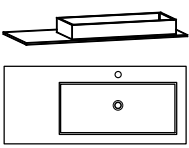
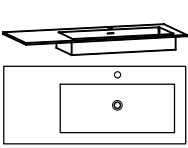
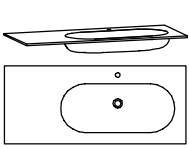

<p>B/T/H in cm: 128 / 55 / 48,2</p>	<p>B/T/H in cm: 128 / 55 / 48,2</p>	<p>B/T/H in cm: 128 / 55 / 64,2</p>	<p>B/T/H in cm: 128 / 55 / 64,2</p>			
				Beschreibung	Waschtischunterschrank 128/48, 1 Lade, offenes Fach, Ausführung links	Waschtischunterschrank 128/48, 2 Laden, Ausführung links
Frontglas	optiwhite	montegrau	optiwhite	montegrau	---	---
Artikelnummer	<b>NW12EGF-O-L</b>	<b>NW12EGF-M-L</b>	<b>NW12EU-O-L</b>	<b>NW12EU-M-L</b>	<b>NW12EH-L</b>	<b>NW12EHO-L</b>

Passende Ladeneinsätze	<p>B/T/H in cm: 35 / 37,6 / 5,5</p>	<p>B/T/H in cm: 18,6 / 37,6 / 7</p>	<p>B/T/H in cm: 18,6 / 37 / 7</p>
	Beschreibung	Variabler Ladeneinsatz 35/38 cm	Schminkeinsatz 19/38 cm
Artikelnummer	<b>BVL35</b>	<b>BSE19</b>	<b>BSS19</b>

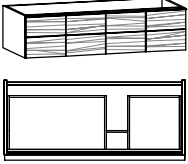
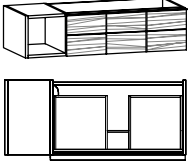
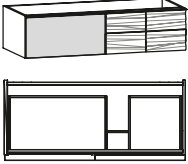
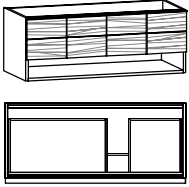
mit 1 Hahnlochbohrung (auf Wunsch ohne Hahnlochbohrung lieferbar)	Freitragend für Wandmontage kein Waschtischunterschrank erforderlich				mit Überlaufschlitz und Überlaufgarnitur			
					B/T/H in cm: 128,4 / 55 / 20,9		B/T/H in cm: 128,4 / 55 / 12,1	
Beschreibung	Waschtisch 128, Aufsatzbecken seitlich, Ausführung rechts		Möbelwaschtisch 128, Aufsatzbecken seitlich, Ausführung rechts		Möbelwaschtisch 128, Unterbaubecken seitlich, Ausführung rechts		Möbelwaschtisch 128, Unterbaubecken seitlich, Ausführung rechts	
Waschtischplatte	Acrylstein weiß	Acrylstein steingrau	Acrylstein weiß	Acrylstein steingrau	Acrylstein weiß	Acrylstein steingrau	Glas weiß	
Becken weiß	<b>BW12EF-AW-AW-R</b>	<b>BW12EF-AS-AW-R</b>	<b>BW12EA-AW-AW-R</b>	<b>BW12EA-AS-AW-R</b>	<b>BW12EU-AW-AW-R</b>	<b>BW12EU-AS-AW-R</b>	<b>BW12EU-GW-R</b>	
Becken steingrau	<b>BW12EF-AW-AS-R</b>	<b>BW12EF-AS-AS-R</b>	<b>BW12EA-AW-AS-R</b>	<b>BW12EA-AS-AS-R</b>	<b>BW12EU-AW-AS-R</b>	<b>BW12EU-AS-AS-R</b>	---	
Aufpr. Ab- und Überlaufgarnitur mit passender Abdeckung (CLOU-System mit Hebelstange für Exzenter)					---			(NU1) 
Aufpr. Permanent Ablaufgarnitur mit passender Abdeckung					(NP1)			Bei Bestellung von <b>NU1</b> oder <b>NP1</b> wird Becken ohne Überlaufschlitz geliefert

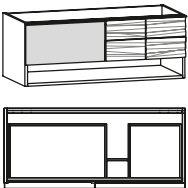
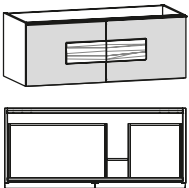
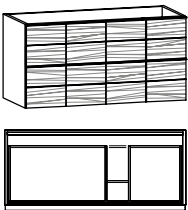
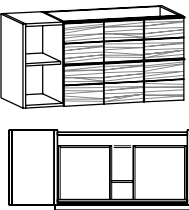
				
Beschreibung	Waschtischunterschrank 128/32, 1 Lade, Ausführung rechts	Waschtischunterschrank 128/32, 1 Lade, offenes Fach, Ausführung rechts	Waschtischunterschrank 128/32, 1 Lade, Ausführung rechts	Waschtischunterschrank 128/48, 1 Lade, offenes Fach, Ausführung rechts
Frontglas	---	---	optiwhite   montegrau	---
Artikelnummer	<b>NW12E-R</b>	<b>NW12EO-R</b>	<b>NW12EG-O-R</b>   <b>NW12EG-M-R</b>	<b>NW12EF-R</b>
	B/T/H in cm: 128 / 55 / 32,2	B/T/H in cm: 128 / 55 / 32,2	B/T/H in cm: 128 / 55 / 32,2	B/T/H in cm: 128 / 55 / 48,2

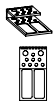
				
Beschreibung	Waschtischunterschrank 128/48, 1 Lade, offenes Fach, Ausführung rechts	Waschtischunterschrank 128/48, 2 Laden, Ausführung rechts	Waschtischunterschrank 128/64, 2 Laden, Ausführung rechts	Waschtischunterschrank 128/64, 2 Laden, offenes Fach, Ausführung rechts
Frontglas	optiwhite   montegrau	optiwhite   montegrau	---	---
Artikelnummer	<b>NW12EGF-O-R</b>   <b>NW12EGF-M-R</b>	<b>NW12EU-O-R</b>   <b>NW12EU-M-R</b>	<b>NW12EH-R</b>	<b>NW12EHO-R</b>
	B/T/H in cm: 128 / 55 / 48,2	B/T/H in cm: 128 / 55 / 48,2	B/T/H in cm: 128 / 55 / 64,2	B/T/H in cm: 128 / 55 / 64,2

Passende Ladeneinsätze			
	B/T/H in cm: 35 / 37,6 / 5,5	B/T/H in cm: 18,6 / 37,6 / 7	B/T/H in cm: 18,6 / 37 / 7
Beschreibung	Variabler Ladeneinsatz 35/38 cm	Schminkeinsatz 19/38 cm	Schminkschale Holz 19/37 cm
Artikelnummer	<b>BVL35</b>	<b>BSE19</b>	<b>BSS19</b>

mit 1 Hahnlochbohrung (auf Wunsch ohne Hahnlochbohrung lieferbar)	Freitragend für Wandmontage kein Waschtischunterschrank erforderlich				mit Überlaufschlitz und Überlaufgarnitur		
							
	B/T/H in cm: 128,4 / 55 / 20,9		B/T/H in cm: 128,4 / 55 / 12,1		B/T/H in cm: 128,4 / 55 / 12,1		B/T/H in cm: 128,4 / 55 / 12,1
Beschreibung	Waschtisch 128, Aufsatzbecken		Möbelwaschtisch 128, Aufsatzbecken		Möbelwaschtisch 128, Unterbaubecken		Möbelwaschtisch 128, Unterbaubecken
Waschtischplatte	Acrylstein weiß	Acrylstein steingrau	Acrylstein weiß	Acrylstein steingrau	Acrylstein weiß	Acrylstein steingrau	Glas weiß
Becken weiß	<b>BW12MF-AW-AW</b>	<b>BW12MF-AS-AW</b>	<b>BW12MA-AW-AW</b>	<b>BW12MA-AS-AW</b>	<b>BW12MU-AW-AW</b>	<b>BW12MU-AS-AW</b>	<b>BW12MU-GW</b>
Becken steingrau	<b>BW12MF-AW-AS</b>	<b>BW12MF-AS-AS</b>	<b>BW12MA-AW-AS</b>	<b>BW12MA-AS-AS</b>	<b>BW12MU-AW-AS</b>	<b>BW12MU-AS-AS</b>	---
Aufpr. Ab- und Überlaufgarnitur mit passender Abdeckung (CLOU-System mit Hebelstange für Exzenter)					---		(NU1) 
Aufpr. Permanent Ablaufgarnitur mit passender Abdeckung					(NP1)		Bei Bestellung von <b>NU1</b> oder <b>NP1</b> wird Becken ohne Überlaufschlitz geliefert

						
	B/T/H in cm: 128 / 55 / 32,2	B/T/H in cm: 128 / 55 / 32,2	B/T/H in cm: 128 / 55 / 32,2	B/T/H in cm: 128 / 55 / 48,2		
Beschreibung	Waschtischunterschrank 128/32, 1 Lade		Waschtischunterschrank 128/32, 1 Lade, Ausführung links		Waschtischunterschrank 128/32, 1 Lade, Ausführung rechts	Waschtischunterschrank 128/48, 1 Lade, offenes Fach
Frontglas	---		optiwhite	montegrau	optiwhite	montegrau
Artikelnummer	<b>NW12M</b>		<b>NW12MG-O-L</b>	<b>NW12MG-M-L</b>	<b>NW12MG-O-R</b>	<b>NW12MG-M-R</b>
						<b>NW12MF</b>

						
	B/T/H in cm: 128 / 55 / 48,2	B/T/H in cm: 128 / 55 / 48,2	B/T/H in cm: 128 / 55 / 48,2	B/T/H in cm: 128 / 55 / 64,2		
Beschreibung	Waschtischunterschrank 128/32, 1 Lade, offenes Fach, Ausführung links		Waschtischunterschrank 128/32, 1 Lade, offenes Fach, Ausführung rechts		Waschtischunterschrank 128/48, 2 Laden	Waschtischunterschrank 128/64, 2 Laden
Frontglas	optiwhite	montegrau	optiwhite	montegrau	optiwhite	montegrau
Artikelnummer	<b>NW12MGF-O-L</b>	<b>NW12MGF-M-L</b>	<b>NW12MGF-O-R</b>	<b>NW12MGF-M-R</b>	<b>NW12MU-O</b>	<b>NW12MU-M</b>
						<b>NW12MH</b>

Passende Ladeneinsätze			
	B/T/H in cm: 51 / 37,6 / 5,5	B/T/H in cm: 18,6 / 37,6 / 7	B/T/H in cm: 18,6 / 37 / 7
Beschreibung	Variabler Ladeneinsatz 51/38 cm	Schminkeinsatz 19/38 cm	Schminkschale Holz 19/37 cm
Artikelnummer	<b>BVL51</b>	<b>BSE19</b>	<b>BSS19</b>

mit 2 Hahnlochbohrungen (auf Wunsch ohne Hahnlochbohrungen lieferbar)	Freitragend für Wandmontage kein Waschtischunterschrank erforderlich				mit Überlaufschlitz und Überlaufgarnitur		
							
	B/T/H in cm: 128,4 / 55 / 20,9		B/T/H in cm: 128,4 / 55 / 12,1		B/T/H in cm: 128,4 / 55 / 12,1		B/T/H in cm: 128,4 / 55 / 12,1
Beschreibung	Waschtisch 128, 2 Aufsatzbecken		Möbelwaschtisch 128, 2 Aufsatzbecken		Doppel-Möbelwaschtisch 128, Unterbaubecken		Doppel-Möbelwaschtisch 128, Unterbaubecken
Waschtischplatte	Acrylstein weiß	Acrylstein steingrau	Acrylstein weiß	Acrylstein steingrau	Acrylstein weiß	Acrylstein steingrau	Glas weiß
Becken weiß	<b>BW12DF-AW-AW</b>	<b>BW12DF-AS-AW</b>	<b>BW12DA-AW-AW</b>	<b>BW12DA-AS-AW</b>	<b>BW12DU-AW-AW</b>	<b>BW12DU-AS-AW</b>	<b>BW12DU-GW</b>
Becken steingrau	<b>BW12DF-AW-AS</b>	<b>BW12DF-AS-AS</b>	<b>BW12DA-AW-AS</b>	<b>BW12DA-AS-AS</b>	<b>BW12DU-AW-AS</b>	<b>BW12DU-AS-AS</b>	---
Aufpr. 2x Ab- und Überlaufgarnitur mit passender Abdeckung (CLOU-System mit Hebelstange für Exzenter)					(NU2)		
Aufpr. 2x Permanent Ablaufgarnitur mit passender Abdeckung					(NP2)		
					Bei Bestellung von <b>NU2</b> oder <b>NP2</b> wird Becken ohne Überlaufschlitz geliefert 		

							
	B/T/H in cm: 128 / 55 / 32,2		B/T/H in cm: 128 / 55 / 32,2		B/T/H in cm: 128 / 55 / 32,2		B/T/H in cm: 128 / 55 / 48,2
Beschreibung	Doppelwaschtischunterschrank 128/32; 1 Lade		Doppelwaschtischunterschrank 128/32; 1 Lade, Ausführung links		Doppelwaschtischunterschrank 128/32; 1 Lade, Ausführung rechts		Doppelwaschtischunterschrank 128/48; 1 Lade, offenes Fach
Frontglas	---		optiwhite	montegrau	optiwhite	montegrau	---
Artikelnummer	<b>NW12D</b>		<b>NW12DG-O-L</b>	<b>NW12DG-M-L</b>	<b>NW12DG-O-R</b>	<b>NW12DG-M-R</b>	<b>NW12DF</b>

							
	B/T/H in cm: 128 / 55 / 48,2		B/T/H in cm: 128 / 55 / 48,2		B/T/H in cm: 128 / 55 / 48,2		B/T/H in cm: 128 / 55 / 64,2
Beschreibung	Doppelwaschtischunterschrank 128/48; 1 Lade, offenes Fach, Ausführung links		Doppelwaschtischunterschrank 128/48; 1 Lade, offenes Fach, Ausführung rechts		Doppelwaschtischunterschrank 128/48; 2 Laden		Doppelwaschtischunterschrank 128/64; 2 Laden
Frontglas	optiwhite	montegrau	optiwhite	montegrau	optiwhite	montegrau	---
Artikelnummer	<b>NW12DGF-O-L</b>	<b>NW12DGF-M-L</b>	<b>NW12DGF-O-R</b>	<b>NW12DGF-M-R</b>	<b>NW12DU-O</b>	<b>NW12DU-M</b>	<b>NW12DH</b>

Passende Ladeneinsätze			
	B/T/H in cm: 19 / 37,6 / 5,5	B/T/H in cm: 18,6 / 37,6 / 7	
Beschreibung	Variabler Ladeneinsatz 19/38 cm	Schminkeinsatz 19/38 cm	Schminkschale Holz 19/37 cm
Artikelnummer	<b>BVL19</b>	<b>BSE19</b>	<b>BSS19</b>

mit 1 Hahnlochbohrung (auf Wunsch ohne Hahnlochbohrung lieferbar)	Freitragend für Wandmontage kein Waschtischunterschrank erforderlich		mit Überlaufschlitz und Überlaufgarnitur					
								
	B/T/H in cm: 160,4 / 55 / 20,9		B/T/H in cm: 160,4 / 55 / 12,1		B/T/H in cm: 160,4 / 55 / 12,1		B/T/H in cm: 160,4 / 55 / 12,1	
Beschreibung	Waschtisch 160, Aufsatzbecken seitlich, Ausführung links		Möbelwaschtisch 160, Aufsatzbecken seitlich, Ausführung links		Möbelwaschtisch 160, Unterbaubecken seitlich, Ausführung links		Möbelwaschtisch 160, Unterbaubecken seitlich, Ausführung links	
Waschtischplatte	Acrylstein weiß	Acrylstein steingrau	Acrylstein weiß	Acrylstein steingrau	Acrylstein weiß	Acrylstein steingrau	Glas weiß	
Becken weiß	<b>BW16EF-AW-AW-L</b>	<b>BW16EF-AS-AW-L</b>	<b>BW16EA-AW-AW-L</b>	<b>BW16EA-AS-AW-L</b>	<b>BW16EU-AW-AW-L</b>	<b>BW16EU-AS-AW-L</b>	<b>BW16EU-GW-L</b>	
Becken steingrau	<b>BW16EF-AW-AS-L</b>	<b>BW16EF-AS-AS-L</b>	<b>BW16EA-AW-AS-L</b>	<b>BW16EA-AS-AS-L</b>	<b>BW16EU-AW-AS-L</b>	<b>BW16EU-AS-AS-L</b>	---	
Aufpr. Ab- und Überlaufgarnitur mit passender Abdeckung (CLOU-System mit Hebelstange für Exzenter)				---	(NU1)			
Aufpr. Permanent Ablaufgarnitur mit passender Abdeckung				(NP1)	Bei Bestellung von <b>NU1</b> oder <b>NP1</b> wird Becken ohne Überlaufschlitz geliefert			

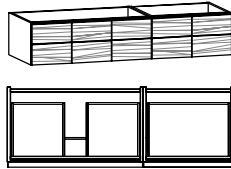
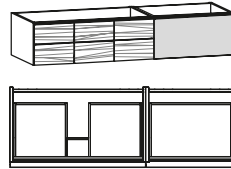
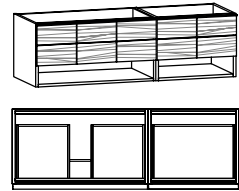
			
	B/T/H in cm: 160 / 55 / 32,2	B/T/H in cm: 160 / 55 / 32,2	B/T/H in cm: 160 / 55 / 48,2
Beschreibung	Waschtischunterschrank 160/32, 2 Laden, Ausführung links		Waschtischunterschrank 160/48, 2 Laden, offenes Fach, Ausführung links
Frontglas	---		optiwhite      montegrau
Artikelnummer	<b>NW16E-L</b>		<b>NW16EG-O-L</b> <b>NW16EG-M-L</b> <b>NW16EF-L</b>

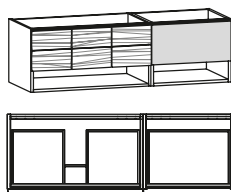
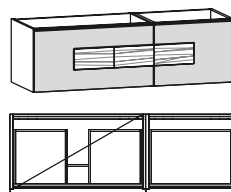
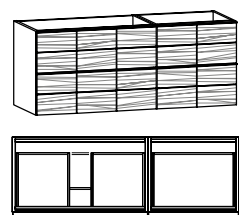
			
	B/T/H in cm: 160 / 55 / 48,2	B/T/H in cm: 160 / 55 / 48,2	B/T/H in cm: 160 / 55 / 64,2
Beschreibung	Waschtischunterschrank 160/48, 2 Laden, offenes Fach, Ausführung links		Waschtischunterschrank 160/48, 4 Laden, Ausführung links
Frontglas	optiwhite	montegrau	---
Artikelnummer	<b>NW16EGF-O-L</b>	<b>NW16EGF-M-L</b>	<b>NW16EU-O-L</b> <b>NW16EU-M-L</b> <b>NW16EH-L</b>

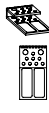
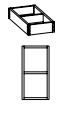
Passende Ladeneinsätze			
	B/T/H in cm: 35 / 37,6 / 5,5	B/T/H in cm: 18,6 / 37,6 / 7	B/T/H in cm: 18,6 / 37 / 7
Beschreibung	Variabler Ladeneinsatz 35/38 cm	Schminkeinsatz 19/38 cm	Schminkschale Holz 19/37 cm
Artikelnummer	<b>BVL35</b>	<b>BSE19</b>	<b>BSS19</b>

mit 1 Hahnlochbohrung (auf Wunsch ohne Hahnlochbohrung lieferbar)	Freitragend für Wandmontage kein Waschtischunterschrank erforderlich		mit Überlaufschlitz und Überlaufgarnitur					
								
	B/T/H in cm: 160,4 / 55 / 20,9		B/T/H in cm: 160,4 / 55 / 12,1		B/T/H in cm: 160,4 / 55 / 12,1		B/T/H in cm: 160,4 / 55 / 12,1	
Beschreibung	Waschtisch 160, Aufsatzbecken seitlich, Ausführung rechts		Möbelwaschtisch 160, Aufsatzbecken seitlich, Ausführung rechts		Möbelwaschtisch 160, Unterbaubecken seitlich, Ausführung rechts		Möbelwaschtisch 160, Unterbaubecken seitlich, Ausführung rechts	
Waschtischplatte	Acrylstein weiß	Acrylstein steingrau	Acrylstein weiß	Acrylstein steingrau	Acrylstein weiß	Acrylstein steingrau	Glas weiß	
Becken weiß	<b>BW16EF-AW-AW-R</b>	<b>BW16EF-AS-AW-R</b>	<b>BW16EA-AW-AW-R</b>	<b>BW16EA-AS-AW-R</b>	<b>BW16EU-AW-AW-R</b>	<b>BW16EU-AS-AW-R</b>	<b>BW16EU-GW-R</b>	
Becken steingrau	<b>BW16EF-AW-AS-R</b>	<b>BW16EF-AS-AS-R</b>	<b>BW16EA-AW-AS-R</b>	<b>BW16EA-AS-AS-R</b>	<b>BW16EU-AW-AS-R</b>	<b>BW16EU-AS-AS-R</b>	---	
Aufpr. Ab- und Überlaufgarnitur mit passender Abdeckung (CLOU-System mit Hebelstange für Exzenter)				---	(NU1)			
Aufpr. Permanent Ablaufgarnitur mit passender Abdeckung				(NP1)	Bei Bestellung von <b>NU1</b> oder <b>NP1</b> wird Becken ohne Überlaufschlitz geliefert			

			
	B/T/H in cm: 160 / 55 / 32,2	B/T/H in cm: 160 / 55 / 32,2	B/T/H in cm: 160 / 55 / 48,2
Beschreibung	Waschtischunterschrank 160/32, 2 Laden, Ausführung rechts		Waschtischunterschrank 160/48, 2 Laden, Ausführung rechts
Frontglas	---		optiwhite      montegrau
Artikelnummer	<b>NW16E-R</b>		<b>NW16EG-O-R</b> <b>NW16EG-M-R</b>
			<b>NW16EF-R</b>

			
	B/T/H in cm: 160 / 55 / 48,2	B/T/H in cm: 160 / 55 / 48,2	B/T/H in cm: 160 / 55 / 64,2
Beschreibung	Waschtischunterschrank 160/48, 2 Laden, offenes Fach, Ausführung rechts		Waschtischunterschrank 160/64, 4 Laden, Ausführung rechts
Frontglas	optiwhite	montegrau	---
Artikelnummer	<b>NW16EGF-O-R</b>	<b>NW16EGF-M-R</b>	<b>NW16EU-O-R</b> <b>NW16EU-M-R</b>
			<b>NW16EH-R</b>

Passende Ladeneinsätze			
	B/T/H in cm: 35 / 37,6 / 5,5	B/T/H in cm: 18,6 / 37,6 / 7	B/T/H in cm: 18,6 / 37 / 7
Beschreibung	Variabler Ladeneinsatz 35/38 cm	Schminkeinsatz 19/38 cm	Schminkschale Holz 19/37 cm
Artikelnummer	<b>BVL35</b>	<b>BSE19</b>	<b>BSS19</b>

mit 2 Hahnlochbohrungen (auf Wunsch ohne Hahnlochbohrungen lieferbar)	Freitragend für Wandmontage kein Waschtischunterschrank erforderlich		mit Überlaufschlitz und Überlaufgarnitur					
	 B/T/H in cm: 160,4 / 55 / 20,9		 B/T/H in cm: 160,4 / 55 / 12,1		 B/T/H in cm: 160,4 / 55 / 12,1		 B/T/H in cm: 160,4 / 55 / 12,1	
Beschreibung	Waschtisch 160, 2 Aufsatzbecken		Möbelwaschtisch 160, 2 Aufsatzbecken		Doppel-Möbelwaschtisch 160, Unterbaubecken		Doppel-Möbelwaschtisch 160, Unterbaubecken	
Waschtischplatte	Acrylstein weiß	Acrylstein steingrau	Acrylstein weiß	Acrylstein steingrau	Acrylstein weiß	Acrylstein steingrau	Glas weiß	
Becken weiß	<b>BW16DF-AW-AW</b>	<b>BW16DF-AS-AW</b>	<b>BW16DA-AW-AW</b>	<b>BW16DA-AS-AW</b>	<b>BW16DU-AW-AW</b>	<b>BW16DU-AS-AW</b>	<b>BW16DU-GW</b>	
Becken steingrau	<b>BW16DF-AW-AS</b>	<b>BW16DF-AS-AS</b>	<b>BW16DA-AW-AS</b>	<b>BW16DA-AS-AS</b>	<b>BW16DU-AW-AS</b>	<b>BW16DU-AS-AS</b>	---	
Aufpr. 2x Ab- und Überlaufgarnitur mit passender Abdeckung (CLOU-System mit Hebelstange für Exzenter)					---			(NU2)
Aufpr. 2x Permanent Ablaufgarnitur mit passender Abdeckung					(NP2)			Bei Bestellung von <b>NU2</b> oder <b>NP2</b> wird Becken ohne Überlaufschlitz geliefert

	 B/T/H in cm: 160 / 55 / 32,2	 B/T/H in cm: 160 / 55 / 32,2	 B/T/H in cm: 160 / 55 / 32,2	 B/T/H in cm: 160 / 55 / 48,2		
Beschreibung	Doppelwaschtischunterschrank 160/32, 2 Laden	Doppelwaschtischunterschrank 160/32, 2 Laden, Ausführung links	Doppelwaschtischunterschrank 160/32, 2 Laden, Ausführung rechts	Doppelwaschtischunterschrank 160/48, 2 Laden, offenes Fach		
Frontglas	---	optiwhite	montegrau	---		
Artikelnummer	<b>NW16D</b>	<b>NW16DG-O-L</b>	<b>NW16DG-M-L</b>	<b>NW16DG-O-R</b>	<b>NW16DG-M-R</b>	<b>NW16DF</b>

	 B/T/H in cm: 160 / 55 / 48,2	 B/T/H in cm: 160 / 55 / 48,2	 B/T/H in cm: 160 / 55 / 48,2	 B/T/H in cm: 160 / 55 / 64,2			
Beschreibung	Doppelwaschtischunterschrank 160/48, 2 Laden, offenes Fach, Ausführung links	Doppelwaschtischunterschrank 160/48, 2 Laden, offenes Fach, Ausführung rechts	Doppelwaschtischunterschrank 160/48, 4 Laden	Doppelwaschtischunterschrank 160/64, 4 Laden			
Frontglas	optiwhite	montegrau	optiwhite	montegrau	---		
Artikelnummer	<b>NW16DGF-O-L</b>	<b>NW16DGF-M-L</b>	<b>NW16DGF-O-R</b>	<b>NW16DGF-M-R</b>	<b>NW16DU-O</b>	<b>NW16DU-M</b>	<b>NW16DH</b>
Id.Nr.							

Passende Ladeneinsätze				
	B/T/H in cm: 19 / 37,6 / 5,5	B/T/H in cm: 51 / 37,6 / 5,5	B/T/H in cm: 18,6 / 37,6 / 7	B/T/H in cm: 18,6 / 37 / 7
Beschreibung	Variabler Ladeneinsatz 19/38 cm	Variabler Ladeneinsatz 51/38 cm	Schminkeinsatz 19/38 cm	Schminkschale Holz 19/37 cm
Artikelnummer	<b>BVL19</b>	<b>BVL51</b>	<b>BSE19</b>	<b>BSS19</b>

mit 2 Hahnlochbohrungen (auf Wunsch ohne Hahnlochbohrungen lieferbar)	Freitragend für Wandmontage kein Waschtischunterschrank erforderlich			
	B/T/H in cm: 192,4 / 55 / 20,9		B/T/H in cm: 192,4 / 55 / 13,2	
Beschreibung	Waschtisch 192, 2 Aufsatzbecken		Möbelwaschtisch 192, 2 Aufsatzbecken	
Waschtischplatte	Acrylstein weiß	Acrylstein steingrau	Acrylstein weiß	Acrylstein steingrau
Becken weiß	<b>BW19DF-AW-AW</b>	<b>BW19DF-AS-AW</b>	<b>BW19DA-AW-AW</b>	<b>BW19DA-AS-AW</b>
Becken steingrau	<b>BW19DF-AW-AS</b>	<b>BW19DF-AS-AS</b>	<b>BW19DA-AW-AS</b>	<b>BW19DA-AS-AS</b>
Aufpr. 2x Permanent Ablaufgarnitur mit passender Abdeckung (NP2)				

	B/T/H in cm: 192 / 55 / 32,2
Beschreibung	Doppelwaschtischunterschrank 192/32, 2 Laden
Artikelnummer	<b>NW19D</b>

	B/T/H in cm: 192 / 55 / 32,2	B/T/H in cm: 192 / 55 / 32,2	B/T/H in cm: 192 / 55 / 32,2	B/T/H in cm: 192 / 55 / 32,2
Beschreibung	Waschtischunterschrank 192/32, 2 Laden, offenes Fach, Ausführung links	Waschtischunterschrank 192/32, 2 Laden, offenes Fach, Ausführung rechts	Doppelwaschtischunterschrank 192/32, 2 Laden, Ausführung links	Doppelwaschtischunterschrank 192/32, 2 Laden, Ausführung rechts
Frontglas	---	---	optiwhite	montegrau
Artikelnummer	<b>NW19DO-L</b>	<b>NW19DO-R</b>	<b>NW19DG-O-L</b>	<b>NW19DG-M-L</b>

	B/T/H in cm: 192 / 55 / 48,2	B/T/H in cm: 192 / 55 / 48,2	B/T/H in cm: 192 / 55 / 48,2	B/T/H in cm: 192 / 55 / 48,2
Beschreibung	Doppelwaschtischunterschrank 192/48, 2 Laden, offenes Fach	Doppelwaschtischunterschrank 192/48, 2 Laden, offenes Fach, Ausführung links	Doppelwaschtischunterschrank 192/48, 2 Laden, offenes Fach, Ausführung rechts	Doppelwaschtischunterschrank 192/48, 4 Laden
Frontglas	---	optiwhite	montegrau	optiwhite
Artikelnummer	<b>NW19DF</b>	<b>NW19DGF-O-L</b>	<b>NW19DGF-M-L</b>	<b>NW19DGF-O-R</b>
			<b>NW19DGF-M-R</b>	<b>NW19DU-O</b>
				<b>NW19DU-M</b>

Passende Ladeneinsätze			
	B/T/H in cm: 35 / 37,6 / 5,5	B/T/H in cm: 18,6 / 37,6 / 7	B/T/H in cm: 18,6 / 37 / 7
Beschreibung	Variabler Ladeneinsatz 35/38 cm	Schminkeinsatz 19/38 cm	Schminkschale Holz 19/37 cm
Artikelnummer	<b>BVL35</b>	<b>BSE19</b>	<b>BSS19</b>

mit 1 Hahnlochbohrung (auf Wunsch ohne Hahnlochbohrung lieferbar)	Freitragend für Wandmontage kein Waschtischunterschrank erforderlich		mit Überlaufschlitz und Überlaufgarnitur				
	B/T/H in cm: 192,4 / 55 / 20,9		B/T/H in cm: 192,4 / 55 / 12,1		B/T/H in cm: 192,4 / 55 / 12,1		B/T/H in cm: 192,4 / 55 / 12,1
Beschreibung	Waschtisch 192, Aufsatzbecken seitlich, Ausführung links		Möbelwaschtisch 192, Aufsatzbecken seitlich, Ausführung links		Möbelwaschtisch 192, Unterbaubecken seitlich, Ausführung links		Möbelwaschtisch 192, Unterbaubecken seitlich, Ausführung links
Waschtischplatte	Acrylstein weiß	Acrylstein steingrau	Acrylstein weiß	Acrylstein steingrau	Acrylstein weiß	Acrylstein steingrau	Glas weiß
Becken weiß	<b>BW19EF-AW-AW-L</b>	<b>BW19EF-AS-AW-L</b>	<b>BW19EA-AW-AW-L</b>	<b>BW19EA-AS-AW-L</b>	<b>BW19EU-AW-AW-L</b>	<b>BW19EU-AS-AW-L</b>	<b>BW19EU-GW-L</b>
Becken steingrau	<b>BW19EF-AW-AS-L</b>	<b>BW19EF-AS-AS-L</b>	<b>BW19EA-AW-AS-L</b>	<b>BW19EA-AS-AS-L</b>	<b>BW19EU-AW-AS-L</b>	<b>BW19EU-AS-AS-L</b>	---
Aufpr. Ab- und Überlaufgarnitur mit passender Abdeckung (CLOU-System mit Hebelstange für Exzenter)					---		(NU1)
Aufpr. Permanent Ablaufgarnitur mit passender Abdeckung					(NP1)		Bei Bestellung von <b>NU1</b> oder <b>NP1</b> wird Becken ohne Überlaufschlitz geliefert

	B/T/H in cm: 192 / 55 / 32,2	B/T/H in cm: 192 / 55 / 32,2	B/T/H in cm: 192 / 55 / 32,2
Beschreibung	Waschtischunterschrank 192/32, 2 Laden, Ausführung links	Waschtischunterschrank 192/32, 2 Laden, offenes Fach, Ausführung links	Waschtischunterschrank 192/32, 2 Laden, Ausführung links
Frontglas	---	---	optiwhite   montegrau
Artikelnummer	<b>NW19E-L</b>	<b>NW19EO-L</b>	<b>NW19EG-O-L</b>   <b>NW19EG-M-L</b>

	B/T/H in cm: 192 / 55 / 48,2	B/T/H in cm: 192 / 55 / 48,2	B/T/H in cm: 192 / 55 / 48,2
Beschreibung	Waschtischunterschrank 192/48, 2 Laden, offenes Fach, Ausführung links	Waschtischunterschrank 192/48, 2 Laden, offenes Fach, Ausführung links	Waschtischunterschrank 192/48, 4 Laden, Ausführung links
Frontglas	---	optiwhite   montegrau	optiwhite   montegrau
Artikelnummer	<b>NW19EF-L</b>	<b>NW19EGF-O-L</b>   <b>NW19EGF-M-L</b>	<b>NW19EU-O-L</b>   <b>NW19EU-M-L</b>

Passende Ladeneinsätze			
	B/T/H in cm: 35 / 37,6 / 5,5	B/T/H in cm: 18,6 / 37,6 / 7	B/T/H in cm: 18,6 / 37 / 7
Beschreibung	Variabler Ladeneinsatz 35/38 cm	Schminkeinsatz 19/38 cm	Schminkschale Holz 19/37 cm
Artikelnummer	<b>BVL35</b>	<b>BSE19</b>	<b>BSS19</b>

mit 1 Hahnlochbohrung (auf Wunsch ohne Hahnlochbohrung lieferbar)	Freitragend für Wandmontage kein Waschtischunterschrank erforderlich		mit Überlaufschlitz und Überlaufgarnitur				
							
	B/T/H in cm: 192,4 / 55 / 20,9		B/T/H in cm: 192,4 / 55 / 12,1		B/T/H in cm: 192,4 / 55 / 12,1		B/T/H in cm: 192,4 / 55 / 12,1
Beschreibung	Waschtisch 192, Aufsatzbecken seitlich, Ausführung rechts		Möbelwaschtisch 192, Aufsatzbecken seitlich, Ausführung rechts		Möbelwaschtisch 192, Unterbaubecken seitlich, Ausführung rechts		Möbelwaschtisch 192, Unterbaubecken seitlich, Ausführung rechts
Waschtischplatte	Acrylstein weiß	Acrylstein steingrau	Acrylstein weiß	Acrylstein steingrau	Acrylstein weiß	Acrylstein steingrau	Glas weiß
Becken weiß	<b>BW19EF-AW-AW-R</b>	<b>BW19EF-AS-AW-R</b>	<b>BW19EA-AW-AW-R</b>	<b>BW19EA-AS-AW-R</b>	<b>BW19EU-AW-AW-R</b>	<b>BW19EU-AS-AW-R</b>	<b>BW19EU-GW-R</b>
Becken steingrau	<b>BW19EF-AW-AS-R</b>	<b>BW19EF-AS-AS-R</b>	<b>BW19EA-AW-AS-R</b>	<b>BW19EA-AS-AS-R</b>	<b>BW19EU-AW-AS-R</b>	<b>BW19EU-AS-AS-R</b>	---
Aufpr. Ab- und Überlaufgarnitur mit passender Abdeckung (CLOU-System mit Hebelstange für Exzenter)					---		(NU1)
Aufpr. Permanent Ablaufgarnitur mit passender Abdeckung					(NP1)		Bei Bestellung von <b>NU1</b> oder <b>NP1</b> wird Becken ohne Überlaufschlitz geliefert







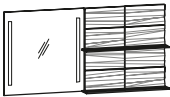
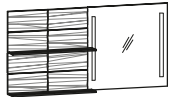

			
	B/T/H in cm: 192 / 55 / 32,2	B/T/H in cm: 192 / 55 / 32,2	B/T/H in cm: 192 / 55 / 32,2
Beschreibung	Waschtischunterschrank 192/32, 2 Laden, Ausführung rechts	Waschtischunterschrank 192/32, 2 Laden, offenes Fach, Ausführung rechts	Waschtischunterschrank 192/32, 2 Laden, Ausführung rechts
Frontglas	---	---	optiwhite      montegrau
Artikelnummer	<b>NW19E-R</b>	<b>NW19EO-R</b>	<b>NW19EG-O-R</b> <b>NW19EG-M-R</b>

			
	B/T/H in cm: 192 / 55 / 48,2	B/T/H in cm: 192 / 55 / 48,2	B/T/H in cm: 192 / 55 / 48,2
Beschreibung	Waschtischunterschrank 192/48, 2 Laden, offenes Fach, Ausführung rechts	Waschtischunterschrank 192/48, 2 Laden, offenes Fach, Ausführung rechts	Waschtischunterschrank 192/48, 4 Laden, Ausführung rechts
Frontglas	---	optiwhite      montegrau	optiwhite      montegrau
Artikelnummer	<b>NW19EF-R</b>	<b>NW19EGF-O-R</b> <b>NW19EGF-M-R</b>	<b>NW19EU-O-R</b> <b>NW19EU-M-R</b>

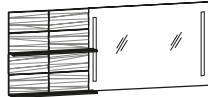

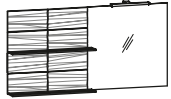
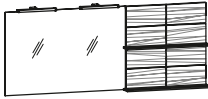
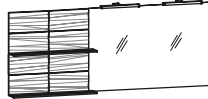

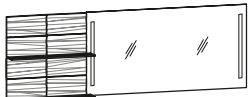
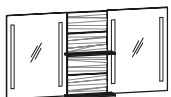
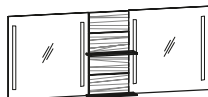
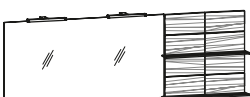
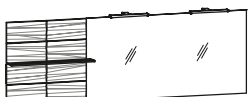
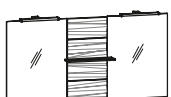



Passende Ladeneinsätze			
	B/T/H in cm: 35 / 37,6 / 5,5	B/T/H in cm: 18,6 / 37,6 / 7	B/T/H in cm: 18,6 / 37 / 7
Beschreibung	Variabler Ladeneinsatz 35/38 cm	Schminkeinsatz 19/38 cm	Schminkschale Holz 19/37 cm
Artikelnummer	<b>BVL35</b>	<b>BSE19</b>	<b>BSS19</b>

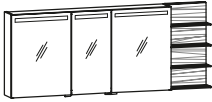
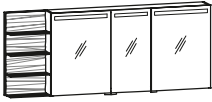
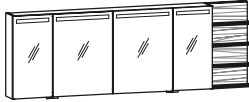
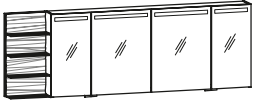
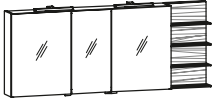

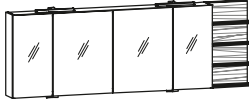
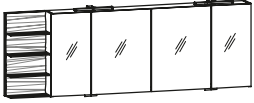

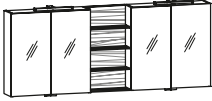
Frontbeleuchtung				
	B/T/H in cm: 64 / 5,2 / 64	B/T/H in cm: 96 / 5,2 / 64	B/T/H in cm: 128 / 5,2 / 64	B/T/H in cm: 160 / 5,2 / 64
Beschreibung	Spiegel 64/64, Frontbeleuchtung	Spiegel 96/64, Frontbeleuchtung	Spiegel 128/64, Frontbeleuchtung	Spiegel 160/64, Frontbeleuchtung
Artikelnummer	<b>NSP64F</b>	<b>NSP96F</b>	<b>NSP12F</b>	<b>NSP16F</b>
Aufpreis LED-Waschplatzbeleuchtung	(N-W64)	(N-W96)	(N-W12)	(N-W16)
Aufbauleuchte(n)				
	B/T/H in cm: 64 / 5,2 / 64	B/T/H in cm: 96 / 5,2 / 64	B/T/H in cm: 128 / 5,2 / 64	B/T/H in cm: 160 / 5,2 / 64
Beschreibung	Spiegel 64/64, Aufbauleuchte	Spiegel 96/64, mit 2 Aufbauleuchten	Spiegel 128/64, mit 2 Aufbauleuchten	Spiegel 160/64, mit 2 Aufbauleuchten
Artikelnummer	<b>NSP64A</b>	<b>NSP96A</b>	<b>NSP12A</b>	<b>NSP16A</b>
Aufpreis LED-Waschplatzbeleuchtung	(N-W64)	(N-W96)	(N-W12)	(N-W16)
Frontbeleuchtung	mit Doppellinnensteckdose im Klappenfach 	mit Doppellinnensteckdose im Klappenfach 	mit Doppellinnensteckdose im Klappenfach 	
	B/T/H in cm: 64 / 16,5 / 80,2	B/T/H in cm: 96 / 16,5 / 80,2	B/T/H in cm: 128 / 16,5 / 80,2	
Beschreibung	Spiegel 64/80, Klappenfach, Frontbeleuchtung	Spiegel 96/80, Klappenfach, Frontbeleuchtung	Spiegel 128/80, Klappenfach, Frontbeleuchtung	
Artikelnummer	<b>NSK64F</b>	<b>NSK96F</b>	<b>NSK12F</b>	
Aufpreis LED-Waschplatzbeleuchtung	(N-W64)	(N-W96)	(N-W12)	
Aufbauleuchte(n)	mit Doppellinnensteckdose im Klappenfach 	mit Doppellinnensteckdose im Klappenfach 	mit Doppellinnensteckdose im Klappenfach 	
	B/T/H in cm: 64 / 16,5 / 80,2	B/T/H in cm: 96 / 16,5 / 80,2	B/T/H in cm: 128 / 16,5 / 80,2	
Beschreibung	Spiegel 64/80, Klappenfach, Aufbauleuchte	Spiegel 96/80, Klappenfach, 2 Aufbauleuchten	Spiegel 128/80, Klappenfach, 2 Aufbauleuchten	
Artikelnummer	<b>NSK64A</b>	<b>NSK96A</b>	<b>NSK12A</b>	
Aufpreis LED-Waschplatzbeleuchtung	(N-W64)	(N-W96)	(N-W12)	

Frontbeleuchtung				
	B/T/H in cm: 96 / 18 / 64	B/T/H in cm: 96 / 18 / 64	B/T/H in cm: 128 / 18 / 64	B/T/H in cm: 128 / 18 / 64
Beschreibung	Spiegel mit seitlichen Regal 96/64, Frontbeleuchtung, Ausführung links	Spiegel mit seitlichen Regal 96/64, Frontbeleuchtung, Ausführung rechts	Spiegel mit seitlichen Regal 128/64, Frontbeleuchtung, Ausführung links	Spiegel mit seitlichen Regal 128/64, Frontbeleuchtung, Ausführung rechts
Artikelnummer	<b>NSF96F-L</b>	<b>NSF96F-R</b>	<b>NSF12F-L</b>	<b>NSF12F-R</b>
Aufpreis LED-Waschplatzbeleuchtung (N-W96)		Aufpreis LED-Waschplatzbeleuchtung (N-W12)		
Aufbauleuchte(n)				
	B/T/H in cm: 96 / 18 / 64	B/T/H in cm: 96 / 18 / 64	B/T/H in cm: 128 / 18 / 64	B/T/H in cm: 128 / 18 / 64
Beschreibung	Spiegel mit seitlichen Regal 96/64, Aufbauleuchte, Ausführung links	Spiegel mit seitlichen Regal 96/64, Aufbauleuchte, Ausführung rechts	Spiegel mit seitlichen Regal 128/64, 2 Aufbauleuchten, Ausführung links	Spiegel mit seitlichen Regal 128/64, 2 Aufbauleuchten, Ausführung rechts
Artikelnummer	<b>NSF96A-L</b>	<b>NSF96A-R</b>	<b>NSF12A-L</b>	<b>NSF12A-R</b>
Aufpreis LED-Waschplatzbeleuchtung (N-W96)		Aufpreis LED-Waschplatzbeleuchtung (N-W12)		
Frontbeleuchtung				
	B/T/H in cm: 160 / 18 / 64	B/T/H in cm: 160 / 18 / 64	B/T/H in cm: 192 / 18 / 64	B/T/H in cm: 192 / 18 / 64
Beschreibung	Spiegel mit seitlichen Regal 160/64, Frontbeleuchtung, Ausführung links	Spiegel mit seitlichen Regal 160/64, Frontbeleuchtung, Ausführung rechts	Spiegel mit seitlichen Regal 192/64, Frontbeleuchtung, Ausführung links	Spiegel mit seitlichen Regal 192/64, Frontbeleuchtung, Ausführung rechts
Artikelnummer	<b>NSF16F-L</b>	<b>NSF16F-R</b>	<b>NSF19F-L</b>	<b>NSF19F-R</b>
Aufpreis LED-Waschplatzbeleuchtung (N-W16)		Aufpreis LED-Waschplatzbeleuchtung (N-W19)		
Aufbauleuchte(n)				
	B/T/H in cm: 160 / 18 / 64	B/T/H in cm: 160 / 18 / 64	B/T/H in cm: 192 / 18 / 64	B/T/H in cm: 192 / 18 / 64
Beschreibung	Spiegel mit seitlichen Regal 160/64, 2 Aufbauleuchten, Ausführung links	Spiegel mit seitlichen Regal 160/64, 2 Aufbauleuchten, Ausführung rechts	Spiegel mit seitlichen Regal 192/64, 2 Aufbauleuchten, Ausführung links	Spiegel mit seitlichen Regal 192/64, 2 Aufbauleuchten, Ausführung rechts
Artikelnummer	<b>NSF16A-L</b>	<b>NSF16A-R</b>	<b>NSF19A-L</b>	<b>NSF19A-R</b>
Aufpreis LED-Waschplatzbeleuchtung (N-W16)		Aufpreis LED-Waschplatzbeleuchtung (N-W19)		

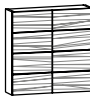

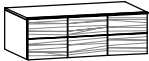
Frontbeleuchtung				
	B/T/H in cm: 128 / 18 / 64	B/T/H in cm: 128 / 18 / 64	B/T/H in cm: 160 / 18 / 64	B/T/H in cm: 160 / 18 / 64
Beschreibung	Spiegel mit seitlichen Regal 128/64, Frontbeleuchtung, Ausführung links	Spiegel mit seitlichen Regal 128/64, Frontbeleuchtung, Ausführung rechts	Spiegel mit seitlichen Regal 160/64, Frontbeleuchtung, Ausführung links	Spiegel mit seitlichen Regal 160/64, Frontbeleuchtung, Ausführung rechts
Artikelnummer	<b>NSB12F-L</b>	<b>NSB12F-R</b>	<b>NSB16F-L</b>	<b>NSB16F-R</b>
Aufpreis LED-Waschplatzbeleuchtung (N-W12)		Aufpreis LED-Waschplatzbeleuchtung (N-W16)		
Aufbauleuchte(n)				
	B/T/H in cm: 128 / 18 / 64	B/T/H in cm: 128 / 18 / 64	B/T/H in cm: 160 / 18 / 64	B/T/H in cm: 160 / 18 / 64
Beschreibung	Spiegel mit seitlichen Regal 128/64, Aufbauleuchte, Ausführung links	Spiegel mit seitlichen Regal 128/64, Aufbauleuchte, Ausführung rechts	Spiegel mit seitlichen Regal 160/64, 2 Aufbauleuchten, Ausführung links	Spiegel mit seitlichen Regal 160/64, 2 Aufbauleuchten, Ausführung rechts
Artikelnummer	<b>NSB12A-L</b>	<b>NSB12A-R</b>	<b>NSB16A-L</b>	<b>NSB16A-R</b>
Aufpreis LED-Waschplatzbeleuchtung (N-W12)		Aufpreis LED-Waschplatzbeleuchtung (N-W16)		
Frontbeleuchtung				
	B/T/H in cm: 192 / 18 / 64	B/T/H in cm: 192 / 18 / 64	B/T/H in cm: 128,4 / 18 / 64	B/T/H in cm: 160,4 / 18 / 64
Beschreibung	Spiegel mit seitlichen Regal 192/64, Frontbeleuchtung, Ausführung links	Spiegel mit seitlichen Regal 192/64, Frontbeleuchtung, Ausführung rechts	Spiegel 128/64, mittig Paneelregal, Frontbeleuchtung	Spiegel 160/64, mittig Paneelregal, Frontbeleuchtung
Artikelnummer	<b>NSB19F-L</b>	<b>NSB19F-R</b>	<b>NSD12F</b>	<b>NSD16F</b>
Aufpreis LED-Waschplatzbeleuchtung (N-W19)		Aufpreis LED-Waschplatzbeleuchtung (N-W12)		Aufpreis LED-Waschplatzbeleuchtung (N-W16)
Aufbauleuchte(n)				
	B/T/H in cm: 192 / 18 / 64	B/T/H in cm: 192 / 18 / 64	B/T/H in cm: 128,4 / 18 / 64	B/T/H in cm: 160,4 / 18 / 64
Beschreibung	Spiegel mit seitlichen Regal 192/64, 2 Aufbauleuchten, Ausführung links	Spiegel mit seitlichen Regal 192/64, 2 Aufbauleuchten, Ausführung rechts	Spiegel 128/64, mittig Paneelregal, 2 Aufbauleuchten	Spiegel 160/64, mittig Paneelregal, 2 Aufbauleuchten
Artikelnummer	<b>NSB19A-L</b>	<b>NSB19A-R</b>	<b>NSD12A</b>	<b>NSD16A</b>
Aufpreis LED-Waschplatzbeleuchtung (N-W19)		Aufpreis LED-Waschplatzbeleuchtung (N-W12)		Aufpreis LED-Waschplatzbeleuchtung (N-W16)

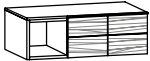
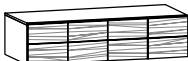
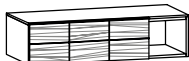
Frontbeleuchtung	1 Mittelseite je 2 Glaseinlegeböden 1 Doppellinnensteckdose		1 Mittelseite je 2 Glaseinlegeböden 1 Doppellinnensteckdose		2 Mittelseiten je 2 Glaseinlegeböden 1 Doppellinnensteckdose		3 Mittelseiten je 2 Glaseinlegeböden 1 Doppellinnensteckdose	
	B/T/H in cm: 64 / 16,2 / 64	B/T/H in cm: 96 / 16,2 / 64	B/T/H in cm: 128 / 16,5 / 80	B/T/H in cm: 160 / 16,2 / 64				
Beschreibung	Spiegelschrank 64/64, 2-türig, Frontbeleuchtung		Spiegelschrank 96/64, 2-türig, Frontbeleuchtung		Spiegelschrank 128/64, 3-türig, Frontbeleuchtung		Spiegelschrank 160/64, 4-türig, Frontbeleuchtung	
Artikelnummer	<b>NSS64F</b>		<b>NSS96F</b>		<b>NSS12F</b>		<b>NSS16F</b>	
Aufpreis LED-Waschplatzbeleuchtung	(N-W64)		(N-W96)		(N-W12)		(N-W16)	
Aufbauleuchte(n)	1 Mittelseite je 2 Glaseinlegeböden 1 Doppellinnensteckdose		1 Mittelseite je 2 Glaseinlegeböden 1 Doppellinnensteckdose		2 Mittelseiten je 2 Glaseinlegeböden 1 Doppellinnensteckdose		3 Mittelseiten je 2 Glaseinlegeböden 1 Doppellinnensteckdose	
	B/T/H in cm: 64 / 16,2 / 64	B/T/H in cm: 96 / 16,2 / 64	B/T/H in cm: 128 / 16,2 / 64	B/T/H in cm: 160 / 16,2 / 64				
Beschreibung	Spiegelschrank 64/64, 2-türig, Aufbauleuchte		Spiegelschrank 96/64, 2-türig, 2 Aufbauleuchten		Spiegelschrank 128/64, 3-türig, 2 Aufbauleuchten		Spiegelschrank 160/64, 4-türig, 2 Aufbauleuchten	
Artikelnummer	<b>NSS64A</b>		<b>NSS96A</b>		<b>NSS12A</b>		<b>NSS16A</b>	
Aufpreis LED-Waschplatzbeleuchtung	(N-W64)		(N-W96)		(N-W12)		(N-W16)	
Frontbeleuchtung	1 Mittelseite je 2 Glaseinlegeböden 1 Doppellinnensteckdose		1 Mittelseite je 2 Glaseinlegeböden 1 Doppellinnensteckdose		1 Mittelseite je 2 Glaseinlegeböden 1 Doppellinnensteckdose		1 Mittelseite je 2 Glaseinlegeböden 1 Doppellinnensteckdose	
	B/T/H in cm: 96 / 16,2 / 64	B/T/H in cm: 96 / 16,2 / 64	B/T/H in cm: 128 / 16,2 / 64	B/T/H in cm: 128 / 16,2 / 64				
Beschreibung	Spiegelschrank mit seitlichen Regal 96/64, Frontbeleuchtung, Ausführung links		Spiegelschrank mit seitlichen Regal 96/64, Frontbeleuchtung, Ausführung rechts		Spiegelschrank mit seitlichen Regal 128/64, Frontbeleuchtung, Ausführung links		Spiegelschrank mit seitlichen Regal 128/64, Frontbeleuchtung, Ausführung rechts	
Artikelnummer	<b>NSG96F-L</b>		<b>NSG96F-R</b>		<b>NSG12F-L</b>		<b>NSG12F-R</b>	
Aufpreis LED-Waschplatzbeleuchtung	(N-W64)				(N-W96)			
Aufbauleuchte(n)	1 Mittelseite je 2 Glaseinlegeböden 1 Doppellinnensteckdose		1 Mittelseite je 2 Glaseinlegeböden 1 Doppellinnensteckdose		1 Mittelseite je 2 Glaseinlegeböden 1 Doppellinnensteckdose		1 Mittelseite je 2 Glaseinlegeböden 1 Doppellinnensteckdose	
	B/T/H in cm: 96 / 16,2 / 64	B/T/H in cm: 96 / 16,2 / 64	B/T/H in cm: 128 / 16,2 / 64	B/T/H in cm: 128 / 16,2 / 64				
Beschreibung	Spiegelschrank mit seitlichen Regal 96/64, Aufbauleuchte, Ausführung links		Spiegelschrank mit seitlichen Regal 96/64, Aufbauleuchte, Ausführung rechts		Spiegelschrank mit seitlichen Regal 128/64, 2 Aufbauleuchten, Ausführung links		Spiegelschrank mit seitlichen Regal 128/64, 2 Aufbauleuchten, Ausführung rechts	
Artikelnummer	<b>NSG96A-L</b>		<b>NSG96A-R</b>		<b>NSG12A-L</b>		<b>NSG12A-R</b>	
Aufpreis LED-Waschplatzbeleuchtung	(N-W64)				(N-W96)			

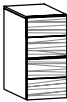
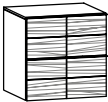
Frontbeleuchtung	2 Mittelseiten je 2 Glaseinlegeböden 1 Doppellinnensteckdose 	2 Mittelseiten je 2 Glaseinlegeböden 1 Doppellinnensteckdose 	3 Mittelseiten je 2 Glaseinlegeböden 1 Doppellinnensteckdose 	3 Mittelseiten je 2 Glaseinlegeböden 1 Doppellinnensteckdose 
	B/T/H in cm: 160 / 16,2 / 64	B/T/H in cm: 160 / 16,2 / 64	B/T/H in cm: 192 / 16,2 / 64	B/T/H in cm: 192 / 16,2 / 64
Beschreibung	Spiegelschrank mit seitlichen Regal 160/64, Frontbeleuchtung, Ausführung links	Spiegelschrank mit seitlichen Regal 160/64, Frontbeleuchtung, Ausführung rechts	Spiegelschrank mit seitlichen Regal 192/64, Frontbeleuchtung, Ausführung links	Spiegelschrank mit seitlichen Regal 192/64, Frontbeleuchtung, Ausführung rechts
Artikelnummer	<b>NSG16F-L</b>	<b>NSG16F-R</b>	<b>NSG19F-L</b>	<b>NSG19F-R</b>
Aufpreis LED-Waschplatzbeleuchtung (N-W12)		Aufpreis LED-Waschplatzbeleuchtung (N-W16)		
Aufbauleuchte(n)	2 Mittelseiten je 2 Glaseinlegeböden 1 Doppellinnensteckdose 	2 Mittelseiten je 2 Glaseinlegeböden 1 Doppellinnensteckdose 	3 Mittelseiten je 2 Glaseinlegeböden 1 Doppellinnensteckdose 	3 Mittelseiten je 2 Glaseinlegeböden 1 Doppellinnensteckdose 
	B/T/H in cm: 160 / 16,2 / 64	B/T/H in cm: 160 / 16,2 / 64	B/T/H in cm: 192 / 16,2 / 64	B/T/H in cm: 192 / 16,2 / 64
Beschreibung	Spiegelschrank mit seitlichen Regal 160/64, 2 Aufbauleuchten, Ausführung links	Spiegelschrank mit seitlichen Regal 160/64, 2 Aufbauleuchten, Ausführung rechts	Spiegelschrank mit seitlichen Regal 192/64, 2 Aufbauleuchten, Ausführung links	Spiegelschrank mit seitlichen Regal 192/64, 2 Aufbauleuchten, Ausführung rechts
Artikelnummer	<b>NSG16A-L</b>	<b>NSG16A-R</b>	<b>NSG19A-L</b>	<b>NSG19A-R</b>
Aufpreis LED-Waschplatzbeleuchtung (N-W12)		Aufpreis LED-Waschplatzbeleuchtung (N-W16)		
	je 1 Mittelseite mit je 2 Glaseinlegeböden je 1 Doppellinnensteckdose 	je 1 Mittelseite mit je 2 Glaseinlegeböden je 1 Doppellinnensteckdose 	Passend für Spiegelschränke 	Passend für Spiegelschränke 
	B/T/H in cm: 160 / 16,2 / 64	B/T/H in cm: 160 / 16,2 / 64	B/T/H in cm: 28 / 11 / 7	B/T/H in cm: 28 / 11 / 7
Beschreibung	Spiegelschrank 160/64, mittig Panelregal, Frontbeleuchtung	Spiegelschrank 160/64, mittig Panelregal, 2 Aufbauleuchten	Schminkeinsatz 28/11 cm	Schminkschale Holz 28/11 cm
Artikelnummer	<b>NSM16F</b>	<b>NSM16A</b>	<b>BSE28</b>	<b>BSS28</b>
Aufpreis LED-Waschplatzbeleuchtung (N-W16)		---		
	2 Glaseinlegeböden 	2 Glaseinlegeböden 	1 Mittelseite je 2 Glaseinlegeböden 	
	B/T/H in cm: 32 / 16,5 / 64	B/T/H in cm: 32 / 16,5 / 64	B/T/H in cm: 64 / 16,5 / 64	
Beschreibung	Oberschrank 32/64, 1-türig, Türanschlag links	Oberschrank 32/64, 1-türig, Türanschlag rechts	Oberschrank 64/64, 2-türig	
Artikelnummer	<b>NO32-L</b>	<b>NO32-R</b>	<b>NO64</b>	

				
	B/T/H in cm: 64 / 55 / 32	B/T/H in cm: 96 / 55 / 32	B/T/H in cm: 96 / 55 / 32	B/T/H in cm: 96 / 55 / 32
Beschreibung	Unterschrank 64/32, 1 Lade	Unterschrank 96/32, 1 Lade	Unterschrank 96/32, 1 Lade, offenes Fach, Ausführung links	Unterschrank 96/32, 1 Lade, offenes Fach, Ausführung rechts
Artikelnummer	<b>NU64</b>	<b>NU96</b>	<b>NU960-L</b>	<b>NU960-R</b>
				
	B/T/H in cm: 128 / 55 / 32	B/T/H in cm: 128 / 55 / 32	B/T/H in cm: 128 / 55 / 32	
Beschreibung	Unterschrank 128/32, 1 Lade	Unterschrank 128/32, 1 Lade, offenes Fach, Ausführung links	Unterschrank 128/32, 1 Lade, offenes Fach, Ausführung rechts	
Artikelnummer	<b>NU12</b>	<b>NU120-L</b>	<b>NU120-R</b>	
				
	B/T/H in cm: 32 / 55 / 64	B/T/H in cm: 64 / 55 / 64		
Beschreibung	Unterschrank 32/64, 2 Laden	Unterschrank 64/64, 2 Laden		
Artikelnummer	<b>NU32H</b>	<b>NU64H</b>		

								
	B/T/H in cm: 31,6 / 21,5 / 111,5	B/T/H in cm: 31,6 / 21,5 / 127,5						
Beschreibung	Paneelregal 7		Paneelregal 8					
Artikelnummer	<b>NP7</b>		<b>NP8</b>					
Aufpreis LED-Beleuchtung mit Schalter	(N-WP7)		(N-WP8)					
Türen beim Öffnen an-schlagseitig austragend (3 cm Wandabstand erforderlich)	2 Glaseinlegeböden		2 Glaseinlegeböden		2 Glaseinlegeböden		2 Glaseinlegeböden	
	B/T/H in cm: 32 / 35 / 96	B/T/H in cm: 32 / 35 / 96	B/T/H in cm: 32 / 35 / 96	B/T/H in cm: 32 / 35 / 96	B/T/H in cm: 32 / 35 / 96	B/T/H in cm: 32 / 35 / 96	B/T/H in cm: 32 / 35 / 96	
Beschreibung	Highboard 32, Holzfront, Türanschlag links		Highboard 32, Holzfront, Türanschlag rechts		Highboard 32, Holz-Glasfront, Türanschlag links		Highboard 32, Holz-Glasfront, Türanschlag rechts	
Frontglas	---		---		optiwhite	montegrau	optiwhite	montegrau
Artikelnummer	<b>NHB32H-L</b>		<b>NHB32H-R</b>		<b>NHB32G-O-L</b>	<b>NHB32G-M-L</b>	<b>NHB32G-O-R</b>	<b>NHB32G-M-R</b>
Aufpreis Doppelinnenladen	(N-S30)							
Türen beim Öffnen an-schlagseitig austragend (3 cm Wandabstand erforderlich)	2 Glaseinlegeböden offener Teil 2 Holzböden		2 Glaseinlegeböden offener Teil 2 Holzböden		2 Glaseinlegeböden offener Teil 2 Holzböden		2 Glaseinlegeböden offener Teil 2 Holzböden	
	B/T/H in cm: 48 / 35 / 96	B/T/H in cm: 48 / 35 / 96	B/T/H in cm: 48 / 35 / 96	B/T/H in cm: 48 / 35 / 96	B/T/H in cm: 48 / 35 / 96	B/T/H in cm: 48 / 35 / 96	B/T/H in cm: 48 / 35 / 96	B/T/H in cm: 48 / 35 / 96
Beschreibung	Highboard 48, Holzfront, seitlich offen, Türanschlag links		Highboard 48, Holzfront, seitlich offen, Türanschlag rechts		Highboard 48, Holz-Glasfront, seitlich offen, Türanschlag links		Highboard 48, Holz-Glasfront, seitlich offen, Türanschlag rechts	
Frontglas	---		---		optiwhite	montegrau	optiwhite	montegrau
Artikelnummer	<b>NHB48HO-L</b>		<b>NHB48HO-R</b>		<b>NHB48GO-O-L</b>	<b>NHB48GO-M-L</b>	<b>NHB48GO-O-R</b>	<b>NHB48GO-M-R</b>
Aufpreis Doppelinnenladen	(N-S30)							
Türen beim Öffnen an-schlagseitig austragend (3 cm Wandabstand erforderlich)	1 Mittelseite je 2 Glaseinlegeböden							
								
Aufpreis Doppelinnen-lade links, rechts oder 2x möglich	B/T/H in cm: 64 / 35 / 96							
Beschreibung	Highboard 64, 2-türig, Holz-Glasfront							
Frontglas	optiwhite		montegrau					
Artikelnummer	<b>NHB64G-O</b>		<b>NHB64G-M</b>					
Aufpreis Doppelinnenladen	(N-S30)							

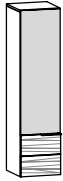
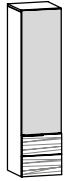
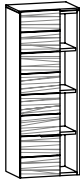
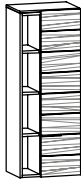
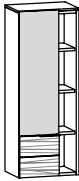
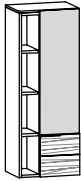
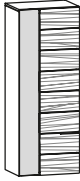
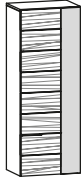
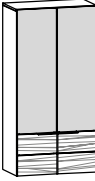
Türen beim Öffnen an-schlagseitig austragend (3 cm Wandabstand erforderlich)	3 Glaseinlegeböden				
		B/T/H in cm: 32 / 35 / 128	B/T/H in cm: 32 / 35 / 128	B/T/H in cm: 32 / 35 / 128	B/T/H in cm: 32 / 35 / 128
	Beschreibung	Mittelschrank 32, Holzfront, Türanschlag links	Mittelschrank 32, Holzfront, Türanschlag rechts	Mittelschrank 32, Holz-Glasfront, Türanschlag links	Mittelschrank 32, Holz-Glasfront, Türanschlag rechts
	Frontglas	---	---	optiwhite	montegrau
	Artikelnummer	<b>NMS32H-L</b>	<b>NMS32H-R</b>	<b>NMS32G-O-L</b>	<b>NMS32G-M-L</b>
Aufpreis Doppelinnenladen (N-S30)					
Türen beim Öffnen an-schlagseitig austragend (3 cm Wandabstand erforderlich)	3 Glaseinlegeböden offener Teil 3 Holzböden				
		B/T/H in cm: 48 / 35 / 128	B/T/H in cm: 48 / 35 / 128	B/T/H in cm: 48 / 35 / 128	B/T/H in cm: 48 / 35 / 128
	Beschreibung	Mittelschrank 48, Holzfront, seitlich offen, Türanschlag links	Mittelschrank 48, Holzfront, seitlich offen, Türanschlag rechts	Mittelschrank 48, Holz-Glasfront, seitlich offen, Türanschlag links	Mittelschrank 48, Holz-Glasfront, seitlich offen, Türanschlag rechts
	Frontglas	---	---	optiwhite	montegrau
	Artikelnummer	<b>NMS48HO-L</b>	<b>NMS48HO-R</b>	<b>NMS48GO-O-L</b>	<b>NMS48GO-M-L</b>
Aufpreis Doppelinnenladen (N-S30)					
Türen beim Öffnen an-schlagseitig austragend (3 cm Wandabstand erforderlich)	1 Mittelseite je 3 Glaseinlegeböden				
		B/T/H in cm: 48 / 35 / 128	B/T/H in cm: 48 / 35 / 128	B/T/H in cm: 64 / 35 / 128	
	Beschreibung	Mittelschrank 48, Holz-Glasfront, Türanschlag links	Mittelschrank 48, Holz-Glasfront, Türanschlag rechts	Mittelschrank 64, 2-türig, Holz-Glasfront	
	Frontglas	optiwhite	montegrau	optiwhite	montegrau
	Artikelnummer	<b>NMS48G-O-L</b>	<b>NMS48G-M-L</b>	<b>NMS48G-O-R</b>	<b>NMS48G-M-R</b>
Artikeltext1 (N-S30) Bei 2-türig: links, rechts oder 2x möglich.					

Türen beim Öffnen an-schlagseitig austragend (3 cm Wandabstand erforderlich)	4 Glaseinlegeböden 	4 Glaseinlegeböden 	4 Glaseinlegeböden 	4 Glaseinlegeböden 		
	B/T/H in cm: 32 / 35 / 160	B/T/H in cm: 32 / 35 / 160	B/T/H in cm: 32 / 35 / 160	B/T/H in cm: 32 / 35 / 160		
	Beschreibung	Hochschrank 32, Holzfront, Türanschlag links	Hochschrank 32, Holzfront, Türanschlag rechts	Hochschrank 32, Holz-Glasfront, Türanschlag links	Hochschrank 32, Holz-Glasfront, Türanschlag rechts	
	Frontglas	---	---	optiwhite	montegrau	optiwhite
Artikelnummer	<b>NHS32H-L</b>	<b>NHS32H-R</b>	<b>NHS32G-O-L</b>	<b>NHS32G-M-L</b>	<b>NHS32G-O-R</b>	<b>NHS32G-M-R</b>

Aufpreis Doppelinnenladen (N-S30)

Türen beim Öffnen an-schlagseitig austragend (3 cm Wandabstand erforderlich)	4 Glaseinlegeböden 	4 Glaseinlegeböden 	4 Glaseinlegeböden offener Teil 4 Holzböden 	4 Glaseinlegeböden offener Teil 4 Holzböden 	
	B/T/H in cm: 32 / 35 / 160	B/T/H in cm: 32 / 35 / 160	B/T/H in cm: 48 / 35 / 160	B/T/H in cm: 48 / 35 / 160	
	Beschreibung	Hochschrank 32, Spiegelfront, Türanschlag links	Hochschrank 32, Spiegelfront, Türanschlag rechts	Hochschrank 48, Holzfront, seitlich offen, Türanschlag links	Hochschrank 48, Holzfront, seitlich offen, Türanschlag rechts
	Artikelnummer	<b>NHS32S-L</b>	<b>NHS32S-R</b>	<b>NHS48HO-L</b>	<b>NHS48HO-R</b>

Aufpreis Doppelinnenladen (N-S30)

Türen beim Öffnen an-schlagseitig austragend (3 cm Wandabstand erforderlich)	4 Glaseinlegeböden offener Teil 4 Holzböden 	4 Glaseinlegeböden offener Teil 4 Holzböden 	4 Glaseinlegeböden offener Teil 4 Holzböden 	4 Glaseinlegeböden offener Teil 4 Holzböden 		
	B/T/H in cm: 48 / 35 / 160	B/T/H in cm: 48 / 35 / 160	B/T/H in cm: 48 / 35 / 160	B/T/H in cm: 48 / 35 / 160		
	Beschreibung	Hochschrank 48, Holz-Glasfront, seitlich offen, Türanschlag links	Hochschrank 48, Holz-Glasfront, seitlich offen, Türanschlag rechts	Hochschrank 48, Spiegel, seitlich offen, Türanschlag links	Hochschrank 48, Spiegel, seitlich offen, Türanschlag rechts	
	Frontglas	optiwhite	montegrau	optiwhite	montegrau	---
Artikelnummer	<b>NHS48GO-O-L</b>	<b>NHS48GO-M-L</b>	<b>NHS48GO-O-R</b>	<b>NHS48GO-M-R</b>	<b>NHS48SO-L</b>	<b>NHS48SO-R</b>

Aufpreis Doppelinnenladen (N-S30)

Türen beim Öffnen an-schlagseitig austragend (3 cm Wandabstand erforderlich)  Aufpreis Doppelinnenlade links, rechts oder 2x möglich	1 Mittelseite je 4 Glaseinlegeböden 	
	B/T/H in cm: 64 / 35 / 160	
	Beschreibung	Hochschrank 64, 2-türig, Holz-Glasfront
	Frontglas	optiwhite
Artikelnummer	<b>NHS64G-O</b>	<b>NHS64G-M</b>
Aufpreis Doppelinnenladen	(N-S30)	

Wandsteckborde mit Steckbeschlag Gesamtbelastung max. 10 kg				
	B/T/H in cm: 64 / 14,5 / 3,9	B/T/H in cm: 96 / 14,5 / 3,9	B/T/H in cm: 128 / 14,5 / 3,9	B/T/H in cm: 160 / 14,5 / 3,9
Beschreibung	Wandsteckbord 64/15 cm	Wandsteckbord 96/15 cm	Wandsteckbord 128/15 cm	Wandsteckbord 160/15 cm
Artikelnummer	<b>BWS64</b>	<b>BWS96</b>	<b>BWS12</b>	<b>BWS16</b>

Höhe: 12 cm 		Bodenplatte Metall 	Fahrbar mit 4 Gelenkrollen. Mit herausnehmbarem Innensack aus Leinen. 	Schuko-Steckdose silbergrau zum Anschrauben mit Klappdeckel. 190 cm Anschlussleitung mit Schuko-Winkelstecker 	
Beschreibung	Sockelfußgarnitur (4 Stk. 12 cm)	Wandspiegel 32/195 drehbar mit 5 Utensilienfächer	Garderobenständer	Wäsche-Kubus 45	Aufbau-Steckdose mit Anschlusskabel
Artikelnummer	<b>BSF12</b>	<b>BSD32</b>	<b>BGST</b>	<b>BW45</b>	<b>BST1</b>

Links und rechts montierbar 	Links und rechts montierbar 	Metallbügel auf Holzpaneel 	Gesamtbelastung max. 10 kg 	Gesamtbelastung max. 10 kg 		
B/T/H in cm: 6 / 49 / 2,5	B/T/H in cm: 11 / 50 / 14,3	B/T/H in cm: 64 / 13,6 / 17	B/T/H in cm: 48 / 16 / 26,6	B/T/H in cm: 48 / 16 / 109	B/T/H in cm: 37 / 35 / 184,6	
Beschreibung	Handtuchhalter 49 für Korpusmontage	Handtuchhalter 50 für Korpusmontage	Handtuchhalter 64	Handtuchhalter 1 Sprosse	Handtuchhalter 3 Sprossen	Handtuchhalter mit Lade, 37/185
Artikelnummer	<b>BHH49</b>	<b>BHH50</b>	<b>BHH64</b>	<b>BHH1</b>	<b>BHH3</b>	<b>NHL37</b>

CLOU System mit Hebelstange (für Exzenter Garnitur) Anschluß 1 1/4 Zoll Nur für Unterbaubecken geeignet 	Anschluß 1 1/4 Zoll 	(Tischlerplatte furniert, rundum bekennt) max. Länge 252 cm max. Breite 110 cm Materialdicke: 14, 20, oder 23 mm  Bei nachträglichen Zuschnitt muss die Schnittkante gegen Eindringen von Feuchtigkeit geschützt werden! (Berechnet wird mindestens 0,5 m²)	
Beschreibung	Ab- und Überlaufgarnitur mit passender Abdeckung	Permanent Ablaufgarnitur mit passender Abdeckung	Blende beidseitig furniert
Abdeckung	Acrylstein weiß   Acrylstein steingrau   Glas weiß	Acrylstein weiß   Acrylstein steingrau   Glas weiß	---
Artikelnummer	<b>BAUA-AW</b>   <b>BAUA-AS</b>   <b>BAUA-GW</b>	<b>BAPA-AW</b>   <b>BAPA-AS</b>   <b>BAPA-GW</b>	<b>BLBS</b>
			(pro m²)

Vorschlag (Abb.) bestehend aus:  mit 1 Hahnlochbohrung (auf Wunsch ohne Hahnlochbohrung lieferbar)	1x NW96EF-L 1x BW96EU-L 1x NSS96F	Waschtischunterschrank 96/48, 1 Lade, offenes Fach, Ausführung links Möbelwaschtisch 96, Unterbaubecken seitlich, Ausführung links Spiegelschrank 96/64, 2-türig, Frontbeleuchtung	1x NW96E-L 1x BW96EU-L 1x NSS96F	Waschtischunterschrank 96/32, 1 Lade, Ausführung links Möbelwaschtisch 96, Unterbaubecken seitlich, Ausführung links Spiegelschrank 96/64, 2-türig, Frontbeleuchtung
				
	Zubehör Seite 6	Maßskizze 10, 72	Zubehör Seite 6	Maßskizze 10, 72

Beschreibung	Vorschlag 21, Ausführung links			Vorschlag 24, Ausführung links		
Waschtischplatte	Acrylstein weiß	Acrylstein steingrau	Glas weiß	Acrylstein weiß	Acrylstein steingrau	Glas weiß
Becken weiß	<b>NB21-AW-AW-L</b>	<b>NB21-AS-AW-L</b>	<b>NB21-GW-L</b>	<b>NB24-AW-AW-L</b>	<b>NB24-AS-AW-L</b>	<b>NB24-GW-L</b>
Becken steingrau	<b>NB21-AW-AS-L</b>	<b>NB21-AS-AS-L</b>	---	<b>NB24-AW-AS-L</b>	<b>NB24-AS-AS-L</b>	---
Aufpreis Ab- und Überlaufsystem	(NU1)			(NU1)		
Aufpreis Permanent Ablaufgarnitur	(NP1)			(NP1)		
Aufpreis LED-Waschplatzbeleuchtung	(N-W96)			(N-W96)		

Vorschlag (Abb.) bestehend aus:  mit 1 Hahnlochbohrung (auf Wunsch ohne Hahnlochbohrung lieferbar)	1x NW96EO-L 1x BW96EA-L 1x NSS96F 1x NO32-R	Waschtischunterschrank 96/32, 1 Lade, offenes Fach, Ausführung links Möbelwaschtisch 96, Aufsatzbecken seitlich, Ausführung links Spiegelschrank 96/64, 2-türig, Frontbeleuchtung Oberschrank 32/64, 1-türig, Türanschlag rechts	1x NW96E-L 1x BW96EU-L 1x NSP64A 1x NO32-R	Waschtischunterschrank 96/32, 1 Lade, Ausführung links Möbelwaschtisch 96, Unterbaubecken seitlich, Ausführung links Spiegel 64/64, Aufbauleuchte Oberschrank 32/64, 1-türig, Türanschlag rechts
				
	Zubehör Seite 6	Maßskizze 3, 72	Zubehör Seite 6	Maßskizze 10, 71

Beschreibung	Vorschlag 27, Ausführung links			Vorschlag 30, Ausführung links		
Waschtischplatte	Acrylstein weiß	Acrylstein steingrau		Acrylstein weiß	Acrylstein steingrau	Glas weiß
Becken weiß	<b>NB27-AW-AW-L</b>	<b>NB27-AS-AW-L</b>		<b>NB30-AW-AW-L</b>	<b>NB30-AS-AW-L</b>	<b>NB30-GW-L</b>
Becken steingrau	<b>NB27-AW-AS-L</b>	<b>NB27-AS-AS-L</b>		<b>NB30-AW-AS-L</b>	<b>NB30-AS-AS-L</b>	---
Aufpreis Ab- und Überlaufsystem	---			(NU1)		
Aufpreis Permanent Ablaufgarnitur	(NP1)			(NP1)		
Aufpreis LED-Waschplatzbeleuchtung	(N-W64)			(N-W64)		

Vorschlag (Abb.) bestehend aus:  mit 1 Hahnlochbohrung (auf Wunsch ohne Hahnlochbohrung lieferbar)	1x NW96E-L 1x BW96EA-L 1x NSP96A	Waschtischunterschrank 96/32, 1 Lade, Ausführung links Möbelwaschtisch 96, Aufsatzbecken seitlich, Ausführung links Spiegel 96/64, mit 2 Aufbauleuchten	1x NW96MH 1x BW96MU 1x NSK96A	Waschtischunterschrank 96/64, 2 Laden Möbelwaschtisch 96, Unterbaubecken Spiegel 96/80, Klappenfach, 2 Aufbauleuchten
				
	Zubehör Seite 6	Maßskizze 2, 71	Zubehör Seite 5	Maßskizze 12, 73

Beschreibung	Vorschlag 33, Ausführung links			Vorschlag 36		
Waschtischplatte	Acrylstein weiß	Acrylstein steingrau		Acrylstein weiß	Acrylstein steingrau	Glas weiß
Becken weiß	<b>NB33-AW-AW-L</b>	<b>NB33-AS-AW-L</b>		<b>NB36-AW-AW</b>	<b>NB36-AS-AW</b>	<b>NB36-GW</b>
Becken steingrau	<b>NB33-AW-AS-L</b>	<b>NB33-AS-AS-L</b>		<b>NB36-AW-AS</b>	<b>NB36-AS-AS</b>	---
Aufpreis Ab- und Überlaufsystem	---			(NU1)		
Aufpreis Permanent Ablaufgarnitur	(NP1)			(NP1)		
Aufpreis LED-Waschplatzbeleuchtung	(N-W96)			(N-W96)		

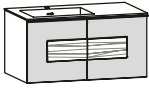
Vorschlag (Abb.) bestehend aus:	1x NW96EU-L 1x BW96EU-L 1x NSG96F-L	Waschtischunterschrank 96/48, 2 Laden, Ausführung links Möbelwaschtisch 96, Unterbaubecken seitlich, Ausführung links Spiegelschrank mit seitlichen Regal 96/64, Frontbeleuchtung, Ausführung links	 	Maßskizze 10, 72
mit 1 Hahnlochbohrung (auf Wunsch ohne Hahnlochbohrung lieferbar)	Zubehör Seite 6			

Beschreibung	Vorschlag 75, Ausführung links					
Frontglas	optiwhite			montegrau		
Waschtischplatte	Acrylstein weiß	Acrylstein steingrau	Glas weiß	Acrylstein weiß	Acrylstein steingrau	Glas weiß
Becken weiß	<b>NB75-O-AW-AW-L</b>	<b>NB75-O-AS-AW-L</b>	<b>NB75-O-GW-L</b>	<b>NB75-M-AW-AW-L</b>	<b>NB75-M-AS-AW-L</b>	<b>NB75-M-GW-L</b>
Becken steingrau	<b>NB75-O-AW-AS-L</b>	<b>NB75-O-AS-AS-L</b>	---	<b>NB75-M-AW-AS-L</b>	<b>NB75-M-AS-AS-L</b>	---
Aufpreis Ab- und Überlaufsystem	(NU1)			(NU1)		
Aufpreis Permanent Ablaufgarnitur	(NP1)			(NP1)		
Aufpreis LED-Waschplatzbeleuchtung	(N-W64)			(N-W64)		

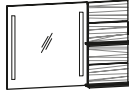
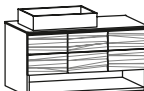
Vorschlag (Abb.) bestehend aus:	1x NW96EF-L 1x BW96EA-L 1x NSF96F-L	Waschtischunterschrank 96/48, 1 Lade, offenes Fach, Ausführung links Möbelwaschtisch 96, Aufsatzbecken seitlich, Ausführung links Spiegel mit seitlichen Regal 96/64, Frontbeleuchtung, Ausführung links	 	Maßskizze 6, 71
mit 1 Hahnlochbohrung (auf Wunsch ohne Hahnlochbohrung lieferbar)	Zubehör Seite 6			
Beschreibung	Vorschlag 77, Ausführung links			
Waschtischplatte	Acrylstein weiß	Acrylstein steingrau		
Becken weiß	<b>NB77-AW-AW-L</b>	<b>NB77-AS-AW-L</b>		
Becken steingrau	<b>NB77-AW-AS-L</b>	<b>NB77-AS-AS-L</b>		
Aufpreis Ab- und Überlaufsystem	---			
Aufpreis Permanent Ablaufgarnitur	(NP1)			
Aufpreis LED-Waschplatzbeleuchtung	(N-W96)			

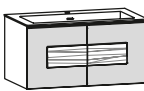
Vorschlag (Abb.) bestehend aus:	1x NW96MU 1x BW96MU 1x NSS96F	Waschtischunterschrank 96/48, 2 Laden Möbelwaschtisch 96, Unterbaubecken Spiegelschrank 96/64, 2-türig, Frontbeleuchtung	 	Maßskizze 10, 72		
mit 1 Hahnlochbohrung (auf Wunsch ohne Hahnlochbohrung lieferbar)	Zubehör Seite 5					
Beschreibung	Vorschlag 79					
Frontglas	optiwhite			montegrau		
Waschtischplatte	Acrylstein weiß	Acrylstein steingrau	Glas weiß	Acrylstein weiß	Acrylstein steingrau	Glas weiß
Becken weiß	<b>NB79-O-AW-AW</b>	<b>NB79-O-AS-AW</b>	<b>NB79-O-GW</b>	<b>NB79-M-AW-AW</b>	<b>NB79-M-AS-AW</b>	<b>NB79-M-GW</b>
Becken steingrau	<b>NB79-O-AW-AS</b>	<b>NB79-O-AS-AS</b>	---	<b>NB79-M-AW-AS</b>	<b>NB79-M-AS-AS</b>	---
Aufpreis Ab- und Überlaufsystem	(NU1)			(NU1)		
Aufpreis Permanent Ablaufgarnitur	(NP1)			(NP1)		
Aufpreis LED-Waschplatzbeleuchtung	(N-W96)			(N-W96)		

Vorschlag (Abb.) bestehend aus:  mit 2 Hahnlochbohrungen (auf Wunsch ohne Hahnlochbohrungen lieferbar)	1x NW12DF 1x BW12DU 1x NSS12F	Doppelwaschtischunterschrank 128/48, 1 Lade, offenes Fach Doppel-Möbelwaschtisch 128, Unterbaubecken Spiegelschrank 128/64, 3-türig, Frontbeleuchtung	1x NW12D 1x BW12DU 1x NSS12F	Doppelwaschtischunterschrank 128/32, 1 Lade Doppel-Möbelwaschtisch 128, Unterbaubecken Spiegelschrank 128/64, 3-türig, Frontbeleuchtung	
					
Zubehör Seite 11		Maßskizze 24, 72		Zubehör Seite 11	

Beschreibung Waschtischplatte Becken weiß Becken steingrau	Vorschlag 39			Vorschlag 42		
	Acrylstein weiß	Acrylstein steingrau	Glas weiß	Acrylstein weiß	Acrylstein steingrau	Glas weiß
	<b>NB39-AW-AW</b>	<b>NB39-AS-AW</b>	<b>NB39-GW</b>	<b>NB42-AW-AW</b>	<b>NB42-AS-AW</b>	<b>NB42-GW</b>
	<b>NB39-AW-AS</b>	<b>NB39-AS-AS</b>	---	<b>NB42-AW-AS</b>	<b>NB42-AS-AS</b>	---
Aufpreis Ab- und Überlaufsystem	(NU2)			(NU2)		
Aufpreis Permanent Ablaufgarnitur	(NP2)			(NP2)		
Aufpreis LED-Waschplatzbeleuchtung	(N-W12)			(N-W12)		

Vorschlag (Abb.) bestehend aus:  mit 1 Hahnlochbohrung (auf Wunsch ohne Hahnlochbohrung lieferbar)	1x NW12EO-L 1x BW12EA-L 1x NSS96F 1x NO32-R	Waschtischunterschrank 128/32, 1 Lade, offenes Fach, Ausführung links Möbelwaschtisch 128, Aufsatzbecken seitlich, Ausführung links Spiegelschrank 96/64, 2-türig, Frontbeleuchtung Oberschrank 32/64, 1-türig, Türanschlag rechts	1x NW12EO-L 1x BW12EU-L 1x NSS96F 1x NO32-R	Waschtischunterschrank 128/32, 1 Lade, offenes Fach, Ausführung links Möbelwaschtisch 128, Unterbaubecken seitlich, Ausführung links Spiegelschrank 96/64, 2-türig, Frontbeleuchtung Oberschrank 32/64, 1-türig, Türanschlag rechts	
					
Zubehör Seite 8		Maßskizze 14, 72		Zubehör Seite 8	

Beschreibung Waschtischplatte Becken weiß Becken steingrau	Vorschlag 45, Ausführung links			Vorschlag 48, Ausführung links		
	Acrylstein weiß	Acrylstein steingrau	Glas weiß	Acrylstein weiß	Acrylstein steingrau	Glas weiß
	<b>NB45-AW-AW-L</b>	<b>NB45-AS-AW-L</b>	<b>NB48-AW-AW-L</b>	<b>NB48-AS-AW-L</b>	<b>NB48-GW-L</b>	
	<b>NB45-AW-AS-L</b>	<b>NB45-AS-AS-L</b>	<b>NB48-AW-AS-L</b>	<b>NB48-AS-AS-L</b>	---	
Aufpreis Ab- und Überlaufsystem	---			(NU1)		
Aufpreis Permanent Ablaufgarnitur	(NP1)			(NP1)		
Aufpreis LED-Waschplatzbeleuchtung	(N-W96)			(N-W96)		

Vorschlag (Abb.) bestehend aus:  mit 2 Hahnlochbohrungen (auf Wunsch ohne Hahnlochbohrungen lieferbar)	1x NW12DF 1x BW12DU 1x NSP12F	Doppelwaschtischunterschrank 128/48, 1 Lade, offenes Fach Doppel-Möbelwaschtisch 128, Unterbaubecken Spiegel 128/64, Frontbeleuchtung	1x NW12DH 1x BW12DU 1x NSK12A	Doppelwaschtischunterschrank 128/64, 2 Laden Doppel-Möbelwaschtisch 128, Unterbaubecken Spiegel 128/80, Klappenfach, 2 Aufbauleuchten	
					
Zubehör Seite 11		Maßskizze 24, 71		Zubehör Seite 11	

Beschreibung Waschtischplatte Becken weiß Becken steingrau	Vorschlag 51			Vorschlag 54		
	Acrylstein weiß	Acrylstein steingrau	Glas weiß	Acrylstein weiß	Acrylstein steingrau	Glas weiß
	<b>NB51-AW-AW</b>	<b>NB51-AS-AW</b>	<b>NB51-GW</b>	<b>NB54-AW-AW</b>	<b>NB54-AS-AW</b>	<b>NB54-GW</b>
	<b>NB51-AW-AS</b>	<b>NB51-AS-AS</b>	---	<b>NB54-AW-AS</b>	<b>NB54-AS-AS</b>	---
Aufpreis Ab- und Überlaufsystem	(NU2)			(NU2)		
Aufpreis Permanent Ablaufgarnitur	(NP2)			(NP2)		
Aufpreis LED-Waschplatzbeleuchtung	(N-W12)			(N-W12)		

Vorschlag (Abb.) bestehend aus:	1x NW12DU 1x BW12DU 1x NSS12F	Doppelwaschtischunterschrank 128/48, 2 Laden Doppel-Möbelwaschtisch 128, Unterbaubecken Spiegelschrank 128/64, 3-türig, Frontbeleuchtung	
mit 1 Hahnlochbohrung (auf Wunsch ohne Hahnlochbohrung lieferbar)			Maßskizze 24, 72
	Zubehör Seite 11		

Beschreibung	Vorschlag 83					
Frontglas	optiwhite			montegrau		
Waschtischplatte	Acrylstein weiß	Acrylstein steingrau	Glas weiß	Acrylstein weiß	Acrylstein steingrau	Glas weiß
Becken weiß	<b>NB83-O-AW-AW</b>	<b>NB83-O-AS-AW</b>	<b>NB83-O-GW</b>	<b>NB83-M-AW-AW</b>	<b>NB83-M-AS-AW</b>	<b>NB83-M-GW</b>
Becken steingrau	<b>NB83-O-AW-AS</b>	<b>NB83-O-AS-AS</b>	---	<b>NB83-M-AW-AS</b>	<b>NB83-M-AS-AS</b>	---
Aufpreis Ab- und Überlaufsystem	(NU2)			(NU2)		
Aufpreis Permanent Ablaufgarnitur	(NP2)			(NP2)		
Aufpreis LED-Waschplatzbeleuchtung	(N-W12)			(N-W12)		

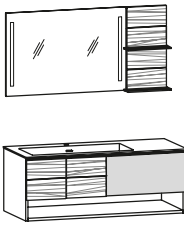
Vorschlag (Abb.) bestehend aus:	1x NW12EGF-L 1x BW12EU-L 1x NSF12F-L	Waschtischunterschrank 128/48, 1 Lade, offenes Fach, Ausführung links Möbelwaschtisch 128, Unterbaubecken seitlich, Ausführung links Spiegel mit seitlichen Regal 128/64, Frontbeleuchtung, Ausführung links	
mit 1 Hahnlochbohrung (auf Wunsch ohne Hahnlochbohrung lieferbar)			Maßskizze 22, 71
	Zubehör Seite 8		

Beschreibung	Vorschlag 85, Ausführung links					
Frontglas	optiwhite			montegrau		
Waschtischplatte	Acrylstein weiß	Acrylstein steingrau	Glas weiß	Acrylstein weiß	Acrylstein steingrau	Glas weiß
Becken weiß	<b>NB85-O-AW-AW-L</b>	<b>NB85-O-AS-AW-L</b>	<b>NB85-O-GW-L</b>	<b>NB85-M-AW-AW-L</b>	<b>NB85-M-AS-AW-L</b>	<b>NB85-M-GW-L</b>
Becken steingrau	<b>NB85-O-AW-AS-L</b>	<b>NB85-O-AS-AS-L</b>	---	<b>NB85-M-AW-AS-L</b>	<b>NB85-M-AS-AS-L</b>	---
Aufpreis Ab- und Überlaufsystem	(NU1)			(NU1)		
Aufpreis Permanent Ablaufgarnitur	(NP1)			(NP1)		
Aufpreis LED-Waschplatzbeleuchtung	(N-W12)			(N-W12)		

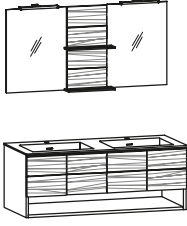
Vorschlag (Abb.) bestehend aus:	1x NW12DF 1x BW12DU 1x NSD12A	Doppelwaschtischunterschrank 128/48, 1 Lade, offenes Fach Doppel-Möbelwaschtisch 128, Unterbaubecken Spiegel 128/64, mittig Paneelregal, 2 Aufbauleuchten	
mit 2 Hahnlochbohrungen (auf Wunsch ohne Hahnlochbohrungen lieferbar)			Maßskizze 24, 71
	Zubehör Seite 11		
Beschreibung	Vorschlag 87		
Waschtischplatte	Acrylstein weiß	Acrylstein steingrau	Glas weiß
Becken weiß	<b>NB87-AW-AW</b>	<b>NB87-AS-AW</b>	<b>NB87-GW</b>
Becken steingrau	<b>NB87-AW-AS</b>	<b>NB87-AS-AS</b>	---
Aufpreis Ab- und Überlaufsystem	(NU2)		
Aufpreis Permanent Ablaufgarnitur	(NP2)		
Aufpreis LED-Waschplatzbeleuchtung	(N-W12)		

Vorschlag (Abb.) bestehend aus:  mit 2 Hahnlochbohrungen (auf Wunsch ohne Hahnlochbohrungen lieferbar)	1x NW16DF 1x BW16DU 1x NSS16F	Doppelwaschtischunterschrank 160/48, 2 Laden, offenes Fach Doppel-Möbelwaschtisch 160, Unterbaubecken Spiegelschrank 160/64, 4-türig, Frontbeleuchtung	Maßskizze 30, 72	1x NW16D 1x BW16DU 1x NSS16F	Doppelwaschtischunterschrank 160/32, 2 Laden Doppel-Möbelwaschtisch 160, Unterbaubecken Spiegelschrank 160/64, 4-türig, Frontbeleuchtung	Maßskizze 30, 72
						
Zubehör Seite 14				Zubehör Seite 14		

Beschreibung Waschtischplatte Becken weiß Becken steingrau	Vorschlag 57			Vorschlag 60		
	Acrylstein weiß	Acrylstein steingrau	Glas weiß	Acrylstein weiß	Acrylstein steingrau	Glas weiß
	<b>NB57-AW-AW</b>	<b>NB57-AS-AW</b>	<b>NB57-GW</b>	<b>NB60-AW-AW</b>	<b>NB60-AS-AW</b>	<b>NB60-GW</b>
	<b>NB57-AW-AS</b>	<b>NB57-AS-AS</b>	---	<b>NB60-AW-AS</b>	<b>NB60-AS-AS</b>	---
Aufpreis Ab- und Überlaufsystem	(NU2)			(NU2)		
Aufpreis Permanent Ablaufgarnitur	(NP2)			(NP2)		
Aufpreis LED-Waschplatzbeleuchtung	(N-W16)			(N-W16)		

Vorschlag (Abb.) bestehend aus:  mit 2 Hahnlochbohrungen (auf Wunsch ohne Hahnlochbohrungen lieferbar)	1x NW16EF-L 1x BW16EA-L 1x NSS12F 1x NO32-R	Waschtischunterschrank 160/48, 2 Laden, offenes Fach, Ausführung links Möbelwaschtisch 160, Aufsatzbecken seitlich, Ausführung links Spiegelschrank 128/64, 3-türig, Frontbeleuchtung Oberschrank 32/64, 1-türig, Türanschlag rechts	Maßskizze 25, 72	1x NW16E-L 1x BW16EU-L 1x NSS16A	Waschtischunterschrank 160/32, 2 Laden, Ausführung links Möbelwaschtisch 160, Unterbaubecken seitlich, Ausführung links Spiegelschrank 160/64, 4-türig, 2 Aufbauleuchten	Maßskizze 29, 72
						
Zubehör Seite 12				Zubehör Seite 12		

Beschreibung Waschtischplatte Becken weiß Becken steingrau	Vorschlag 63, Ausführung links			Vorschlag 66, Ausführung links		
	Acrylstein weiß	Acrylstein steingrau	Glas weiß	Acrylstein weiß	Acrylstein steingrau	Glas weiß
	<b>NB63-AW-AW-L</b>	<b>NB63-AS-AW-L</b>	<b>NB66-AW-AW-L</b>	<b>NB66-AS-AW-L</b>	<b>NB66-GW-L</b>	
	<b>NB63-AW-AS-L</b>	<b>NB63-AS-AS-L</b>	<b>NB66-AW-AS-L</b>	<b>NB66-AS-AS-L</b>	---	
Aufpreis Ab- und Überlaufsystem	---			(NU1)		
Aufpreis Permanent Ablaufgarnitur	(NP1)			(NP1)		
Aufpreis LED-Waschplatzbeleuchtung	(N-W12)			(N-W16)		

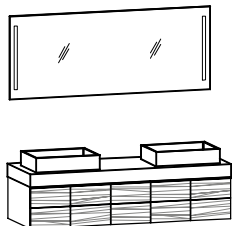
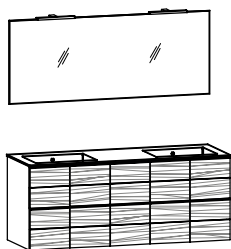
Vorschlag (Abb.) bestehend aus:  mit 2 Hahnlochbohrungen (auf Wunsch ohne Hahnlochbohrungen lieferbar)	1x NW16D 1x BW16DF 1x NSP16F	Doppelwaschtischunterschrank 160/32, 2 Laden Waschtisch 160, 2 Aufsatzbecken Spiegel 160/64, Frontbeleuchtung	Maßskizze 28, 71	1x NW16DH 1x BW16DU 1x NSP16A	Doppelwaschtischunterschrank 160/64, 4 Laden Doppel-Möbelwaschtisch 160, Unterbaubecken Spiegel 160/64, mit 2 Aufbauleuchten	Maßskizze 29, 71
						
Zubehör Seite 14				Zubehör Seite 14		

Beschreibung Waschtischplatte Becken weiß Becken steingrau	Vorschlag 69			Vorschlag 72		
	Acrylstein weiß	Acrylstein steingrau	Glas weiß	Acrylstein weiß	Acrylstein steingrau	Glas weiß
	<b>NB69-AW-AW</b>	<b>NB69-AS-AW</b>	<b>NB72-AW-AW</b>	<b>NB72-AS-AW</b>	<b>NB72-GW</b>	
	<b>NB69-AW-AS</b>	<b>NB69-AS-AS</b>	<b>NB72-AW-AS</b>	<b>NB72-AS-AS</b>	---	
Aufpreis Ab- und Überlaufsystem	---			(NU2)		
Aufpreis Permanent Ablaufgarnitur	(NP2)			(NP2)		
Aufpreis LED-Waschplatzbeleuchtung	(N-W16)			(N-W16)		

Vorschlag (Abb.) bestehend aus:  
1x NW16DU  
1x BW16DU  
1x NSM16F

Doppelwaschtischunterschrank 160/48, 4 Laden  
Doppel-Möbelwaschtisch 160, Unterbaubecken  
Spiegelschrank 160/64, mittig Paneelregal, Frontbeleuchtung

mit 1 Hahnlochbohrung (auf Wunsch ohne Hahnlochbohrung lieferbar)

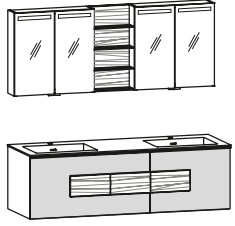

Zubehör Seite 14

Maßskizze 30, 72

Beschreibung	Vorschlag 91					
Frontglas	optiwhite			montegrau		
Waschtischplatte	Acrylstein weiß	Acrylstein steingrau	Glas weiß	Acrylstein weiß	Acrylstein steingrau	Glas weiß
Becken weiß	<b>NB91-O-AW-AW</b>	<b>NB91-O-AS-AW</b>	<b>NB91-O-GW</b>	<b>NB91-M-AW-AW</b>	<b>NB91-M-AS-AW</b>	<b>NB91-M-GW</b>
Becken steingrau	<b>NB91-O-AW-AS</b>	<b>NB91-O-AS-AS</b>	---	<b>NB91-M-AW-AS</b>	<b>NB91-M-AS-AS</b>	---
Aufpreis Ab- und Überlaufsystem	(NU2)			(NU2)		
Aufpreis Permanent Ablaufgarnitur	(NP2)			(NP2)		
Aufpreis LED-Waschplatzbeleuchtung	(N-W16)			(N-W16)		

Vorschlag (Abb.) bestehend aus:  
1x NW16EGF-L  
1x BW16EU-L  
1x NSG16F-L

Waschtischunterschrank 160/48, 2 Laden, offenes Fach, Ausführung links  
Möbelwaschtisch 160, Unterbaubecken seitlich, Ausführung links  
Spiegelschrank mit seitlichen Regal 160/64, Frontbeleuchtung, Ausführung links

mit 1 Hahnlochbohrung (auf Wunsch ohne Hahnlochbohrung lieferbar)

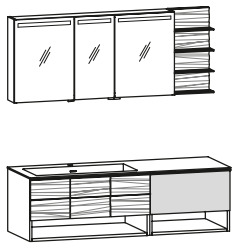

Zubehör Seite 12

Maßskizze 29, 72

Beschreibung	Vorschlag 93, Ausführung links					
Frontglas	optiwhite			montegrau		
Waschtischplatte	Acrylstein weiß	Acrylstein steingrau	Glas weiß	Acrylstein weiß	Acrylstein steingrau	Glas weiß
Becken weiß	<b>NB93-O-AW-AW-L</b>	<b>NB93-O-AS-AW-L</b>	<b>NB93-O-GW-L</b>	<b>NB93-M-AW-AW-L</b>	<b>NB93-M-AS-AW-L</b>	<b>NB93-M-GW-L</b>
Becken steingrau	<b>NB93-O-AW-AS-L</b>	<b>NB93-O-AS-AS-L</b>	---	<b>NB93-M-AW-AS-L</b>	<b>NB93-M-AS-AS-L</b>	---
Aufpreis Ab- und Überlaufsystem	(NU1)			(NU1)		
Aufpreis Permanent Ablaufgarnitur	(NP1)			(NP1)		
Aufpreis LED-Waschplatzbeleuchtung	(N-W12)			(N-W12)		

Vorschlag (Abb.) bestehend aus:  
1x NW16EG-L  
1x BW16EA-L  
1x NSB16A-L

Waschtischunterschrank 160/32, 2 Laden, Ausführung links  
Möbelwaschtisch 160, Aufsatzbecken seitlich, Ausführung links  
Spiegel mit seitlichen Regal 160/64, 2 Aufbauleuchten, Ausführung links

mit 1 Hahnlochbohrung (auf Wunsch ohne Hahnlochbohrung lieferbar)

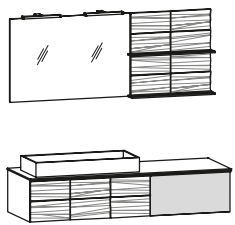

Zubehör Seite 12

Maßskizze 25, 71

Beschreibung	Vorschlag 95, Ausführung links			
Frontglas	optiwhite		montegrau	
Waschtischplatte	Acrylstein weiß	Acrylstein steingrau	Acrylstein weiß	Acrylstein steingrau
Becken weiß	<b>NB95-O-AW-AW-L</b>	<b>NB95-O-AS-AW-L</b>	<b>NB95-M-AW-AW-L</b>	<b>NB95-M-AS-AW-L</b>
Becken steingrau	<b>NB95-O-AW-AS-L</b>	<b>NB95-O-AS-AS-L</b>	<b>NB95-M-AW-AS-L</b>	<b>NB95-M-AS-AS-L</b>
Aufpreis Ab- und Überlaufsystem	(NU1)		(NU1)	
Aufpreis Permanent Ablaufgarnitur	(NP1)		(NP1)	
Aufpreis LED-Waschplatzbeleuchtung	(N-W16)		(N-W16)	