

Möbel LETZ

Finden und Wohlfühlen



Typenplan

Vmontanara von Voglauer - Waschtisch-Set mit Wildeiche

Wichtiger Hinweis für Sie

Etwaige Hinweise des Herstellers in dieser Produktinformation, die sich auf die Gewährleistung beziehen, haben für Sie keinerlei Bindungswirkung und können von Ihnen ignoriert werden. Ihre gesetzlichen Gewährleistungsrechte als Verbraucher uns gegenüber, als Ihrem Verkäufer, werden dadurch in keiner Weise berührt oder eingeschränkt. Sie können sich wegen aller Mängel jederzeit an uns wenden. Darüber hinaus gehende Herstellergarantien bleiben natürlich unberührt. Dieser Artikel wird hergestellt von VOGLAUER Gschwandtner & Zwilling GmbH, Pichl 55, 5441

Möbel Letz GmbH
Am Gewerbepark 11
06895 Zahna-Elster

Tel.: 035383 - 6018 50

Fax.: 035383 - 6018 17

VOGLAUER

Vmontanara

Bad



Bad

TYPENLISTE

Für die **BESTELLUNG** bitte folgende Punkte angeben:

MODELLNAME: Vmontanara Bad **MB**

HOLZART:



Wildeiche lackiert **EM**

WASCHTISCH:



Acrylstein - ODER -

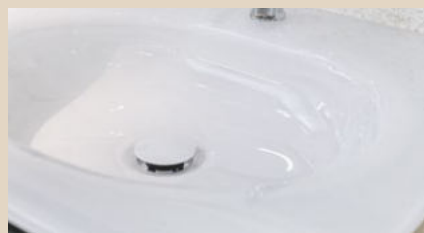

Glas weiß **GW**

Waschtisch Acrylstein in unterschiedlicher Farbkombi möglich. Bitte Farbe für **Becken und Platte** angeben!

BECKEN



weiß **AW**



steingrau **AS**

PLATTE



weiß **AW**



steingrau **AS**

FRONTGLAS:



montegrau **M**

optiwhite **O**

BELEUCHTUNG:



LED-Waschplatzbeleuchtung **N-W**

INNENLADEN:



Doppelinnenladen **N-S30**

ARTIKELKURZZEICHEN:

Bestellbeispiel:

Modell Vmontanara Bad, Wildeiche (MB/EM)

- BW12EU-AW-AW-L** Möbelwaschtisch 128, Unterbaubecken links, Platte Acrylstein weiß, Becken weiß, B/T/H 128,4/55/12,1 cm
- NW12EF-L** Waschtischunterschrank 128/48, 1 Lade, unten offenes Fach, Ausführung links, B/T/H 128/55/48,2 cm
- BVL35** Variabler Ladeneinsatz 35/37 cm
- NSS12F** Spiegelschrank 128/64, 3-türig mit Frontbeleuchtung, B/T/H 128/16,2/64 cm
- N-W12** Aufpreis Waschplatzbeleuchtung
- BSE28** Schminkeinsatz 28/11 cm
- NMS48GO-O-L** Mittelschrank 48, Holz-Glasfront optiwhite, seitlich offen, Anschlag links, B/T/H 48/35/128 cm
- N-S30** Aufpreis Doppelinnenlade

BITTE NICHT VERGESSEN!



Konstruktiver Aufbau / Belastbarkeiten:

Korpus:	Tischlerplatte echtholz furniert		
Fronten:	Massivholz (Spalholzdesign), Colorglas satiniert (8 mm) oder Kristallspiegel		
Abdeckplatten:	Tischlerplatte echtholz furniert (14 mm)		
Fachböden:	Glasfächer 6 mm, bei offenen Elementen Tischlerplatte echtholz furniert		
Laden:	Gezinkte Massivholzlade (Buche) mit verdecktem, leichtgängigem Vollauszug		
Griffe:	Aluminium Edelstahl effekt eloxiert (EL02)		
Waschtische / Becken:	Corian (Acrylstein) 12 mm oder Glas Unterseite weiß beschichtet		
Holzoberfläche:	Mehrschichtiger Lackaufbau mit naturnaher Grifffhaptik		
Belastbarkeiten:	Glasfachböden 6 mm:	max. 5 kg	Schubladen bis 80 cm Breite: max. 10 kg
	Hängeelemente:	max. 50 kg	Schubladen über 80 cm Breite: max. 25 kg

LED-Beleuchtung (optional)

Alle Beleuchtungssysteme außer Aufbauleuchten werden von VOGLAUER fix in die Möbel eingebaut und verkabelt. Jedes beleuchtete Element hat ein Betriebsgerät bzw. Trafo und Netzkabel. Die Lampen (Leuchtmittel) können in den Leuchten nicht ausgetauscht werden. Schaltung mit berührunglosem Sensorschalter.

Anschlusskabel:	Flachspiegel 2,5 m mit EURO-Winkelstecker, Spiegelschränke 1,5 m mit Schuko-Winkelstecker.		
Energieeffizienzklasse:	A - A++		
Leistung/Verbrauch:	LED-Aufbauleuchten: 4,7 Watt, LED-Strype (LED-Ketten): 7,2 Watt/lfm		
Lichtfarbe:	Neutralweiß (ca. 4000 Kelvin)		

Holzwerkstoffe - Raumklima:

Die VOGLAUER Badmöbel sind für ein normales Badezimmerklima geeignet. Kurzzeitig erhöhte Luftfeuchtigkeit schadet den Möbeln nicht, solange die Feuchtigkeit durch eine ausreichende Be- und Entlüftung (z. B. nach dem Duschen) wieder abgeführt wird. Spritzwasser, Kondensat oder Staunässe müssen daher umgehend mit einem trockenen Tuch beseitigt werden, da längere Einwirkzeiten zu Quellschäden oder Schimmelpilzbildung führen.

Trotz sorgfältigster Verarbeitung ist Holz ein lebender Rohstoff, der auf Veränderungen der Luftfeuchtigkeit reagiert und sich klimatischen Gegebenheiten anpasst. Unterschiedliche Farben, Strukturen, kleine Risse, leichter Verzug oder offene Äste können unvermeidbar die Folge sein. Damit Verzug oder Risse auf ein Minimum reduziert werden, sollten Vollholzmöbel möglichst geringen Temperatur- bzw. Luftfeuchtigkeitsschwankungen ausgesetzt sein. Die Oberfläche ist durch hochwertigen, mehrschichtigen Lackaufbau geschützt. Die Reinigung sollten Sie mit einem leicht feuchten Tuch oder einer weichen, feuchten Bürste in Holzfaserrichtung vornehmen. Verunreinigungen dürfen nicht eintrocknen und müssen sofort entfernt werden.

Waschtische - Corian (Acrylstein):

Acrylstein bestehend aus Acrylharz und zwei Drittel Mineralien welche aus Bauxit (Aluminiumerz) gewonnen werden. Acrylharz – ist ein vollkommen ausgehärteter Werkstoff. Die Herstellung von Acrylharz erfolgt vollkommen ohne Styrole und Weichmacher und findet auch bei medizinischen Knochenimplantaten seine Anwendung. Im Gegensatz zu Marmor oder Keramik, können Waschbecken aus Acrylstein nicht reißen oder abplatzen. Eine der vielen positiven Eigenschaften von Acrylstein ist seine porenlose Oberfläche. Durch diese Eigenschaft saugt Acrylstein keine Flüssigkeiten oder Schmutz auf. Acrylstein ist extrem schmutzabweisend, widerstandsfähig und dadurch sehr leicht zu pflegen.

Wichtige Planungshinweise:

- Klären sie bauwerkbedingte Gegebenheiten, Hemmnisse, Maße und Belastungswerte bei der Bedarfsermittlung damit eine mangelfreie Vertragserfüllung gewährleistet ist.
- Klären Sie elektrische Vorleistungen für Anschluss- und Gerätetechnik (frei hängende Beleuchtungssysteme erfordern Kabelkanallösungen auf oder unter Putz). Der Netzanschluss für die Beleuchtung (Steckdose, Kabelauslass) kann bei den beleuchteten Elementen im gesamten Rückwandbereich erfolgen (Rückwandluft Flächenspiegel ca. 32 mm, Spiegelschränke ca. 23 mm).
- Elektrifizierte Elemente müssen einen Mindestabstand von 60 cm zu Badewanne/Dusche aufweisen. Die Sicherheitsvorschriften und Normen der jeweiligen Länder sind zu beachten
- Alle Schränke mit Drehtüren können anschlagseitig nur mit Wandabstand lt. Skizze montiert werden, da die Türen beim Öffnen konstruktionsbedingt seitlich austragen.
- Alle in der Typenliste angegebene Maße sind theoretische Circumaße und können insbesondere durch Summentoleranzen von den wirklichen Maßen abweichen. Griff- oder sonstige unwesentliche Bauteilüberstände sind in den Gesamtmaßen nicht berücksichtigt.

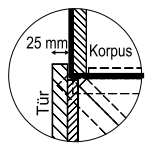





Montage der Möbel

- Alle Korpus-elemente müssen an die Wand befestigt werden. VOGLAUER liefert das passende Montagezubehör für festes Mauerwerk mit. Für Leichtbauwände muss der Fachmonteur geeignete Dübel und Schrauben selbst besorgen. VOGLAUER übernimmt für die Montage keine Haftung!
- Türbänder sind vernickelt und 3-dimensional verstellbar. Entscheidend für das genaue Passen der Türen ist jedoch, dass die Möbel exakt vertikal und horizontal ausgerichtet werden. Kleine Wandunebenheiten können mit den Montagebeschlägen ausgeglichen werden. Vorhandene Niveau-Unterschiede durch aufragende Wandbeläge, z. B. Teilverfliesung sind durch geeignete Distanzleisten auszugleichen.
- Die Verklebung zwischen Waschtisch und Unterschrank muss mit einem transparenten, neutralen (lösungsmittelfreien / neutral vernetzenden) Fugendichtstoff auf Silikonbasis vorgenommen werden. Schützen Sie auch alle Anschlussfugen des Waschtisches zu benachbarte Bauteilen mit diesen Fugendichtstoff (Wartungsfuge).

Anm.: Elastische Verfugungen sind aufgrund ihrer stofflichen Eigenschaften als Wartungsfuge anzusehen und gelten daher nicht als Abdichtung. Die Funktion der Wartungsfuge muss in regelmäßigen Abständen überprüft und das Material ggf. erneuert werden, um Folgeschäden zu vermeiden. Sie sind also wartungsbedürftig und haben Belastungsgrenzen. Wartungsfugen sind von der Gewährleistung ausgenommen!

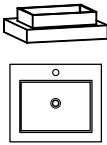
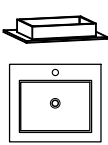
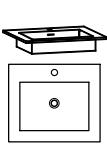
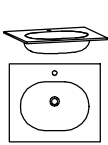
VOGLAUER Möbelgütepass:

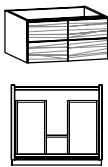
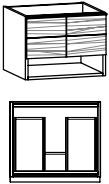
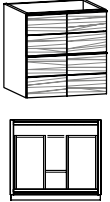
VOGLAUER legt zu jeder Kommission einen VOGLAUER Möbelgütepass bei (Online Download: www.voglauer.com). Bei Nichtbeachtung der Gebrauchs- und Pflegeanweisungen oder falscher Anwendung übernimmt VOGLAUER keine Garantie.

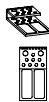
mit 1 Hahnlochbohrung (auf Wunsch ohne Hahnlochbohrung lieferbar)	Freitragend für Wandmontage kein Waschtischunterschrank erforderlich				mit Überlaufschlitz und Überlaufgarnitur		
	 B/T/H in cm: 64,4 / 55 / 20,9		 B/T/H in cm: 64,4 / 55 / 20,9		 B/T/H in cm: 64,4 / 55 / 12,1		 B/T/H in cm: 64,4 / 55 / 12,1
Beschreibung	Waschtisch 64, Aufsatzbecken		Möbelwaschtisch 64, Aufsatzbecken		Möbelwaschtisch 64, Unterbaubecken		Möbelwaschtisch 64, Unterbaubecken
Waschtischplatte	Acrylstein weiß	Acrylstein steingrau	Acrylstein weiß	Acrylstein steingrau	Acrylstein weiß	Acrylstein steingrau	Glas weiß
Becken weiß	BW64MF-AW-AW	BW64MF-AS-AW	BW64MA-AW-AW	BW64MA-AS-AW	BW64MU-AW-AW	BW64MU-AS-AW	BW64MU-GW
Becken steingrau	BW64MF-AW-AS	BW64MF-AS-AS	BW64MA-AW-AS	BW64MA-AS-AS	BW64MU-AW-AS	BW64MU-AS-AS	---
Aufpr. Ab- und Überlaufgarnitur mit passender Abdeckung (CLOU-System mit Hebelstange für Exzenter)					---		(NU1)
Aufpr. Permanent Ablaufgarnitur mit passender Abdeckung					(NP1)		Bei Bestellung von NU1 oder NP1 wird Becken ohne Überlaufschlitz geliefert
	 B/T/H in cm: 64 / 55 / 32,2		 B/T/H in cm: 64 / 55 / 48,2		 B/T/H in cm: 64 / 55 / 64,2		
	Beschreibung	Waschtischunterschrank 64/32, 1 Lade		Waschtischunterschrank 64/48, 1 Lade, offenes Fach		Waschtischunterschrank 64/64, 2 Läden	
Artikelnummer	NW64M		NW64MF		NW64MH		
Passende Ladeneinsätze	 B/T/H in cm: 19 / 37,6 / 5,5		 B/T/H in cm: 18,6 / 37,6 / 7		 B/T/H in cm: 18,6 / 37 / 7		
	Beschreibung	Variabler Ladeneinsatz 19/38 cm		Schminkeinsatz 19/38 cm		Schminkschale Holz 19/37 cm	
Artikelnummer	BVL19		BSE19		BSS19		

mit 1 Hahnlochbohrung (auf Wunsch ohne Hahnlochbohrung lieferbar)	Freitragend für Wandmontage kein Waschtischunterschrank erforderlich				mit Überlaufschlitz und Überlaufgarnitur			
	 B/T/H in cm: 96,4 / 55 / 20,9		 B/T/H in cm: 96,4 / 55 / 12,1		 B/T/H in cm: 96,4 / 55 / 12,1		 B/T/H in cm: 96,4 / 55 / 12,1	
Beschreibung	Waschtisch 96, Aufsatzbecken		Möbelwaschtisch 96, Aufsatzbecken		Möbelwaschtisch 96, Unterbaubecken		Möbelwaschtisch 96, Unterbaubecken	
Waschtischplatte	Acrylstein weiß	Acrylstein steingrau	Acrylstein weiß	Acrylstein steingrau	Acrylstein weiß	Acrylstein steingrau	Glas weiß	
Becken weiß	BW96MF-AW-AW	BW96MF-AS-AW	BW96MA-AW-AW	BW96MA-AS-AW	BW96MU-AW-AW	BW96MU-AS-AW	BW96MU-GW	
Becken steingrau	BW96MF-AW-AS	BW96MF-AS-AS	BW96MA-AW-AS	BW96MA-AS-AS	BW96MU-AW-AS	BW96MU-AS-AS	---	
Aufpr. Ab- und Überlaufgarnitur mit passender Abdeckung (CLOU-System mit Hebelstange für Exzenter)					---			(NU1) 
Aufpr. Permanent Ablaufgarnitur mit passender Abdeckung					(NP1)			Bei Bestellung von NU1 oder NP1 wird Becken ohne Überlaufschlitz geliefert
	 B/T/H in cm: 96 / 55 / 32,2		 B/T/H in cm: 96 / 55 / 48,2		 B/T/H in cm: 96 / 55 / 48,2		 B/T/H in cm: 96 / 55 / 64,2	
	Beschreibung	Waschtischunterschrank 96/32, 1 Lade		Waschtischunterschrank 96/48, 1 Lade, offenes Fach		Waschtischunterschrank 96/48, 2 Laden		Waschtischunterschrank 96/64, 2 Laden
Frontglas	---		---		optiwhite	montegrau	---	
Artikelnummer	NW96M		NW96MF		NW96MU-O	NW96MU-M	NW96MH	
Passende Ladeneinsätze	 B/T/H in cm: 35 / 37,6 / 5,5		 B/T/H in cm: 18,6 / 37,6 / 7		 B/T/H in cm: 18,6 / 37 / 7			
	Beschreibung	Variabler Ladeneinsatz 35/38 cm		Schminkeinsatz 19/38 cm		Schminkschale Holz 19/37 cm		
Artikelnummer	BVL35		BSE19		BSS19			

mit 1 Hahnlochbohrung (auf Wunsch ohne Hahnlochbohrung lieferbar)	Freitragend für Wandmontage kein Waschtischunterschrank erforderlich				mit Überlaufschlitz und Überlaufgarnitur		
							
	B/T/H in cm: 96,4 / 55 / 20,9		B/T/H in cm: 96,4 / 55 / 12,1		B/T/H in cm: 96,4 / 55 / 12,1		B/T/H in cm: 96,4 / 55 / 12,1
Beschreibung	Waschtisch 96, Aufsatzbecken seitlich, Ausführung links		Möbelwaschtisch 96, Aufsatzbecken seitlich, Ausführung links		Möbelwaschtisch 96, Unterbaubecken seitlich, Ausführung links		Möbelwaschtisch 96, Unterbaubecken seitlich, Ausführung links
Waschtischplatte	Acrylstein weiß	Acrylstein steingrau	Acrylstein weiß	Acrylstein steingrau	Acrylstein weiß	Acrylstein steingrau	Glas weiß
Becken weiß	BW96EF-AW-AW-L	BW96EF-AS-AW-L	BW96EA-AW-AW-L	BW96EA-AS-AW-L	BW96EU-AW-AW-L	BW96EU-AS-AW-L	BW96EU-GW-L
Becken steingrau	BW96EF-AW-AS-L	BW96EF-AS-AS-L	BW96EA-AW-AS-L	BW96EA-AS-AS-L	BW96EU-AW-AS-L	BW96EU-AS-AS-L	---
Aufpr. Ab- und Überlaufgarnitur mit passender Abdeckung (CLOU-System mit Hebelstange für Exzenter)					---		(NU1)
Aufpr. Permanent Ablaufgarnitur mit passender Abdeckung					(NP1)		Bei Bestellung von NU1 oder NP1 wird Becken ohne Überlaufschlitz geliefert

			
	B/T/H in cm: 96 / 55 / 32,2	B/T/H in cm: 96 / 55 / 32,2	B/T/H in cm: 96 / 55 / 48,2
Beschreibung	Waschtischunterschrank 96/32, 1 Lade, Ausführung links	Waschtischunterschrank 96/32, 1 Lade, offenes Fach, Ausführung links	Waschtischunterschrank 96/48, 1 Lade, offenes Fach, Ausführung links
Artikelnummer	NW96E-L	NW96EO-L	NW96EF-L

			
	B/T/H in cm: 96 / 55 / 48,2	B/T/H in cm: 96 / 55 / 64,2	B/T/H in cm: 96 / 55 / 64,2
Beschreibung	Waschtischunterschrank 96/48, 2 Laden, Ausführung links	Waschtischunterschrank 96/64, 2 Laden, Ausführung links	Waschtischunterschrank 96/64, 2 Laden, offenes Fach, Ausführung links
Frontglas	optiwhite	montegrau	---
Artikelnummer	NW96EU-O-L	NW96EU-M-L	NW96EH-L



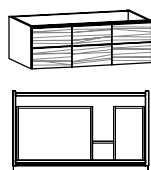
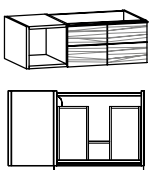
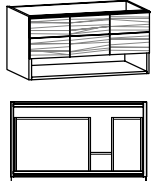

Passende Ladeneinsätze				
	B/T/H in cm: 19 / 37,6 / 5,5	B/T/H in cm: 51 / 37,6 / 5,5	B/T/H in cm: 18,6 / 37,6 / 7	B/T/H in cm: 18,6 / 37 / 7
Beschreibung	Variabler Ladeneinsatz 19/38 cm	Variabler Ladeneinsatz 51/38 cm	Schminkeinsatz 19/38 cm	Schminkschale Holz 19/37 cm
Artikelnummer	BVL19	BVL51	BSE19	BSS19

mit 1 Hahnlochbohrung (auf Wunsch ohne Hahnlochbohrung lieferbar)	Freitragend für Wandmontage kein Waschtischunterschrank erforderlich				mit Überlaufschlitz und Überlaufgarnitur		
							
	B/T/H in cm: 96,4 / 55 / 20,9		B/T/H in cm: 96,4 / 55 / 12,1		B/T/H in cm: 96,4 / 55 / 12,1		B/T/H in cm: 96,4 / 55 / 12,1
Beschreibung	Waschtisch 96, Aufsatzbecken seitlich, Ausführung rechts		Möbelwaschtisch 96, Aufsatzbecken seitlich, Ausführung rechts		Möbelwaschtisch 96, Unterbaubecken seitlich, Ausführung rechts		Möbelwaschtisch 96, Unterbaubecken seitlich, Ausführung rechts
Waschtischplatte	Acrylstein weiß	Acrylstein steingrau	Acrylstein weiß	Acrylstein steingrau	Acrylstein weiß	Acrylstein steingrau	Glas weiß
Becken weiß	BW96EF-AW-AW-R	BW96EF-AS-AW-R	BW96EA-AW-AW-R	BW96EA-AS-AW-R	BW96EU-AW-AW-R	BW96EU-AS-AW-R	BW96EU-GW-R
Becken steingrau	BW96EF-AW-AS-R	BW96EF-AS-AS-R	BW96EA-AW-AS-R	BW96EA-AS-AS-R	BW96EU-AW-AS-R	BW96EU-AS-AS-R	---
Aufpr. Ab- und Überlaufgarnitur mit passender Abdeckung (CLOU-System mit Hebelstange für Exzenter)					---		(NU1)
Aufpr. Permanent Ablaufgarnitur mit passender Abdeckung					(NP1)		Bei Bestellung von NU1 oder NP1 wird Becken ohne Überlaufschlitz geliefert

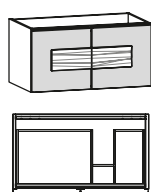
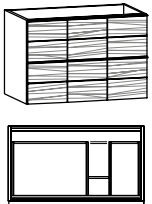
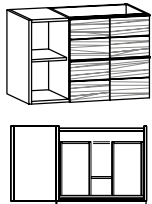

			
	B/T/H in cm: 96 / 55 / 32,2	B/T/H in cm: 96 / 55 / 32,2	B/T/H in cm: 96 / 55 / 48,2
Beschreibung	Waschtischunterschrank 96/32, 1 Lade, Ausführung rechts	Waschtischunterschrank 96/32, 1 Lade, offenes Fach, Ausführung rechts	Waschtischunterschrank 96/48, 1 Lade, offenes Fach, Ausführung rechts
Artikelnummer	NW96E-R	NW96EO-R	NW96EF-R

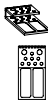
			
	B/T/H in cm: 96 / 55 / 48,2	B/T/H in cm: 96 / 55 / 64,2	B/T/H in cm: 96 / 55 / 64,2
Beschreibung	Waschtischunterschrank 96/48, 2 Laden, Ausführung rechts	Waschtischunterschrank 96/64, 2 Laden, Ausführung rechts	Waschtischunterschrank 96/64, 2 Laden, offenes Fach, Ausführung rechts
Frontglas	optiwhite	montegrau	---
Artikelnummer	NW96EU-O-R	NW96EU-M-R	NW96EH-R
			NW96EHO-R

Passende Ladeneinsätze				
	B/T/H in cm: 19 / 37,6 / 5,5	B/T/H in cm: 51 / 37,6 / 5,5	B/T/H in cm: 18,6 / 37,6 / 7	B/T/H in cm: 18,6 / 37 / 7
Beschreibung	Variabler Ladeneinsatz 19/38 cm	Variabler Ladeneinsatz 51/38 cm	Schminkeinsatz 19/38 cm	Schminkschale Holz 19/37 cm
Artikelnummer	BVL19	BVL51	BSE19	BSS19

mit 1 Hahnlochbohrung (auf Wunsch ohne Hahnlochbohrung lieferbar)	<p>B/T/H in cm: 128,4 / 55 / 20,9</p>		<p>B/T/H in cm: 128,4 / 55 / 12,1</p>		<p>B/T/H in cm: 128,4 / 55 / 12,1</p>		<p>B/T/H in cm: 128,4 / 55 / 12,1</p>	
	Freitragend für Wandmontage kein Waschtischunterschrank erforderlich		mit Überlaufschlitz und Überlaufgarnitur					
Beschreibung	Waschtisch 128, Aufsatzbecken seitlich, Ausführung links		Möbelwaschtisch 128, Aufsatzbecken seitlich, Ausführung links		Möbelwaschtisch 128, Unterbaubecken seitlich, Ausführung links		Möbelwaschtisch 128, Unterbaubecken seitlich, Ausführung links	
Waschtischplatte	Acrylstein weiß	Acrylstein steingrau	Acrylstein weiß	Acrylstein steingrau	Acrylstein weiß	Acrylstein steingrau	Glas weiß	
Becken weiß	BW12EF-AW-AW-L	BW12EF-AS-AW-L	BW12EA-AW-AW-L	BW12EA-AS-AW-L	BW12EU-AW-AW-L	BW12EU-AS-AW-L	BW12EU-GW-L	
Becken steingrau	BW12EF-AW-AS-L	BW12EF-AS-AS-L	BW12EA-AW-AS-L	BW12EA-AS-AS-L	BW12EU-AW-AS-L	BW12EU-AS-AS-L	---	
Aufpr. Ab- und Überlaufgarnitur mit passender Abdeckung (CLOU-System mit Hebelstange für Exzenter)					---		(NU1)	
Aufpr. Permanent Ablaufgarnitur mit passender Abdeckung					(NP1)		Bei Bestellung von NU1 oder NP1 wird Becken ohne Überlaufschlitz geliefert	

	<p>B/T/H in cm: 128 / 55 / 32,2</p>		<p>B/T/H in cm: 128 / 55 / 32,2</p>		<p>B/T/H in cm: 128 / 55 / 32,2</p>		<p>B/T/H in cm: 128 / 55 / 48,2</p>	
	Waschtischunterschrank 128/32, 1 Lade, Ausführung links		Waschtischunterschrank 128/32, 1 Lade, offenes Fach, Ausführung links		Waschtischunterschrank 128/32, 1 Lade, Ausführung links		Waschtischunterschrank 128/48, 1 Lade, offenes Fach, Ausführung links	
Frontglas	---		---		optiwhite	montegrau	---	
Artikelnummer	NW12E-L		NW12EO-L		NW12EG-O-L	NW12EG-M-L	NW12EF-L	

	<p>B/T/H in cm: 128 / 55 / 48,2</p>		<p>B/T/H in cm: 128 / 55 / 48,2</p>		<p>B/T/H in cm: 128 / 55 / 64,2</p>		<p>B/T/H in cm: 128 / 55 / 64,2</p>	
	Waschtischunterschrank 128/48, 1 Lade, offenes Fach, Ausführung links		Waschtischunterschrank 128/48, 2 Lade, Ausführung links		Waschtischunterschrank 128/64, 2 Lade, Ausführung links		Waschtischunterschrank 128/64, 2 Lade, offenes Fach, Ausführung links	
Frontglas	optiwhite	montegrau	optiwhite	montegrau	---		---	
Artikelnummer	NW12EGF-O-L	NW12EGF-M-L	NW12EU-O-L	NW12EU-M-L	NW12EH-L		NW12EHO-L	

Passende Ladeneinsätze	<p>B/T/H in cm: 35 / 37,6 / 5,5</p>		<p>B/T/H in cm: 18,6 / 37,6 / 7</p>		<p>B/T/H in cm: 18,6 / 37 / 7</p>	
	Variabler Ladeneinsatz 35/38 cm		Schminkeinsatz 19/38 cm		Schminkschale Holz 19/37 cm	
Artikelnummer	BVL35		BSE19		BSS19	

mit 1 Hahnlochbohrung (auf Wunsch ohne Hahnlochbohrung lieferbar)	Freitragend für Wandmontage kein Waschtischunterschrank erforderlich				mit Überlaufschlitz und Überlaufgarnitur		
							
	B/T/H in cm: 128,4 / 55 / 20,9		B/T/H in cm: 128,4 / 55 / 12,1		B/T/H in cm: 128,4 / 55 / 12,1		B/T/H in cm: 128,4 / 55 / 12,1
Beschreibung	Waschtisch 128, Aufsatzbecken seitlich, Ausführung rechts		Möbelwaschtisch 128, Aufsatzbecken seitlich, Ausführung rechts		Möbelwaschtisch 128, Unterbaubecken seitlich, Ausführung rechts		Möbelwaschtisch 128, Unterbaubecken seitlich, Ausführung rechts
Waschtischplatte	Acrylstein weiß	Acrylstein steingrau	Acrylstein weiß	Acrylstein steingrau	Acrylstein weiß	Acrylstein steingrau	Glas weiß
Becken weiß	BW12EF-AW-AW-R	BW12EF-AS-AW-R	BW12EA-AW-AW-R	BW12EA-AS-AW-R	BW12EU-AW-AW-R	BW12EU-AS-AW-R	BW12EU-GW-R
Becken steingrau	BW12EF-AW-AS-R	BW12EF-AS-AS-R	BW12EA-AW-AS-R	BW12EA-AS-AS-R	BW12EU-AW-AS-R	BW12EU-AS-AS-R	---
Aufpr. Ab- und Überlaufgarnitur mit passender Abdeckung (CLOU-System mit Hebelstange für Exzenter)			---				(NU1) 
Aufpr. Permanent Ablaufgarnitur mit passender Abdeckung					(NP1)	Bei Bestellung von NU1 oder NP1 wird Becken ohne Überlaufschlitz geliefert	

				
	B/T/H in cm: 128 / 55 / 32,2	B/T/H in cm: 128 / 55 / 32,2	B/T/H in cm: 128 / 55 / 32,2	B/T/H in cm: 128 / 55 / 48,2
Beschreibung	Waschtischunterschrank 128/32, 1 Lade, Ausführung rechts	Waschtischunterschrank 128/32, 1 Lade, offenes Fach, Ausführung rechts	Waschtischunterschrank 128/32, 1 Lade, Ausführung rechts	Waschtischunterschrank 128/48, 1 Lade, offenes Fach, Ausführung rechts
Frontglas	---	---	optiwhite montegrau	---
Artikelnummer	NW12E-R	NW12EO-R	NW12EG-O-R NW12EG-M-R	NW12EF-R

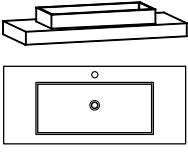
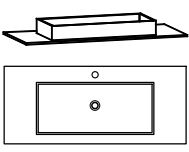
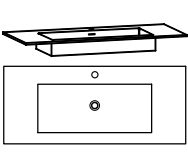
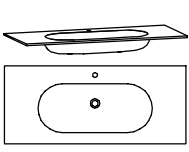

				
	B/T/H in cm: 128 / 55 / 48,2	B/T/H in cm: 128 / 55 / 48,2	B/T/H in cm: 128 / 55 / 64,2	B/T/H in cm: 128 / 55 / 64,2
Beschreibung	Waschtischunterschrank 128/48, 1 Lade, offenes Fach, Ausführung rechts	Waschtischunterschrank 128/48, 2 Lade, Ausführung rechts	Waschtischunterschrank 128/64, 2 Lade, Ausführung rechts	Waschtischunterschrank 128/64, 2 Lade, offenes Fach, Ausführung rechts
Frontglas	optiwhite montegrau	optiwhite montegrau	---	---
Artikelnummer	NW12EGF-O-R NW12EGF-M-R	NW12EU-O-R NW12EU-M-R	NW12EH-R	NW12EHO-R

Passende Ladeneinsätze			
	B/T/H in cm: 35 / 37,6 / 5,5	B/T/H in cm: 18,6 / 37,6 / 7	B/T/H in cm: 18,6 / 37 / 7
Beschreibung	Variabler Ladeneinsatz 35/38 cm	Schminkeinsatz 19/38 cm	Schminkschale Holz 19/37 cm
Artikelnummer	BVL35	BSE19	BSS19

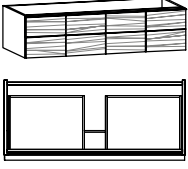
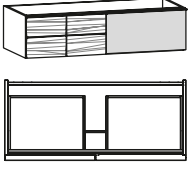
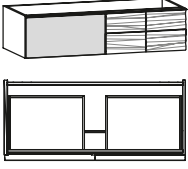
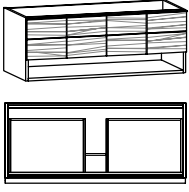
mit 1 Hahnlochbohrung (auf Wunsch ohne Hahnlochbohrung lieferbar)	Freitragend für Wandmontage kein Waschtischunterschrank erforderlich				mit Überlaufschlitz und Überlaufgarnitur		
							
	B/T/H in cm: 128,4 / 55 / 20,9		B/T/H in cm: 128,4 / 55 / 12,1		B/T/H in cm: 128,4 / 55 / 12,1		B/T/H in cm: 128,4 / 55 / 12,1
Beschreibung	Waschtisch 128, Aufsatzbecken		Möbelwaschtisch 128, Aufsatzbecken		Möbelwaschtisch 128, Unterbaubecken		Möbelwaschtisch 128, Unterbaubecken
Waschtischplatte	Acrylstein weiß	Acrylstein steingrau	Acrylstein weiß	Acrylstein steingrau	Acrylstein weiß	Acrylstein steingrau	Glas weiß
Becken weiß	BW12MF-AW-AW	BW12MF-AS-AW	BW12MA-AW-AW	BW12MA-AS-AW	BW12MU-AW-AW	BW12MU-AS-AW	BW12MU-GW
Becken steingrau	BW12MF-AW-AS	BW12MF-AS-AS	BW12MA-AW-AS	BW12MA-AS-AS	BW12MU-AW-AS	BW12MU-AS-AS	---
Aufpr. Ab- und Überlaufgarnitur mit passender Abdeckung (CLOU-System mit Hebelstange für Exzenter)				---		(NU1)	
Aufpr. Permanent Ablaufgarnitur mit passender Abdeckung				(NP1)		Bei Bestellung von NU1 oder NP1 wird Becken ohne Überlaufschlitz geliefert	

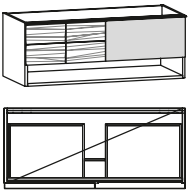
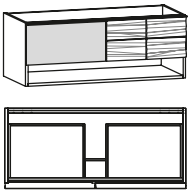
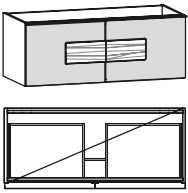
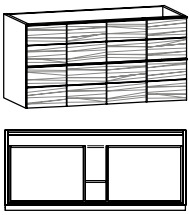
						
	B/T/H in cm: 128 / 55 / 32,2	B/T/H in cm: 128 / 55 / 32,2	B/T/H in cm: 128 / 55 / 32,2	B/T/H in cm: 128 / 55 / 48,2		
Beschreibung	Waschtischunterschrank 128/32, 1 Lade	Waschtischunterschrank 128/32, 1 Lade, Ausführung links	Waschtischunterschrank 128/32, 1 Lade, Ausführung rechts	Waschtischunterschrank 128/48, 1 Lade, offenes Fach		
Frontglas	---	optiwhite	montegrau	optiwhite	montegrau	---
Artikelnummer	NW12M	NW12MG-O-L	NW12MG-M-L	NW12MG-O-R	NW12MG-M-R	NW12MF

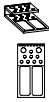
							
	B/T/H in cm: 128 / 55 / 48,2	B/T/H in cm: 128 / 55 / 48,2	B/T/H in cm: 128 / 55 / 48,2	B/T/H in cm: 128 / 55 / 64,2			
Beschreibung	Waschtischunterschrank 128/32, 1 Lade, offenes Fach, Ausführung links	Waschtischunterschrank 128/32, 1 Lade, offenes Fach, Ausführung rechts	Waschtischunterschrank 128/48, 2 Laden	Waschtischunterschrank 128/64, 2 Laden			
Frontglas	optiwhite	montegrau	optiwhite	montegrau	---		
Artikelnummer	NW12MGF-O-L	NW12MGF-M-L	NW12MGF-O-R	NW12MGF-M-R	NW12MU-O	NW12MU-M	NW12MH

Passende Ladeneinsätze			
	B/T/H in cm: 51 / 37,6 / 5,5	B/T/H in cm: 18,6 / 37,6 / 7	B/T/H in cm: 18,6 / 37 / 7
Beschreibung	Variabler Ladeneinsatz 51/38 cm	Schminkeinsatz 19/38 cm	Schminkschale Holz 19/37 cm
Artikelnummer	BVL51	BSE19	BSS19

mit 2 Hahnlochbohrungen (auf Wunsch ohne Hahnlochbohrungen lieferbar)	Freitragend für Wandmontage kein Waschtischunterschrank erforderlich				mit Überlaufschlitz und Überlaufgarnitur			
								
	B/T/H in cm: 128,4 / 55 / 20,9		B/T/H in cm: 128,4 / 55 / 12,1		B/T/H in cm: 128,4 / 55 / 12,1		B/T/H in cm: 128,4 / 55 / 12,1	
Beschreibung	Waschtisch 128, 2 Aufsatzbecken		Möbelwaschtisch 128, 2 Aufsatzbecken		Doppel-Möbelwaschtisch 128, Unterbaubecken		Doppel-Möbelwaschtisch 128, Unterbaubecken	
Waschtischplatte	Acrylstein weiß	Acrylstein steingrau	Acrylstein weiß	Acrylstein steingrau	Acrylstein weiß	Acrylstein steingrau	Glas weiß	
Becken weiß	BW12DF-AW-AW	BW12DF-AS-AW	BW12DA-AW-AW	BW12DA-AS-AW	BW12DU-AW-AW	BW12DU-AS-AW	BW12DU-GW	
Becken steingrau	BW12DF-AW-AS	BW12DF-AS-AS	BW12DA-AW-AS	BW12DA-AS-AS	BW12DU-AW-AS	BW12DU-AS-AS	---	
Aufpr. 2x Ab- und Überlaufgarnitur mit passender Abdeckung (CLOU-System mit Hebelstange für Exzenter)					---			(NU2)
Aufpr. 2x Permanent Ablaufgarnitur mit passender Abdeckung					(NP2)			Bei Bestellung von NU2 oder NP2 wird Becken ohne Überlaufschlitz geliefert

							
	B/T/H in cm: 128 / 55 / 32,2		B/T/H in cm: 128 / 55 / 32,2		B/T/H in cm: 128 / 55 / 32,2		B/T/H in cm: 128 / 55 / 48,2
Beschreibung	Doppelwaschtischunterschrank 128/32; 1 Lade		Doppelwaschtischunterschrank 128/32; 1 Lade, Ausführung links		Doppelwaschtischunterschrank 128/32; 1 Lade, Ausführung rechts		Doppelwaschtischunterschrank 128/48; 1 Lade, offenes Fach
Frontglas	---		optiwhite	montegrau	optiwhite	montegrau	---
Artikelnummer	NW12D		NW12DG-O-L	NW12DG-M-L	NW12DG-O-R	NW12DG-M-R	NW12DF

							
	B/T/H in cm: 128 / 55 / 48,2		B/T/H in cm: 128 / 55 / 48,2		B/T/H in cm: 128 / 55 / 48,2		B/T/H in cm: 128 / 55 / 64,2
Beschreibung	Doppelwaschtischunterschrank 128/48; 1 Lade, offenes Fach, Ausführung links		Doppelwaschtischunterschrank 128/48; 1 Lade, offenes Fach, Ausführung rechts		Doppelwaschtischunterschrank 128/48; 2 Laden		Doppelwaschtischunterschrank 128/64; 2 Laden
Frontglas	optiwhite	montegrau	optiwhite	montegrau	optiwhite	montegrau	---
Artikelnummer	NW12DGF-O-L	NW12DGF-M-L	NW12DGF-O-R	NW12DGF-M-R	NW12DU-O	NW12DU-M	NW12DH

Passende Ladeneinsätze			
	B/T/H in cm: 19 / 37,6 / 5,5	B/T/H in cm: 18,6 / 37,6 / 7	
Beschreibung	Variabler Ladeneinsatz 19/38 cm	Schminkeinsatz 19/38 cm	Schminkschale Holz 19/37 cm
Artikelnummer	BVL19	BSE19	BSS19

mit 1 Hahnlochbohrung (auf Wunsch ohne Hahnlochbohrung lieferbar)	Freitragend für Wandmontage kein Waschtischunterschrank erforderlich		mit Überlaufschlitz und Überlaufgarnitur				
							
	B/T/H in cm: 160,4 / 55 / 20,9		B/T/H in cm: 160,4 / 55 / 12,1		B/T/H in cm: 160,4 / 55 / 12,1		B/T/H in cm: 160,4 / 55 / 12,1
Beschreibung	Waschtisch 160, Aufsatzbecken seitlich, Ausführung links		Möbelwaschtisch 160, Aufsatzbecken seitlich, Ausführung links		Möbelwaschtisch 160, Unterbaubecken seitlich, Ausführung links		Möbelwaschtisch 160, Unterbaubecken seitlich, Ausführung links
Waschtischplatte	Acrylstein weiß	Acrylstein steingrau	Acrylstein weiß	Acrylstein steingrau	Acrylstein weiß	Acrylstein steingrau	Glas weiß
Becken weiß	BW16EF-AW-AW-L	BW16EF-AS-AW-L	BW16EA-AW-AW-L	BW16EA-AS-AW-L	BW16EU-AW-AW-L	BW16EU-AS-AW-L	BW16EU-GW-L
Becken steingrau	BW16EF-AW-AS-L	BW16EF-AS-AS-L	BW16EA-AW-AS-L	BW16EA-AS-AS-L	BW16EU-AW-AS-L	BW16EU-AS-AS-L	---
Aufpr. Ab- und Überlaufgarnitur mit passender Abdeckung (CLOU-System mit Hebelstange für Exzenter)	---				(NU1)		
Aufpr. Permanent Ablaufgarnitur mit passender Abdeckung	(NP1)				Bei Bestellung von NU1 oder NP1 wird Becken ohne Überlaufschlitz geliefert		

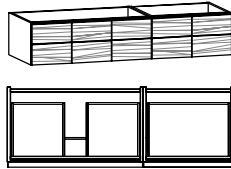
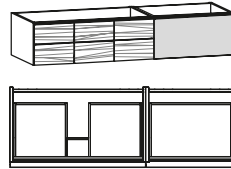
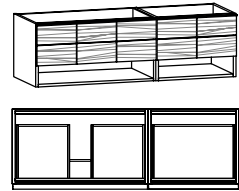
			
	B/T/H in cm: 160 / 55 / 32,2	B/T/H in cm: 160 / 55 / 32,2	B/T/H in cm: 160 / 55 / 48,2
Beschreibung	Waschtischunterschrank 160/32, 2 Laden, Ausführung links	Waschtischunterschrank 160/32, 2 Laden, Ausführung links	Waschtischunterschrank 160/48, 2 Laden, offenes Fach, Ausführung links
Frontglas	---	optiwhite	montegrau
Artikelnummer	NW16E-L	NW16EG-O-L	NW16EG-M-L

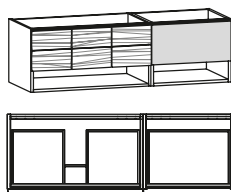
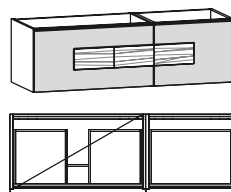
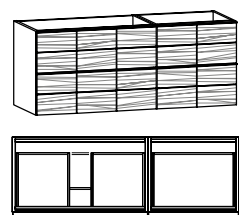
			
	B/T/H in cm: 160 / 55 / 48,2	B/T/H in cm: 160 / 55 / 48,2	B/T/H in cm: 160 / 55 / 64,2
Beschreibung	Waschtischunterschrank 160/48, 2 Laden, offenes Fach, Ausführung links	Waschtischunterschrank 160/48, 4 Laden, Ausführung links	Waschtischunterschrank 160/64, 4 Laden, Ausführung links
Frontglas	optiwhite	montegrau	---
Artikelnummer	NW16EGF-O-L	NW16EGF-M-L	NW16EU-O-L
			NW16EU-M-L
			NW16EH-L

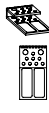
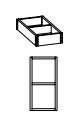
Passende Ladeneinsätze			
	B/T/H in cm: 35 / 37,6 / 5,5	B/T/H in cm: 18,6 / 37,6 / 7	B/T/H in cm: 18,6 / 37 / 7
Beschreibung	Variabler Ladeneinsatz 35/38 cm	Schminkeinsatz 19/38 cm	Schminkschale Holz 19/37 cm
Artikelnummer	BVL35	BSE19	BSS19

mit 1 Hahnlochbohrung (auf Wunsch ohne Hahnlochbohrung lieferbar)	Freitragend für Wandmontage kein Waschtischunterschrank erforderlich		mit Überlaufschlitz und Überlaufgarnitur				
							
	B/T/H in cm: 160,4 / 55 / 20,9		B/T/H in cm: 160,4 / 55 / 12,1		B/T/H in cm: 160,4 / 55 / 12,1		B/T/H in cm: 160,4 / 55 / 12,1
Beschreibung	Waschtisch 160, Aufsatzbecken seitlich, Ausführung rechts		Möbelwaschtisch 160, Aufsatzbecken seitlich, Ausführung rechts		Möbelwaschtisch 160, Unterbaubecken seitlich, Ausführung rechts		Möbelwaschtisch 160, Unterbaubecken seitlich, Ausführung rechts
Waschtischplatte	Acrylstein weiß	Acrylstein steingrau	Acrylstein weiß	Acrylstein steingrau	Acrylstein weiß	Acrylstein steingrau	Glas weiß
Becken weiß	BW16EF-AW-AW-R	BW16EF-AS-AW-R	BW16EA-AW-AW-R	BW16EA-AS-AW-R	BW16EU-AW-AW-R	BW16EU-AS-AW-R	BW16EU-GW-R
Becken steingrau	BW16EF-AW-AS-R	BW16EF-AS-AS-R	BW16EA-AW-AS-R	BW16EA-AS-AS-R	BW16EU-AW-AS-R	BW16EU-AS-AS-R	---
Aufpr. Ab- und Überlaufgarnitur mit passender Abdeckung (CLOU-System mit Hebelstange für Exzenter)				---	(NU1)		
Aufpr. Permanent Ablaufgarnitur mit passender Abdeckung				(NP1)	Bei Bestellung von NU1 oder NP1 wird Becken ohne Überlaufschlitz geliefert		

			
	B/T/H in cm: 160 / 55 / 32,2	B/T/H in cm: 160 / 55 / 32,2	B/T/H in cm: 160 / 55 / 48,2
Beschreibung	Waschtischunterschrank 160/32, 2 Laden, Ausführung rechts		Waschtischunterschrank 160/48, 2 Laden, Ausführung rechts
Frontglas	---		optiwhite montegrau
Artikelnummer	NW16E-R		NW16EG-O-R NW16EG-M-R

			
	B/T/H in cm: 160 / 55 / 48,2	B/T/H in cm: 160 / 55 / 48,2	B/T/H in cm: 160 / 55 / 64,2
Beschreibung	Waschtischunterschrank 160/48, 2 Laden, offenes Fach, Ausführung rechts		Waschtischunterschrank 160/48, 4 Laden, Ausführung rechts
Frontglas	optiwhite	montegrau	optiwhite montegrau
Artikelnummer	NW16EGF-O-R	NW16EGF-M-R	NW16EU-O-R NW16EU-M-R
			NW16EH-R

Passende Ladeneinsätze			
	B/T/H in cm: 35 / 37,6 / 5,5	B/T/H in cm: 18,6 / 37,6 / 7	B/T/H in cm: 18,6 / 37 / 7
Beschreibung	Variabler Ladeneinsatz 35/38 cm	Schminkeinsatz 19/38 cm	Schminkschale Holz 19/37 cm
Artikelnummer	BVL35	BSE19	BSS19

mit 2 Hahnlochbohrungen (auf Wunsch ohne Hahnlochbohrungen lieferbar)	Freitragend für Wandmontage kein Waschtischunterschrank erforderlich		mit Überlaufschlitz und Überlaufgarnitur					
	 B/T/H in cm: 160,4 / 55 / 20,9		 B/T/H in cm: 160,4 / 55 / 12,1		 B/T/H in cm: 160,4 / 55 / 12,1		 B/T/H in cm: 160,4 / 55 / 12,1	
Beschreibung	Waschtisch 160, 2 Aufsatzbecken		Möbelwaschtisch 160, 2 Aufsatzbecken		Doppel-Möbelwaschtisch 160, Unterbaubecken		Doppel-Möbelwaschtisch 160, Unterbaubecken	
Waschtischplatte	Acrylstein weiß	Acrylstein steingrau	Acrylstein weiß	Acrylstein steingrau	Acrylstein weiß	Acrylstein steingrau	Glas weiß	
Becken weiß	BW16DF-AW-AW	BW16DF-AS-AW	BW16DA-AW-AW	BW16DA-AS-AW	BW16DU-AW-AW	BW16DU-AS-AW	BW16DU-GW	
Becken steingrau	BW16DF-AW-AS	BW16DF-AS-AS	BW16DA-AW-AS	BW16DA-AS-AS	BW16DU-AW-AS	BW16DU-AS-AS	---	
Aufpr. 2x Ab- und Überlaufgarnitur mit passender Abdeckung (CLOU-System mit Hebelstange für Exzenter)					---			(NU2)
Aufpr. 2x Permanent Ablaufgarnitur mit passender Abdeckung					(NP2)			Bei Bestellung von NU2 oder NP2 wird Becken ohne Überlaufschlitz geliefert

	 B/T/H in cm: 160 / 55 / 32,2		 B/T/H in cm: 160 / 55 / 32,2		 B/T/H in cm: 160 / 55 / 32,2		 B/T/H in cm: 160 / 55 / 48,2
Beschreibung	Doppelwaschtischunterschrank 160/32, 2 Laden		Doppelwaschtischunterschrank 160/32, 2 Laden, Ausführung links		Doppelwaschtischunterschrank 160/32, 2 Laden, Ausführung rechts		Doppelwaschtischunterschrank 160/48, 2 Laden, offenes Fach
Frontglas	---		optiwhite	montegrau	optiwhite	montegrau	---
Artikelnummer	NW16D		NW16DG-O-L	NW16DG-M-L	NW16DG-O-R	NW16DG-M-R	NW16DF

	 B/T/H in cm: 160 / 55 / 48,2		 B/T/H in cm: 160 / 55 / 48,2		 B/T/H in cm: 160 / 55 / 48,2		 B/T/H in cm: 160 / 55 / 64,2
Beschreibung	Doppelwaschtischunterschrank 160/48, 2 Laden, offenes Fach, Ausführung links		Doppelwaschtischunterschrank 160/48, 2 Laden, offenes Fach, Ausführung rechts		Doppelwaschtischunterschrank 160/48, 4 Laden		Doppelwaschtischunterschrank 160/64, 4 Laden
Frontglas	optiwhite	montegrau	optiwhite	montegrau	optiwhite	montegrau	---
Artikelnummer	NW16DGF-O-L	NW16DGF-M-L	NW16DGF-O-R	NW16DGF-M-R	NW16DU-O	NW16DU-M	NW16DH
Id.Nr.							

Passende Ladeneinsätze							
	B/T/H in cm: 19 / 37,6 / 5,5		B/T/H in cm: 51 / 37,6 / 5,5		B/T/H in cm: 18,6 / 37,6 / 7		B/T/H in cm: 18,6 / 37 / 7
Beschreibung	Variabler Ladeneinsatz 19/38 cm		Variabler Ladeneinsatz 51/38 cm		Schminkeinsatz 19/38 cm		Schminkschale Holz 19/38 cm
Artikelnummer	BVL19		BVL51		BSE19		BSS19

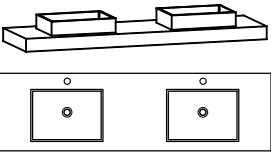
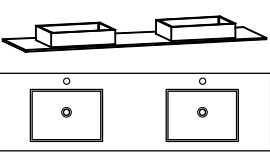

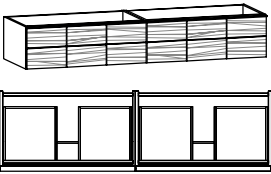
mit 2 Hahnlochbohrungen (auf Wunsch ohne Hahnlochbohrungen lieferbar)	Freitragend für Wandmontage kein Waschtischunterschrank erforderlich			
				
	B/T/H in cm: 192,4 / 55 / 20,9		B/T/H in cm: 192,4 / 55 / 13,2	
Beschreibung	Waschtisch 192, 2 Aufsatzbecken		Möbelwaschtisch 192, 2 Aufsatzbecken	
Waschtischplatte	Acrylstein weiß	Acrylstein steingrau	Acrylstein weiß	Acrylstein steingrau
Becken weiß	BW19DF-AW-AW	BW19DF-AS-AW	BW19DA-AW-AW	BW19DA-AS-AW
Becken steingrau	BW19DF-AW-AS	BW19DF-AS-AS	BW19DA-AW-AS	BW19DA-AS-AS
Aufpr. 2x Permanent Ablaufgarnitur mit passender Abdeckung (NP2)				

	
	B/T/H in cm: 192 / 55 / 32,2
Beschreibung	Doppelwaschtischunterschrank 192/32, 2 Laden
Artikelnummer	NW19D

				
	B/T/H in cm: 192 / 55 / 32,2		B/T/H in cm: 192 / 55 / 32,2	
Beschreibung	Waschtischunterschrank 192/32, 2 Laden, offenes Fach, Ausführung links	Waschtischunterschrank 192/32, 2 Laden, offenes Fach, Ausführung rechts	Doppelwaschtischunterschrank 192/32, 2 Laden, Ausführung links	Doppelwaschtischunterschrank 192/32, 2 Laden, Ausführung rechts
Frontglas	---	---	optiwhite	montegrau
Artikelnummer	NW19DO-L	NW19DO-R	NW19DG-O-L	NW19DG-M-L

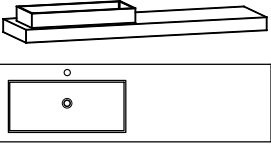
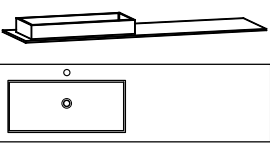
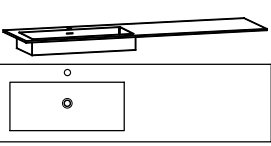
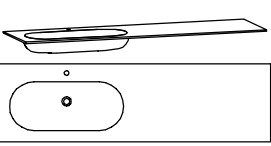

				
	B/T/H in cm: 192 / 55 / 48,2		B/T/H in cm: 192 / 55 / 48,2	
Beschreibung	Doppelwaschtischunterschrank 192/48, 2 Laden, offenes Fach	Doppelwaschtischunterschrank 192/48, 2 Laden, offenes Fach, Ausführung links	Doppelwaschtischunterschrank 192/48, 2 Laden, offenes Fach, Ausführung rechts	Doppelwaschtischunterschrank 192/48, 4 Laden
Frontglas	---	optiwhite	montegrau	optiwhite
Artikelnummer	NW19DF	NW19DGF-O-L	NW19DGF-M-L	NW19DGF-O-R
			NW19DGF-M-R	NW19DU-O
				NW19DU-M

Passende Ladeneinsätze			
	B/T/H in cm: 35 / 37,6 / 5,5	B/T/H in cm: 18,6 / 37,6 / 7	B/T/H in cm: 18,6 / 37 / 7
Beschreibung	Variabler Ladeneinsatz 35/38 cm	Schminkeinsatz 19/38 cm	Schminkschale Holz 19/37 cm
Artikelnummer	BVL35	BSE19	BSS19

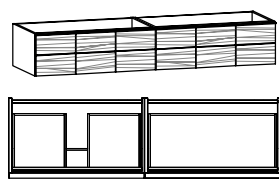
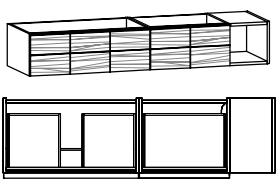
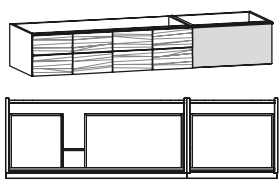
mit 1 Hahnlochbohrung (auf Wunsch ohne Hahnlochbohrung lieferbar)	Freitragend für Wandmontage kein Waschtischunterschrank erforderlich		mit Überlaufschlitz und Überlaufgarnitur					
								
	B/T/H in cm: 192,4 / 55 / 20,9		B/T/H in cm: 192,4 / 55 / 12,1		B/T/H in cm: 192,4 / 55 / 12,1		B/T/H in cm: 192,4 / 55 / 12,1	
Beschreibung	Waschtisch 192, Aufsatzbecken seitlich, Ausführung links		Möbelwaschtisch 192, Aufsatzbecken seitlich, Ausführung links		Möbelwaschtisch 192, Unterbaubecken seitlich, Ausführung links		Möbelwaschtisch 192, Unterbaubecken seitlich, Ausführung links	
Waschtischplatte	Acrylstein weiß	Acrylstein steingrau	Acrylstein weiß	Acrylstein steingrau	Acrylstein weiß	Acrylstein steingrau	Glas weiß	
Becken weiß	BW19EF-AW-AW-L	BW19EF-AS-AW-L	BW19EA-AW-AW-L	BW19EA-AS-AW-L	BW19EU-AW-AW-L	BW19EU-AS-AW-L	BW19EU-GW-L	
Becken steingrau	BW19EF-AW-AS-L	BW19EF-AS-AS-L	BW19EA-AW-AS-L	BW19EA-AS-AS-L	BW19EU-AW-AS-L	BW19EU-AS-AS-L	---	
Aufpr. Ab- und Überlaufgarnitur mit passender Abdeckung (CLOU-System mit Hebelstange für Exzenter)				---	(NU1)			
Aufpr. Permanent Ablaufgarnitur mit passender Abdeckung				(NP1)	Bei Bestellung von NU1 oder NP1 wird Becken ohne Überlaufschlitz geliefert			

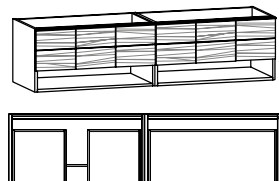
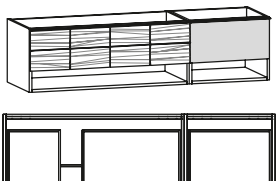
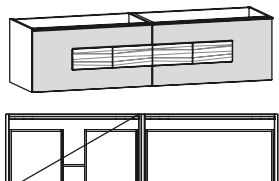
			
	B/T/H in cm: 192 / 55 / 32,2	B/T/H in cm: 192 / 55 / 32,2	B/T/H in cm: 192 / 55 / 32,2
Beschreibung	Waschtischunterschrank 192/32, 2 Laden, Ausführung links	Waschtischunterschrank 192/32, 2 Laden, offenes Fach, Ausführung links	Waschtischunterschrank 192/32, 2 Laden, Ausführung links
Frontglas	---	---	optiwhite montegrau
Artikelnummer	NW19E-L	NW19EO-L	NW19EG-O-L NW19EG-M-L

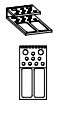
			
	B/T/H in cm: 192 / 55 / 48,2	B/T/H in cm: 192 / 55 / 48,2	B/T/H in cm: 192 / 55 / 48,2
Beschreibung	Waschtischunterschrank 192/48, 2 Laden, offenes Fach, Ausführung links	Waschtischunterschrank 192/48, 2 Laden, offenes Fach, Ausführung links	Waschtischunterschrank 192/48, 4 Laden, Ausführung links
Frontglas	---	optiwhite montegrau	optiwhite montegrau
Artikelnummer	NW19EF-L	NW19EGF-O-L NW19EGF-M-L	NW19EU-O-L NW19EU-M-L

Passende Ladeneinsätze			
	B/T/H in cm: 35 / 37,6 / 5,5	B/T/H in cm: 18,6 / 37,6 / 7	B/T/H in cm: 18,6 / 37 / 7
Beschreibung	Variabler Ladeneinsatz 35/38 cm	Schminkeinsatz 19/38 cm	Schminkschale Holz 19/37 cm
Artikelnummer	BVL35	BSE19	BSS19

mit 1 Hahnlochbohrung (auf Wunsch ohne Hahnlochbohrung lieferbar)	Freitragend für Wandmontage kein Waschtischunterschrank erforderlich		mit Überlaufschlitz und Überlaufgarnitur				
							
	B/T/H in cm: 192,4 / 55 / 20,9		B/T/H in cm: 192,4 / 55 / 12,1		B/T/H in cm: 192,4 / 55 / 12,1		B/T/H in cm: 192,4 / 55 / 12,1
Beschreibung	Waschtisch 192, Aufsatzbecken seitlich, Ausführung rechts		Möbelwaschtisch 192, Aufsatzbecken seitlich, Ausführung rechts		Möbelwaschtisch 192, Unterbaubecken seitlich, Ausführung rechts		Möbelwaschtisch 192, Unterbaubecken seitlich, Ausführung rechts
Waschtischplatte	Acrylstein weiß	Acrylstein steingrau	Acrylstein weiß	Acrylstein steingrau	Acrylstein weiß	Acrylstein steingrau	Glas weiß
Becken weiß	BW19EF-AW-AW-R	BW19EF-AS-AW-R	BW19EA-AW-AW-R	BW19EA-AS-AW-R	BW19EU-AW-AW-R	BW19EU-AS-AW-R	BW19EU-GW-R
Becken steingrau	BW19EF-AW-AS-R	BW19EF-AS-AS-R	BW19EA-AW-AS-R	BW19EA-AS-AS-R	BW19EU-AW-AS-R	BW19EU-AS-AS-R	---
Aufpr. Ab- und Überlaufgarnitur mit passender Abdeckung (CLOU-System mit Hebelstange für Exzenter)					---		(NU1)
Aufpr. Permanent Ablaufgarnitur mit passender Abdeckung					(NP1)		Bei Bestellung von NU1 oder NP1 wird Becken ohne Überlaufschlitz geliefert









			
	B/T/H in cm: 192 / 55 / 32,2	B/T/H in cm: 192 / 55 / 32,2	B/T/H in cm: 192 / 55 / 32,2
Beschreibung	Waschtischunterschrank 192/32, 2 Laden, Ausführung rechts	Waschtischunterschrank 192/32, 2 Laden, offenes Fach, Ausführung rechts	Waschtischunterschrank 192/32, 2 Laden, Ausführung rechts
Frontglas	---	---	optiwhite montegrau
Artikelnummer	NW19E-R	NW19EO-R	NW19EG-O-R NW19EG-M-R

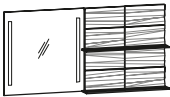
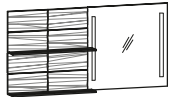

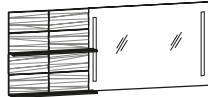

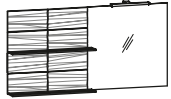
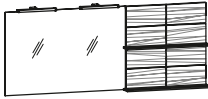
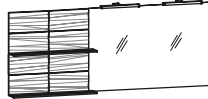

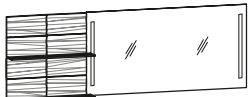
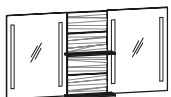
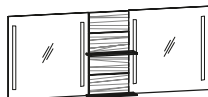
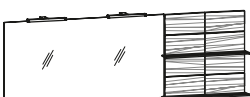
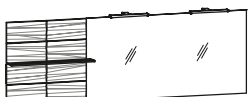
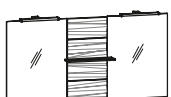





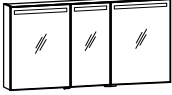

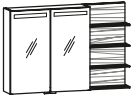

			
	B/T/H in cm: 192 / 55 / 48,2	B/T/H in cm: 192 / 55 / 48,2	B/T/H in cm: 192 / 55 / 48,2
Beschreibung	Waschtischunterschrank 192/48, 2 Laden, offenes Fach, Ausführung rechts	Waschtischunterschrank 192/48, 2 Laden, offenes Fach, Ausführung rechts	Waschtischunterschrank 192/48, 4 Laden, Ausführung rechts
Frontglas	---	optiwhite montegrau	optiwhite montegrau
Artikelnummer	NW19EF-R	NW19EGF-O-R NW19EGF-M-R	NW19EU-O-R NW19EU-M-R

Passende Ladeneinsätze			
	B/T/H in cm: 35 / 37,6 / 5,5	B/T/H in cm: 18,6 / 37,6 / 7	B/T/H in cm: 18,6 / 37 / 7
Beschreibung	Variabler Ladeneinsatz 35/38 cm	Schminkeinsatz 19/38 cm	Schminkschale Holz 19/37 cm
Artikelnummer	BVL35	BSE19	BSS19



Frontbeleuchtung				
	B/T/H in cm: 64 / 5,2 / 64	B/T/H in cm: 96 / 5,2 / 64	B/T/H in cm: 128 / 5,2 / 64	B/T/H in cm: 160 / 5,2 / 64
Beschreibung	Spiegel 64/64, Frontbeleuchtung	Spiegel 96/64, Frontbeleuchtung	Spiegel 128/64, Frontbeleuchtung	Spiegel 160/64, Frontbeleuchtung
Artikelnummer	NSP64F	NSP96F	NSP12F	NSP16F
Aufpreis LED-Waschplatzbeleuchtung	(N-W64)	(N-W96)	(N-W12)	(N-W16)
Aufbauleuchte(n)				
	B/T/H in cm: 64 / 5,2 / 64	B/T/H in cm: 96 / 5,2 / 64	B/T/H in cm: 128 / 5,2 / 64	B/T/H in cm: 160 / 5,2 / 64
Beschreibung	Spiegel 64/64, Aufbauleuchte	Spiegel 96/64, mit 2 Aufbauleuchten	Spiegel 128/64, mit 2 Aufbauleuchten	Spiegel 160/64, mit 2 Aufbauleuchten
Artikelnummer	NSP64A	NSP96A	NSP12A	NSP16A
Aufpreis LED-Waschplatzbeleuchtung	(N-W64)	(N-W96)	(N-W12)	(N-W16)
Frontbeleuchtung	mit Doppellinnensteckdose im Klappenfach 	mit Doppellinnensteckdose im Klappenfach 	mit Doppellinnensteckdose im Klappenfach 	
	B/T/H in cm: 64 / 16,5 / 80,2	B/T/H in cm: 96 / 16,5 / 80,2	B/T/H in cm: 128 / 16,5 / 80,2	
Beschreibung	Spiegel 64/80, Klappenfach, Frontbeleuchtung	Spiegel 96/80, Klappenfach, Frontbeleuchtung	Spiegel 128/80, Klappenfach, Frontbeleuchtung	
Artikelnummer	NSK64F	NSK96F	NSK12F	
Aufpreis LED-Waschplatzbeleuchtung	(N-W64)	(N-W96)	(N-W12)	
Aufbauleuchte(n)	mit Doppellinnensteckdose im Klappenfach 	mit Doppellinnensteckdose im Klappenfach 	mit Doppellinnensteckdose im Klappenfach 	
	B/T/H in cm: 64 / 16,5 / 80,2	B/T/H in cm: 96 / 16,5 / 80,2	B/T/H in cm: 128 / 16,5 / 80,2	
Beschreibung	Spiegel 64/80, Klappenfach, Aufbauleuchte	Spiegel 96/80, Klappenfach, 2 Aufbauleuchten	Spiegel 128/80, Klappenfach, 2 Aufbauleuchten	
Artikelnummer	NSK64A	NSK96A	NSK12A	
Aufpreis LED-Waschplatzbeleuchtung	(N-W64)	(N-W96)	(N-W12)	

Frontbeleuchtung				
	B/T/H in cm: 96 / 18 / 64	B/T/H in cm: 96 / 18 / 64	B/T/H in cm: 128 / 18 / 64	B/T/H in cm: 128 / 18 / 64
Beschreibung	Spiegel mit seitlichen Regal 96/64, Frontbeleuchtung, Ausführung links	Spiegel mit seitlichen Regal 96/64, Frontbeleuchtung, Ausführung rechts	Spiegel mit seitlichen Regal 128/64, Frontbeleuchtung, Ausführung links	Spiegel mit seitlichen Regal 128/64, Frontbeleuchtung, Ausführung rechts
Artikelnummer	NSF96F-L	NSF96F-R	NSF12F-L	NSF12F-R
Aufpreis LED-Waschplatzbeleuchtung (N-W96)		Aufpreis LED-Waschplatzbeleuchtung (N-W12)		
Aufbauleuchte(n)				
	B/T/H in cm: 96 / 18 / 64	B/T/H in cm: 96 / 18 / 64	B/T/H in cm: 128 / 18 / 64	B/T/H in cm: 128 / 18 / 64
Beschreibung	Spiegel mit seitlichen Regal 96/64, Aufbauleuchte, Ausführung links	Spiegel mit seitlichen Regal 96/64, Aufbauleuchte, Ausführung rechts	Spiegel mit seitlichen Regal 128/64, 2 Aufbauleuchten, Ausführung links	Spiegel mit seitlichen Regal 128/64, 2 Aufbauleuchten, Ausführung rechts
Artikelnummer	NSF96A-L	NSF96A-R	NSF12A-L	NSF12A-R
Aufpreis LED-Waschplatzbeleuchtung (N-W96)		Aufpreis LED-Waschplatzbeleuchtung (N-W12)		
Frontbeleuchtung				
	B/T/H in cm: 160 / 18 / 64	B/T/H in cm: 160 / 18 / 64	B/T/H in cm: 192 / 18 / 64	B/T/H in cm: 192 / 18 / 64
Beschreibung	Spiegel mit seitlichen Regal 160/64, Frontbeleuchtung, Ausführung links	Spiegel mit seitlichen Regal 160/64, Frontbeleuchtung, Ausführung rechts	Spiegel mit seitlichen Regal 192/64, Frontbeleuchtung, Ausführung links	Spiegel mit seitlichen Regal 192/64, Frontbeleuchtung, Ausführung rechts
Artikelnummer	NSF16F-L	NSF16F-R	NSF19F-L	NSF19F-R
Aufpreis LED-Waschplatzbeleuchtung (N-W16)		Aufpreis LED-Waschplatzbeleuchtung (N-W19)		
Aufbauleuchte(n)				
	B/T/H in cm: 160 / 18 / 64	B/T/H in cm: 160 / 18 / 64	B/T/H in cm: 192 / 18 / 64	B/T/H in cm: 192 / 18 / 64
Beschreibung	Spiegel mit seitlichen Regal 160/64, 2 Aufbauleuchten, Ausführung links	Spiegel mit seitlichen Regal 160/64, 2 Aufbauleuchten, Ausführung rechts	Spiegel mit seitlichen Regal 192/64, 2 Aufbauleuchten, Ausführung links	Spiegel mit seitlichen Regal 192/64, 2 Aufbauleuchten, Ausführung rechts
Artikelnummer	NSF16A-L	NSF16A-R	NSF19A-L	NSF19A-R
Aufpreis LED-Waschplatzbeleuchtung (N-W16)		Aufpreis LED-Waschplatzbeleuchtung (N-W19)		



Frontbeleuchtung				
	B/T/H in cm: 128 / 18 / 64	B/T/H in cm: 128 / 18 / 64	B/T/H in cm: 160 / 18 / 64	B/T/H in cm: 160 / 18 / 64
Beschreibung	Spiegel mit seitlichen Regal 128/64, Frontbeleuchtung, Ausführung links	Spiegel mit seitlichen Regal 128/64, Frontbeleuchtung, Ausführung rechts	Spiegel mit seitlichen Regal 160/64, Frontbeleuchtung, Ausführung links	Spiegel mit seitlichen Regal 160/64, Frontbeleuchtung, Ausführung rechts
Artikelnummer	NSB12F-L	NSB12F-R	NSB16F-L	NSB16F-R
Aufpreis LED-Waschplatzbeleuchtung (N-W12)		Aufpreis LED-Waschplatzbeleuchtung (N-W16)		
Aufbauleuchte(n)				
	B/T/H in cm: 128 / 18 / 64	B/T/H in cm: 128 / 18 / 64	B/T/H in cm: 160 / 18 / 64	B/T/H in cm: 160 / 18 / 64
Beschreibung	Spiegel mit seitlichen Regal 128/64, Aufbauleuchte, Ausführung links	Spiegel mit seitlichen Regal 128/64, Aufbauleuchte, Ausführung rechts	Spiegel mit seitlichen Regal 160/64, 2 Aufbauleuchten, Ausführung links	Spiegel mit seitlichen Regal 160/64, 2 Aufbauleuchten, Ausführung rechts
Artikelnummer	NSB12A-L	NSB12A-R	NSB16A-L	NSB16A-R
Aufpreis LED-Waschplatzbeleuchtung (N-W12)		Aufpreis LED-Waschplatzbeleuchtung (N-W16)		
Frontbeleuchtung				
	B/T/H in cm: 192 / 18 / 64	B/T/H in cm: 192 / 18 / 64	B/T/H in cm: 128,4 / 18 / 64	B/T/H in cm: 160,4 / 18 / 64
Beschreibung	Spiegel mit seitlichen Regal 192/64, Frontbeleuchtung, Ausführung links	Spiegel mit seitlichen Regal 192/64, Frontbeleuchtung, Ausführung rechts	Spiegel 128/64, mittig Paneelregal, Frontbeleuchtung	Spiegel 160/64, mittig Paneelregal, Frontbeleuchtung
Artikelnummer	NSB19F-L	NSB19F-R	NSD12F	NSD16F
Aufpreis LED-Waschplatzbeleuchtung (N-W19)		Aufpreis LED-Waschplatzbeleuchtung (N-W12)		Aufpreis LED-Waschplatzbeleuchtung (N-W16)
Aufbauleuchte(n)				
	B/T/H in cm: 192 / 18 / 64	B/T/H in cm: 192 / 18 / 64	B/T/H in cm: 128,4 / 18 / 64	B/T/H in cm: 160,4 / 18 / 64
Beschreibung	Spiegel mit seitlichen Regal 192/64, 2 Aufbauleuchten, Ausführung links	Spiegel mit seitlichen Regal 192/64, 2 Aufbauleuchten, Ausführung rechts	Spiegel 128/64, mittig Paneelregal, 2 Aufbauleuchten	Spiegel 160/64, mittig Paneelregal, 2 Aufbauleuchten
Artikelnummer	NSB19A-L	NSB19A-R	NSD12A	NSD16A
Aufpreis LED-Waschplatzbeleuchtung (N-W19)		Aufpreis LED-Waschplatzbeleuchtung (N-W12)		Aufpreis LED-Waschplatzbeleuchtung (N-W16)

Frontbeleuchtung	1 Mittelseite je 2 Glaseinlegeböden 1 Doppellinnensteckdose	1 Mittelseite je 2 Glaseinlegeböden 1 Doppellinnensteckdose	2 Mittelseiten je 2 Glaseinlegeböden 1 Doppellinnensteckdose	3 Mittelseiten je 2 Glaseinlegeböden 1 Doppellinnensteckdose
				
	B/T/H in cm: 64 / 16,2 / 64	B/T/H in cm: 96 / 16,2 / 64	B/T/H in cm: 128 / 16,5 / 80	B/T/H in cm: 160 / 16,2 / 64
Beschreibung	Spiegelschrank 64/64, 2-türig, Frontbeleuchtung	Spiegelschrank 96/64, 2-türig, Frontbeleuchtung	Spiegelschrank 128/64, 3-türig, Frontbeleuchtung	Spiegelschrank 160/64, 4-türig, Frontbeleuchtung
Artikelnummer	NSS64F	NSS96F	NSS12F	NSS16F
Aufpreis LED-Waschplatzbeleuchtung	(N-W64)	(N-W96)	(N-W12)	(N-W16)
Aufbauleuchte(n)	1 Mittelseite je 2 Glaseinlegeböden 1 Doppellinnensteckdose	1 Mittelseite je 2 Glaseinlegeböden 1 Doppellinnensteckdose	2 Mittelseiten je 2 Glaseinlegeböden 1 Doppellinnensteckdose	3 Mittelseiten je 2 Glaseinlegeböden 1 Doppellinnensteckdose
				
	B/T/H in cm: 64 / 16,2 / 64	B/T/H in cm: 96 / 16,2 / 64	B/T/H in cm: 128 / 16,2 / 64	B/T/H in cm: 160 / 16,2 / 64
Beschreibung	Spiegelschrank 64/64, 2-türig, Aufbauleuchte	Spiegelschrank 96/64, 2-türig, 2 Aufbauleuchten	Spiegelschrank 128/64, 3-türig, 2 Aufbauleuchten	Spiegelschrank 160/64, 4-türig, 2 Aufbauleuchten
Artikelnummer	NSS64A	NSS96A	NSS12A	NSS16A
Aufpreis LED-Waschplatzbeleuchtung	(N-W64)	(N-W96)	(N-W12)	(N-W16)
Frontbeleuchtung	1 Mittelseite je 2 Glaseinlegeböden 1 Doppellinnensteckdose	1 Mittelseite je 2 Glaseinlegeböden 1 Doppellinnensteckdose	1 Mittelseite je 2 Glaseinlegeböden 1 Doppellinnensteckdose	1 Mittelseite je 2 Glaseinlegeböden 1 Doppellinnensteckdose
				
	B/T/H in cm: 96 / 16,2 / 64	B/T/H in cm: 96 / 16,2 / 64	B/T/H in cm: 128 / 16,2 / 64	B/T/H in cm: 128 / 16,2 / 64
Beschreibung	Spiegelschrank mit seitlichen Regal 96/64, Frontbeleuchtung, Ausführung links	Spiegelschrank mit seitlichen Regal 96/64, Frontbeleuchtung, Ausführung rechts	Spiegelschrank mit seitlichen Regal 128/64, Frontbeleuchtung, Ausführung links	Spiegelschrank mit seitlichen Regal 128/64, Frontbeleuchtung, Ausführung rechts
Artikelnummer	NSG96F-L	NSG96F-R	NSG12F-L	NSG12F-R
Aufpreis LED-Waschplatzbeleuchtung	(N-W64)	(N-W96)	(N-W96)	(N-W96)
Aufbauleuchte(n)	1 Mittelseite je 2 Glaseinlegeböden 1 Doppellinnensteckdose	1 Mittelseite je 2 Glaseinlegeböden 1 Doppellinnensteckdose	1 Mittelseite je 2 Glaseinlegeböden 1 Doppellinnensteckdose	1 Mittelseite je 2 Glaseinlegeböden 1 Doppellinnensteckdose
				
	B/T/H in cm: 96 / 16,2 / 64	B/T/H in cm: 96 / 16,2 / 64	B/T/H in cm: 128 / 16,2 / 64	B/T/H in cm: 128 / 16,2 / 64
Beschreibung	Spiegelschrank mit seitlichen Regal 96/64, Aufbauleuchte, Ausführung links	Spiegelschrank mit seitlichen Regal 96/64, Aufbauleuchte, Ausführung rechts	Spiegelschrank mit seitlichen Regal 128/64, 2 Aufbauleuchten, Ausführung links	Spiegelschrank mit seitlichen Regal 128/64, 2 Aufbauleuchten, Ausführung rechts
Artikelnummer	NSG96A-L	NSG96A-R	NSG12A-L	NSG12A-R
Aufpreis LED-Waschplatzbeleuchtung	(N-W64)	(N-W96)	(N-W96)	(N-W96)

Frontbeleuchtung	2 Mittelseiten je 2 Glaseinlegeböden 1 Doppellinnensteckdose 	2 Mittelseiten je 2 Glaseinlegeböden 1 Doppellinnensteckdose 	3 Mittelseiten je 2 Glaseinlegeböden 1 Doppellinnensteckdose 	3 Mittelseiten je 2 Glaseinlegeböden 1 Doppellinnensteckdose 
	B/T/H in cm: 160 / 16,2 / 64	B/T/H in cm: 160 / 16,2 / 64	B/T/H in cm: 192 / 16,2 / 64	B/T/H in cm: 192 / 16,2 / 64
Beschreibung	Spiegelschrank mit seitlichen Regal 160/64, Frontbeleuchtung, Ausführung links	Spiegelschrank mit seitlichen Regal 160/64, Frontbeleuchtung, Ausführung rechts	Spiegelschrank mit seitlichen Regal 192/64, Frontbeleuchtung, Ausführung links	Spiegelschrank mit seitlichen Regal 192/64, Frontbeleuchtung, Ausführung rechts
Artikelnummer	NSG16F-L	NSG16F-R	NSG19F-L	NSG19F-R
Aufpreis LED-Waschplatzbeleuchtung (N-W12)		Aufpreis LED-Waschplatzbeleuchtung (N-W16)		
Aufbauleuchte(n)	2 Mittelseiten je 2 Glaseinlegeböden 1 Doppellinnensteckdose 	2 Mittelseiten je 2 Glaseinlegeböden 1 Doppellinnensteckdose 	3 Mittelseiten je 2 Glaseinlegeböden 1 Doppellinnensteckdose 	3 Mittelseiten je 2 Glaseinlegeböden 1 Doppellinnensteckdose 
	B/T/H in cm: 160 / 16,2 / 64	B/T/H in cm: 160 / 16,2 / 64	B/T/H in cm: 192 / 16,2 / 64	B/T/H in cm: 192 / 16,2 / 64
Beschreibung	Spiegelschrank mit seitlichen Regal 160/64, 2 Aufbauleuchten, Ausführung links	Spiegelschrank mit seitlichen Regal 160/64, 2 Aufbauleuchten, Ausführung rechts	Spiegelschrank mit seitlichen Regal 192/64, 2 Aufbauleuchten, Ausführung links	Spiegelschrank mit seitlichen Regal 192/64, 2 Aufbauleuchten, Ausführung rechts
Artikelnummer	NSG16A-L	NSG16A-R	NSG19A-L	NSG19A-R
Aufpreis LED-Waschplatzbeleuchtung (N-W12)		Aufpreis LED-Waschplatzbeleuchtung (N-W16)		
	je 1 Mittelseite mit je 2 Glaseinlegeböden je 1 Doppellinnensteckdose 	je 1 Mittelseite mit je 2 Glaseinlegeböden je 1 Doppellinnensteckdose 	Passend für Spiegelschränke 	Passend für Spiegelschränke 
	B/T/H in cm: 160 / 16,2 / 64	B/T/H in cm: 160 / 16,2 / 64	B/T/H in cm: 28 / 11 / 7	B/T/H in cm: 28 / 11 / 7
Beschreibung	Spiegelschrank 160/64, mittig Panelregal, Frontbeleuchtung	Spiegelschrank 160/64, mittig Panelregal, 2 Aufbauleuchten	Schminkeinsatz 28/11 cm	Schminkschale Holz 28/11 cm
Artikelnummer	NSM16F	NSM16A	BSE28	BSS28
Aufpreis LED-Waschplatzbeleuchtung (N-W16)		---		
	2 Glaseinlegeböden 	2 Glaseinlegeböden 	1 Mittelseite je 2 Glaseinlegeböden 	
	B/T/H in cm: 32 / 16,5 / 64	B/T/H in cm: 32 / 16,5 / 64	B/T/H in cm: 64 / 16,5 / 64	
Beschreibung	Oberschrank 32/64, 1-türig, Türanschlag links	Oberschrank 32/64, 1-türig, Türanschlag rechts	Oberschrank 64/64, 2-türig	
Artikelnummer	NO32-L	NO32-R	NO64	

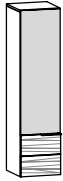
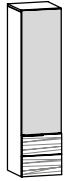
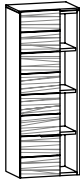
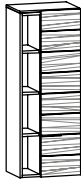
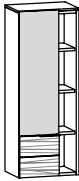
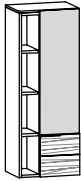
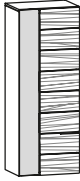
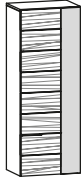
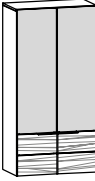

				
	B/T/H in cm: 64 / 55 / 32	B/T/H in cm: 96 / 55 / 32	B/T/H in cm: 96 / 55 / 32	B/T/H in cm: 96 / 55 / 32
Beschreibung	Unterschrank 64/32, 1 Lade	Unterschrank 96/32, 1 Lade	Unterschrank 96/32, 1 Lade, offenes Fach, Ausführung links	Unterschrank 96/32, 1 Lade, offenes Fach, Ausführung rechts
Artikelnummer	NU64	NU96	NU960-L	NU960-R
				
	B/T/H in cm: 128 / 55 / 32	B/T/H in cm: 128 / 55 / 32	B/T/H in cm: 128 / 55 / 32	
Beschreibung	Unterschrank 128/32, 1 Lade	Unterschrank 128/32, 1 Lade, offenes Fach, Ausführung links	Unterschrank 128/32, 1 Lade, offenes Fach, Ausführung rechts	
Artikelnummer	NU12	NU120-L	NU120-R	
				
	B/T/H in cm: 32 / 55 / 64	B/T/H in cm: 64 / 55 / 64		
Beschreibung	Unterschrank 32/64, 2 Laden	Unterschrank 64/64, 2 Laden		
Artikelnummer	NU32H	NU64H		

								
	B/T/H in cm: 31,6 / 21,5 / 111,5	B/T/H in cm: 31,6 / 21,5 / 127,5						
Beschreibung	Paneelregal 7		Paneelregal 8					
Artikelnummer	NP7		NP8					
Aufpreis LED-Beleuchtung mit Schalter	(N-WP7)		(N-WP8)					
Türen beim Öffnen an-schlagseitig austragend (3 cm Wandabstand erforderlich)	2 Glaseinlegeböden		2 Glaseinlegeböden		2 Glaseinlegeböden		2 Glaseinlegeböden	
	B/T/H in cm: 32 / 35 / 96	B/T/H in cm: 32 / 35 / 96	B/T/H in cm: 32 / 35 / 96	B/T/H in cm: 32 / 35 / 96	B/T/H in cm: 32 / 35 / 96	B/T/H in cm: 32 / 35 / 96	B/T/H in cm: 32 / 35 / 96	
Beschreibung	Highboard 32, Holzfront, Türanschlag links		Highboard 32, Holzfront, Türanschlag rechts		Highboard 32, Holz-Glasfront, Türanschlag links		Highboard 32, Holz-Glasfront, Türanschlag rechts	
Frontglas	---		---		optiwhite	montegrau	optiwhite	montegrau
Artikelnummer	NHB32H-L		NHB32H-R		NHB32G-O-L	NHB32G-M-L	NHB32G-O-R	NHB32G-M-R
Aufpreis Doppelinnenladen	(N-S30)							
Türen beim Öffnen an-schlagseitig austragend (3 cm Wandabstand erforderlich)	2 Glaseinlegeböden offener Teil 2 Holzböden		2 Glaseinlegeböden offener Teil 2 Holzböden		2 Glaseinlegeböden offener Teil 2 Holzböden		2 Glaseinlegeböden offener Teil 2 Holzböden	
	B/T/H in cm: 48 / 35 / 96	B/T/H in cm: 48 / 35 / 96	B/T/H in cm: 48 / 35 / 96	B/T/H in cm: 48 / 35 / 96	B/T/H in cm: 48 / 35 / 96	B/T/H in cm: 48 / 35 / 96	B/T/H in cm: 48 / 35 / 96	B/T/H in cm: 48 / 35 / 96
Beschreibung	Highboard 48, Holzfront, seitlich offen, Türanschlag links		Highboard 48, Holzfront, seitlich offen, Türanschlag rechts		Highboard 48, Holz-Glasfront, seitlich offen, Türanschlag links		Highboard 48, Holz-Glasfront, seitlich offen, Türanschlag rechts	
Frontglas	---		---		optiwhite	montegrau	optiwhite	montegrau
Artikelnummer	NHB48HO-L		NHB48HO-R		NHB48GO-O-L	NHB48GO-M-L	NHB48GO-O-R	NHB48GO-M-R
Aufpreis Doppelinnenladen	(N-S30)							
Türen beim Öffnen an-schlagseitig austragend (3 cm Wandabstand erforderlich)	1 Mittelseite je 2 Glaseinlegeböden							
								
Aufpreis Doppelinnen-lade links, rechts oder 2x möglich	B/T/H in cm: 64 / 35 / 96							
Beschreibung	Highboard 64, 2-türig, Holz-Glasfront							
Frontglas	optiwhite		montegrau					
Artikelnummer	NHB64G-O		NHB64G-M					
Aufpreis Doppelinnenladen	(N-S30)							



Türen beim Öffnen an-schlagseitig austragend (3 cm Wandabstand erforderlich)	3 Glaseinlegeböden						
		B/T/H in cm: 32 / 35 / 128	B/T/H in cm: 32 / 35 / 128	B/T/H in cm: 32 / 35 / 128	B/T/H in cm: 32 / 35 / 128		
	Beschreibung	Mittelschrank 32, Holzfront, Türanschlag links	Mittelschrank 32, Holzfront, Türanschlag rechts	Mittelschrank 32, Holz-Glasfront, Türanschlag links	Mittelschrank 32, Holz-Glasfront, Türanschlag rechts		
	Frontglas	---	---	optiwhite	montegrau	optiwhite	montegrau
	Artikelnummer	NMS32H-L	NMS32H-R	NMS32G-O-L	NMS32G-M-L	NMS32G-O-R	NMS32G-M-R
Aufpreis Doppelinnenladen (N-S30)							
Türen beim Öffnen an-schlagseitig austragend (3 cm Wandabstand erforderlich)	3 Glaseinlegeböden offener Teil 3 Holzböden						
		B/T/H in cm: 48 / 35 / 128	B/T/H in cm: 48 / 35 / 128	B/T/H in cm: 48 / 35 / 128	B/T/H in cm: 48 / 35 / 128		
	Beschreibung	Mittelschrank 48, Holzfront, seitlich offen, Türanschlag links	Mittelschrank 48, Holzfront, seitlich offen, Türanschlag rechts	Mittelschrank 48, Holz-Glasfront, seitlich offen, Türanschlag links	Mittelschrank 48, Holz-Glasfront, seitlich offen, Türanschlag rechts		
	Frontglas	---	---	optiwhite	montegrau	optiwhite	montegrau
	Artikelnummer	NMS48HO-L	NMS48HO-R	NMS48GO-O-L	NMS48GO-M-L	NMS48GO-O-R	NMS48GO-M-R
Aufpreis Doppelinnenladen (N-S30)							
Türen beim Öffnen an-schlagseitig austragend (3 cm Wandabstand erforderlich)	1 Mittelseite je 3 Glaseinlegeböden						
		B/T/H in cm: 48 / 35 / 128	B/T/H in cm: 48 / 35 / 128	B/T/H in cm: 64 / 35 / 128			
	Beschreibung	Mittelschrank 48, Holz-Glasfront, Türanschlag links	Mittelschrank 48, Holz-Glasfront, Türanschlag rechts	Mittelschrank 64, 2-türig, Holz-Glasfront			
	Frontglas	optiwhite	montegrau	optiwhite	montegrau		
	Artikelnummer	NMS48G-O-L	NMS48G-M-L	NMS48G-O-R	NMS48G-M-R	NMS64G-O	NMS64G-M
Artikeltext1	(N-S30)				Bei 2-türig: links, rechts oder 2x möglich.		

Türen beim Öffnen an-schlagseitig austragend (3 cm Wandabstand erforderlich)	4 Glaseinlegeböden 	4 Glaseinlegeböden 	4 Glaseinlegeböden 	4 Glaseinlegeböden 
	B/T/H in cm: 32 / 35 / 160		B/T/H in cm: 32 / 35 / 160	
	B/T/H in cm: 32 / 35 / 160		B/T/H in cm: 32 / 35 / 160	
	B/T/H in cm: 32 / 35 / 160		B/T/H in cm: 32 / 35 / 160	
Beschreibung	Hochschrank 32, Holzfront, Türanschlag links	Hochschrank 32, Holzfront, Türanschlag rechts	Hochschrank 32, Holz-Glasfront, Türanschlag links	Hochschrank 32, Holz-Glasfront, Türanschlag rechts
Frontglas	---		optiwhite	montegrau
Artikelnummer	NHS32H-L	NHS32H-R	NHS32G-O-L	NHS32G-M-L
			NHS32G-O-R	NHS32G-M-R

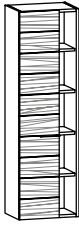
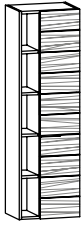
Aufpreis Doppelinnenladen (N-S30)

Türen beim Öffnen an-schlagseitig austragend (3 cm Wandabstand erforderlich)	4 Glaseinlegeböden 	4 Glaseinlegeböden 	4 Glaseinlegeböden offener Teil 4 Holzböden 	4 Glaseinlegeböden offener Teil 4 Holzböden 
	B/T/H in cm: 32 / 35 / 160		B/T/H in cm: 48 / 35 / 160	
	B/T/H in cm: 32 / 35 / 160		B/T/H in cm: 48 / 35 / 160	
	B/T/H in cm: 32 / 35 / 160		B/T/H in cm: 48 / 35 / 160	
Beschreibung	Hochschrank 32, Spiegelfront, Türanschlag links	Hochschrank 32, Spiegelfront, Türanschlag rechts	Hochschrank 48, Holzfront, seitlich offen, Türanschlag links	Hochschrank 48, Holzfront, seitlich offen, Türanschlag rechts
Artikelnummer	NHS32S-L	NHS32S-R	NHS48HO-L	NHS48HO-R

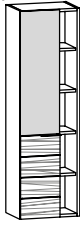
Aufpreis Doppelinnenladen (N-S30)

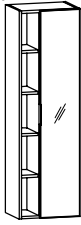
Türen beim Öffnen an-schlagseitig austragend (3 cm Wandabstand erforderlich)	offener Teil 4 Holzböden 	offener Teil 4 Holzböden 	offener Teil 4 Holzböden 	offener Teil 4 Holzböden 
	B/T/H in cm: 48 / 35 / 160		B/T/H in cm: 48 / 35 / 160	
	B/T/H in cm: 48 / 35 / 160		B/T/H in cm: 48 / 35 / 160	
	B/T/H in cm: 48 / 35 / 160		B/T/H in cm: 48 / 35 / 160	
Beschreibung	Hochschrank 48, Holz-Glasfront, seitlich offen, Türanschlag links	Hochschrank 48, Holz-Glasfront, seitlich offen, Türanschlag rechts	Hochschrank 48, Spiegel, seitlich offen, Türanschlag links	Hochschrank 48, Spiegel, seitlich offen, Türanschlag rechts
Frontglas	optiwhite	montegrau	optiwhite	montegrau
Artikelnummer	NHS48GO-O-L	NHS48GO-M-L	NHS48GO-O-R	NHS48GO-M-R
			NHS48SO-L	NHS48SO-R

Aufpreis Doppelinnenladen (N-S30)

Türen beim Öffnen an-schlagseitig austragend (3 cm Wandabstand erforderlich) Aufpreis Doppelinnenlade links, rechts oder 2x möglich	1 Mittelseite je 4 Glaseinlegeböden 	
	B/T/H in cm: 64 / 35 / 160	
	B/T/H in cm: 64 / 35 / 160	
	B/T/H in cm: 64 / 35 / 160	
Beschreibung	Hochschrank 64, 2-türig, Holz-Glasfront	
Frontglas	optiwhite	montegrau
Artikelnummer	NHS64G-O	NHS64G-M
Aufpreis Doppelinnenladen	(N-S30)	

Wandsteckborde mit Steckbeschlag Gesamtbelastung max. 10 kg				
	B/T/H in cm: 64 / 14,5 / 3,9	B/T/H in cm: 96 / 14,5 / 3,9	B/T/H in cm: 128 / 14,5 / 3,9	B/T/H in cm: 160 / 14,5 / 3,9
Beschreibung	Wandsteckbord 64/15 cm	Wandsteckbord 96/15 cm	Wandsteckbord 128/15 cm	Wandsteckbord 160/15 cm
Artikelnummer	BWS64	BWS96	BWS12	BWS16

Höhe: 12 cm 		Bodenplatte Metall 	Fahrbar mit 4 Gelenkrollen. Mit herausnehmbarem Innensack aus Leinen. 	Schuko-Steckdose silbergrau zum Anschrauben mit Klappdeckel. 190 cm Anschlussleitung mit Schuko-Winkelstecker 	
	B/T/H in cm: 31,6 / 21 / 195	B/T/H in cm: 49 / 49 / 192	B/T/H in cm: 45 / 45 / 60		
Beschreibung	Sockelfußgarnitur (4 Stk. 12 cm)	Wandspiegel 32/195 drehbar mit 5 Utensilienfächer	Garderobenständer	Wäsche-Kubus 45	Aufbau-Steckdose mit Anschlusskabel
Artikelnummer	BSF12	BSD32	BGST	BW45	BST1

Links und rechts montierbar 	Links und rechts montierbar 	Metallbügel auf Holzpaneel 	Gesamtbelastung max. 10 kg 	Gesamtbelastung max. 10 kg 		
B/T/H in cm: 6 / 49 / 2,5	B/T/H in cm: 11 / 50 / 14,3	B/T/H in cm: 64 / 13,6 / 17	B/T/H in cm: 48 / 16 / 26,6	B/T/H in cm: 48 / 16 / 109	B/T/H in cm: 37 / 35 / 184,6	
Beschreibung	Handtuchhalter 49 für Korpusmontage	Handtuchhalter 50 für Korpusmontage	Handtuchhalter 64	Handtuchhalter 1 Sprosse	Handtuchhalter 3 Sprossen	Handtuchhalter mit Lade, 37/185
Artikelnummer	BHH49	BHH50	BHH64	BHH1	BHH3	NHL37

CLOU System mit Hebelstange (für Exzenter Garnitur) Anschluß 1 1/4 Zoll Nur für Unterbaubecken geeignet 	Anschluß 1 1/4 Zoll 	(Tischlerplatte furniert, rundum bekennt) max. Länge 252 cm max. Breite 110 cm Materialdicke: 14, 20, oder 23 mm  Bei nachträglichen Zuschnitt muss die Schnittkante gegen Eindringen von Feuchtigkeit geschützt werden! (Berechnet wird mindestens 0,5 m²)	
Beschreibung	Ab- und Überlaufgarnitur mit passender Abdeckung	Permanent Ablaufgarnitur mit passender Abdeckung	Blende beidseitig furniert
Abdeckung	Acrylstein weiß Acrylstein steingrau Glas weiß	Acrylstein weiß Acrylstein steingrau Glas weiß	---
Artikelnummer	BAUA-AW BAUA-AS BAUA-GW	BAPA-AW BAPA-AS BAPA-GW	BLBS
			(pro m²)

Vorschlag (Abb.) bestehend aus:	1x NW96EF-L 1x BW96EU-L 1x NSS96F	Waschtischunterschrank 96/48, 1 Lade, offenes Fach, Ausführung links Möbelwaschtisch 96, Unterbaubecken seitlich, Ausführung links Spiegelschrank 96/64, 2-türig, Frontbeleuchtung	1x NW96E-L 1x BW96EU-L 1x NSS96F	Waschtischunterschrank 96/32, 1 Lade, Ausführung links Möbelwaschtisch 96, Unterbaubecken seitlich, Ausführung links Spiegelschrank 96/64, 2-türig, Frontbeleuchtung
				
mit 1 Hahnlochbohrung (auf Wunsch ohne Hahnlochbohrung lieferbar)				
Zubehör Seite 6	Maßskizze 10, 72		Zubehör Seite 6	

Beschreibung	Vorschlag 21, Ausführung links			Vorschlag 24, Ausführung links		
Waschtischplatte	Acrylstein weiß	Acrylstein steingrau	Glas weiß	Acrylstein weiß	Acrylstein steingrau	Glas weiß
Becken weiß	NB21-AW-AW-L	NB21-AS-AW-L	NB21-GW-L	NB24-AW-AW-L	NB24-AS-AW-L	NB24-GW-L
Becken steingrau	NB21-AW-AS-L	NB21-AS-AS-L	---	NB24-AW-AS-L	NB24-AS-AS-L	---
Aufpreis Ab- und Überlaufsystem	(NU1)			(NU1)		
Aufpreis Permanent Ablaufgarnitur	(NP1)			(NP1)		
Aufpreis LED-Waschplatzbeleuchtung	(N-W96)			(N-W96)		

Vorschlag (Abb.) bestehend aus:	1x NW96EO-L 1x BW96EA-L 1x NSS96F 1x NO32-R	Waschtischunterschrank 96/32, 1 Lade, offenes Fach, Ausführung links Möbelwaschtisch 96, Aufsatzbecken seitlich, Ausführung links Spiegelschrank 96/64, 2-türig, Frontbeleuchtung Oberschrank 32/64, 1-türig, Türanschlag rechts	1x NW96E-L 1x BW96EU-L 1x NSP64A 1x NO32-R	Waschtischunterschrank 96/32, 1 Lade, Ausführung links Möbelwaschtisch 96, Unterbaubecken seitlich, Ausführung links Spiegel 64/64, Aufbauleuchte Oberschrank 32/64, 1-türig, Türanschlag rechts
				
mit 1 Hahnlochbohrung (auf Wunsch ohne Hahnlochbohrung lieferbar)				
Zubehör Seite 6	Maßskizze 3, 72		Zubehör Seite 6	

Beschreibung	Vorschlag 27, Ausführung links			Vorschlag 30, Ausführung links		
Waschtischplatte	Acrylstein weiß	Acrylstein steingrau		Acrylstein weiß	Acrylstein steingrau	Glas weiß
Becken weiß	NB27-AW-AW-L	NB27-AS-AW-L		NB30-AW-AW-L	NB30-AS-AW-L	NB30-GW-L
Becken steingrau	NB27-AW-AS-L	NB27-AS-AS-L		NB30-AW-AS-L	NB30-AS-AS-L	---
Aufpreis Ab- und Überlaufsystem	---			(NU1)		
Aufpreis Permanent Ablaufgarnitur	(NP1)			(NP1)		
Aufpreis LED-Waschplatzbeleuchtung	(N-W64)			(N-W64)		

Vorschlag (Abb.) bestehend aus:	1x NW96E-L 1x BW96EA-L 1x NSP96A	Waschtischunterschrank 96/32, 1 Lade, Ausführung links Möbelwaschtisch 96, Aufsatzbecken seitlich, Ausführung links Spiegel 96/64, mit 2 Aufbauleuchten	1x NW96MH 1x BW96MU 1x NSK96A	Waschtischunterschrank 96/64, 2 Läden Möbelwaschtisch 96, Unterbaubecken Spiegel 96/80, Klappenfach, 2 Aufbauleuchten
				
mit 1 Hahnlochbohrung (auf Wunsch ohne Hahnlochbohrung lieferbar)				
Zubehör Seite 6	Maßskizze 2, 71		Zubehör Seite 5	

Beschreibung	Vorschlag 33, Ausführung links			Vorschlag 36		
Waschtischplatte	Acrylstein weiß	Acrylstein steingrau		Acrylstein weiß	Acrylstein steingrau	Glas weiß
Becken weiß	NB33-AW-AW-L	NB33-AS-AW-L		NB36-AW-AW	NB36-AS-AW	NB36-GW
Becken steingrau	NB33-AW-AS-L	NB33-AS-AS-L		NB36-AW-AS	NB36-AS-AS	---
Aufpreis Ab- und Überlaufsystem	---			(NU1)		
Aufpreis Permanent Ablaufgarnitur	(NP1)			(NP1)		
Aufpreis LED-Waschplatzbeleuchtung	(N-W96)			(N-W96)		

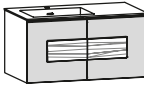
Vorschlag (Abb.) bestehend aus:	1x NW96EU-L 1x BW96EU-L 1x NSG96F-L	Waschtischunterschrank 96/48, 2 Laden, Ausführung links Möbelwaschtisch 96, Unterbaubecken seitlich, Ausführung links Spiegelschrank mit seitlichen Regal 96/64, Frontbeleuchtung, Ausführung links			Maßskizze 10, 72
mit 1 Hahnlochbohrung (auf Wunsch ohne Hahnlochbohrung lieferbar)	Zubehör Seite 6				

Beschreibung	Vorschlag 75, Ausführung links					
Frontglas	optiwhite			montegrau		
Waschtischplatte	Acrylstein weiß	Acrylstein steingrau	Glas weiß	Acrylstein weiß	Acrylstein steingrau	Glas weiß
Becken weiß	NB75-O-AW-AW-L	NB75-O-AS-AW-L	NB75-O-GW-L	NB75-M-AW-AW-L	NB75-M-AS-AW-L	NB75-M-GW-L
Becken steingrau	NB75-O-AW-AS-L	NB75-O-AS-AS-L	---	NB75-M-AW-AS-L	NB75-M-AS-AS-L	---
Aufpreis Ab- und Überlaufsystem	(NU1)			(NU1)		
Aufpreis Permanent Ablaufgarnitur	(NP1)			(NP1)		
Aufpreis LED-Waschplatzbeleuchtung	(N-W64)			(N-W64)		

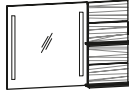
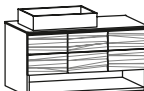
Vorschlag (Abb.) bestehend aus:	1x NW96EF-L 1x BW96EA-L 1x NSF96F-L	Waschtischunterschrank 96/48, 1 Lade, offenes Fach, Ausführung links Möbelwaschtisch 96, Aufsatzbecken seitlich, Ausführung links Spiegel mit seitlichen Regal 96/64, Frontbeleuchtung, Ausführung links			Maßskizze 6, 71
mit 1 Hahnlochbohrung (auf Wunsch ohne Hahnlochbohrung lieferbar)	Zubehör Seite 6				

Beschreibung	Vorschlag 77, Ausführung links	
Waschtischplatte	Acrylstein weiß	Acrylstein steingrau
Becken weiß	NB77-AW-AW-L	NB77-AS-AW-L
Becken steingrau	NB77-AW-AS-L	NB77-AS-AS-L
Aufpreis Ab- und Überlaufsystem	---	
Aufpreis Permanent Ablaufgarnitur	(NP1)	
Aufpreis LED-Waschplatzbeleuchtung	(N-W96)	

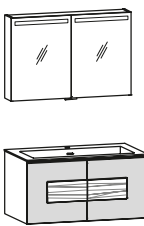
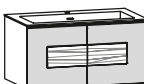
Vorschlag (Abb.) bestehend aus:	1x NW96MU 1x BW96MU 1x NSS96F	Waschtischunterschrank 96/48, 2 Laden Möbelwaschtisch 96, Unterbaubecken Spiegelschrank 96/64, 2-türig, Frontbeleuchtung			Maßskizze 10, 72
mit 1 Hahnlochbohrung (auf Wunsch ohne Hahnlochbohrung lieferbar)	Zubehör Seite 5				

Beschreibung	Vorschlag 79					
Frontglas	optiwhite			montegrau		
Waschtischplatte	Acrylstein weiß	Acrylstein steingrau	Glas weiß	Acrylstein weiß	Acrylstein steingrau	Glas weiß
Becken weiß	NB79-O-AW-AW	NB79-O-AS-AW	NB79-O-GW	NB79-M-AW-AW	NB79-M-AS-AW	NB79-M-GW
Becken steingrau	NB79-O-AW-AS	NB79-O-AS-AS	---	NB79-M-AW-AS	NB79-M-AS-AS	---
Aufpreis Ab- und Überlaufsystem	(NU1)			(NU1)		
Aufpreis Permanent Ablaufgarnitur	(NP1)			(NP1)		
Aufpreis LED-Waschplatzbeleuchtung	(N-W96)			(N-W96)		

Vorschlag (Abb.) bestehend aus: mit 2 Hahnlochbohrungen (auf Wunsch ohne Hahnlochbohrungen lieferbar)	1x NW12DF 1x BW12DU 1x NSS12F	Doppelwaschtischunterschrank 128/48, 1 Lade, offenes Fach Doppel-Möbelwaschtisch 128, Unterbaubecken Spiegelschrank 128/64, 3-türig, Frontbeleuchtung	1x NW12D 1x BW12DU 1x NSS12F	Doppelwaschtischunterschrank 128/32, 1 Lade Doppel-Möbelwaschtisch 128, Unterbaubecken Spiegelschrank 128/64, 3-türig, Frontbeleuchtung	
					
Zubehör Seite 11		Maßskizze 24, 72		Zubehör Seite 11	

Beschreibung Waschtischplatte Becken weiß Becken steingrau	Vorschlag 39			Vorschlag 42		
	Acrylstein weiß	Acrylstein steingrau	Glas weiß	Acrylstein weiß	Acrylstein steingrau	Glas weiß
	NB39-AW-AW	NB39-AS-AW	NB39-GW	NB42-AW-AW	NB42-AS-AW	NB42-GW
	NB39-AW-AS	NB39-AS-AS	---	NB42-AW-AS	NB42-AS-AS	---
Aufpreis Ab- und Überlaufsystem	(NU2)			(NU2)		
Aufpreis Permanent Ablaufgarnitur	(NP2)			(NP2)		
Aufpreis LED-Waschplatzbeleuchtung	(N-W12)			(N-W12)		

Vorschlag (Abb.) bestehend aus: mit 1 Hahnlochbohrung (auf Wunsch ohne Hahnlochbohrung lieferbar)	1x NW12EO-L 1x BW12EA-L 1x NSS96F 1x NO32-R	Waschtischunterschrank 128/32, 1 Lade, offenes Fach, Ausführung links Möbelwaschtisch 128, Aufsatzbecken seitlich, Ausführung links Spiegelschrank 96/64, 2-türig, Frontbeleuchtung Oberschrank 32/64, 1-türig, Türanschlag rechts	1x NW12EO-L 1x BW12EU-L 1x NSS96F 1x NO32-R	Waschtischunterschrank 128/32, 1 Lade, offenes Fach, Ausführung links Möbelwaschtisch 128, Unterbaubecken seitlich, Ausführung links Spiegelschrank 96/64, 2-türig, Frontbeleuchtung Oberschrank 32/64, 1-türig, Türanschlag rechts	
					
Zubehör Seite 8		Maßskizze 14, 72		Zubehör Seite 8	

Beschreibung Waschtischplatte Becken weiß Becken steingrau	Vorschlag 45, Ausführung links			Vorschlag 48, Ausführung links		
	Acrylstein weiß	Acrylstein steingrau	Glas weiß	Acrylstein weiß	Acrylstein steingrau	Glas weiß
	NB45-AW-AW-L	NB45-AS-AW-L	NB48-AW-AW-L	NB48-AS-AW-L	NB48-GW-L	
	NB45-AW-AS-L	NB45-AS-AS-L	NB48-AW-AS-L	NB48-AS-AS-L	---	
Aufpreis Ab- und Überlaufsystem	---			(NU1)		
Aufpreis Permanent Ablaufgarnitur	(NP1)			(NP1)		
Aufpreis LED-Waschplatzbeleuchtung	(N-W96)			(N-W96)		

Vorschlag (Abb.) bestehend aus: mit 2 Hahnlochbohrungen (auf Wunsch ohne Hahnlochbohrungen lieferbar)	1x NW12DF 1x BW12DU 1x NSP12F	Doppelwaschtischunterschrank 128/48, 1 Lade, offenes Fach Doppel-Möbelwaschtisch 128, Unterbaubecken Spiegel 128/64, Frontbeleuchtung	1x NW12DH 1x BW12DU 1x NSK12A	Doppelwaschtischunterschrank 128/64, 2 Laden Doppel-Möbelwaschtisch 128, Unterbaubecken Spiegel 128/80, Klappenfach, 2 Aufbauleuchten	
					
Zubehör Seite 11		Maßskizze 24, 71		Zubehör Seite 11	

Beschreibung Waschtischplatte Becken weiß Becken steingrau	Vorschlag 51			Vorschlag 54		
	Acrylstein weiß	Acrylstein steingrau	Glas weiß	Acrylstein weiß	Acrylstein steingrau	Glas weiß
	NB51-AW-AW	NB51-AS-AW	NB51-GW	NB54-AW-AW	NB54-AS-AW	NB54-GW
	NB51-AW-AS	NB51-AS-AS	---	NB54-AW-AS	NB54-AS-AS	---
Aufpreis Ab- und Überlaufsystem	(NU2)			(NU2)		
Aufpreis Permanent Ablaufgarnitur	(NP2)			(NP2)		
Aufpreis LED-Waschplatzbeleuchtung	(N-W12)			(N-W12)		

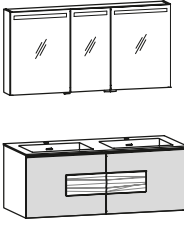
Vorschlag (Abb.) bestehend aus: mit 1 Hahnlochbohrung (auf Wunsch ohne Hahnlochbohrung lieferbar)	1x NW12DU 1x BW12DU 1x NSS12F	Doppelwaschtischunterschrank 128/48, 2 Laden Doppel-Möbelwaschtisch 128, Unterbaubecken Spiegelschrank 128/64, 3-türig, Frontbeleuchtung		Maßskizze 24, 72
	Zubehör Seite 11			

Beschreibung	Vorschlag 83					
Frontglas	optiwhite			montegrau		
Waschtischplatte	Acrylstein weiß	Acrylstein steingrau	Glas weiß	Acrylstein weiß	Acrylstein steingrau	Glas weiß
Becken weiß	NB83-O-AW-AW	NB83-O-AS-AW	NB83-O-GW	NB83-M-AW-AW	NB83-M-AS-AW	NB83-M-GW
Becken steingrau	NB83-O-AW-AS	NB83-O-AS-AS	---	NB83-M-AW-AS	NB83-M-AS-AS	---
Aufpreis Ab- und Überlaufsystem	(NU2)			(NU2)		
Aufpreis Permanent Ablaufgarnitur	(NP2)			(NP2)		
Aufpreis LED-Waschplatzbeleuchtung	(N-W12)			(N-W12)		

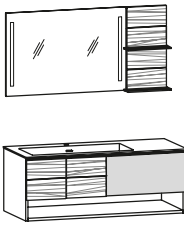
Vorschlag (Abb.) bestehend aus: mit 1 Hahnlochbohrung (auf Wunsch ohne Hahnlochbohrung lieferbar)	1x NW12EGF-L 1x BW12EU-L 1x NSF12F-L	Waschtischunterschrank 128/48, 1 Lade, offenes Fach, Ausführung links Möbelwaschtisch 128, Unterbaubecken seitlich, Ausführung links Spiegel mit seitlichen Regal 128/64, Frontbeleuchtung, Ausführung links		Maßskizze 22, 71
	Zubehör Seite 8			

Beschreibung	Vorschlag 85, Ausführung links					
Frontglas	optiwhite			montegrau		
Waschtischplatte	Acrylstein weiß	Acrylstein steingrau	Glas weiß	Acrylstein weiß	Acrylstein steingrau	Glas weiß
Becken weiß	NB85-O-AW-AW-L	NB85-O-AS-AW-L	NB85-O-GW-L	NB85-M-AW-AW-L	NB85-M-AS-AW-L	NB85-M-GW-L
Becken steingrau	NB85-O-AW-AS-L	NB85-O-AS-AS-L	---	NB85-M-AW-AS-L	NB85-M-AS-AS-L	---
Aufpreis Ab- und Überlaufsystem	(NU1)			(NU1)		
Aufpreis Permanent Ablaufgarnitur	(NP1)			(NP1)		
Aufpreis LED-Waschplatzbeleuchtung	(N-W12)			(N-W12)		

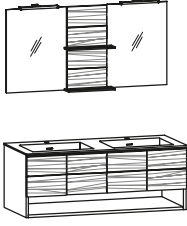
Vorschlag (Abb.) bestehend aus: mit 2 Hahnlochbohrungen (auf Wunsch ohne Hahnlochbohrungen lieferbar)	1x NW12DF 1x BW12DU 1x NSD12A	Doppelwaschtischunterschrank 128/48, 1 Lade, offenes Fach Doppel-Möbelwaschtisch 128, Unterbaubecken Spiegel 128/64, mittig Paneelregal, 2 Aufbauleuchten		Maßskizze 24, 71
	Zubehör Seite 11			
Beschreibung	Vorschlag 87			
Waschtischplatte	Acrylstein weiß	Acrylstein steingrau	Glas weiß	
Becken weiß	NB87-AW-AW	NB87-AS-AW	NB87-GW	
Becken steingrau	NB87-AW-AS	NB87-AS-AS	---	
Aufpreis Ab- und Überlaufsystem	(NU2)			
Aufpreis Permanent Ablaufgarnitur	(NP2)			
Aufpreis LED-Waschplatzbeleuchtung	(N-W12)			

Vorschlag (Abb.) bestehend aus: mit 2 Hahnlochbohrungen (auf Wunsch ohne Hahnlochbohrungen lieferbar)	1x NW16DF 1x BW16DU 1x NSS16F	Doppelwaschtischunterschrank 160/48, 2 Laden, offenes Fach Doppel-Möbelwaschtisch 160, Unterbaubecken Spiegelschrank 160/64, 4-türig, Frontbeleuchtung	Maßskizze 30, 72	1x NW16D 1x BW16DU 1x NSS16F	Doppelwaschtischunterschrank 160/32, 2 Laden Doppel-Möbelwaschtisch 160, Unterbaubecken Spiegelschrank 160/64, 4-türig, Frontbeleuchtung	Maßskizze 30, 72
						
Zubehör Seite 14				Zubehör Seite 14		

Beschreibung Waschtischplatte Becken weiß Becken steingrau	Vorschlag 57			Vorschlag 60		
	Acrylstein weiß	Acrylstein steingrau	Glas weiß	Acrylstein weiß	Acrylstein steingrau	Glas weiß
	NB57-AW-AW	NB57-AS-AW	NB57-GW	NB60-AW-AW	NB60-AS-AW	NB60-GW
	NB57-AW-AS	NB57-AS-AS	---	NB60-AW-AS	NB60-AS-AS	---
Aufpreis Ab- und Überlaufsystem	(NU2)			(NU2)		
Aufpreis Permanent Ablaufgarnitur	(NP2)			(NP2)		
Aufpreis LED-Waschplatzbeleuchtung	(N-W16)			(N-W16)		

Vorschlag (Abb.) bestehend aus: mit 2 Hahnlochbohrungen (auf Wunsch ohne Hahnlochbohrungen lieferbar)	1x NW16EF-L 1x BW16EA-L 1x NSS12F 1x NO32-R	Waschtischunterschrank 160/48, 2 Laden, offenes Fach, Ausführung links Möbelwaschtisch 160, Aufsatzbecken seitlich, Ausführung links Spiegelschrank 128/64, 3-türig, Frontbeleuchtung Oberschrank 32/64, 1-türig, Türanschlag rechts	Maßskizze 25, 72	1x NW16E-L 1x BW16EU-L 1x NSS16A	Waschtischunterschrank 160/32, 2 Laden, Ausführung links Möbelwaschtisch 160, Unterbaubecken seitlich, Ausführung links Spiegelschrank 160/64, 4-türig, 2 Aufbauleuchten	Maßskizze 29, 72
						
Zubehör Seite 12				Zubehör Seite 12		

Beschreibung Waschtischplatte Becken weiß Becken steingrau	Vorschlag 63, Ausführung links			Vorschlag 66, Ausführung links		
	Acrylstein weiß	Acrylstein steingrau	Glas weiß	Acrylstein weiß	Acrylstein steingrau	Glas weiß
	NB63-AW-AW-L	NB63-AS-AW-L	NB66-AW-AW-L	NB66-AS-AW-L	NB66-GW-L	
	NB63-AW-AS-L	NB63-AS-AS-L	NB66-AW-AS-L	NB66-AS-AS-L	---	
Aufpreis Ab- und Überlaufsystem	---			(NU1)		
Aufpreis Permanent Ablaufgarnitur	(NP1)			(NP1)		
Aufpreis LED-Waschplatzbeleuchtung	(N-W12)			(N-W16)		

Vorschlag (Abb.) bestehend aus: mit 2 Hahnlochbohrungen (auf Wunsch ohne Hahnlochbohrungen lieferbar)	1x NW16D 1x BW16DF 1x NSP16F	Doppelwaschtischunterschrank 160/32, 2 Laden Waschtisch 160, 2 Aufsatzbecken Spiegel 160/64, Frontbeleuchtung	Maßskizze 28, 71	1x NW16DH 1x BW16DU 1x NSP16A	Doppelwaschtischunterschrank 160/64, 4 Laden Doppel-Möbelwaschtisch 160, Unterbaubecken Spiegel 160/64, mit 2 Aufbauleuchten	Maßskizze 29, 71
						
Zubehör Seite 14				Zubehör Seite 14		

Beschreibung Waschtischplatte Becken weiß Becken steingrau	Vorschlag 69			Vorschlag 72		
	Acrylstein weiß	Acrylstein steingrau	Glas weiß	Acrylstein weiß	Acrylstein steingrau	Glas weiß
	NB69-AW-AW	NB69-AS-AW	NB72-AW-AW	NB72-AS-AW	NB72-GW	
	NB69-AW-AS	NB69-AS-AS	NB72-AW-AS	NB72-AS-AS	---	
Aufpreis Ab- und Überlaufsystem	---			(NU2)		
Aufpreis Permanent Ablaufgarnitur	(NP2)			(NP2)		
Aufpreis LED-Waschplatzbeleuchtung	(N-W16)			(N-W16)		

Vorschlag (Abb.) bestehend aus: mit 1 Hahnlochbohrung (auf Wunsch ohne Hahnlochbohrung lieferbar)	1x NW16DU 1x BW16DU 1x NSM16F	Doppelwaschtischunterschrank 160/48, 4 Laden Doppel-Möbelwaschtisch 160, Unterbaubecken Spiegelschrank 160/64, mittig Paneelregal, Frontbeleuchtung	 	Maßskizze 30, 72
	Zubehör Seite 14			

Beschreibung	Vorschlag 91					
Frontglas	optiwhite			montegrau		
Waschtischplatte	Acrylstein weiß	Acrylstein steingrau	Glas weiß	Acrylstein weiß	Acrylstein steingrau	Glas weiß
Becken weiß	NB91-O-AW-AW	NB91-O-AS-AW	NB91-O-GW	NB91-M-AW-AW	NB91-M-AS-AW	NB91-M-GW
Becken steingrau	NB91-O-AW-AS	NB91-O-AS-AS	---	NB91-M-AW-AS	NB91-M-AS-AS	---
Aufpreis Ab- und Überlaufsystem	(NU2)			(NU2)		
Aufpreis Permanent Ablaufgarnitur	(NP2)			(NP2)		
Aufpreis LED-Waschplatzbeleuchtung	(N-W16)			(N-W16)		

Vorschlag (Abb.) bestehend aus: mit 1 Hahnlochbohrung (auf Wunsch ohne Hahnlochbohrung lieferbar)	1x NW16EGF-L 1x BW16EU-L 1x NSG16F-L	Waschtischunterschrank 160/48, 2 Laden, offenes Fach, Ausführung links Möbelwaschtisch 160, Unterbaubecken seitlich, Ausführung links Spiegelschrank mit seitlichen Regal 160/64, Frontbeleuchtung, Ausführung links	 	Maßskizze 29, 72
	Zubehör Seite 12			

Beschreibung	Vorschlag 93, Ausführung links					
Frontglas	optiwhite			montegrau		
Waschtischplatte	Acrylstein weiß	Acrylstein steingrau	Glas weiß	Acrylstein weiß	Acrylstein steingrau	Glas weiß
Becken weiß	NB93-O-AW-AW-L	NB93-O-AS-AW-L	NB93-O-GW-L	NB93-M-AW-AW-L	NB93-M-AS-AW-L	NB93-M-GW-L
Becken steingrau	NB93-O-AW-AS-L	NB93-O-AS-AS-L	---	NB93-M-AW-AS-L	NB93-M-AS-AS-L	---
Aufpreis Ab- und Überlaufsystem	(NU1)			(NU1)		
Aufpreis Permanent Ablaufgarnitur	(NP1)			(NP1)		
Aufpreis LED-Waschplatzbeleuchtung	(N-W12)			(N-W12)		

Vorschlag (Abb.) bestehend aus: mit 1 Hahnlochbohrung (auf Wunsch ohne Hahnlochbohrung lieferbar)	1x NW16EG-L 1x BW16EA-L 1x NSB16A-L	Waschtischunterschrank 160/32, 2 Laden, Ausführung links Möbelwaschtisch 160, Aufsatzbecken seitlich, Ausführung links Spiegel mit seitlichen Regal 160/64, 2 Aufbauleuchten, Ausführung links	 	Maßskizze 25, 71
	Zubehör Seite 12			

Beschreibung	Vorschlag 95, Ausführung links			
Frontglas	optiwhite		montegrau	
Waschtischplatte	Acrylstein weiß	Acrylstein steingrau	Acrylstein weiß	Acrylstein steingrau
Becken weiß	NB95-O-AW-AW-L	NB95-O-AS-AW-L	NB95-M-AW-AW-L	NB95-M-AS-AW-L
Becken steingrau	NB95-O-AW-AS-L	NB95-O-AS-AS-L	NB95-M-AW-AS-L	NB95-M-AS-AS-L
Aufpreis Ab- und Überlaufsystem	(NU1)		(NU1)	
Aufpreis Permanent Ablaufgarnitur	(NP1)		(NP1)	
Aufpreis LED-Waschplatzbeleuchtung	(N-W16)		(N-W16)	