

Möbel LETZ

Finden und Wohlfühlen



Typenplan

Vquell von Voglauer - Waschtisch-Set Alteiche, lackiert

Wichtiger Hinweis für Sie

Etwaige Hinweise des Herstellers in dieser Produktinformation, die sich auf die Gewährleistung beziehen, haben für Sie keinerlei Bindungswirkung und können von Ihnen ignoriert werden. Ihre gesetzlichen Gewährleistungsrechte als Verbraucher uns gegenüber, als Ihrem Verkäufer, werden dadurch in keiner Weise berührt oder eingeschränkt. Sie können sich wegen aller Mängel jederzeit an uns wenden. Darüber hinaus gehende Herstellergarantien bleiben natürlich unberührt. Dieser Artikel wird hergestellt von VOGLAUER Gschwandtner & Zwilling GmbH, Pichl 55, 5441

Möbel Letz GmbH
Am Gewerbepark 11
06895 Zahna-Elster

Tel.: 035383 - 6018 50

Fax.: 035383 - 6018 17

VOGLAUER

Uquell



TYPENLISTE

Für die **BESTELLUNG** bitte folgende Punkte angeben:

MODELLNAME: VQuell **QU**

HOLZART:



Alteiche rustiko lackiert (schwarz gekittet) **EH**

WASCHTISCH:



Acrylstein weiß **AW**



Glas weiß **GW**

BELEUCHTUNG:



LED-Waschplatzbeleuchtung **Q-W.**

INNEN:



Doppelinnenladen **Q-S30**

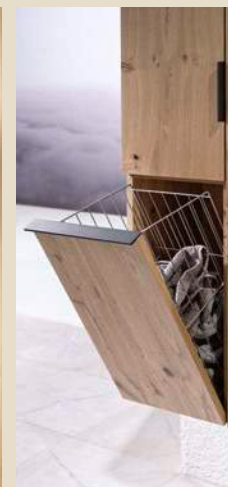

Wäscheclappe **Q-K30**

Bestellbeispiel:

Modell VQuell, Alteiche Rustiko (QU/EH)

QB12EU-GW-L

QU1

QW12ER-L

QSE12F

Q-W122

BFE44

QHS48T-L

Q-K30

Möbelwaschtisch 128, Unterbaubecken links, Glas weiß, B/T/H 128,4/55/12 cm

Aufpreis Ab- und Überlaufsystem mit passender Abdeckung

Waschtischunterschrank 128, Metallrahmen, Glasablage, Ausführung links, B/T/H 148/55/63 cm

Spiegelschrank mit Ablage 128/80 3-türig, Frontbeleuchtung, B/T/H 128/16,2/80 cm

Aufpreis Waschplatzbeleuchtung

Föneinsatz 44/11 cm, B/T/H 44,6/11/15,1 cm

Hochschrank 48, 2 Holztüren seitlich offen, Türanschlag links, B/T/H 48/35/160 cm

Aufpreis Wäscheclappe statt untere Tür

Konstruktiver Aufbau / Belastbarkeiten:

Korpus:	Tischlerplatte echtholz furniert		
Fronten:	Tischlerplatte echtholz furniert oder Kristallspiegel		
Abdeckplatten:	Tischlerplatte echtholz furniert (14 mm)		
Fachböden:	Glasfächer 6 mm, bei offenen Elementen Tischlerplatte echtholz furniert		
Laden:	Gezinkte Massivholzläden (Eiche) mit verdecktem, leichtgängigem Vollauszug		
Griffe/Metallteile:	Pulverbeschichtet schwarzgrau		
Waschtische und Becken:	Corian (Acrylstein) 12 mm oder ESG-Glas Unterseite weiß beschichtet		
Holzoberfläche:	Mehrschichtiger Lackaufbau mit naturnaher Grifffaptik		
Belastbarkeiten:	Glasfachböden 6 mm:	max. 5 kg	Schubladen bis 80 cm Breite: max. 10 kg
	Hängeelemente:	max. 50 kg	Schubladen über 80 cm Breite: max. 25 kg

LED-Beleuchtung:

Alle Beleuchtungssysteme außer Aufbauleuchten werden von VOGLAUER fix in die Möbel eingebaut und verkabelt. Jedes beleuchtete Element hat ein Betriebsgerät bzw. Trafo und Netzkabel. Die Lampen (Leuchtmittel) können in den Leuchten nicht ausgetauscht werden. Schaltung mit berührungslosem Sensorschalter mit Memory-Funktion.

Anschlusskabel:	Flachspiegel 2,5 m mit EURO-Winkelstecker, Spiegelschränke 1,5 m mit Schuko-Winkelstecker.
Leistung/Verbrauch:	LED-Aufbauleuchten: 4,7 Watt, LED-Strype (LED-Ketten): 7,2 Watt/lfm
Lichtfarbe:	Neutralweiß (ca. 4000 Kelvin)

Raumklima - Holzwerkstoffe:

Die VOGLAUER Badmöbel sind für ein normales Badezimmeklima geeignet. Kurzzeitig erhöhte Luftfeuchtigkeit schadet den Möbeln nicht, solange die Feuchtigkeit durch eine ausreichende Be- und Entlüftung (z. B. nach dem Duschen) wieder abgeführt wird. Spritzwasser, Kondensat oder Staunässe müssen daher umgehend mit einem trockenen Tuch beseitigt werden, da längere Einwirkzeiten zu Quellschäden oder Schimmelpilzbildung führen.

Trotz sorgfältigster Verarbeitung ist Holz ein lebender Rohstoff, der auf Veränderungen der Luftfeuchtigkeit reagiert und sich klimatischen Gegebenheiten anpasst. Unterschiedliche Farben, Strukturen, kleine Risse, leichter Verzug oder offene Äste können unvermeidbar die Folge sein. Damit Verzug oder Risse auf ein Minimum reduziert werden, sollten Vollholzmöbel möglichst geringen Temperatur- bzw. Luftfeuchtigkeitsschwankungen ausgesetzt sein. Die Oberfläche ist durch hochwertigen, mehrschichtigen Lackaufbau geschützt. Die Reinigung sollten Sie mit einem leicht feuchten Tuch oder einer weichen, feuchten Bürste in Holzfaserrichtung vornehmen. Verunreinigungen dürfen nicht eintrocknen und müssen sofort entfernt werden.

Waschtische - Corian (Acrylstein):

Acrylstein bestehend aus Acrylharz und zwei Drittel Mineralien welche aus Bauxit (Aluminiumerz) gewonnen werden. Acrylharz – ist ein vollkommen ausgehärteter Werkstoff. Die Herstellung von Acrylharz erfolgt vollkommen ohne Styrole und Weichmacher und findet auch bei medizinischen Knochenimplantaten seine Anwendung. Im Gegensatz zu Marmor oder Keramik, können Waschbecken aus Acrylstein nicht reißen oder abplatzen. Eine der vielen positiven Eigenschaften von Acrylstein ist seine porenlose Oberfläche. Durch diese Eigenschaft saugt Acrylstein keine Flüssigkeiten oder Schmutz auf. Acrylstein ist extrem schmutzabweisend, widerstandsfähig und dadurch sehr leicht zu pflegen.

Wichtige Planungshinweise:

- Klären sie bauwerkbedingte Gegebenheiten, Hemmnisse, Maße und Belastungswerte bei der Bedarfsermittlung damit eine mangelfreie Vertragserfüllung gewährleistet ist.
- Klären Sie elektrische Vorleistungen für Anschluss- und Gerätetechnik (frei hängende Beleuchtungssysteme erfordern Kabelkanallösungen auf oder unter Putz). Der Netzanschluss für die Beleuchtung (Steckdose, Kabelauslass) kann bei den beleuchteten Elementen im gesamten Rückwandbereich erfolgen (Rückwandluft Flächenspiegel ca. 32 mm, Spiegelschränke ca. 23 mm).
- Elektrifizierte Elemente müssen einen Mindestabstand von 60 cm zu Badewanne/Dusche aufweisen. Die Sicherheitsvorschriften und Normen der jeweiligen Länder sind zu beachten
- Alle Schränke mit Drehtüren können anschlagseitig nur mit Wandabstand lt. Skizze montiert werden, da die Türen beim Öffnen konstruktionsbedingt seitlich austragen.
- Alle in der Typenliste angegebene Maße sind theoretische Circamaße und können insbesondere durch Summentoleranzen von den wirklichen Maßen abweichen. Griff- oder sonstige unwesentliche Bauteilüberstände sind in den Gesamtmaßen nicht berücksichtigt.

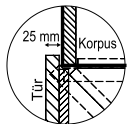
**Montage der Möbel:**





- Alle Korpuselemente müssen an die Wand befestigt werden. VOGLAUER liefert das passende Montagezubehör für festes Mauerwerk mit. Für Leichtbauwände muss der Fachmonteur geeignete Dübel und Schrauben selbst besorgen. VOGLAUER übernimmt für die Montage keine Haftung!
- Türbänder sind vernickelt und 3-dimensional verstellbar. Entscheidend für das genaue Passen der Türen ist jedoch, dass die Möbel exakt vertikal und horizontal ausgerichtet werden. Kleine Wandunebenheiten können mit den Montagebeschlägen ausgeglichen werden. Vorhandene Niveau-Unterschiede durch aufragende Wandbeläge, z. B. Teilverfliesung sind durch geeignete Distanzleisten auszugleichen.
- Die Verklebung zwischen Waschtisch und Unterschrank muss mit einem transparenten, neutralen (lösungsmittelfreien / neutral vernetzenden) Fugendichtstoff auf Silikonbasis vorgenommen werden. Schützen Sie auch alle Anschlussfugen des Waschtisches zu benachbarte Bauteilen mit diesen Fugendichtstoff (Wartungsfuge).



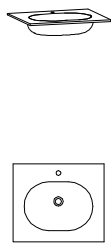
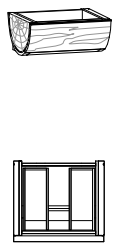
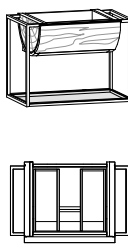
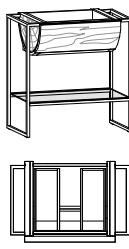

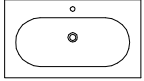
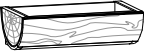
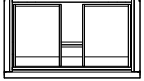
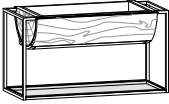

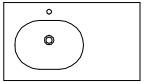
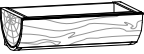
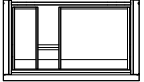
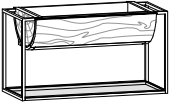

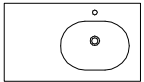
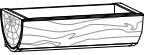
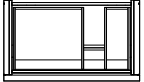
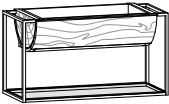
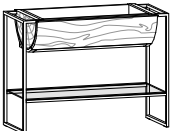

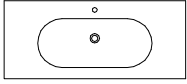
Anm.: Elastische Verfugungen sind aufgrund ihrer stofflichen Eigenschaften als Wartungsfuge anzusehen und gelten daher nicht als Abdichtung. Die Funktion der Wartungsfuge muss in regelmäßigen Abständen überprüft und das Material ggf. erneuert werden, um Folgeschäden zu vermeiden. Sie sind also wartungsbedürftig und haben Belastungsgrenzen. Wartungsfugen sind von der Gewährleistung ausgenommen!

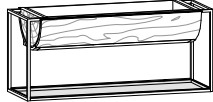
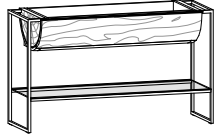
VOGLAUER Möbelgütepäss:

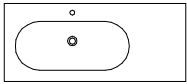

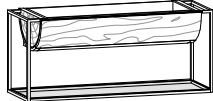
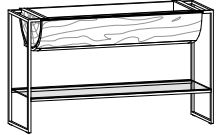
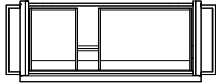

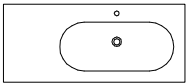

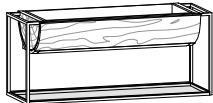
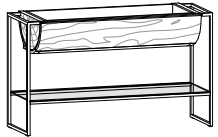
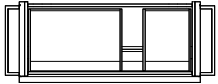

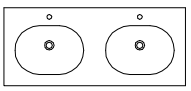
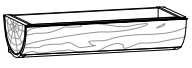
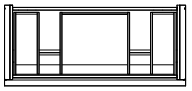
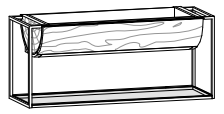
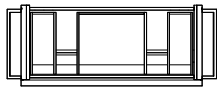
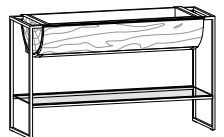
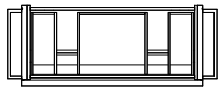
Voglauer legt zu jeder Kommission einen VOGLAUER Möbelgütepäss bei (Online Download: www.voglauer.com). Bei Nichtbeachtung der Gebrauchs- und Pflegeanweisungen oder falscher Anwendung übernimmt VOGLAUER keine Garantie.

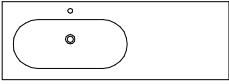

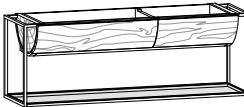
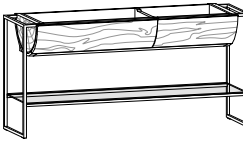

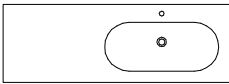
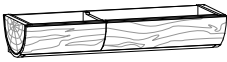
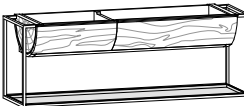
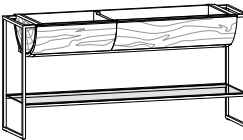

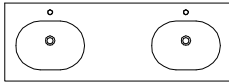

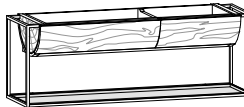
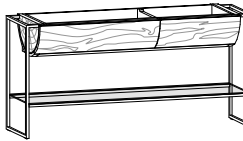
Maßskizze: 1	1 Hahnlochbohrung (auf Wunsch ohne Hahnlochbohrung lieferbar)		Mit Schublade (Ausnehmung für Installationen)		
					
	B/T/H 64,4/ 55/ 12 cm		B/T/H 64/ 55/ 28,6 cm	B/T/H 84/ 55/ 63 cm	B/T/H 84/ 55/ 87,4 cm
Beschreibung	Möbelwaschtisch 64, Unterbaubecken		Waschtischunterschrank 64	Waschtischunterschrank 64, Metallrahmen, Glasablage	Waschtischunterschrank 64, Boden-Metallgestell, Glasablage
Waschtisch	Acrylstein weiß	Glas weiß	---	---	---
Artikelnummer					
Ident-Nr.					
Ident-Nr.	(QU1) Aufpreis Ab- und Überlaufsystem mit passender Abdeckung (CLOU-System mit Hebelstange für Excenter)				
Ident-Nr.	(QP1) Aufpreis Permanent Ablaufgarnitur mit passender Abdeckung				

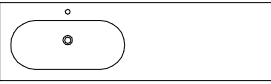

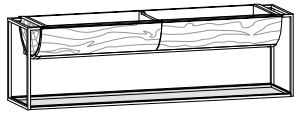
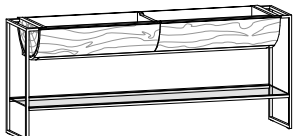

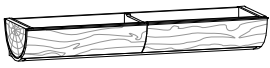
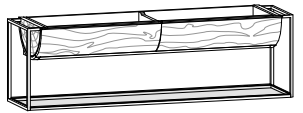
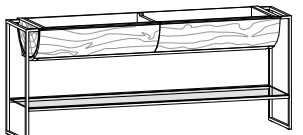
Maßskizze: 2	1 Hahnlochbohrung (auf Wunsch ohne Hahnlochbohrung lieferbar)		Mit Schublade (Ausnehmung für Installationen)					
								
	B/T/H 96,4/ 55/ 12 cm		B/T/H 96/ 55/ 28,6 cm		B/T/H 116/ 55/ 63 cm		B/T/H 116/ 55/ 87,4 cm	
Beschreibung	Möbelwaschtisch 96, Unterbaubecken		Waschtischunterschrank 96		Waschtischunterschrank 96, Metallrahmen, Glasablage		Waschtischunterschrank 96, Boden-Metallgestell, Glasablage	
Waschtisch	Acrylstein weiß	Glas weiß	---		---		---	
Artikelnummer								
Ident-Nr.								
Ident-Nr.	(QU1) Aufpreis Ab- und Überlaufsystem mit passender Abdeckung (CLOU-System mit Hebelstange für Excenter)							
Ident-Nr.	(QP1) Aufpreis Permanent Ablaufgarnitur mit passender Abdeckung							
Maßskizze: 3	1 Hahnlochbohrung (auf Wunsch ohne Hahnlochbohrung lieferbar)		Mit Schublade (Ausnehmung für Installationen)					
								
	B/T/H 96,4/ 55/ 12 cm		B/T/H 96/ 55/ 28,6 cm		B/T/H 116/ 55/ 63 cm		B/T/H 116/ 55/ 87,4 cm	
Beschreibung	Möbelwaschtisch 96, Unterbaubecken links		Waschtischunterschrank 96, Ausführung links		Waschtischunterschrank 96, Metallrahmen, Glasablage, Ausf. links		Waschtischunterschrank 96, Boden-Metallgestell, Glasablage, Ausf. links	
Waschtisch	Acrylstein weiß	Glas weiß	---		---		---	
Artikelnummer								
Ident-Nr.								
Ident-Nr.	(QU1) Aufpreis Ab- und Überlaufsystem mit passender Abdeckung (CLOU-System mit Hebelstange für Excenter)							
Ident-Nr.	(QP1) Aufpreis Permanent Ablaufgarnitur mit passender Abdeckung							
Maßskizze: 3	1 Hahnlochbohrung (auf Wunsch ohne Hahnlochbohrung lieferbar)		Mit Schublade (Ausnehmung für Installationen)					
								
	B/T/H 96,4/ 55/ 12 cm		B/T/H 96/ 55/ 28,6 cm		B/T/H 116/ 55/ 63 cm		B/T/H 116/ 55/ 87,4 cm	
Beschreibung	Möbelwaschtisch 96, Unterbaubecken rechts		Waschtischunterschrank 96, Ausführung rechts		Waschtischunterschrank 96, Metallrahmen, Glasablage, Ausf. rechts		Waschtischunterschrank 96, Boden-Metallgestell, Glasablage, Ausf. rechts	
Waschtisch	Acrylstein weiß	Glas weiß	---		---		---	
Artikelnummer								
Ident-Nr.								
Ident-Nr.	(QU1) Aufpreis Ab- und Überlaufsystem mit passender Abdeckung (CLOU-System mit Hebelstange für Excenter)							
Ident-Nr.	(QP1) Aufpreis Permanent Ablaufgarnitur mit passender Abdeckung							

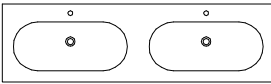

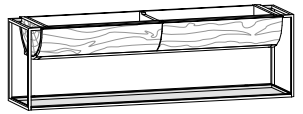
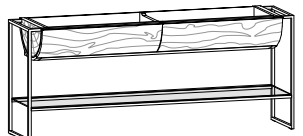
Maßskizze: 4	1 Hahnlochbohrung (auf Wunsch ohne Hahnlochbohrung lieferbar)		Mit Schublade (Ausnehmung für Installationen)			
						
	B/T/H 128,4/ 55/ 12 cm		B/T/H 128/ 55/ 28,6 cm	B/T/H 148/ 55/ 63 cm	B/T/H 148/ 55/ 87,4 cm	
Beschreibung	Möbelwaschtisch 128, Unterbaubecken		Waschtischunterschrank 128	Waschtischunterschrank 128, Metallrahmen, Glasablage	Waschtischunterschrank 128, Boden-Metallgestell, Glasablage	
Waschtisch	Acrylstein weiß	Glas weiß	---	---	---	
Artikelnummer						
Ident-Nr.						
Ident-Nr.	(QU1) Aufpreis Ab- und Überlaufsystem mit passender Abdeckung (CLOU-System mit Hebelstange für Excenter)					
Ident-Nr.	(QP1) Aufpreis Permanent Ablaufgarnitur mit passender Abdeckung					
Maßskizze: 5	1 Hahnlochbohrung (auf Wunsch ohne Hahnlochbohrung lieferbar)		Mit Schublade (Ausnehmung für Installationen)			
						
	B/T/H 128,4/ 55/ 12 cm		B/T/H 128/ 55/ 28,6 cm	B/T/H 148/ 55/ 63 cm	B/T/H 148/ 55/ 87,4 cm	
Beschreibung	Möbelwaschtisch 128, Unterbaubecken links		Waschtischunterschrank 128, Ausführung links	Waschtischunterschrank 128, Metallrahmen, Glasablage, Ausf. links	Waschtischunterschrank 128, Boden-Metallgestell, Glasablage, Ausf. links	
Waschtisch	Acrylstein weiß	Glas weiß	---	---	---	
Artikelnummer						
Ident-Nr.						
Ident-Nr.	(QU1) Aufpreis Ab- und Überlaufsystem mit passender Abdeckung (CLOU-System mit Hebelstange für Excenter)					
Ident-Nr.	(QP1) Aufpreis Permanent Ablaufgarnitur mit passender Abdeckung					
Maßskizze: 5	1 Hahnlochbohrung (auf Wunsch ohne Hahnlochbohrung lieferbar)		Mit Schublade (Ausnehmung für Installationen)			
						
	B/T/H 128,4/ 55/ 12 cm		B/T/H 128/ 55/ 28,6 cm	B/T/H 148/ 55/ 63 cm	B/T/H 148/ 55/ 87,4 cm	
Beschreibung	Möbelwaschtisch 128, Unterbaubecken rechts		Waschtischunterschrank 128, Ausführung rechts	Waschtischunterschrank 128, Metallrahmen, Glasablage, Ausf. rechts	Waschtischunterschrank 128, Boden-Metallgestell, Glasablage, Ausf. rechts	
Waschtisch	Acrylstein weiß	Glas weiß	---	---	---	
Artikelnummer						
Ident-Nr.						
Ident-Nr.	(QU1) Aufpreis Ab- und Überlaufsystem mit passender Abdeckung (CLOU-System mit Hebelstange für Excenter)					
Ident-Nr.	(QP1) Aufpreis Permanent Ablaufgarnitur mit passender Abdeckung					

Maßskizze: 6	2 Hahnlochbohrungen (auf Wunsch ohne Hahnlochbohrungen lieferbar)		Mit Schublade (2x Ausnehmung für Installationen)		
	  B/T/H 128,4/ 55/ 12 cm		  B/T/H 128/ 55/ 28,6 cm	  B/T/H 148/ 55/ 63 cm	  B/T/H 148/ 55/ 87,4 cm
Beschreibung	Doppel-Möbelwaschtisch 128, Unterbaubecken		Doppelwaschtischunterschrank 128	Doppelwaschtischunterschrank 128, Metallrahmen, Glasablage	Doppelwaschtischunterschrank 128, Boden-Metallgestell, Glasablage
Waschtisch	Acrylstein weiß	Glas weiß	---	---	---
Artikelnummer					
Ident-Nr.					
Ident-Nr.	(QU2) Aufpreis 2x Ab- und Überlaufsystem mit passender Abdeckung (CLOU-System mit Hebelstange für Excenter)				
Ident-Nr.	(QP2) Aufpreis 2x Permanent Ablaufgarnitur mit passender Abdeckung				

Maßskizze: 7	1 Hahnlochbohrung (auf Wunsch ohne Hahnlochbohrung lieferbar)		Mit 2 Schubladen (Ausnehmung für Installationen)		
					
	B/T/H 160,4/ 55/ 12 cm		B/T/H 160/ 55/ 28,6 cm	B/T/H 180/ 55/ 63 cm	B/T/H 180/ 55/ 87,4 cm
Beschreibung	Möbelwaschtisch 160, Unterbaubecken links		Waschtischunterschrank 160, Ausführung links	Waschtischunterschrank 160, Metallrahmen, Glasablage, Ausf. links	Waschtischunterschrank 160, Boden-Metallgestell, Glasablage, Ausf. links
Waschtisch	Acrylstein weiß	Glas weiß	---	---	---
Artikelnummer					
Ident-Nr.					
Ident-Nr.	(QU1) Aufpreis Ab- und Überlaufsystem mit passender Abdeckung (CLOU-System mit Hebelstange für Excenter)				
Ident-Nr.	(QP1) Aufpreis Permanent Ablaufgarnitur mit passender Abdeckung				
Maßskizze: 7	1 Hahnlochbohrung (auf Wunsch ohne Hahnlochbohrung lieferbar)		Mit 2 Schubladen (Ausnehmung für Installationen)		
					
	B/T/H 160,4/ 55/ 12 cm		B/T/H 160/ 55/ 28,6 cm	B/T/H 180/ 55/ 63 cm	B/T/H 180/ 55/ 87,4 cm
Beschreibung	Möbelwaschtisch 160, Unterbaubecken rechts		Waschtischunterschrank 160, Ausführung rechts	Waschtischunterschrank 160, Metallrahmen, Glasablage, Ausf. rechts	Waschtischunterschrank 160, Boden-Metallgestell, Glasablage, Ausf. rechts
Waschtisch	Acrylstein weiß	Glas weiß	---	---	---
Artikelnummer					
Ident-Nr.					
Ident-Nr.	(QU1) Aufpreis Ab- und Überlaufsystem mit passender Abdeckung (CLOU-System mit Hebelstange für Excenter)				
Ident-Nr.	(QP1) Aufpreis Permanent Ablaufgarnitur mit passender Abdeckung				
Maßskizze: 8	2 Hahnlochbohrungen (auf Wunsch ohne Hahnlochbohrungen lieferbar)		Mit 2 Schubladen (2x Ausnehmung für Installationen)		
					
	B/T/H 160,4/ 55/ 12 cm		B/T/H 160/ 55/ 28,6 cm	B/T/H 180/ 55/ 63 cm	B/T/H 180/ 55/ 87,4 cm
Beschreibung	Doppel-Möbelwaschtisch 160, Unterbaubecken		Doppelwaschtischunterschrank 160	Doppelwaschtischunterschrank 160, Metallrahmen, Glasablage	Doppelwaschtischunterschrank 160, Boden-Metallgestell, Glasablage
Waschtisch	Acrylstein weiß	Glas weiß	---	---	---
Artikelnummer					
Ident-Nr.					
Ident-Nr.	(QU2) Aufpreis 2x Ab- und Überlaufsystem mit passender Abdeckung (CLOU-System mit Hebelstange für Excenter)				
Ident-Nr.	(QP2) Aufpreis 2x Permanent Ablaufgarnitur mit passender Abdeckung				

Maßskizze: 9	1 Hahnlochbohrung (auf Wunsch ohne Hahnlochbohrung lieferbar)		Mit 2 Schubladen (Ausnehmung für Installationen)		
					
	B/T/H 192,4/ 55/ 12 cm		B/T/H 192/ 55/ 28,6 cm	B/T/H 212/ 55/ 63 cm	B/T/H 212/ 55/ 87,4 cm
Beschreibung	Möbelwaschtisch 192, Unterbaubecken links		Waschtischunterschrank 192, Ausführung links	Waschtischunterschrank 192, Metallrahmen, Glasablage, Ausf. links	Waschtischunterschrank 192, Boden-Metallgestell, Glasablage, Ausf. links
Waschtisch	Acrylstein weiß	Glas weiß	---	---	---
Artikelnummer					
Ident-Nr.					
Ident-Nr.	(QU1) Aufpreis Ab- und Überlaufsystem mit passender Abdeckung (CLOU-System mit Hebelstange für Excenter)				
Ident-Nr.	(QP1) Aufpreis Permanent Ablaufgarnitur mit passender Abdeckung				
Maßskizze: 9	1 Hahnlochbohrung (auf Wunsch ohne Hahnlochbohrung lieferbar)		Mit 2 Schubladen (Ausnehmung für Installationen)		
					
	B/T/H 192,4/ 55/ 12 cm		B/T/H 192/ 55/ 28,6 cm	B/T/H 212/ 55/ 63 cm	B/T/H 212/ 55/ 87,4 cm
Beschreibung	Möbelwaschtisch 192, Unterbaubecken rechts		Waschtischunterschrank 192, Ausführung rechts	Waschtischunterschrank 192, Metallrahmen, Glasablage, Ausf. rechts	Waschtischunterschrank 192, Boden-Metallgestell, Glasablage, Ausf. rechts
Waschtisch	Acrylstein weiß	Glas weiß	---	---	---
Artikelnummer					
Ident-Nr.					
Ident-Nr.	(QU1) Aufpreis Ab- und Überlaufsystem mit passender Abdeckung (CLOU-System mit Hebelstange für Excenter)				
Ident-Nr.	(QP1) Aufpreis Permanent Ablaufgarnitur mit passender Abdeckung				
Maßskizze: 10	2 Hahnlochbohrungen (auf Wunsch ohne Hahnlochbohrungen lieferbar)		Mit 2 Schubladen (2x Ausnehmung für Installationen)		
					
	B/T/H 192,4/ 55/ 12 cm		B/T/H 192/ 55/ 28,6 cm	B/T/H 212/ 55/ 63 cm	B/T/H 212/ 55/ 87,4 cm
Beschreibung	Doppel-Möbelwaschtisch 192, Unterbaubecken		Doppelwaschtischunterschrank 192	Doppelwaschtischunterschrank 192, Metallrahmen, Glasablage	Doppelwaschtischunterschrank 192, Boden-Metallgestell, Glasablage
Waschtisch	Acrylstein weiß	Glas weiß	---	---	---
Artikelnummer					
Ident-Nr.					
Ident-Nr.	(QU2) Aufpreis 2x Ab- und Überlaufsystem mit passender Abdeckung (CLOU-System mit Hebelstange für Excenter)				
Ident-Nr.	(QP2) Aufpreis 2x Permanent Ablaufgarnitur mit passender Abdeckung				

Maßskizze: 13	mit Frontbeleuchtung			
	1 Mittelseite je 2 Glaseinlegeböden 1 Doppelinnensteckdose	1 Mittelseite je 2 Glaseinlegeböden 1 Doppelinnensteckdose	2 Mittelseiten je 2 Glaseinlegeböden 1 Doppelinnensteckdose	3 Mittelseiten je 2 Glaseinlegeböden 1 Doppelinnensteckdose
				
B/T/H 64/ 16,2/ 64 cm	B/T/H 96/ 16,2/ 64 cm	B/T/H 128/ 16,2/ 64 cm	B/T/H 160/ 16,2/ 64 cm	
Beschreibung	Spiegelschrank 64/64, 2-türig mit Frontbeleuchtung	Spiegelschrank 96/64, 2-türig mit Frontbeleuchtung	Spiegelschrank 128/64, 3-türig mit Frontbeleuchtung	Spiegelschrank 160/64, 4-türig mit Frontbeleuchtung
Artikelnummer				
Ident-Nr.				
Aufpreis Waschplatzbeleuchtung				

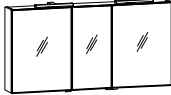
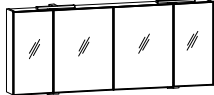
Maßskizze: 13	mit Aufbauleuchte(n)			
	1 Mittelseite je 2 Glaseinlegeböden 1 Doppelinnensteckdose	1 Mittelseite je 2 Glaseinlegeböden 1 Doppelinnensteckdose	2 Mittelseiten je 2 Glaseinlegeböden 1 Doppelinnensteckdose	3 Mittelseiten je 2 Glaseinlegeböden 1 Doppelinnensteckdose
				
B/T/H 64/ 16,2/ 64 cm	B/T/H 96/ 16,2/ 64 cm	B/T/H 128/ 16,2/ 64 cm	B/T/H 160/ 16,2/ 64 cm	
Beschreibung	Spiegelschrank 64/64, 2-türig mit Aufbauleuchte	Spiegelschrank 96/64, 2-türig mit 2 Aufbauleuchten	Spiegelschrank 128/64, 3-türig mit 2 Aufbauleuchten	Spiegelschrank 160/64, 4-türig mit 2 Aufbauleuchten
Artikelnummer				
Ident-Nr.				
Aufpreis Waschplatzbeleuchtung				

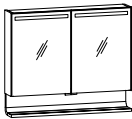
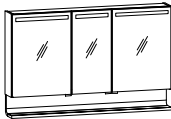
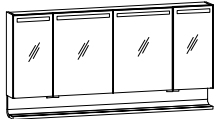
Maßskizze: 14	mit Frontbeleuchtung			
	Untere Ablage mit eingelassener Klarglasabdeckung beleuchtet			
1 Mittelseite je 2 Glaseinlegeböden 1 Doppelinnensteckdose	1 Mittelseite je 2 Glaseinlegeböden 1 Doppelinnensteckdose	2 Mittelseiten je 2 Glaseinlegeböden 1 Doppelinnensteckdose	3 Mittelseiten je 2 Glaseinlegeböden 1 Doppelinnensteckdose	
				
B/T/H 64/ 16,2/ 80 cm	B/T/H 96/ 16,2/ 80 cm	B/T/H 128/ 16,2/ 80 cm	B/T/H 160/ 16,2/ 80 cm	
Beschreibung	Spiegelschrank mit Ablage 64/80, 2-türig, Frontbeleuchtung	Spiegelschrank mit Ablage 96/80, 2-türig, Frontbeleuchtung	Spiegelschrank mit Ablage 128/80, 3-türig, Frontbeleuchtung	Spiegelschrank mit Ablage 160/80, 4-türig, Frontbeleuchtung
Artikelnummer				
Ident-Nr.				
Aufpreis Waschplatzbeleuchtung				

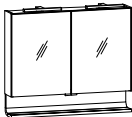
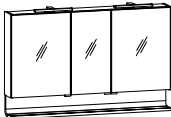
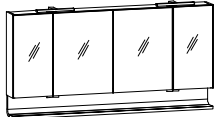
Maßskizze: 14	mit Aufbauleuchte(n)			
	Untere Ablage mit eingelassener Klarglasabdeckung beleuchtet			
1 Mittelseite je 2 Glaseinlegeböden 1 Doppelinnensteckdose	1 Mittelseite je 2 Glaseinlegeböden 1 Doppelinnensteckdose	2 Mittelseiten je 2 Glaseinlegeböden 1 Doppelinnensteckdose	3 Mittelseiten je 2 Glaseinlegeböden 1 Doppelinnensteckdose	
				
B/T/H 64/ 16,2/ 80 cm	B/T/H 96/ 16,2/ 80 cm	B/T/H 128/ 16,2/ 80 cm	B/T/H 160/ 16,2/ 80 cm	
Beschreibung	Spiegelschrank mit Ablage 64/80, 2-türig, Aufbauleuchte	Spiegelschrank mit Ablage 96/80, 2-türig, 2 Aufbauleuchten	Spiegelschrank mit Ablage 128/80, 3-türig, 2 Aufbauleuchten	Spiegelschrank mit Ablage 160/80, 4-türig, 2 Aufbauleuchten
Artikelnummer				
Ident-Nr.				
Aufpreis Waschplatzbeleuchtung				

mit Frontbeleuchtung

Seitlich je 3 beleuchtete Glasablagefächer, untere Ablage mit eingelassener Klarglasabdeckung

1 Mittelseite
je 2 Glaseinlegeböden
1 Doppelinnensteckdose

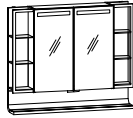

B/T/H 96/ 16,2/ 80 cm

1 Mittelseite
je 2 Glaseinlegeböden
1 Doppelinnensteckdose

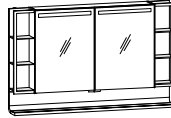

B/T/H 128/ 16,2/ 80 cm

2 Mittelseiten
je 2 Glaseinlegeböden
1 Doppelinnensteckdose

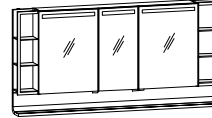

B/T/H 160/ 16,2/ 80 cm

3 Mittelseiten
je 2 Glaseinlegeböden
1 Doppelinnensteckdose

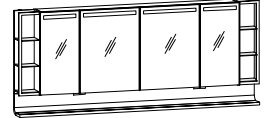

B/T/H 192/ 16,2/ 80 cm

Maßskizze: 15

Beschreibung	Spiegelschrank mit Regal 96/80, 2-türig, Frontbeleuchtung	Spiegelschrank mit Regal 128/80, 2-türig, Frontbeleuchtung	Spiegelschrank mit Regal 160/80, 3-türig, Frontbeleuchtung	Spiegelschrank mit Regal 192/80, 4-türig, Frontbeleuchtung
Artikelnummer				
Ident-Nr.				
Aufpreis Waschplatzbeleuchtung				

mit Aufbauleuchte(n)

Seitlich je 3 beleuchtete Glasablagefächer, untere Ablage mit eingelassener Klarglasabdeckung

1 Mittelseite
je 2 Glaseinlegeböden
1 Doppelinnensteckdose

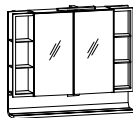

B/T/H 96/ 16,2/ 80 cm

1 Mittelseite
je 2 Glaseinlegeböden
1 Doppelinnensteckdose

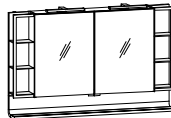

B/T/H 128/ 16,2/ 80 cm

2 Mittelseiten
je 2 Glaseinlegeböden
1 Doppelinnensteckdose

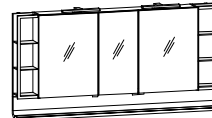

B/T/H 160/ 16,2/ 80 cm

3 Mittelseiten
je 2 Glaseinlegeböden
1 Doppelinnensteckdose

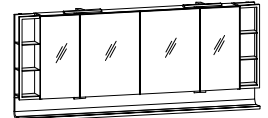

B/T/H 192/ 16,2/ 80 cm

Maßskizze: 15

Beschreibung	Spiegelschrank mit Regal 96/80, 2-türig, Aufbauleuchte	Spiegelschrank mit Regal 128/80, 2-türig, 2 Aufbauleuchten	Spiegelschrank mit Regal 160/80, 3-türig, 2 Aufbauleuchten	Spiegelschrank mit Regal 192/80, 4-türig, 2 Aufbauleuchten
Artikelnummer				
Ident-Nr.				
Aufpreis Waschplatzbeleuchtung				

passendes Zubehör für Spiegelschränke



B/T/H 28/ 11/ 7 cm



B/T/H 28/ 11/ 7 cm

Passend für:

- QSS64.
- QSS16.
- QSE64.
- QSE16.
- QSR96.
- QSR19.

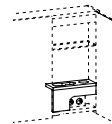

B/T/H 28,6/ 11/ 15,1 cm





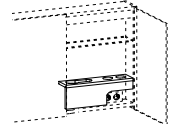











Passend für:





- QSS96.
- QSS12.
- QSE96.
- QSE12.
- QSR12.
- QSR16.





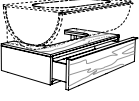





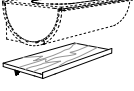



B/T/H 44,6/ 11/ 15,1 cm



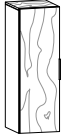
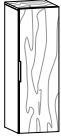
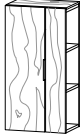
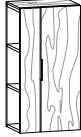
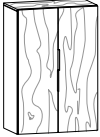

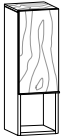
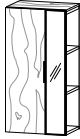

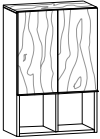

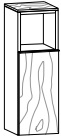
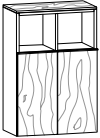

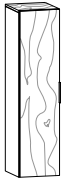
Beschreibung	Schminkeinsatz 28/11 cm	Schminkschale Holz 28/11 cm	Föneinsatz 28/11 cm	Föneinsatz 44/11 cm
Artikelnummer				
Ident-Nr.				

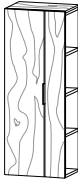







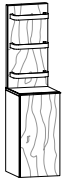
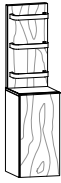
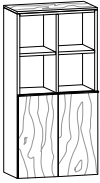



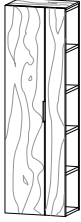
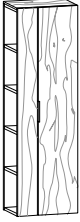
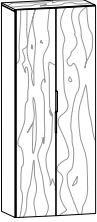

mit Frontbeleuchtung				
Maßskizze: 12				
	B/T/H 64/ 5,2/64 cm	B/T/H 96/ 5,2/64 cm	B/T/H 128/ 5,2/64 cm	B/T/H 160/ 5,2/64 cm
	Spiegel 64/64, mit Frontbeleuchtung	Spiegel 96/64, mit Frontbeleuchtung	Spiegel 128/64, mit Frontbeleuchtung	Spiegel 160/64, mit Frontbeleuchtung
	Artikelnummer			
	Ident-Nr.			
Aufpreis Waschplatzbeleuchtung				
mit Aufbauleuchte(n)				
Maßskizze: 12				
	B/T/H 64/ 5,2/64 cm	B/T/H 96/ 5,2/64 cm	B/T/H 128/ 5,2/64 cm	B/T/H 160/ 5,2/64 cm
	Spiegel 64/64, mit Aufbauleuchte	Spiegel 96/64, mit 2 Aufbauleuchten	Spiegel 128/64, mit 2 Aufbauleuchten	Spiegel 160/64, mit 2 Aufbauleuchten
	Artikelnummer			
	Ident-Nr.			
Aufpreis Waschplatzbeleuchtung				
mit Frontbeleuchtung Stellfläche mit einglassener Klarglasabdeckung				
Maßskizze: 12				
	B/T/H 64/ 16,2/ 69,5 cm	B/T/H 96/ 16,2/ 69,5 cm	B/T/H 128/ 16,2/ 69,5 cm	B/T/H 160/ 16,2/ 69,5 cm
	Spiegel mit Ablage 64/69, Frontbeleuchtung	Spiegel mit Ablage 96/69, Frontbeleuchtung	Spiegel mit Ablage 128/69, Frontbeleuchtung	Spiegel mit Ablage 160/69, Frontbeleuchtung
	Artikelnummer			
	Ident-Nr.			
Aufpreis Waschplatzbeleuchtung				
mit Aufbauleuchte(n) Stellfläche mit einglassener Klarglasabdeckung				
Maßskizze: 12				
	B/T/H 64/ 16,2/ 69,5 cm	B/T/H 96/ 16,2/ 69,5 cm	B/T/H 128/ 16,2/ 69,5 cm	B/T/H 160/ 16,2/ 69,5 cm
	Spiegel mit Ablage 64/69, Aufbauleuchte	Spiegel mit Ablage 96/69, 2 Aufbauleuchten	Spiegel mit Ablage 128/69, 2 Aufbauleuchten	Spiegel mit Ablage 160/69, 2 Aufbauleuchten
	Artikelnummer			
	Ident-Nr.			
Aufpreis Waschplatzbeleuchtung				

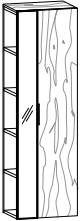
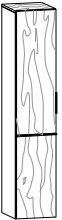
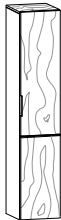
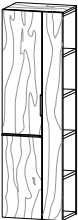



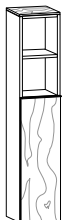



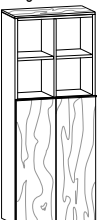

 Maßskizze: 11	Platte mit Ausnehmung für Installationen			
	 B/T/H 64 / 50 / 21 cm	 B/T/H 96 / 50 / 21 cm	 B/T/H 128 / 50 / 21 cm	
Beschreibung	Unterschrank 64/21, 1 Lade	Unterschrank 96/21, 1 Lade	Unterschrank 128/21, 1 Lade	
Artikelnummer				
Ident-Nr.				

	Montage mit Wandkonsolen aus Metall				
	 B/T/H 63,9 / 40 / 2,7(14) cm	 B/T/H 95,9 / 40 / 2,7(14) cm	 B/T/H 127,9 / 40 / 2,7(14) cm	 B/T/H 159,9 / 40 / 2,7(14) cm	 B/T/H 191,9 / 40 / 2,7(14) cm
Beschreibung	Ablagefach 64	Ablagefach 96	Ablagefach 128	Ablagefach 160	Ablagefach 192
Artikelnummer					
Ident-Nr.					

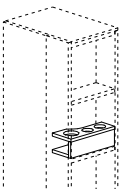
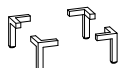
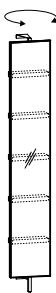
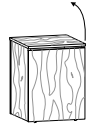

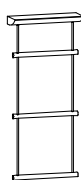
	2 Glaseinlegeböden  B/T/H 32/ 35/ 96 cm	2 Glaseinlegeböden  B/T/H 32/ 35/ 96 cm	2 Glaseinlegeböden offenes Teil: 2 feste Böden  B/T/H 48/ 35/ 96 cm	2 Glaseinlegeböden offenes Teil: 2 feste Böden  B/T/H 48/ 35/ 96 cm	1 Mittelseite je 2 Glaseinlegeböden  B/T/H 64/ 35/ 96 cm
Beschreibung	Highboard 32, Holzfront, Türanschlag links	Highboard 32, Holzfront, Türanschlag rechts	Highboard 48, Holzfront seitlich offen, Türanschlag links	Highboard 48, Holzfront seitlich offen, Türanschlag rechts	Highboard 64, 2-türig, Holzfront
Artikelnummer					
Ident-Nr.					
Aufpreis Doppelinnenlade					links, rechts oder 2x möglich
	1 Glaseinlegeboden offenes Fach  B/T/H 32/ 35/ 96 cm	1 Glaseinlegeboden offenes Fach  B/T/H 32/ 35/ 96 cm	2 Glaseinlegeböden offenes Teil: 2 feste Böden  B/T/H 48/ 35/ 96 cm	2 Glaseinlegeböden offenes Teil: 2 feste Böden  B/T/H 48/ 35/ 96 cm	1 Mittelseite je 1 Glaseinlegeboden  B/T/H 64/ 35/ 96 cm
Beschreibung	Highboard 32, unten offen, Türanschlag links	Highboard 32, unten offen, Türanschlag rechts	Highboard 48, Holzfront+Spiegel seitlich offen, Türanschlag links	Highboard 48, Holzfront+Spiegel seitlich offen, Türanschlag rechts	Highboard 64, 2-türig, unten offen
Artikelnummer					
Ident-Nr.					
Aufpreis Doppelinnenlade					
	offenes Fach 1 Glaseinlegeboden  B/T/H 32/ 35/ 96 cm	offenes Fach 1 Glaseinlegeboden  B/T/H 32/ 35/ 96 cm			1 Mittelseite je 1 Glaseinlegeboden  B/T/H 64/ 35/ 96 cm
Beschreibung	Highboard 32, oben offen, Türanschlag links	Highboard 32, oben offen, Türanschlag rechts			Highboard 64, 2-türig, oben offen
Artikelnummer					
Ident-Nr.					
Aufpreis Wäscheklappe statt untere Tür					links, rechts oder 2x möglich

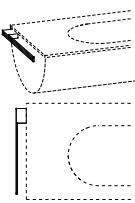
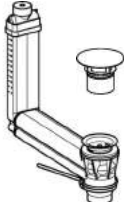
	3 Glaseinlegeböden  B/T/H 32/ 35/ 128 cm	3 Glaseinlegeböden  B/T/H 32/ 35/ 128 cm	3 Glaseinlegeböden offenes Teil: 3 feste Böden  B/T/H 48/ 35/ 128 cm	3 Glaseinlegeböden offenes Teil: 3 feste Böden  B/T/H 48/ 35/ 128 cm	1 Mittelseite je 3 Glaseinlegeböden  B/T/H 64/ 35/ 128 cm
Beschreibung	Mittelschrank 32, Holzfront, Türanschlag links	Mittelschrank 32, Holzfront, Türanschlag rechts	Mittelschrank 48, Holzfront seitlich offen, Türanschlag links	Mittelschrank 48, Holzfront seitlich offen, Türanschlag rechts	Mittelschrank 64, 2-türig, Holzfront
Artikelnummer					
Ident-Nr.					
Aufpreis Doppelinnenlade					links, rechts oder 2x möglich
	3 Glaseinlegeböden  B/T/H 32/ 35/ 128 cm	3 Glaseinlegeböden  B/T/H 32/ 35/ 128 cm	3 Glaseinlegeböden offenes Teil: 3 feste Böden  B/T/H 48/ 35/ 128 cm	3 Glaseinlegeböden offenes Teil: 3 feste Böden  B/T/H 48/ 35/ 128 cm	
Beschreibung	Mittelschrank 32, Spiegelfront, Türanschlag links	Mittelschrank 32, Spiegelfront, Türanschlag rechts	Mittelschrank 48, Holzfront+Spiegel seitlich offen, Türanschlag links	Mittelschrank 48, Holzfront+Spiegel seitlich offen, Türanschlag rechts	
Artikelnummer					
Ident-Nr.					
Aufpreis Doppelinnenlade					
	offenes Teil: 1 Einlegeboden unten: 1 Glaseinlegeboden  B/T/H 32/ 35/ 128 cm	offenes Teil: 1 Einlegeboden unten: 1 Glaseinlegeboden  B/T/H 32/ 35/ 128 cm	oben: 3 Holz-Ablageschalen unten: 1 Glaseinlegeboden Korpus mit Klarglasabdeckung  B/T/H 32/ 35/ 128 cm	oben: 3 Holz-Ablageschalen unten: 1 Glaseinlegeboden Korpus mit Klarglasabdeckung  B/T/H 32/ 35/ 128 cm	1 Mittelseite unten je 1 Glaseinlegeboden oben je 1 Einlegeboden  B/T/H 64/ 35/ 128 cm
Beschreibung	Mittelschrank 32, oben offen, Türanschlag links	Mittelschrank 32, oben offen, Türanschlag rechts	Mittelschrank 32, oben 3 Ablagen, Türanschlag links	Mittelschrank 32, oben 3 Ablagen, Türanschlag rechts	Mittelschrank 64, 2-türig, oben offen
Artikelnummer					
Ident-Nr.					
Aufpreis Wäscheklappe statt untere Tür					links, rechts oder 2x möglich

	4 Glaseinlegeböden  B/T/H 32/ 35/ 160 cm	4 Glaseinlegeböden  B/T/H 32/ 35/ 160 cm	4 Glaseinlegeböden offenes Teil: 4 feste Böden  B/T/H 48/ 35/ 160 cm	4 Glaseinlegeböden offenes Teil: 4 feste Böden  B/T/H 48/ 35/ 160 cm	1 Mittelseite je 4 Glaseinlegeböden  B/T/H 64/ 35/ 160 cm	
Beschreibung	Hochschrank 32, Holzfront, Türanschlag links	Hochschrank 32, Holzfront, Türanschlag rechts	Hochschrank 48, Holzfront, seitlich offen, Türanschlag links	Hochschrank 48, Holzfront, seitlich offen, Türanschlag rechts	Hochschrank 64, 2-türig, Holzfront	
Artikelnummer						
Ident-Nr.						
Aufpreis Doppelinnenlade					links, rechts oder 2x möglich	
	4 Glaseinlegeböden  B/T/H 32/ 35/ 160 cm	4 Glaseinlegeböden  B/T/H 32/ 35/ 160 cm	4 Glaseinlegeböden offenes Teil: 4 feste Böden  B/T/H 48/ 35/ 160 cm	4 Glaseinlegeböden offenes Teil: 4 feste Böden  B/T/H 48/ 35/ 160 cm		
Beschreibung	Hochschrank 32, Spiegelfront, Türanschlag links	Hochschrank 32, Spiegelfront, Türanschlag rechts	Hochschrank 48, Holzfront+Spiegel, seitlich offen, Türanschlag links	Hochschrank 48, Holzfront+Spiegel, seitlich offen, Türanschlag rechts		
Artikelnummer						
Ident-Nr.						
Aufpreis Doppelinnenlade						
	oben: 2 Glaseinlegeböden unten: 1 Glaseinlegeboden  B/T/H 32/ 35/ 160 cm	oben: 2 Glaseinlegeböden unten: 1 Glaseinlegeboden  B/T/H 32/ 35/ 160 cm	oben: 2 Glaseinlegeböden unten: 1 Glaseinlegeboden offenes Teil: 4 feste Böden  B/T/H 48/ 35/ 160 cm	oben: 2 Glaseinlegeböden unten: 1 Glaseinlegeboden offenes Teil: 4 feste Böden  B/T/H 48/ 35/ 160 cm	oben: 2 Glaseinlegeböden unten: 1 Glaseinlegeboden offenes Teil: 4 feste Böden  B/T/H 48/ 35/ 160 cm	oben: 2 Glaseinlegeböden unten: 1 Glaseinlegeboden offenes Teil: 4 feste Böden  B/T/H 48/ 35/ 160 cm
Beschreibung	Hochschrank 32, 2 Türen, Türanschlag links	Hochschrank 32, 2 Türen, Türanschlag rechts	Hochschrank 48, 2 Holztüren, seitlich offen, Türanschlag links	Hochschrank 48, 2 Holztüren, seitlich offen, Türanschlag rechts	Hochschrank 48, 2 Türen+Spiegel, seitlich offen, Türanschlag links	Hochschrank 48, 2 Türen+Spiegel, seitlich offen, Türanschlag rechts
Artikelnummer						
Ident-Nr.						
Aufpreis Wäscheklappe statt untere Tür						
	offenes Teil: 1 Einlegeboden unten: 2 Glaseinlegeböden  B/T/H 32/ 35/ 160 cm	offenes Teil: 1 Einlegeboden unten: 2 Glaseinlegeböden  B/T/H 32/ 35/ 160 cm	oben: 3 Holz-Ablageschalen unten: 2 Glaseinlegeböden Korpus mit Klarglasabdeckung  B/T/H 32/ 35/ 160 cm	oben: 3 Holz-Ablageschalen unten: 2 Glaseinlegeböden Korpus mit Klarglasabdeckung  B/T/H 32/ 35/ 160 cm	1 Mittelseite unten je 2 Glaseinlegeböden oben je 1 Einlegeboden  B/T/H 64/ 35/ 160 cm	
Beschreibung	Hochschrank 32, oben offen, Türanschlag links	Hochschrank 32, oben offen, Türanschlag rechts	Hochschrank 32, oben 3 Ablagen, Türanschlag links	Hochschrank 32, oben 3 Ablagen, Türanschlag rechts	Hochschrank 64, 2-türig, oben offen	
Artikelnummer						
Ident-Nr.						
Aufpreis Doppelinnenlade					links, rechts oder 2x möglich	

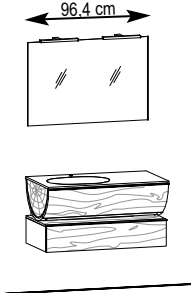
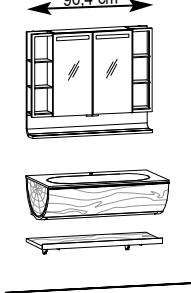
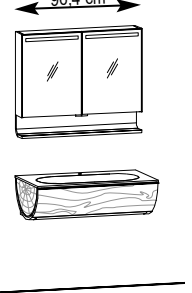
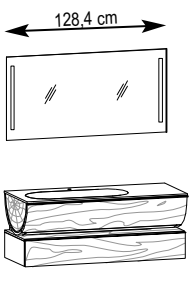
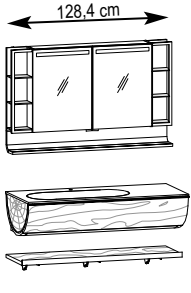
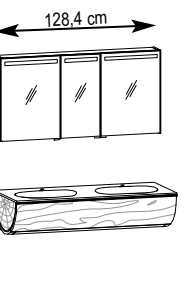
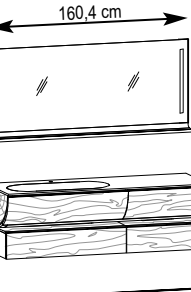
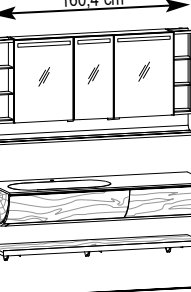
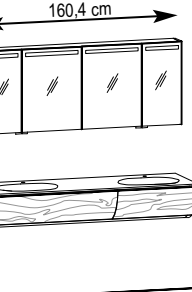
Wandsteckborde mit Steckbeschlag Gesamtbelastung maximal 10 kg					
					
	B/T/H 64/14,5/3,9 cm	B/T/H 96/14,5/3,9 cm	B/T/H 128/14,5/3,9 cm	B/T/H 160/14,5/3,9 cm	
Beschreibung	Wandsteckbord 64 cm	Wandsteckbord 96 cm	Wandsteckbord 128 cm	Wandsteckbord 160 cm	
Artikelnummer					
Ident-Nr.					
					Fahrbar mit 4 Gelenkrollen
	B/T/H 13,7/30,9/10,4 cm	Höhe: 12 cm	B/T/H 31,6/21/195 cm	B/T/H 45/45/60 cm	
Beschreibung	Föneinsatz für seitlich offenen Schrank	Sockelfußgarnitur (4 Stück 12 cm)	Wandspiegel 32/195, drehbar mit 5 Utensilienfächer auf Rückseite	Wäsche-Kubus 45 mit Klappdeckel	
Artikelnummer					
Ident-Nr.					
					Schuko-Steckdose silbergrau zum Anschrauben mit Klappdeckel. 190 cm Anschlussleitung mit Schuko-Winkelstecker.
	B/T/H 48/16/26,6 cm	B/T/H 48/16/109 cm	B/T/H 37/35/184,6 cm		
Beschreibung	Handtuchhalter mit 1 Sprosse	Handtuchhalter mit 3 Sprossen	Handtuchhalter mit Lade, 37/185 cm	Aufbau-Steckdose mit Anschlusskabel	
Artikelnummer					
Ident-Nr.					
	links oder rechts verwendbar 	CLOU-System mit Hebelstange für Excenter Anschluss 1 1/4 Zoll 	Anschluss 1 1/4 Zoll 	(Tischlerplatte furniert, rundum bekantet) max. Länge 252 cm max. Breite 110 cm Materialdicke: 14, 20, oder 23 mm  Bei nachträglichen Zuschnitt muss die Schnittkante gegen Eindringen von Feuchtigkeit geschützt werden! Preis pro m2 (Berechnet wird mind. 0,5 m2)	
	B/T/H 6/49/2,5 cm				
Beschreibung	Handtuchhalter für Waschtischunterschrank	Ab- und Überlaufsystem mit passender Abdeckung	Permanent Ablaufgarnitur mit passender Abdeckung	Blende beidseitig furniert	
Abdeckung für	---	Acrylstein weiß Glas weiß	Acrylstein weiß Glas weiß	---	
Artikelnummer					
Ident-Nr.					

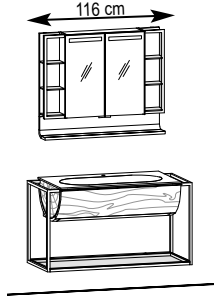
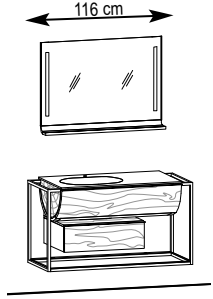
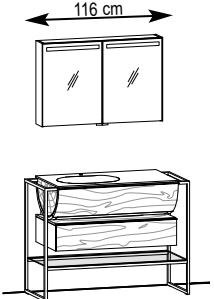
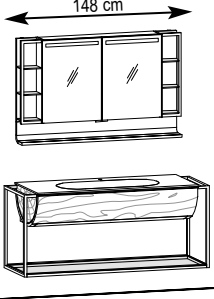
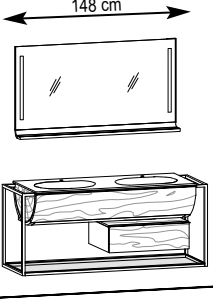
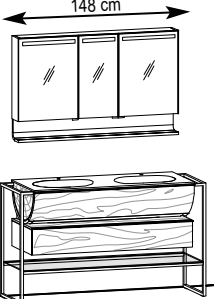
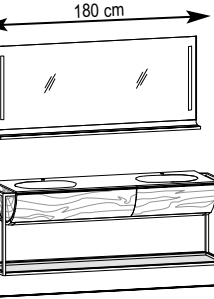
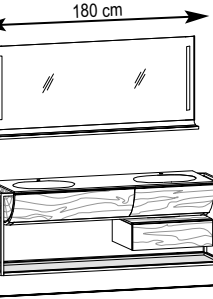
<p>Komponenten laut Abbildung:</p> <p>Waschtisch mit Hahnlochbohrung (auf Wunsch ohne Hahnlochbohrung lieferbar)</p>	<p>Möbelwaschtisch 96, Becken links Waschtischunterschrank 96, Ausführung links Unterschrank 96/21, 1 Lade Spiegel 96/64, mit 2 Aufbauleuchten</p>  <p>Maßskizze: 3, 11, 12</p>	<p>Möbelwaschtisch 96, Becken mittig Waschtischunterschrank 96 Ablagefach 96 Spiegelschrank mit Regal 96/80, Frontbel.</p>  <p>Maßskizze: 2, 15</p>	<p>Möbelwaschtisch 96, Becken mittig Waschtischunterschrank 96 Spiegelschrank mit Ablage 96/80, Frontbel.</p>  <p>Maßskizze: 2, 14</p>	
<p>Beschreibung</p>	<p>Vorschlag 22</p>		<p>Vorschlag 25</p>	
<p>Waschtisch</p>	<p>Acrylstein weiß</p>	<p>Glas weiß</p>	<p>Acrylstein weiß</p>	<p>Glas weiß</p>
<p>Artikelnummer</p>				
<p>Ident-Nr.</p>				
<p>Aufpr. Ab- u. Überlaufsystem</p>				
<p>Aufpr. Permanent Ablaufgarnitur</p>				
<p>Aufpr. Waschplatzbeleuchtung</p>				
<p>Komponenten laut Abbildung:</p> <p>Waschtisch mit Hahnlochbohrung (auf Wunsch ohne Hahnlochbohrung lieferbar)</p>	<p>Möbelwaschtisch 128, Becken links Waschtischunterschrank 128, Ausführung links Unterschrank 128/21, 1 Lade Spiegel 128/64, Frontbel.</p>  <p>Maßskizze: 5, 11, 12</p>	<p>Möbelwaschtisch 128, Becken links Waschtischunterschrank 128, Ausführung links Ablagefach 128 Spiegelschrank mit Regal 128/80, Frontbel.</p>  <p>Maßskizze: 5, 15</p>	<p>Doppel-Möbelwaschtisch 128, Unterbaubecken Doppelwaschtischunterschrank 128 Spiegelschrank 128/64, 3-türig, Frontbel.</p>  <p>Maßskizze: 6, 13</p>	
<p>Beschreibung</p>	<p>Vorschlag 40</p>		<p>Vorschlag 43</p>	
<p>Waschtisch</p>	<p>Acrylstein weiß</p>	<p>Glas weiß</p>	<p>Acrylstein weiß</p>	<p>Glas weiß</p>
<p>Artikelnummer</p>				
<p>Ident-Nr.</p>				
<p>Aufpr. Ab- u. Überlaufsystem</p>				
<p>Aufpr. Permanent Ablaufgarnitur</p>				
<p>Aufpr. Waschplatzbeleuchtung</p>				
<p>Komponenten laut Abbildung:</p> <p>Waschtisch mit Hahnlochbohrung (auf Wunsch ohne Hahnlochbohrung lieferbar)</p>	<p>Möbelwaschtisch 160, Becken links Waschtischunterschrank 160, Ausführung links Unterschrank 96/21, 1 Lade Unterschrank 64/21, 1 Lade Spiegel mit Ablage 160/69, Frontbel.</p>  <p>Maßskizze: 7, 11, 12</p>	<p>Möbelwaschtisch 160, Becken links Waschtischunterschrank 160, Ausführung links Ablagefach 160 Spiegelschrank mit Regal 160/80, Frontbel.</p>  <p>Maßskizze: 7, 15</p>	<p>Doppel-Möbelwaschtisch 160, Unterbaubecken Doppelwaschtischunterschrank 160 Spiegelschrank 160/64, 4-türig, Frontbel.</p>  <p>Maßskizze: 8, 13</p>	
<p>Beschreibung</p>	<p>Vorschlag 58</p>		<p>Vorschlag 61</p>	
<p>Waschtisch</p>	<p>Acrylstein weiß</p>	<p>Glas weiß</p>	<p>Acrylstein weiß</p>	<p>Glas weiß</p>
<p>Artikelnummer</p>				
<p>Ident-Nr.</p>				
<p>Aufpr. Ab- u. Überlaufsystem</p>				
<p>Aufpr. Permanent Ablaufgarnitur</p>				
<p>Aufpr. Waschplatzbeleuchtung</p>				

<p>Komponenten laut Abbildung:</p> <p>Waschtisch mit Hahnlochbohrung (auf Wunsch ohne Hahnlochbohrung lieferbar)</p>	<p>Möbelwaschtisch 96, Becken mittig Waschtischunterschrank 96, Metallrahmen Spiegelschrank mit Regal 96/80, Frontbel.</p>  <p>Maßskizze: 2, 15</p>	<p>Möbelwaschtisch 96, Becken links Waschtischunterschrank 96, Metallrahmen, links Unterschrank 64/21, 1 Lade Spiegel mit Ablage 96/69, Frontbel.</p>  <p>Maßskizze: 3, 11, 12</p>	<p>Möbelwaschtisch 96, Becken links Waschtischunterschrank 96, Bodengestell, links Unterschrank 96/21, 1 Lade Spiegelschrank 96/64, 2-türig, Frontbel.</p>  <p>Maßskizze: 3, 11, 13</p>			
<p>Beschreibung</p> <p>Aufpr. Ab- u. Überlaufsystem</p> <p>Aufpr. Permanent Ablaufgarnitur</p> <p>Aufpr. Waschplatzbeleuchtung</p>	<p>Vorschlag 31</p>		<p>Vorschlag 34</p>		<p>Vorschlag 37</p>	
<p>Waschtisch</p>	<p>Acrylstein weiß</p>	<p>Glas weiß</p>	<p>Acrylstein weiß</p>	<p>Glas weiß</p>	<p>Acrylstein weiß</p>	<p>Glas weiß</p>
<p>Artikelnummer</p>						
<p>Ident-Nr.</p>						
<p>Komponenten laut Abbildung:</p> <p>Waschtisch mit Hahnlochbohrung (auf Wunsch ohne Hahnlochbohrung lieferbar)</p>	<p>Möbelwaschtisch 128, Becken mittig Waschtischunterschrank 128, Metallrahmen Spiegelschrank mit Regal 128/80, Frontbel.</p>  <p>Maßskizze: 4, 15</p>	<p>Doppel-Möbelwaschtisch 128, Unterbaubecken Doppelwaschtischunterschrank 128, Metallrahmen Unterschrank 64/21, 1 Lade Spiegel mit Ablage 128/69, Frontbel.</p>  <p>Maßskizze: 6, 11, 12</p>	<p>Doppel-Möbelwaschtisch 128, Unterbaubecken Doppelwaschtischunterschrank 128, Bodengestell Unterschrank 128/21, 1 Lade Spiegelschrank mit Ablage 128/80, Frontbel.</p>  <p>Maßskizze: 6, 11, 14</p>			
<p>Beschreibung</p> <p>Aufpr. Ab- u. Überlaufsystem</p> <p>Aufpr. Permanent Ablaufgarnitur</p> <p>Aufpr. Waschplatzbeleuchtung</p>	<p>Vorschlag 49</p>		<p>Vorschlag 52</p>		<p>Vorschlag 55</p>	
<p>Waschtisch</p>	<p>Acrylstein weiß</p>	<p>Glas weiß</p>	<p>Acrylstein weiß</p>	<p>Glas weiß</p>	<p>Acrylstein weiß</p>	<p>Glas weiß</p>
<p>Artikelnummer</p>						
<p>Ident-Nr.</p>						
<p>Komponenten laut Abbildung:</p> <p>Waschtisch mit Hahnlochbohrung (auf Wunsch ohne Hahnlochbohrung lieferbar)</p>	<p>Doppel-Möbelwaschtisch 160, Unterbaubecken Doppelwaschtischunterschrank 160, Metallrahmen Spiegel mit Ablage 160/69, Frontbel.</p>  <p>Maßskizze: 8, 12</p>	<p>Doppel-Möbelwaschtisch 160, Unterbaubecken Doppelwaschtischunterschrank 160, Metallrahmen Unterschrank 64/21, 1 Lade Spiegel mit Ablage 160/69, Frontbel.</p>  <p>Maßskizze: 8, 11, 12</p>	<p>Doppel-Möbelwaschtisch 160, Unterbaubecken Doppelwaschtischunterschrank 160, Bodengestell Unterschrank 96/21, 1 Lade Unterschrank 64/21, 1 Lade Spiegelschrank mit Ablage 160/80, Frontbel.</p>  <p>Maßskizze: 8, 11, 14</p>			
<p>Beschreibung</p> <p>Aufpr. Ab- u. Überlaufsystem</p> <p>Aufpr. Permanent Ablaufgarnitur</p> <p>Aufpr. Waschplatzbeleuchtung</p>	<p>Vorschlag 67</p>		<p>Vorschlag 70</p>		<p>Vorschlag 73</p>	
<p>Waschtisch</p>	<p>Acrylstein weiß</p>	<p>Glas weiß</p>	<p>Acrylstein weiß</p>	<p>Glas weiß</p>	<p>Acrylstein weiß</p>	<p>Glas weiß</p>
<p>Artikelnummer</p>						
<p>Ident-Nr.</p>						

Waschtische 64

Maßskizze 1

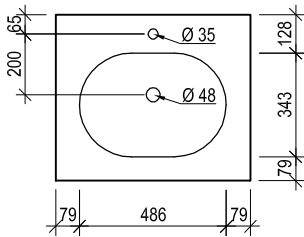
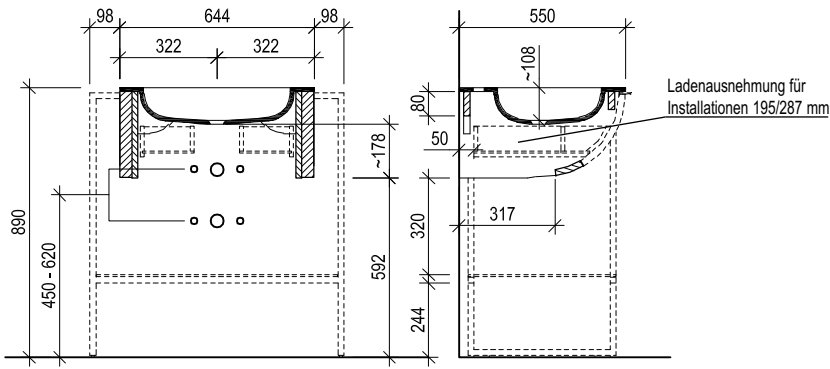

Acrylstein

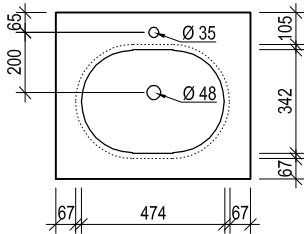

Glas

Waschtische 96

Maßskizze 2

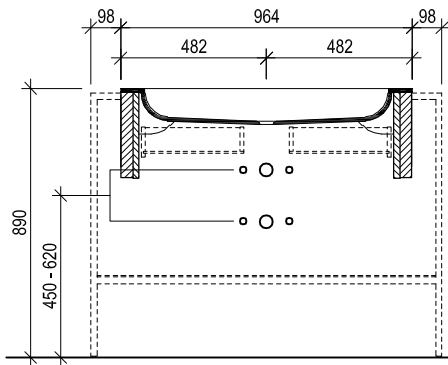

Maßskizze 3

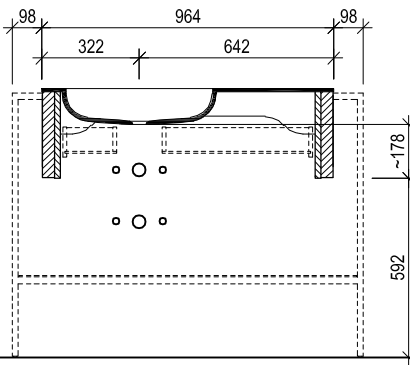

Ladenausnehmung für Installationen 195/287 mm

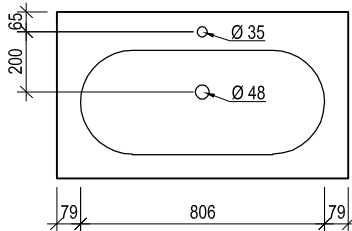

Acrylstein

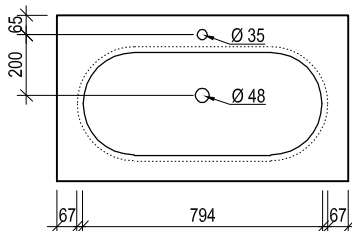
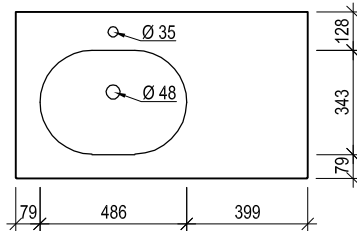

Glas

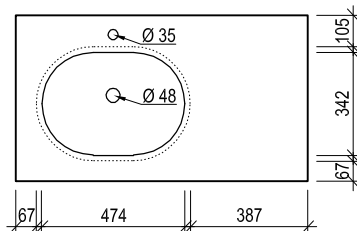

Waschtische 128

Maßskizze 4

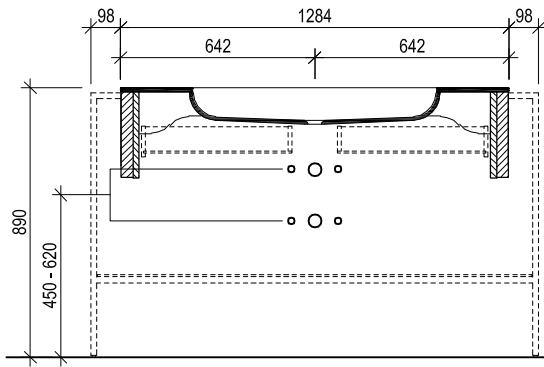

Maßskizze 5

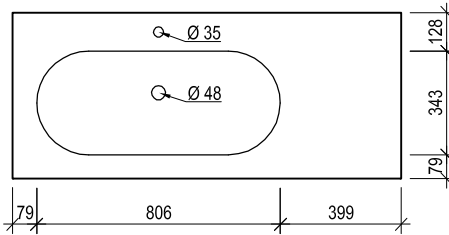
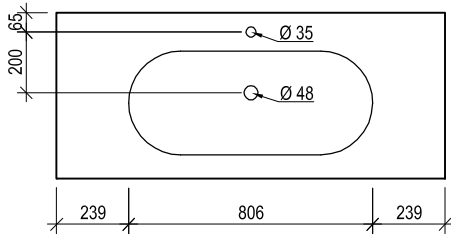
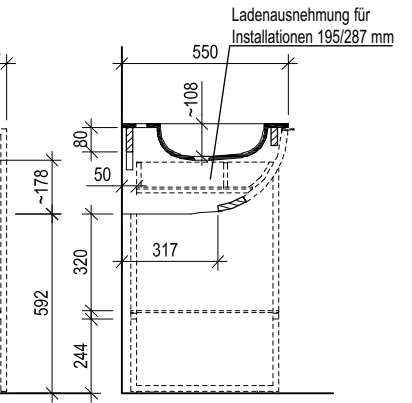
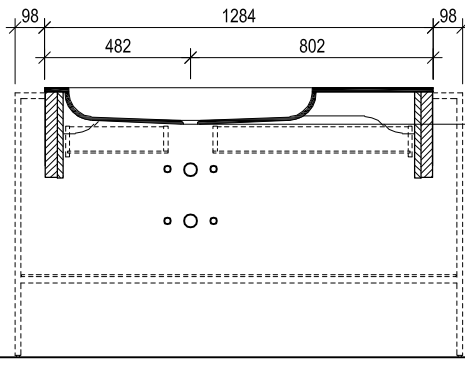

Acrylstein

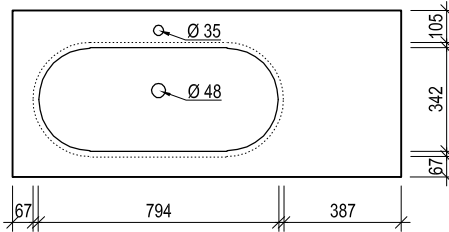
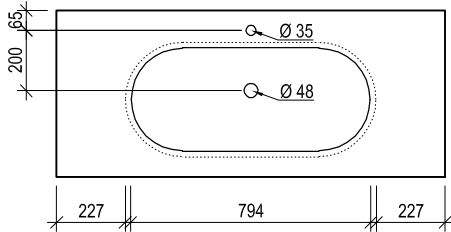

Glas

Doppelwaschtische 128

Maßskizze 6

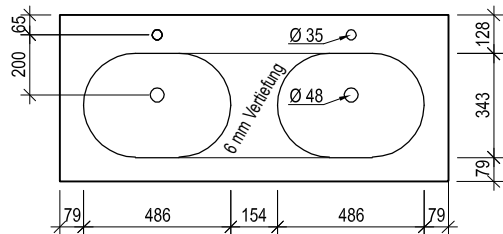
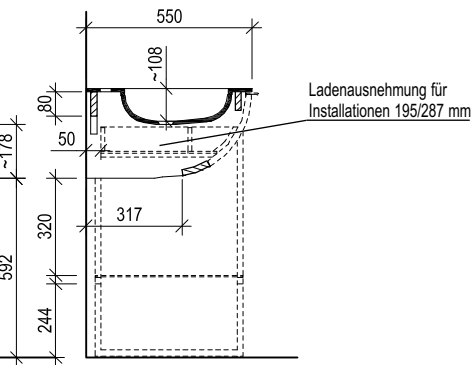
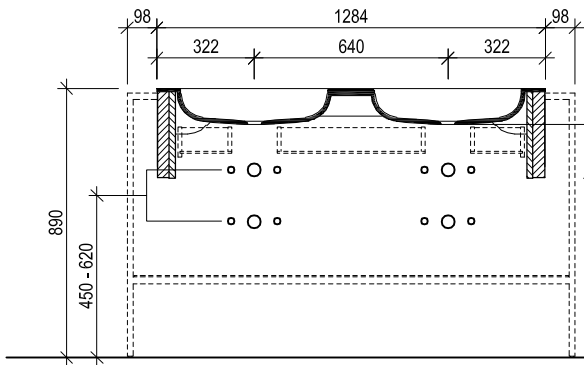

Acrylstein

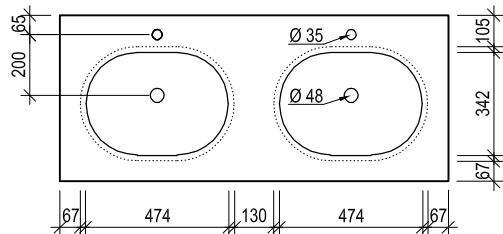

Glas

Waschtische 160

Maßskizze 7

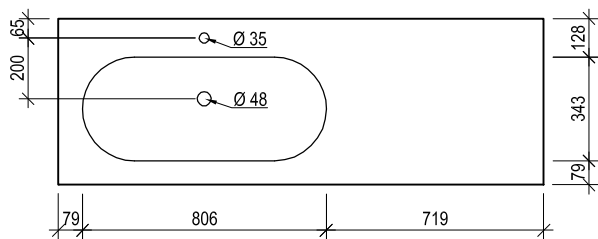
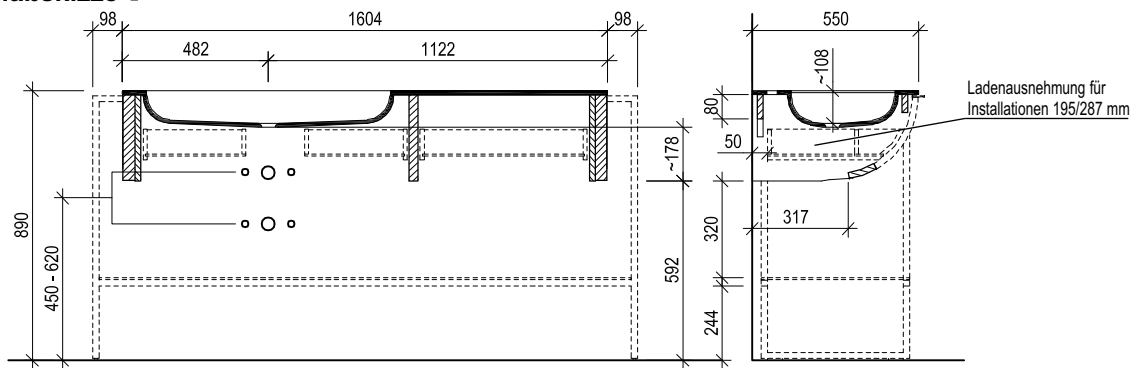

Acrylstein

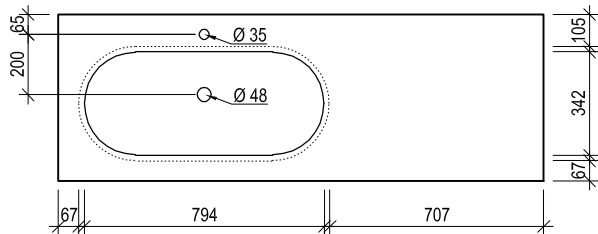

Glas

Doppelwaschtische 160

Maßskizze 8

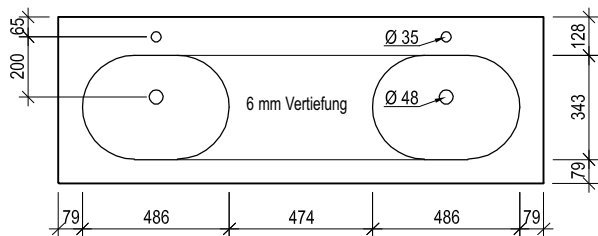
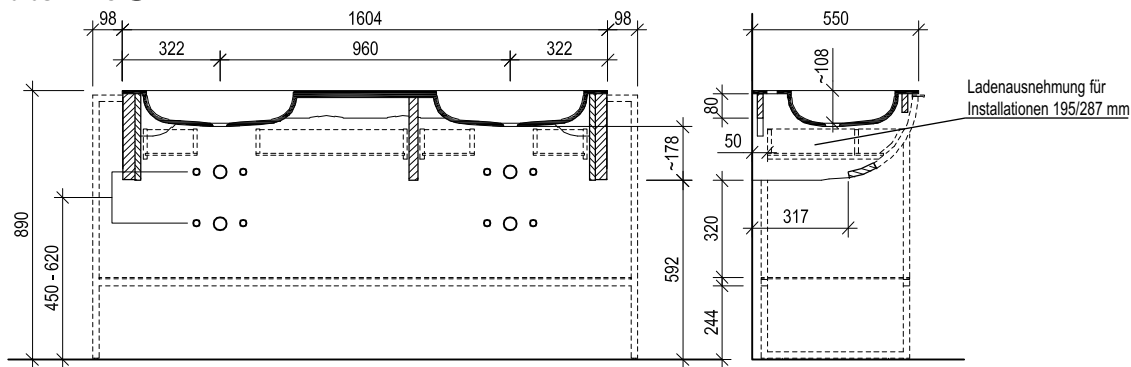

Acrylstein

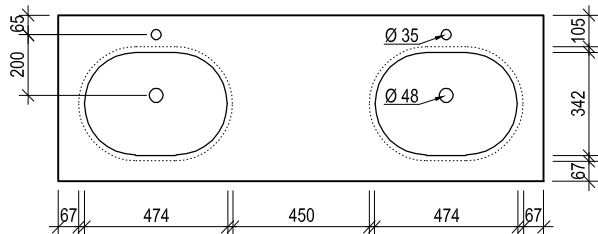

Glas

Waschtische 192

Maßskizze 9

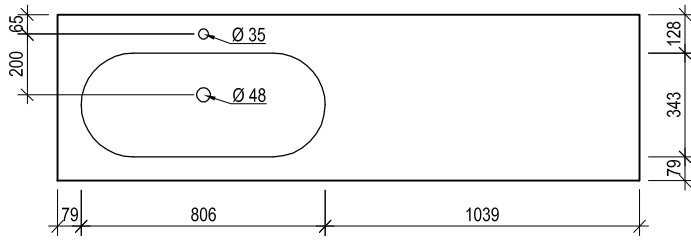
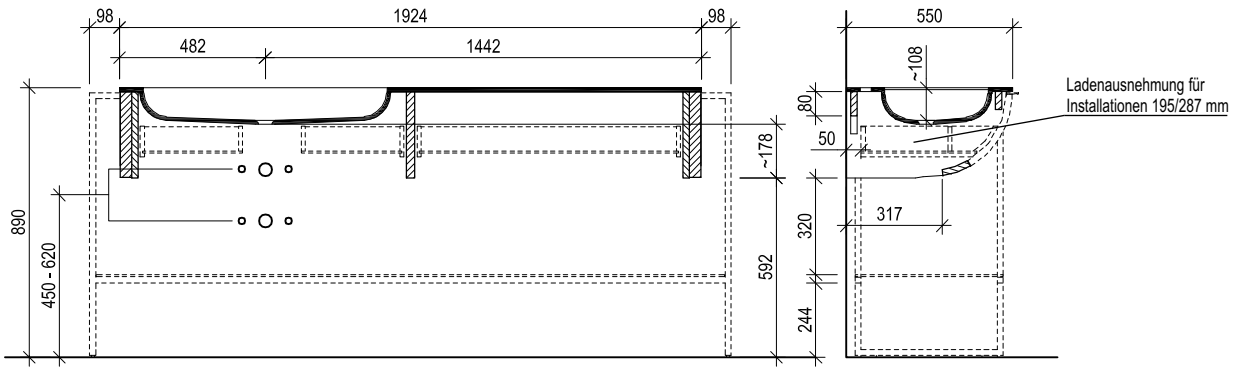

Acrylstein

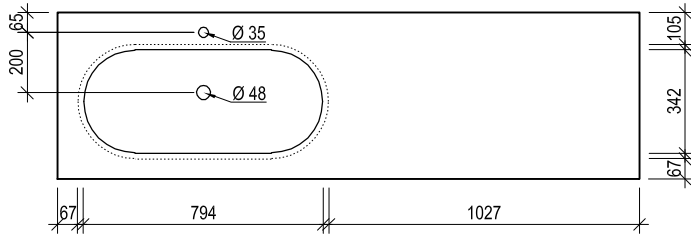

Glas

Doppelwaschtische 192

Maßskizze 10

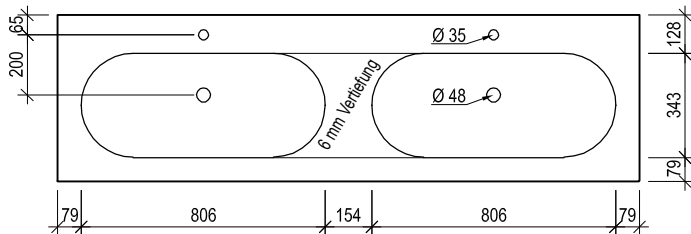
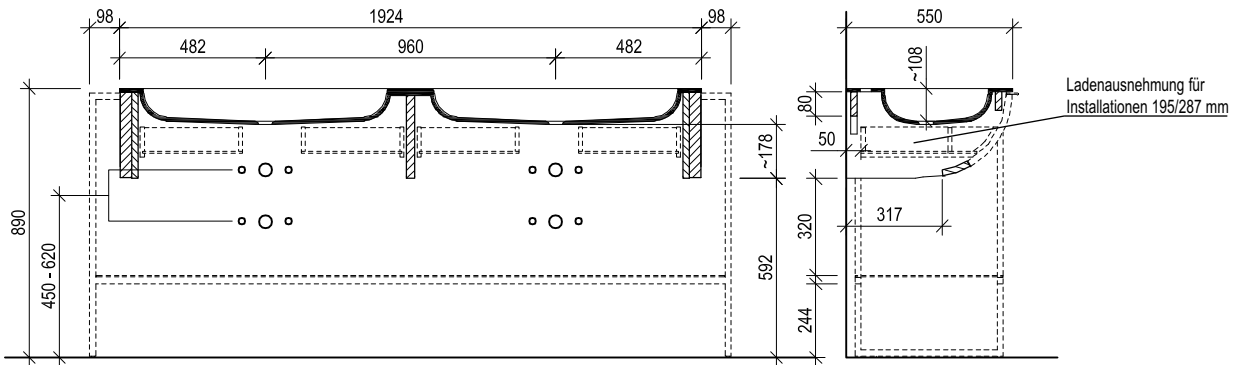

Acrylstein

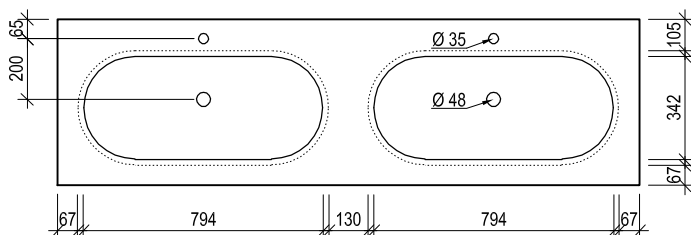

Glas

Unterschrank

Maßskizze 11

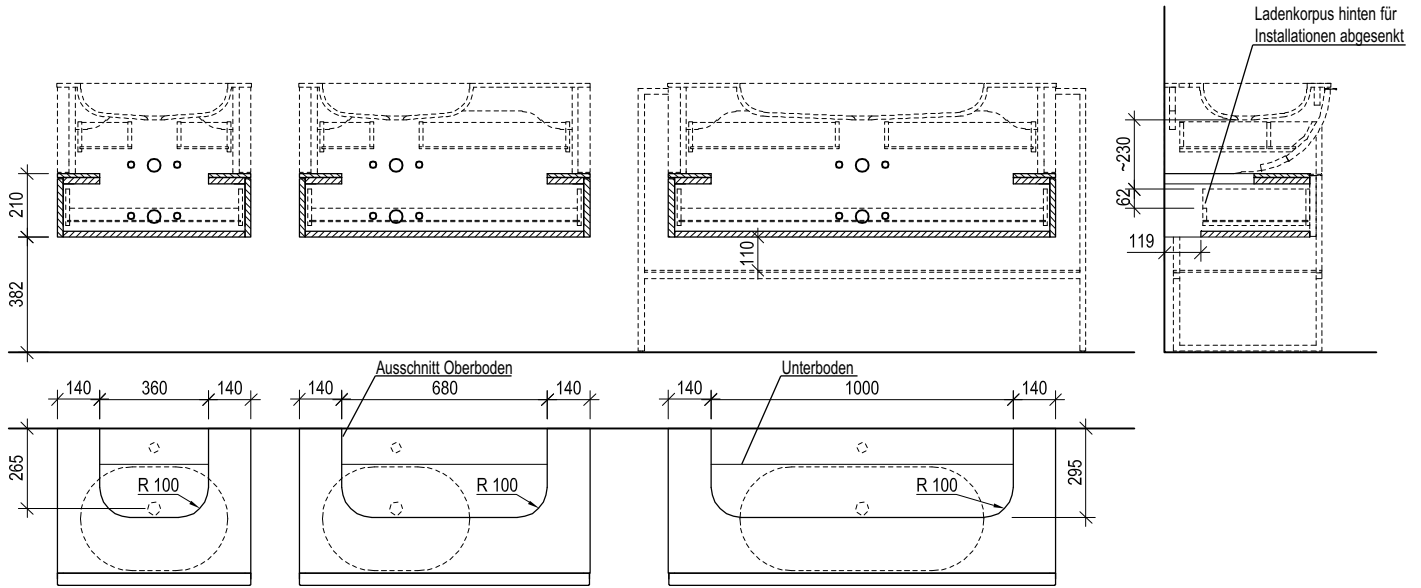

Flachspiegel und Spiegelschränke - Montagehöhe Oberkante 193 cm

Maßskizze 12

Maßskizze 13

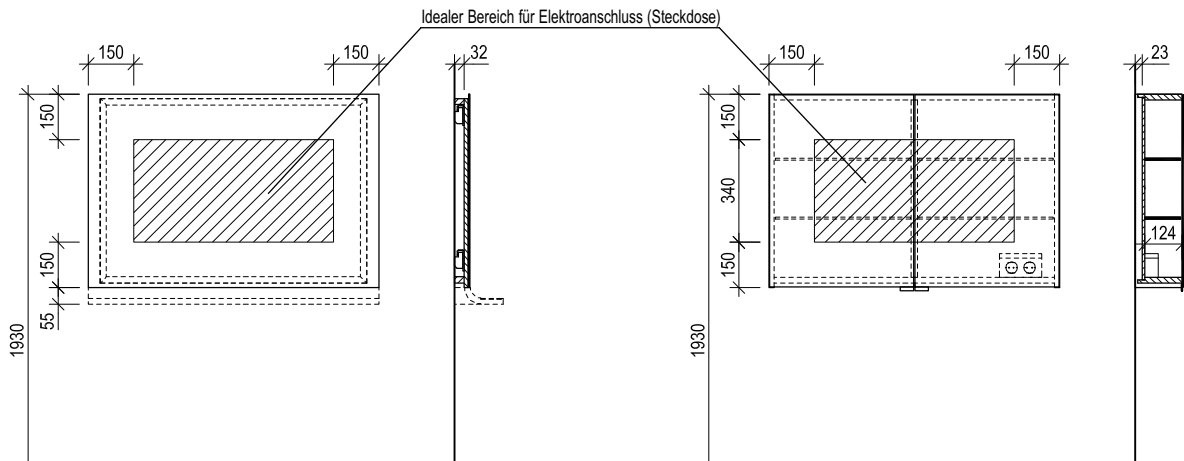

Spiegelschränke mit Ablage - Montagehöhe Oberkante 200 cm

Maßskizze 14

Maßskizze 15

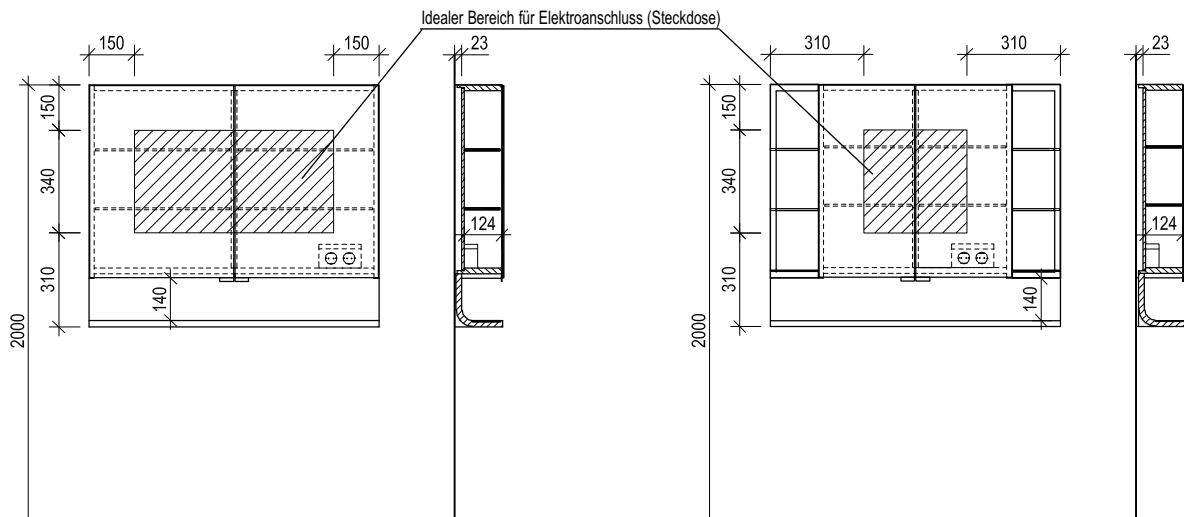

Design. Natur. Handwerk.



Bekenntnis zu Natur und Qualität seit über 80 Jahren.



Innovativ mit Rücksicht auf die grüne und soziale Umwelt



Umweltzeichen für

- Rohstoff- und Energieverbrauch
- geprüfte Inhaltsstoffe
- Emissionen
- Entsorgung/ Wiederverwertung
- Verpackung
- Vertrieb und Transport
- Qualität, Sicherheit, Langlebigkeit,
- ausschließlich umwelt- und qualitätszertifizierte Lieferanten

Eigene Wasserkraft

- Stromerzeugung durch hauseigene Wasserkraft

60 % des Energieverbrauchs in der Produktion werden durch eigene Wasserkraft gedeckt!

Energie/Recycling

- Thermische Verwertung von 95 % der Holzabfälle
- Recycling sämtlicher Wasserlacke und Beizen
- Energie stammt aus erneuerbaren Energieträgern
- Bewusster Verzicht auf Klimaanlage durch spezielles Nachtlüftungssystem

Soziale Verantwortung

- Voglauer Akademie – Ausbildung der Mitarbeiter
- kostenloses Shuttle-Service für Mitarbeiter
- Firmenkantine
- Unterstützung von Blaulichtorganisationen



Holzmöbel für eine angenehme Raumatmosferaere

