

Möbel LETZ

Finden und Wohlfühlen



Typenplan

Felino-living von Gwinner - Wohnwand FE3 weiß/ Balkeneiche

Wichtiger Hinweis für Sie

Etwaige Hinweise des Herstellers in dieser Produktinformation, die sich auf die Gewährleistung beziehen, haben für Sie keinerlei Bindungswirkung und können von Ihnen ignoriert werden. Ihre gesetzlichen Gewährleistungsrechte als Verbraucher uns gegenüber, als Ihrem Verkäufer, werden dadurch in keiner Weise berührt oder eingeschränkt. Sie können sich wegen aller Mängel jederzeit an uns wenden. Darüber hinaus gehende Herstellergarantien bleiben natürlich unberührt. Dieser Artikel wird hergestellt von Radon Möbelvertriebsgesellschaft mBH, Zum See 7, 14542 Werder (Havel), Deutschland, auftrag@radonmoebel.de

Möbel Letz GmbH
Am Gewerbepark 11
06895 Zahna-Elster

Tel.: 035383 - 6018 50

Fax.: 035383 - 6018 17

FELINO-LIVING

RAUM FÜR NEUE IMPULSE

GWINNER[®]
by Radon



FELINO-LIVING

AUSFÜHRUNGEN

PREISGRUPPE 2

Lack seidenmatt Weiß, Fango oder Anthrazit

Paneele: Astnussbaum Natur, Balkeneiche Honig,

Balkeneiche Natur, Wildeiche Honig oder Wildeiche Natur

Die lieferbaren Farbtöne sind modellspezifisch und entsprechen keiner Normung. Die Farbmuster geben diese Töne annähernd wieder und dienen zur Orientierung.

PLANUNGSHINWEISE:

Die Griffe, Paneelabdeckungen und Paneelbeleuchtungen werden bei allen Ausführungen standardmäßig in Edelstahloptik geliefert. Ausnahme bei der Ausführung Lack seidenmatt Anthrazit. Dort werden sie ebenfalls in Anthrazit geliefert. Bei den anderen Ausführungen ist eine Änderung Edelstahlfarben auf Anthrazit preisgleich möglich. Bitte deutlich auf der Bestellung vermerken.

Vitrinenrückwände sind standardmäßig in Korpusfarbe. Bei Wunsch in Akzent müssen diese separat bestellt und berechnet werden.



GWINNER
by Radon



INHALT

2	Ausführungen
4	Unser Versprechen
5	Planungs- und Bestellhinweise
6-7	Produktinformationen
8-11	Kombinationen
12-15	Planungssystem Einzeltypen
16-18	Zubehör
19	Couchtisch- und Esstischempfehlungen



PERFEKTION MIT LEIDENSCHAFT

Die Herstellung von hochwertigen Möbelstücken ist für uns eine Herzensangelegenheit und das schon seit fast 100 Jahren. Neben den fachlichen Qualifikationen und speziellem Know-how haben unsere Mitarbeiter einen ganz besonderen Sinn für den Werkstoff Holz und das Möbelstück, welches daraus gefertigt wird.



BESONDERS NACHHALTIG: FURNIERHOLZ

Für die Herstellung unserer Möbel verwenden wir aus ökologischen Aspekten fast ausschließlich edelstes Furnierholz. Furnier ist als echtes Holz ein Qualitätsprodukt besonderer Güte: Ein dicker Holzstamm wird für die Furnierherstellung dünn geschnitten und es entstehen viele Quadratmeter Echtholzoberfläche. Somit ist Furnier das dünnste und ökologischste Massivholz der Welt.



5 JAHRE GARANTIE

Entsprechend unserer hohen Qualitätsansprüche gewähren wir unseren Kunden ein 5 Jahre Garantie-versprechen auf sämtliche Gwinner Produkte.

PLANUNGS- UND BESTELLHINWEISE

QUALITÄTSMERKMALE

- » Die Korpusse und Fronten sind außen und innen seidenmatt lackiert.
- » Die Paneele können in Astnussbaum Natur, Balkeneiche Honig, Balkeneiche Natur, Wildeiche Honig oder Wildeiche Natur bestellt werden.
- » Die Schubkästen laufen auf Quadro-Teilauszügen mit Softschließung. Vollauszüge mit Softschließung sind gegen Aufpreis lieferbar.
- » Die eingesetzten Ganzmetall-Klippbänder sind 3-fach verstellbar und serienmäßig mit Dämpfung ausgestattet.

Bitte beachten Sie, dass es sich bei den eingesetzten Edelfurnieren um echte Unikate handelt, die sich naturbedingt von Furnierstamm zu Furnierstamm oft sehr deutlich unterscheiden. Trotz größter Sorgfalt bei der Verarbeitung durch unsere Furnierfachleute lassen sich Abweichungen zu Prospektabbildungen oder Musterwänden nicht ausschließen. Bei Balkeneiche und Astnussbaum werden ganz bewusst Furniere mit Rissen und Astlöchern ausgesucht und dunkel ausgespachtelt. Erst dieses zeitaufwendige Verfahren gibt den Paneelen und Vitrinenrückwänden ihren gewollt urwüchsigen Charakter. Wir weisen ausdrücklich darauf hin, dass diese Wuchs- und Bearbeitungsmerkmale bei dem Modell gewollt sind, den Wert Ihres Unikats erhöhen und daher auch nicht als Qualitätsmangel anerkannt werden



FELINO-LIVING

IST INDIVIDUELL PLANBAR MIT
DEM PLANUNGSPROGRAMM

furn plan



HABEN SIE BEI IHRER PLANUNG AN ALLES GEDACHT?

FÜR FELINO SIND FOLGENDE ANGABEN ERFORDERLICH:

- ✓ Die Lackausführung von Korpus und Front
- ✓ Die Ausführung der Paneele und
- ✓ Vitrinenrückwände
- ✓ Stellfolge oder Skizze bei freien Planungen
- ✓ Zubehör und Beleuchtungen falls gewünscht

! Wir empfehlen bei der Verwendung von Beleuchtungen den Einsatz des Elektrostaufachs mit Funkfernbedienung. So lassen sich alle Vorschaltgeräte, Stecker und Verteiler elegant verstauen, sind einfach zu erreichen und alle **■** Beleuchtungen können über die Fernbedienung geschaltet werden.

Wir weisen darauf hin, dass sich bei unklaren oder unvollständigen Aufträgen der Liefertermin verlängern kann. Bitte achten Sie bei Bestellungen auf Vollständigkeit, nur so können wir eine schnelle und fehlerfreie Auftragsabwicklung gewährleisten bei Ihnen. Maßgebend für Preis-, Maß- und Ausführungsangaben ist ausschließlich die aktuelle Typenliste.

PRODUKTINFORMATIONEN

Herstellungsland: EU / POLEN

Verarbeitete Materialien: Die Front besteht in allen Lackausführungen aus 19 mm MDF-Platten. Seiten, Böden, Paneele und Rückwände aus Spanplatten. Im sichtbaren Bereich lackiert. Paneele echtholz furniert oder lackiert 33 mm, Rückwände 5 mm stark.

Schubkästen laufen auf Quadro-Teilauszügen mit Softeinzug und Dämpfung, geprüft für 40.000 Öffnungen.

Türen und Glastüren haben vernickelte 3-fach justierbare Metalltopfbänder mit Schnellmontagetechnik, geprüft für 40.000 Öffnungen. Für alle Verschleißteile wird ein funktionsfähiger kompatibler Ersatz von mindestens 5 Jahren sichergestellt.

Vitrinentüren und Paneelböden sind aus Floatglas parsol Grau, Glaseinlegeböden aus Floatglas klar.

Belastbarkeit:



Unterteilschubkästen mit 15 kg, alle anderen Schubkästen mit 10 kg bei gleichmäßiger Beladung.
Holzböden mit 15 kg, Glasböden mit 10 kg, weitere Belastungsangaben an den entsprechenden Elementen.

Pflegehinweise:

Reinigen mit trockenem Staubtuch oder leicht feucht abwischen. Die eingesetzten Lacke sind hochabriebfest nach DIN 68861.

Elektrik:

Alle Beleuchtungselemente und Anschlusskabel sind VDE geprüft.

Energieverbrauch:



Die eingesetzten LED-Beleuchtungen enthalten eine Lichtquelle der Energieeffizienzklasse <F> auf einer Skala von A (höchste Effizienz) bis G (geringste Effizienz). Die Lichtquellen in den LED-Beleuchtungen sind nicht tauschbar.

Elektroinstallation:

Nachfolgende Skizze ist eine schematische Darstellung der Positionen und Verlegewege der Elektroinstallation. Die Darstellungen der Leitungen, Beleuchtungen und des Elektrostaufachs sind rein symbolisch und nicht maßstabsgetreu. Die dargestellten Leitungen liegen mit Ausnahme des Kabelkanals auf der Rückseite der Elemente.

Zur optimierten Kabelführung zwischen Unterteil und Hängeschrank oder Winkelbord wird ein weißer, streichfähiger Kabelkanal mitgeliefert. Der Kabelkanal kann an die Wand geklebt oder geschraubt werden, es können abhängig vom Kabelquerschnitt ein bis drei Kabel darin verlegt werden.

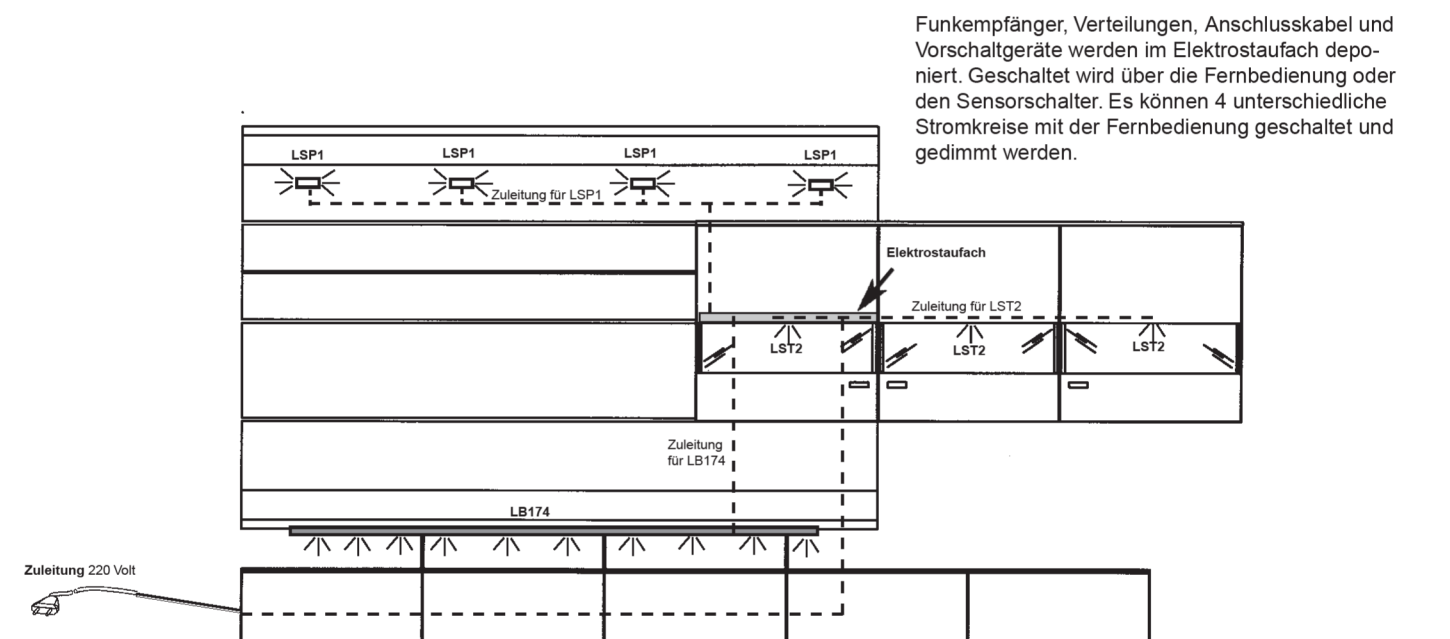

Wandkombinationen

ohne Beleuchtungen und Zubehör

Maße in cm direkt am jeweiligen Bild!

H: 186,8 cm

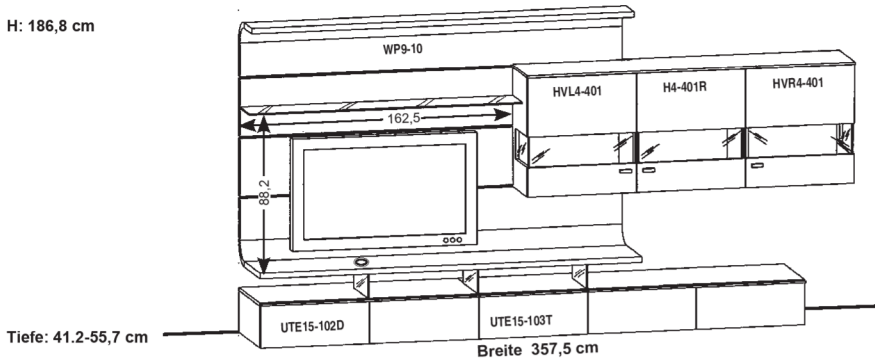

Best.-Nr.

FE1 (wie Abbildung!)

FE1-SV (seitenverkehrt!)

Empfohlenes Zubehör:

Beleuchtung	
3 LED-Strahler für die Vitrinen	LST2
1 LED-Beleuchtung für TV-Nische	LB174
4 LED-Leuchten für Paneele	LSP1
1 Vorschaltgerät 30 Watt	LEVG30
Elektrotaufach mit Fernbedienung	LES65F

Zubehör allgemein	
5 Vollauszüge für das UT	VZ500
1-5 Organisationseinteilungen für UT	ET2-65
3 Vitrinenrückwände in Akzentausf.	RW2-65

Artikelbeschreibung und Angaben zu den Energieklassen siehe Zubehör S. 20-22

H: 196,9 cm

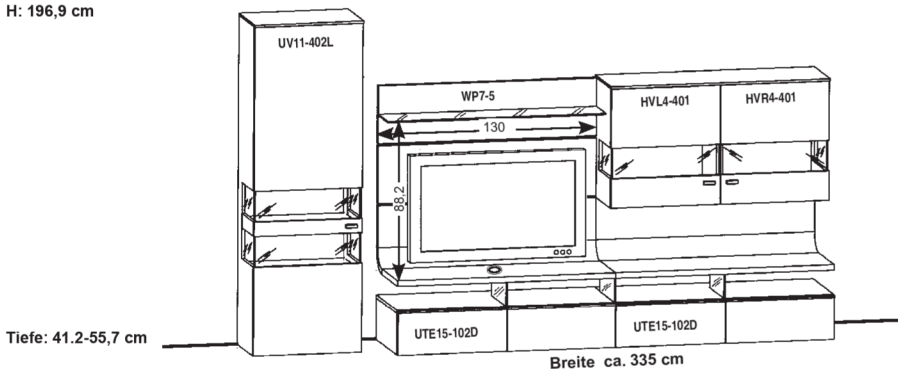

Best.-Nr.

FE3 (wie Abbildung!)

FE3-SV (seitenverkehrt!)

Empfohlenes Zubehör:

Beleuchtung	
4 LED-Strahler für die Vitrinen	LST2
2 LED-Beleuchtungen für TV-Nische	LB114
1 Vorschaltgerät 30 Watt	LEVG30
Elektrotaufach mit Fernbedienung	LES65F

Zubehör allgemein	
4 Vollauszüge für das UT	VZ500
1-4 Organisationseinteilungen für UT	ET2-65
2 Vitrinenrückwände in Akzentausf.	RW2-65
2 Vitrinenrückwände in Akzentausf.	RW15-65

Artikelbeschreibung und Angaben zu den Energieklassen siehe Zubehör S. 20-22

H: 196,9 cm

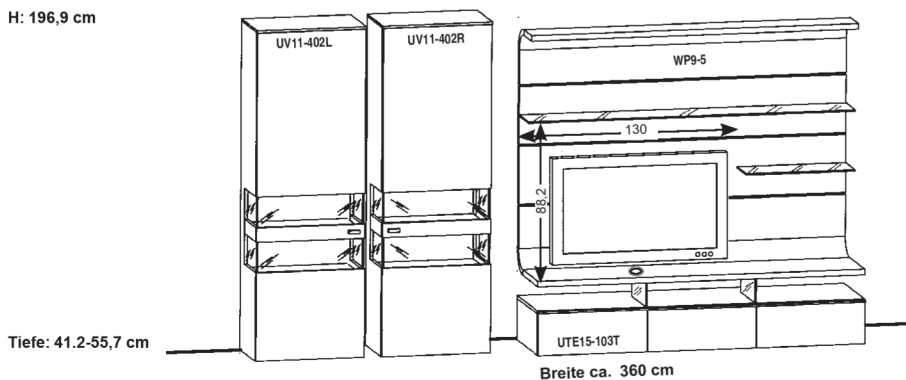

Best.-Nr.

FE7 (wie Abbildung!)

FE7-SV (seitenverkehrt!)

Empfohlenes Zubehör:

Beleuchtung	
4 LED-Strahler für die Vitrinen	LST2
1 LED-Beleuchtung für TV-Nische	LB174
3 LED-Leuchten für Paneele	LSP1
1 Vorschaltgerät 30 Watt	LEVG30
Elektrotaufach mit Fernbedienung	LES65F

Zubehör allgemein	
3 Vollauszüge für das UT	VZ500
1-3 Organisationseinteilungen für UT	ET2-65
4 Vitrinenrückwände in Akzentausf.	RW15-65

Artikelbeschreibung und Angaben zu den Energieklassen siehe Zubehör S. 20-22

Wandkombinationen

ohne Beleuchtungen und Zubehör

Maße in cm direkt am jeweiligen Bild!

H: 205,7 cm

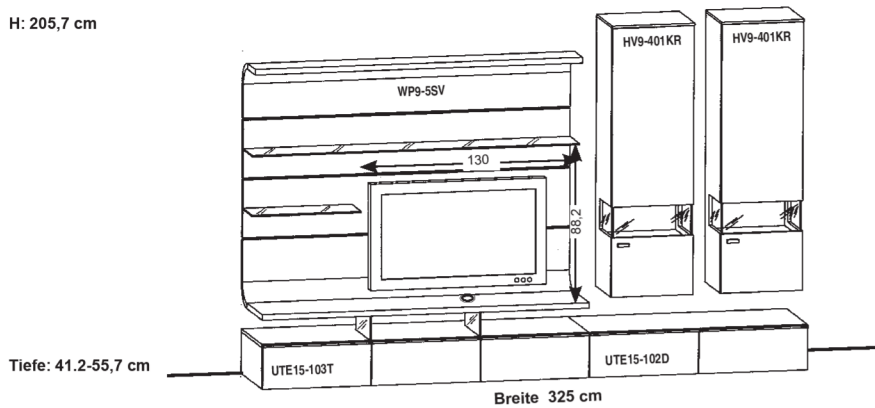

Tiefe: 41.2-55,7 cm

Breite 325 cm

Best.-Nr.

FE13 (wie Abbildung!)

FE13-SV (seitenverkehrt!)

Empfohlenes Zubehör:

Beleuchtung

2 LED-Strahler für die Vitrinen	LST2
1 LED-Beleuchtung für TV-Nische	LB174
3 LED-Leuchten für Paneele	LSP1
1 Vorschaltgerät 30 Watt	LEVG30
Elektrotaufach mit Fernbedienung	LES49F

Zubehör allgemein

5 Vollauszüge für das UT	VZ500
1-5 Organisationseinteilungen für UT	ET2-65
2 Vitrinenrückwände in Akzentausf.	RW2-49

Artikelbeschreibung und Angaben zu den Energieklassen siehe Zubehör S. 20-22

H: 186,8 cm

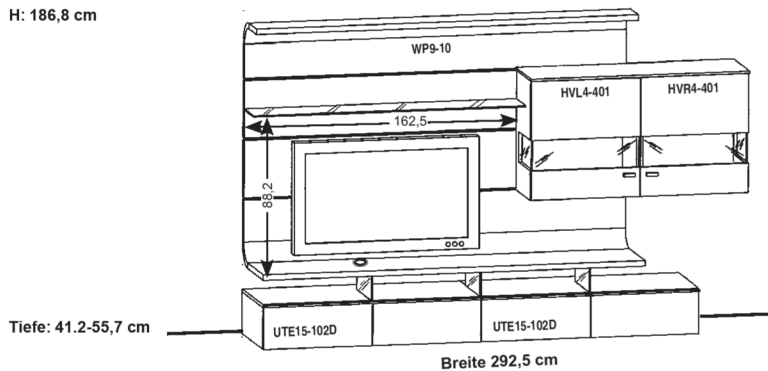

Tiefe: 41.2-55,7 cm

Breite 292,5 cm

Best.-Nr.

FE18 (wie Abbildung!)

FE18-SV (seitenverkehrt!)

Empfohlenes Zubehör:

Beleuchtung

2 LED-Strahler für die Vitrinen	LST2
1 LED-Beleuchtung für TV-Nische	LB174
4 LED-Leuchten für Paneele	LSP1
1 Vorschaltgerät 15 Watt	LEVG15
Elektrotaufach mit Fernbedienung	LES65F

Zubehör allgemein

4 Vollauszüge für das UT	VZ500
1-4 Organisationseinteilungen für UT	ET2-65
2 Vitrinenrückwände in Akzentausf.	RW2-65

Artikelbeschreibung und Angaben zu den Energieklassen siehe Zubehör S. 20-22

H: 205,7 cm

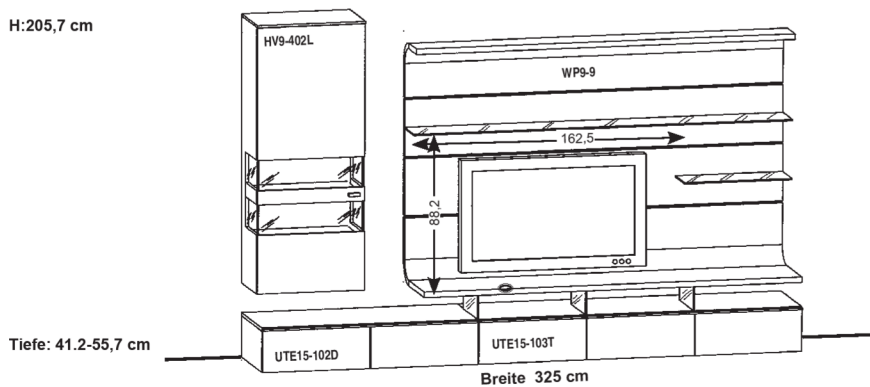

Tiefe: 41.2-55,7 cm

Breite 325 cm

Best.-Nr.

FE20 (wie Abbildung!)

FE20-SV (seitenverkehrt!)

Empfohlenes Zubehör:

Beleuchtung

2 LED-Strahler für die Vitrinen	LST2
1 LED-Beleuchtung für TV-Nische	LB174
4 LED-Leuchten für Paneele	LSP1
1 Vorschaltgerät 15 Watt	LEVG15
Elektrotaufach mit Fernbedienung	LES65F

Zubehör allgemein

5 Vollauszüge für das UT	VZ500
1-5 Organisationseinteilungen für UT	ET2-65
2 Vitrinenrückwände in Akzentausf.	RW15-65

Artikelbeschreibung und Angaben zu den Energieklassen siehe Zubehör S. 20-22

Maße in cm direkt am jeweiligen Bild!

H: 186,8 cm

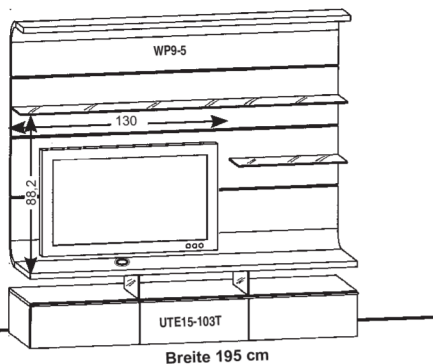

Tiefe: 41.2-55,7 cm

Breite 195 cm

Best.-Nr.

FE32 (wie Abbildung!)

FE32-SV (seitenverkehrt!)

Empfohlenes Zubehör:

Beleuchtung

1 LED-Beleuchtung für TV-Nische	LB174
3 LED-Leuchten für Paneele	LSP1
1 Vorschaltgerät 15 Watt	LEVG15
1 Fernbedienung	FKS4

Zubehör allgemein

3 Vollauszüge für das UT	VZ500
1-3 Organisationseinteilungen für UT	ET2-65

Artikelbeschreibung und Angaben zu den Energieklassen siehe Zubehör S. 20-22

H: 196,9 cm

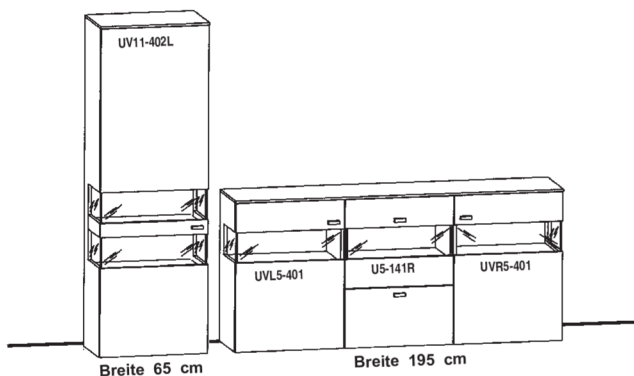

Tiefe: 41.2 cm

Breite 65 cm

Breite 195 cm

Best.-Nr.

FE64

Empfohlenes Zubehör:

Beleuchtung

5 LED-Strahler für die Vitrinen	LST2
1 Vorschaltgerät 15 Watt	LEVG15
Elektrostafach mit Fernbedienung	LES65F

Zubehör allgemein

1 Vollauszug für das Sideboard	VZ320
3 Vitrinenrückwände in Edelfurnier	RW2-65
2 Vitrinenrückwände in Edelfurnier	RW15-65

Artikelbeschreibung und Angaben zu den Energieklassen siehe Zubehör S. 20-22

Maße in cm direkt am jeweiligen Bild!

H: 91,3 cm

Tiefe: 41.2 cm

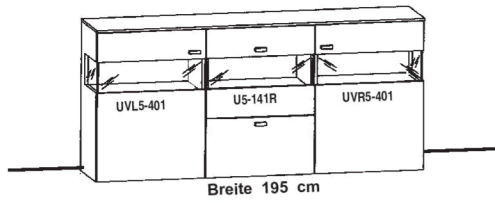

Best.-Nr. **FE41**

H: 144,1 cm

Tiefe: 41.2 cm

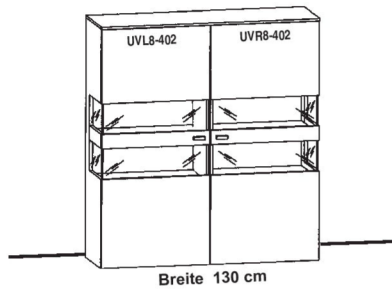

Best.-Nr. **FE51**

H: 144,1 cm

Tiefe: 41.2 cm

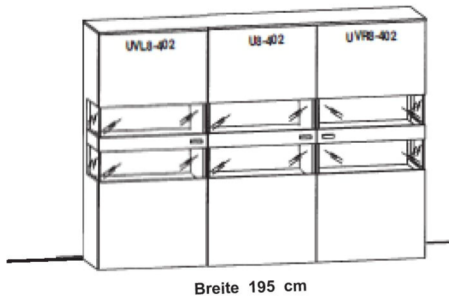

Best.-Nr. **FE53**

Empfohlenes Zubehör:

Beleuchtung	
3 LED-Strahler für die Vitrinen	LST2
1 Vorschaltgerät 15 Watt	LEVG15
Elektrotaufach mit Fernbedienung	LES65F

Zubehör allgemein	
1 Vollauszug für das Sideboard	VZ320
3 Vitrinenrückwände in Edelfurnier	RW2-65

Artikelbeschreibung und Angaben zu den Energieklassen siehe Zubehör S. 20-22

Empfohlenes Zubehör:

Beleuchtung	
4 LED-Strahler für die Vitrinen	LST2
1 Vorschaltgerät 15 Watt	LEVG15
Elektrotaufach mit Fernbedienung	LES65F

Zubehör allgemein	
4 Vitrinenrückwände in Edelfurnier	RW15-65

Artikelbeschreibung und Angaben zu den Energieklassen siehe Zubehör S. 20-22

Empfohlenes Zubehör:

Beleuchtung	
6 LED-Strahler für die Vitrinen	LST2
1 Vorschaltgerät 15 Watt	LEVG15
Elektrotaufach mit Fernbedienung	LES65F

Zubehör allgemein	
6 Vitrinenrückwände in Edelfurnier	RW15-65

Artikelbeschreibung und Angaben zu den Energieklassen siehe Zubehör S. 20-22

Planungssystem Einzeltypen

Maße in cm direkt am jeweiligen Bild!

T=Türe S=Schubkasten

Planungshinweis: Alle Vitrinenrückwände werden standardmäßig in Korpusfarbe geliefert. Vitrinenrückwände in Akzentausführung siehe Zubehör Seite 22.

Elemente 11-Raster mit beidseitiger Seitenverglasung

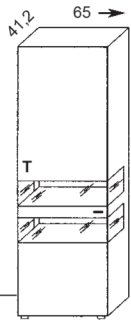

(Anschlag)

Best.-Nr. UV11-402L
Best.-Nr. UV11-402R

(links)
(rechts)

Elemente 8-Raster mit einseitiger Seitenverglasung

ohne Seitenverglasung

Alle Elemente werden standardmäßig mit einer 13 mm starken Abdeckplatte geliefert. Die Abdeckplatte kann auf Wunsch bis max. 260 cm Länge am Stück gefertigt werden.

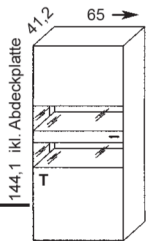

(Anschlag)

Best.-Nr. UVL8-402
Best.-Nr. UVL8-402

(links)

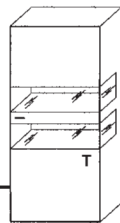

(Anschlag)

Best.-Nr. UVR8-402

(rechts)

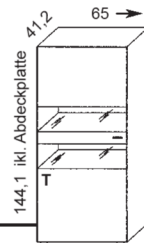

(Anschlag)

Best.-Nr. U8-402L
Best.-Nr. U8-402R

(links)
(rechts)

Elemente 5-Raster mit einseitiger Seitenverglasung

ohne Seitenverglasung

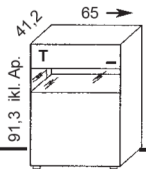

(Anschlag)

Best.-Nr. UVL5-401

(links)

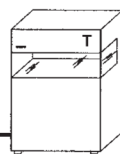

(Anschlag)

Best.-Nr. UVR5-401

(rechts)

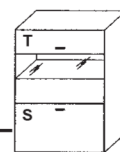

(Anschlag)

Best.-Nr. U5-141L
Best.-Nr. U5-141R

(links)
(rechts)

Planungssystem Einzeltypen

Maße in cm direkt am jeweiligen Bild!

Die 1,5 Raster Unterteile werden standardmäßig mit durchgehenden Griffleisten über zwei bzw. drei Schubkästen geliefert. Auf Wunsch können auch einzelne Griffleisten pro Schubkasten (65 cm) bestellt werden.

Unterteile 1,5-Raster

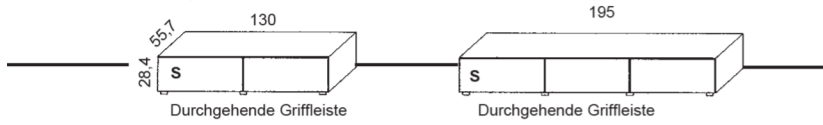

Einzelgriffleisten

Best.-Nr. UTE15-102D

UTE15-103T

GR646

Hängeschränke 9-Raster mit beidseitiger Seitenverglasung

Die Belastbarkeit aller Hängeschränke beträgt bei Festmauerwerk und Montage laut Herstellervorgabe 12 kg pro Boden.

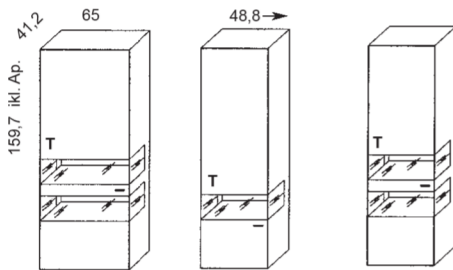

Best.-Nr. HV9-402L

HV9-401KL

HV9-402KL

Best.-Nr. HV9-402R

HV9-401KR

HV9-402KR

Belastbarkeit der Wandpaneele 45 kg bei Festmauerwerk und Montage laut Herstellervorgabe

Belastbarkeit der Paneelböden aus Glas Belastbar mit 6 kg /Laufmeter bei Festmauerwerk und Montage laut Herstellervorgabe

Wandpaneele 7-Raster

=Kabeldurchlass

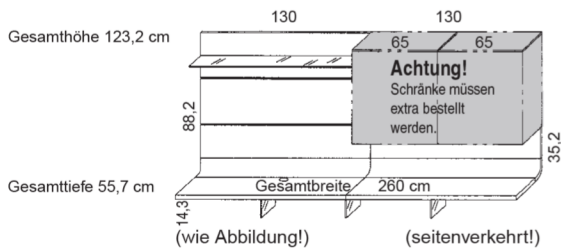

Best.-Nr. WP7-5

(wie Abbildung!) WP7-5SV (seitenverkehrt!)

Planungshinweis: Auf die standardmäßigen Kabeldurchlässe kann verzichtet werden. Alternativ sind individuelle Positionen möglich, sofern konstruktiv realisierbar.

Sollte die Höhe der Gerätenische mit 14,3 cm nicht ausreichen können erhöhte Glasstützen in 19,3 cm Höhe bestellt werden.

Werden bei Paneelen Glasböden nicht benötigt, dann vermerken Sie dies bitte deutlich auf der Bestellung, damit es konstruktiv berücksichtigt werden kann!

Planungssystem Einzeltypen

Maße in cm direkt am jeweiligen Bild!

Wandpaneele 9-Raster

● =empfohlene Position für LED-Paneelleuchten **LSP1**
siehe Zubehör Seite 20.

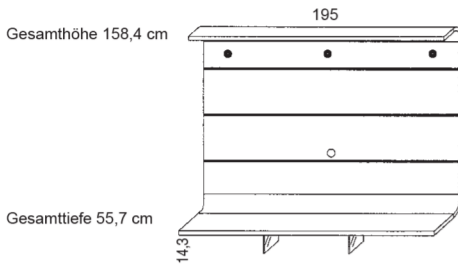

Best.-Nr. **WP9-4**

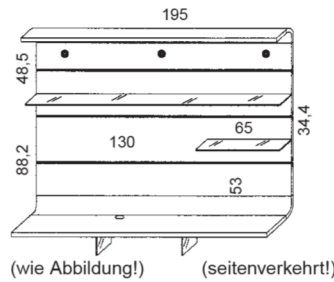

(wie Abbildung!) (seitenverkehrt!)
Best.-Nr. **WP9-5** **WP9-5SV**

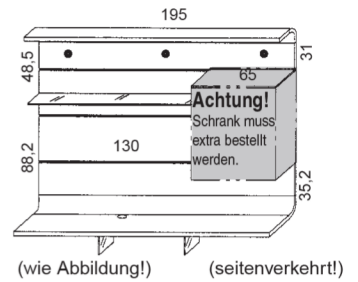

(wie Abbildung!) (seitenverkehrt!)
Best.-Nr. **WP9-6** **WP9-6SV**

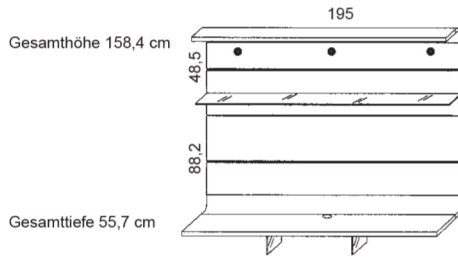

Best.-Nr. **WP9-14**

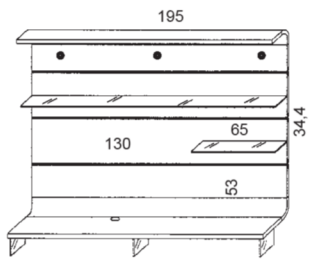

(wie Abbildung!) (seitenverkehrt!)
Best.-Nr. **WP9-15** **WP9-15SV**

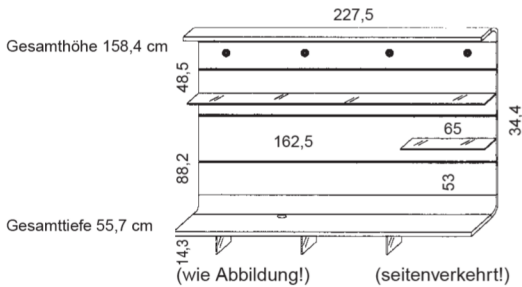

(wie Abbildung!) (seitenverkehrt!)
Best.-Nr. **WP9-9** **WP9-9SV**

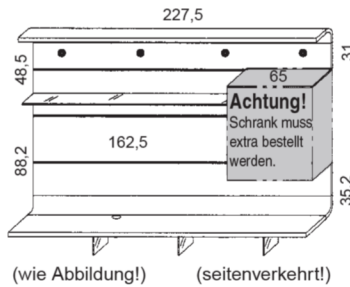

(wie Abbildung!) (seitenverkehrt!)
Best.-Nr. **WP9-10** **WP9-10SV**

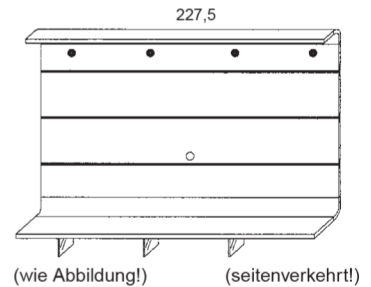

(wie Abbildung!) (seitenverkehrt!)
Best.-Nr. **WP9-11** **WP9-11SV**



Die Belastbarkeit aller Hängeschränke beträgt bei Festmauerwerk und Montage laut Herstellervorgabe 12 kg pro Boden.

Hängeschränke 4-Raster frei hängend oder für Paneele

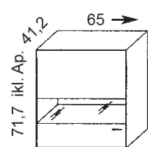

Best.-Nr. **H4-401L**
Best.-Nr. **H4-401R**

(Anschlag)
(links)
(rechts)



Best.-Nr. **HVL4-401**

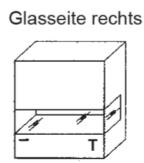

Best.-Nr. **HVR4-401**

SONDERANFERTIGUNG

- gegen erhöhte Lieferzeit mit Geräteklappe lieferbar

Maße in cm direkt am jeweiligen Bild!

PLANUNGSHINWEIS SONDERANFERTIGUNG:

Die Lieferzeit erhöht sich bei einer Sonderanfertigung um 2 Wochen.

H: 91,3 cm

Tiefe: 41,2 cm

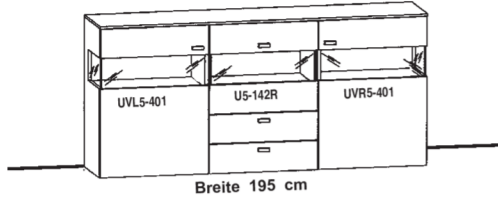

Breite 195 cm

Best.-Nr. FE42

Empfohlenes Zubehör:

Beleuchtung

3 LED-Strahler für die Vitrinen	LST2
1 Vorschaltgerät 15 Watt	LEVG15
Elektrotaufach mit Fernbedienung	LES65F

Zubehör allgemein

2 Vollauszüge für das Sideboard	VZ320
3 Vitrinenrückwände in Edelfurnier	RW2-65

Artikelbeschreibung und Angaben zu den Energieklassen siehe Zubehör S. 20-22

Elemente 11-Raster mit einseitiger Seitenverglasung

ohne Seitenverglasung

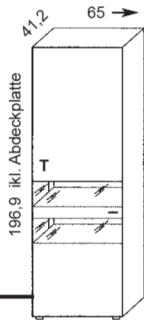

Best.-Nr. UVL11-402

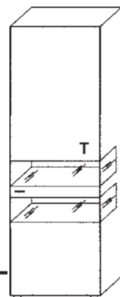

Best.-Nr. UVR11-402

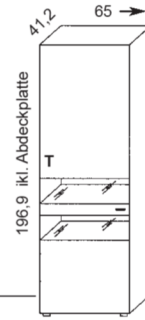

Best.-Nr. U11-402L (Anschlag links)
Best.-Nr. U11-402R (Anschlag rechts)

Element 5-Raster 41,2 cm tief ohne Seitenverglasung

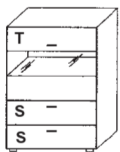

Best.-Nr. U5-142L (Anschlag links)
Best.-Nr. U5-142R (Anschlag rechts)

Unterteile 2,3-Raster

Ein Vorderstück in Korpusbreite, dahinter zwei Schubkästen 65 cm breit

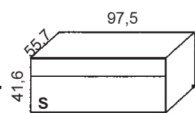



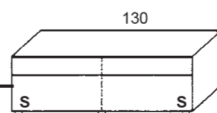

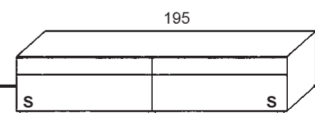

Best.-Nr. UTE23-101M

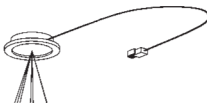
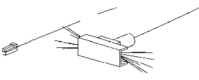

Best.-Nr. UTE23-101D

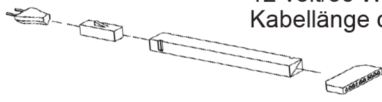
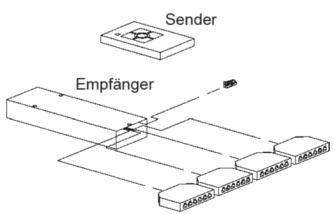

Best.-Nr. UTE23-102T
Geteilte Griffleiste

Artikel	Best.-Nr.		Beschreibung
Beleuchtungen und Schalter			
LED-Einbaustrahler	LST2		 <p>Für Vitrinen. 12 Volt/2,6 Watt, versteckte Kabelführung, Länge 4 Meter. Nur mit LED-Vorschaltgerät möglich.</p>
LED-Leuchte für Paneele	LSP1		 <p>Kabellänge ca. 4 Meter. Vorschaltgerät erforderlich. 12 Volt/1 Watt.</p>
LED-Beleuchtung für 130 cm breite Paneele	LB114		 <p>1 LED-Leuchte 114 cm lang, Kabellänge ca. 4 Meter. Vorschaltgerät erforderlich. 12 Volt/3,3 Watt.</p>
LED-Beleuchtung für 195 cm und 227,5 cm breite Paneele	LB174		 <p>1 LED-Leuchte 174 cm lang, Kabellänge ca. 4 Meter. Vorschaltgerät erforderlich. 12 Volt/5,1 Watt.</p> <p> Diese Produkte enthalten Lichtquellen der Energieeffizienzklasse <F> auf einer Skala von A (höchste Effizienz) bis G (geringste Effizienz). Die Lichtquellen in den LED-Beleuchtungen sind nicht tauschbar.</p>
LED-Vorschaltgerät 15 Watt	LEVG15		 <p>12 Volt/15 Watt, ausreichend für max. 6 Anschlüsse. Kabellänge ca. 5 Meter, Schalter an der Zuleitung.</p>
LED-Vorschaltgerät 30 Watt	LEVG30		 <p>12 Volt/30 Watt, ausreichend für max. 10 Anschlüsse. Kabellänge ca. 5 Meter, Schalter an der Zuleitung.</p>
Funkfernbedienung für LED-Beleuchtungen	FKS4		 <p>Mit dieser Fernbedienung können max. 4 Stromkreise geschaltet und gedimmt werden. Pro Stromkreis sind 6 Leuchtkörper möglich. In der Regel ist ein Vorschaltgerät LEVG15 mit 15 Watt ausreichend, falls die angeschlossenen Leuchtkörper in der Summe mehr als 15 Watt benötigen, bitte LEVG30 mit 30 Watt verwenden!</p>
Sensorschalter mit Dimmfunktion für Korpusse	KSD		 <p>Die Montage erfolgt an der Schrankhinterkante, die Position ist frei wählbar. Der Schalter wird falls gewünscht zwischen Vorschaltgerät und Beleuchtung gesteckt. es kann ein Stromkreis mit max. 6 Leuchtkörpern geschaltet und gedimmt werden. Die max. Anschlussleistung beträgt 36 Watt (LEVG30). Die Oberfläche ist in Edelstahl gebürstet.</p>
Sensorschalter mit Dimmfunktion für Paneele	WSD		 <p>Montage an der Paneelkante. Der Schalter wird falls gewünscht zwischen Vorschaltgerät und Beleuchtung gesteckt. es kann ein Stromkreis mit max. 6 Leuchtkörpern geschaltet und gedimmt werden. Die max. Anschlussleistung beträgt 36 Watt (LEVG30). Die Oberfläche ist in Kunststoff edelstahlfarbig.</p>

Zubehör

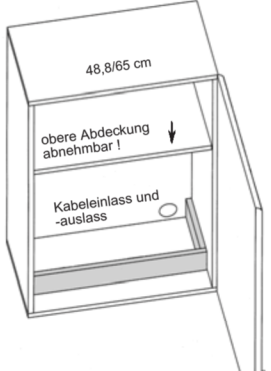
Artikel	Best.-Nr.		Beschreibung
Elektrotaufächer			
<p>Elektrotaufach mit Funkfernbedienung</p> <p>Einbau hinter</p> <p>65 cm breite Türen bei Korpus-tiefe 41,2 cm</p> <p>48,8 cm breite Türen bei Korpus-tiefe 41,2 cm</p>	<p>LES65F</p> <p>LES49F</p>		 <p>Bitte angeben bei welchem Element der Einbau erfolgen soll. Die integrierte Funkfernbedienung hat 4 Anschlüsse. Es können max. 4 Stromkreise geschaltet und gedimmt werden. Die obere Abdeckung ist ein abnehmbarer Holzboden, der Schrank bleibt deshalb in voller Tiefe nutzbar.</p>
<p>Elektrotaufach ohne Funkfernbedienung</p> <p>Einbau hinter</p> <p>65 cm breite Türen bei Korpus-tiefe 41,2 cm</p> <p>48,8 cm breite Türen bei Korpus-tiefe 41,2 cm</p>	<p>LES65</p> <p>LES49</p>		 <p>Bitte geben Sie an bei welchem Element der Einbau erfolgen soll. Dieses Elektrotaufach ist die optimale Ergänzung wenn mit dem Sensorschalter KSD oder WSD geplant wird. Die obere Abdeckung ist ein abnehmbarer Holzboden, der Schrank bleibt deshalb in voller Tiefe nutzbar.</p>
Holzeinlegeböden			
<p>Holzeinlegeboden für 65 cm breite Typen in Tiefe 41,2 cm</p>	<p>FA65</p>		<p>Zusätzlicher Holzeinlegeboden hinter Türen 61,1 x 33 x 1,9 cm</p>
<p>Holzeinlegeboden für 48,8 cm breite Typen in Tiefe 41,2 cm</p>	<p>FA49</p>		<p>Zusätzlicher Holzeinlegeboden hinter Türen 44,9 x 33 x 1,9 cm</p>

Zubehör

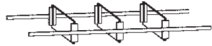
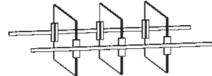
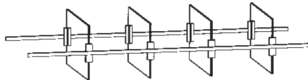
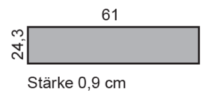
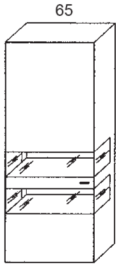
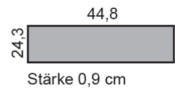
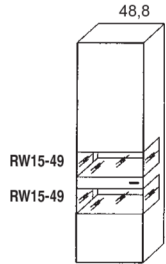
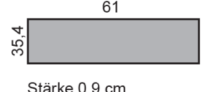
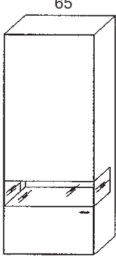
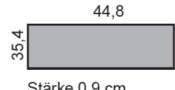
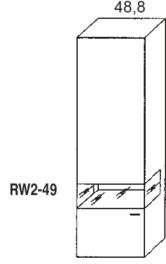
Artikel	Best.-Nr.		Beschreibung
Schubkasten-Sonderausstattungen			
Mehrpreis Vollauszug	VZ320 VZ500		Für 41,2 cm tiefe Elemente. Für tiefe Unterteile.
Einteilung für 65 cm breite Schubkästen in 49,2 cm tiefen Elementen	EK1-65		Die 3 Glas-Querteiler sind vorne und hinten geführt, horizontal lassen sich die Abstände variabel einstellen!
Einteilung für 65 cm Unterteilschubkästen	ET2-65		Die 3 Glas-Querteiler sind vorne und hinten geführt, horizontal lassen sich die Abstände variabel einstellen!
Einteilung für 97,5 cm Unterteilschubkästen	ET2-98		Die 4 Glas-Querteiler sind vorne und hinten geführt, horizontal lassen sich die Abstände variabel einstellen!
Vitrinenrückwände in Akzentausführung			
Vitrinenrückwand in Akzentausführung für 65 cm breite Vitrinen mit zwei Glasnischen	RW15-65		
Vitrinenrückwand in Akzentausführung für 48,8 cm breite Vitrinen mit zwei Glasnischen	RW15-49		
Vitrinenrückwand in Akzentausführung für 65 cm breite Vitrinen mit einer Glasnische	RW2-65		
Vitrinenrückwand in Akzentausführung für 48,8 cm breite Vitrinen mit einer Glasnische	RW2-49		
Blenden			
Blenden, alle Holzarten und Lacktöne einseitig	BL19E		19 mm stark, oberflächenbehandelt inkl gewünschter Kanten. Rückseite Gegenzugfurnier. Furnierrichtung angeben. Max. am Stück 250/60 cm
Blenden, alle Holzarten und Lacktöne beidseitig	BL19B		Wie oben, jedoch beidseitig oberflächenbehandelt Max. am Stück 250/60 cm

PASSENDE COUCHTISCHE UND ESSTISCHE

Bitte entnehmen Sie passende Couchtische und Esstische aus den jeweilig aktuellen Typenlisten. Folgend ein Auszug der umfangreichen Kollektionen passend zum Modell.

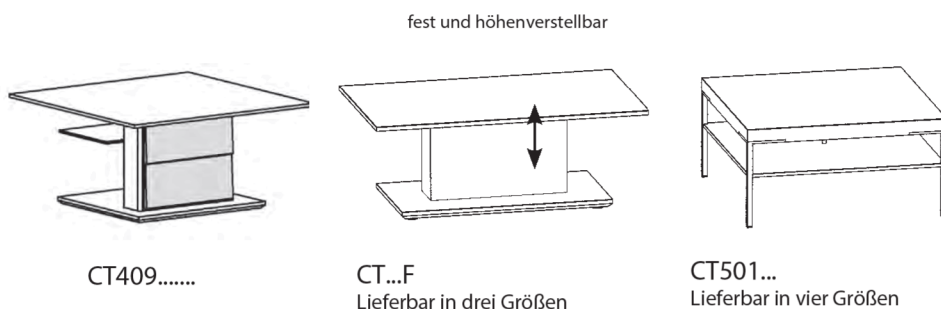

Weitere Couchtischvarianten, -größen und -ausführungen entnehmen Sie bitte der aktuellen Couchtischtypenliste. Hier finden Sie auch die Artikelinformation und Preise zum jeweiligen Modell.



Weitere Esstischvarianten, -größen und -ausführungen entnehmen Sie bitte der aktuellen Esstischtypenliste. Hier finden Sie auch die Artikelinformation und Preise zum jeweiligen Modell.

GWINNER[®]
by Radon

