

Möbel LETZ

Finden und Wohlfühlen



Typenplan

Valpin von Voglauer - Waschtisch-Set aus Alteiche

Wichtiger Hinweis für Sie

Etwaige Hinweise des Herstellers in dieser Produktinformation, die sich auf die Gewährleistung beziehen, haben für Sie keinerlei Bindungswirkung und können von Ihnen ignoriert werden. Ihre gesetzlichen Gewährleistungsrechte als Verbraucher uns gegenüber, als Ihrem Verkäufer, werden dadurch in keiner Weise berührt oder eingeschränkt. Sie können sich wegen aller Mängel jederzeit an uns wenden. Darüber hinaus gehende Herstellergarantien bleiben natürlich unberührt. Dieser Artikel wird hergestellt von VOGLAUER Gschwandtner & Zwilling GmbH, Pichl 55, 5441

Möbel Letz GmbH
Am Gewerbepark 11
06895 Zahna-Elster

Tel.: 035383 - 6018 50

Fax.: 035383 - 6018 17

VOGLAUER

Valpin
Bad



TYPENLISTE

(gültig ab 1. September 2022)

Für die **BESTELLUNG** bitte folgende Punkte angeben:

MODELL: AB | Valpin Bad

HOLZART:



EH | Alteiche rustiko lackiert (schwarz gekittet)

FRONTGLAS:



O | optiwhite

A | anthrazit

ACRYLSTEIN:

Waschtisch Acrylstein in unterschiedlicher Farbkombi möglich. Bitte Farbe für Becken und Platte angeben!



AW | weiß

AS | steingrau

WASCHTISCHE:



Aufsatzbecken Acrylstein



Unterbaubecken Acrylstein



Unterbaubecken Glas weiß



Steinbecken / Acrylsteinplatte

BEZUGSMATERIALIEN:

(bitte Kurzzeichen und Farbbezeichnung angeben)

LEDER MONTAN:



LR | reinweiß

LW | sahne

LO | coco

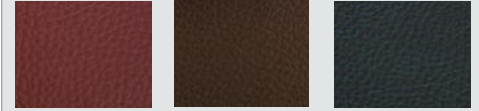

LY | ziegelrot

LU | caffè

LL | oceano



LK | kiesel

LA | azurblau

LV | cognac

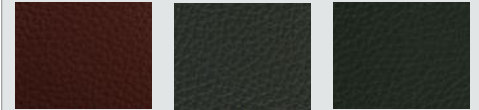

LX | burgundy

LN | anthrazit

LZ | army green



LM | stone

LP | cenere

LS | schwarz

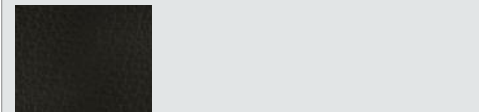

LT | testa di moro

Konstruktiver Aufbau / Belastbarkeiten:

Korpus:	Tischlerplatte echtholz furniert		
Fronten:	Tischlerplatte echtholz furniert, Colorglas satiniert (3 mm) oder Kristallspiegel		
Abdeckplatten:	Tischlerplatte echtholz furniert (14 mm)		
Fachböden:	Glasfächer 6 mm, bei offenen Elementen Tischlerplatte echtholz furniert		
Laden:	Gezinkte Massivholzläden (Eiche) mit verdecktem, leichtgängigen Vollauszug		
Frontprofile / Griffe:	Aluminium Edelstahl effekt eloxiert (EL02)		
Waschtische / Becken:	Corian (Acrylstein) 12 mm, Glas Unterseite weiß beschichtet, Steinbecken		
Holzoberfläche:	Mehrschichtiger Lackaufbau mit naturnaher Grifffhaptik		
Belastbarkeiten:	Glasfachböden 6 mm:	max. 5 kg	Schubladen bis 80 cm Breite: max. 10 kg
	Hängeelemente:	max. 50 kg	Schubladen über 80 cm Breite: max. 25 kg

Beleuchtung:

Alle Beleuchtungssysteme außer Aufbauleuchten werden von VOGLAUER fix in die Möbel eingebaut und verkabelt. Jedes beleuchtete Element hat ein Betriebsgerät bzw. Trafo und Netzkabel. Die Lampen (Leuchtmittel) können in den Leuchten nicht ausgetauscht werden. Schaltung mit berührungslosem Sensorschalter.

Anschlusskabel: Flachspiegel 2,5 m mit EURO-Winkelstecker, Spiegelschränke 1,5 m mit Schuko-Winkelstecker.

Leistung/Verbrauch: LED-Aufbauleuchten: 4,7 Watt, LED-Strype (LED-Ketten): 7,2 Watt/lfm

Lichtfarbe: Neutralweiß (ca. 4000 Kelvin)

Energieverbrauchskennzeichnung: Für alle VOGLAUER Möbel mit Beleuchtung gilt folgendes: „Dieses Produkt enthält eine Lichtquelle der **Energieeffizienzklasse F**“. Die Leuchtmittel und die dazugehörigen Betriebsgeräte können nur durch qualifiziertes Personal ausgetauscht werden.

Holzwerkstoffe - Raumklima:

Die VOGLAUER Badmöbel sind für ein normales Badezimmerklima geeignet. Kurzzeitig erhöhte Luftfeuchtigkeit schadet den Möbeln nicht, solange die Feuchtigkeit durch eine ausreichende Be- und Entlüftung (z. B. nach dem Duschen) wieder abgeführt wird. Spritzwasser, Kondensat oder Stauässe müssen daher umgehend mit einem trockenen Tuch beseitigt werden, da längere Einwirkzeiten zu Quellschäden oder Schimmelpilzbildung führen.

Trotz sorgfältigster Verarbeitung ist Holz ein lebender Rohstoff, der auf Veränderungen der Luftfeuchtigkeit reagiert und sich klimatischen Gegebenheiten anpasst. Unterschiedliche Farben, Strukturen, kleine Risse, leichter Verzug oder offene Äste können unvermeidbar die Folge sein. Damit Verzug oder Risse auf ein Minimum reduziert werden, sollten Vollholzmöbel möglichst geringen Temperatur- bzw. Luftfeuchtigkeitsschwankungen ausgesetzt sein. Die Oberfläche ist durch hochwertigen, mehrschichtigen Lackaufbau geschützt. Die Reinigung sollten Sie mit einem leicht feuchten Tuch oder einer weichen, feuchten Bürste in Holzfaserrichtung vornehmen. Verunreinigungen dürfen nicht eintrocknen und müssen sofort entfernt werden.

Waschtische - Corian (Acrylstein):

Acrylstein bestehend aus Acrylharz und zwei Drittel Mineralien welche aus Bauxit (Aluminiumerz) gewonnen werden. Acrylharz – ist ein vollkommen ausgehärteter Werkstoff. Die Herstellung von Acrylharz erfolgt vollkommen ohne Styrole und Weichmacher und findet auch bei medizinischen Knochenimplantaten seine Anwendung. Im Gegensatz zu Marmor oder Keramik, können Waschbecken aus Acrylstein nicht reißen oder abplatzen. Eine der vielen positiven Eigenschaften von Acrylstein ist seine porenlose Oberfläche. Durch diese Eigenschaft saugt Acrylstein keine Flüssigkeiten oder Schmutz auf. Acrylstein ist extrem schmutzabweisend, widerstandsfähig und dadurch sehr leicht zu pflegen.

Wichtige Planungshinweise:

- Klären sie bauwerkbedingte Gegebenheiten, Hemmnisse, Maße und Belastungswerte bei der Bedarfsermittlung damit eine mangelfreie Vertragserfüllung gewährleistet ist.
- Klären Sie elektrische Vorleistungen für Anschluss- und Gerätetechnik (frei hängende Beleuchtungssysteme erfordern Kabelkanallösungen auf oder unter Putz). Der Netzanschluss für die Beleuchtung (Steckdose, Kabelauslass) kann bei den beleuchteten Elementen im gesamten Rückwandbereich erfolgen (Rückwandluft Flächenspiegel ca. 32 mm, Spiegelschränke ca. 23 mm).
- Elektrifizierte Elemente müssen einen Mindestabstand von 60 cm zu Badewanne/Dusche aufweisen. Die Sicherheitsvorschriften und Normen der jeweiligen Länder sind zu beachten
- Alle Schränke mit Drehtüren können anschlagseitig nur mit Wandabstand lt. Skizze montiert werden, da die Türen beim Öffnen konstruktionsbedingt seitlich austragen.
- Alle in der Typenliste angegebene Maße sind theoretische Circamaße und können insbesondere durch Summentoleranzen von den wirklichen Maßen abweichen. Griff- oder sonstige unwesentliche Bauteilüberstände sind in den Gesamtmaßen nicht berücksichtigt.

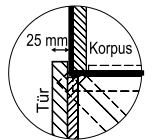

Montage der Möbel

- Alle Korpuselemente müssen an die Wand befestigt werden. VOGLAUER liefert das passende Montagezubehör für festes Mauerwerk mit. Für Leichtbauwände muss der Fachmonteur geeignete Dübel und Schrauben selbst besorgen. VOGLAUER übernimmt für die Montage keine Haftung!
- Türbänder sind vernickelt und 3-dimensional verstellbar. Entscheidend für das genaue Passen der Türen ist jedoch, dass die Möbel exakt vertikal und horizontal ausgerichtet werden. Kleine Wandunebenheiten können mit den Montagebeschlägen ausgeglichen werden. Vorhandene Niveau-Unterschiede durch aufragende Wandbeläge, z. B. Teilverfliesung sind durch geeignete Distanzleisten auszugleichen.
- Die Verklebung zwischen Waschtisch und Unterschrank muss mit einem transparenten, neutralen (lösungsmittelfreien / neutral vernetzenden) Fugendichtstoff auf Silikonbasis vorgenommen werden. Schützen Sie auch alle Anschlussfugen des Waschtisches zu benachbarte Bauteilen mit diesen Fugendichtstoff (Wartungsfuge).

Anm.: Elastische Verfugungen sind aufgrund ihrer stofflichen Eigenschaften als Wartungsfuge anzusehen und gelten daher nicht als Abdichtung. Die Funktion der Wartungsfuge muss in regelmäßigen Abständen überprüft und das Material ggf. erneuert werden, um Folgeschäden zu vermeiden. Sie sind also wartungsbedürftig und haben Belastungsgrenzen. Wartungsfugen sind von der Gewährleistung ausgenommen!

VOGLAUER Möbelgütepasp:

Beim Kauf von VOGLAUER Möbeln wird der VOGLAUER Möbelgütepasp überreicht (Online Download: www.voglauer.com). Eine umfassende Dokumentation, in der die 5-Jahres-Garantie spezifiziert wird und viele wichtige Informationen wie z.B. Gebrauchs- und Pflegeanweisungen enthalten sind.



mit 1 Hahnlochbohrung (auf Wunsch ohne Hahnlochbohrung lieferbar)	Freitragend für Wandmontage kein Waschtischunterschrank erforderlich				mit Überlaufschlitz und Überlaufgarnitur		
	 B/T/H in cm: 64,4 / 55 / 20,9		 B/T/H in cm: 64,4 / 55 / 12,1		 B/T/H in cm: 64,4 / 55 / 12,1		 B/T/H in cm: 64,4 / 55 / 12,1
Beschreibung	Waschtisch 64, Aufsatzbecken		Möbelwaschtisch 64, Aufsatzbecken		Möbelwaschtisch 64, Unterbaubecken		Möbelwaschtisch 64, Unterbaubecken
Waschtischplatte	Acrylstein weiß	Acrylstein steingrau	Acrylstein weiß	Acrylstein steingrau	Acrylstein weiß	Acrylstein steingrau	Glas weiß
Becken weiß	BW64MF-AW-AW	BW64MF-AS-AW	BW64MA-AW-AW	BW64MA-AS-AW	BW64MU-AW-AW	BW64MU-AS-AW	BW64MU-GW
Becken steingrau	BW64MF-AW-AS	BW64MF-AS-AS	BW64MA-AW-AS	BW64MA-AS-AS	BW64MU-AW-AS	BW64MU-AS-AS	---
Aufpr. Ab- und Überlaufgarnitur mit passender Abdeckung (CLOU-System mit Hebelstange für Exzenter)					(AU1)		
Aufpr. Permanent Ablaufgarnitur mit passender Abdeckung					(AP1) Bei Bestellung von AU1 oder AP1 wird Becken ohne Überlaufschlitz geliefert		
mit 1 Hahnlochbohrung (auf Wunsch ohne Hahnlochbohrung lieferbar)			 B/T/H in cm: 64,4 / 55 / 13,2				
	Beschreibung			Möbelwaschtisch 64, Steinbecken			
Waschtischplatte			Acrylstein weiß	Acrylstein steingrau			
Artikelnummer			BW64MS-AW-KT	BW64MS-AS-KT			
Permanent Ablaufgarnitur mit Edelstahlabdeckung			(AP1E)				
	 B/T/H in cm: 64 / 55 / 32,2		 B/T/H in cm: 64 / 55 / 48,2		 B/T/H in cm: 64 / 55 / 64,2		
	Beschreibung	Waschtischunterschrank 64/32, 1 Lade		Waschtischunterschrank 64/48, 1 Lade, offenes Fach		Waschtischunterschrank 64/64, 2 Laden	
Artikelnummer	AW64M		AW64MF		AW64MH		
Passende Ladeneinsätze	 B/T/H in cm: 19 / 37,6 / 5,5		 B/T/H in cm: 18,6 / 37,6 / 7		 B/T/H in cm: 18,6 / 37 / 7		
	Beschreibung	Variabler Ladeneinsatz 19/38 cm		Schminkeinsatz 19/38 cm		Schminkschale Holz 19/37 cm	
Artikelnummer	BVL19		BSE19		BSS19		

mit 1 Hahnlochbohrung (auf Wunsch ohne Hahnlochbohrung lieferbar)	Freitragend für Wandmontage kein Waschtischunterschrank erforderlich				mit Überlaufschlitz und Überlaufgarnitur			
								
	B/T/H in cm: 96,4 / 55 / 20,9		B/T/H in cm: 96,4 / 55 / 12,1		B/T/H in cm: 96,4 / 55 / 12,1		B/T/H in cm: 96,4 / 55 / 12,1	
Beschreibung	Waschtisch 96, Aufsatzbecken		Möbelwaschtisch 96, Aufsatzbecken		Möbelwaschtisch 96, Unterbaubecken		Möbelwaschtisch 96, Unterbaubecken	
Waschtischplatte	Acrylstein weiß	Acrylstein steingrau	Acrylstein weiß	Acrylstein steingrau	Acrylstein weiß	Acrylstein steingrau	Glas weiß	
Becken weiß	BW96MF-AW-AW	BW96MF-AS-AW	BW96MA-AW-AW	BW96MA-AS-AW	BW96MU-AW-AW	BW96MU-AS-AW	BW96MU-GW	
Becken steingrau	BW96MF-AW-AS	BW96MF-AS-AS	BW96MA-AW-AS	BW96MA-AS-AS	BW96MU-AW-AS	BW96MU-AS-AS	---	
Aufpr. Ab- und Überlaufgarnitur mit passender Abdeckung (CLOU-System mit Hebelstange für Exzenter)					---			(AU1)
Aufpr. Permanent Ablaufgarnitur mit passender Abdeckung					(AP1)			Bei Bestellung von AU1 oder AP1 wird Becken ohne Überlaufschlitz geliefert
mit 1 Hahnlochbohrung (auf Wunsch ohne Hahnlochbohrung lieferbar)								
			B/T/H in cm: 96,4 / 55 / 13,2					
Beschreibung			Möbelwaschtisch 96, Steinbecken					
Waschtischplatte			Acrylstein weiß	Acrylstein steingrau				
Artikelnummer			BW96MS-AW-KT	BW96MS-AS-KT				
Permanent Ablaufgarnitur mit Edelstahlabdeckung			(AP1E)					
								
	B/T/H in cm: 96 / 55 / 32,2		B/T/H in cm: 96 / 55 / 48,2		B/T/H in cm: 96 / 55 / 64,2			
Beschreibung	Waschtischunterschrank 96/32, 1 Lade		Waschtischunterschrank 96/48, 1 Lade, offenes Fach		Waschtischunterschrank 96/64, 2 Laden			
Artikelnummer	AW96M		AW96MF		AW96MH			
Passende Ladeneinsätze								
	B/T/H in cm: 35 / 37,6 / 5,5		B/T/H in cm: 18,6 / 37,6 / 7		B/T/H in cm: 18,6 / 37 / 7			
Beschreibung	Variabler Ladeneinsatz 35/38 cm		Schminkeinsatz 19/38 cm		Schminkschale Holz 19/38 cm			
Artikelnummer	BVL35		BSE19		BSS19			



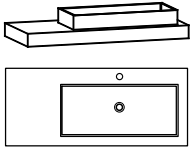
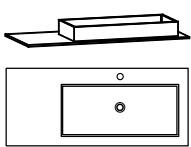
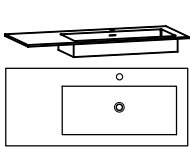
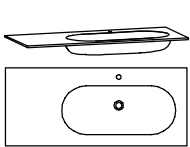
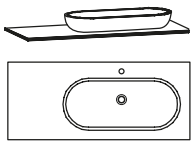
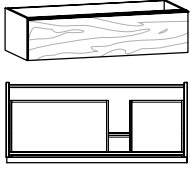
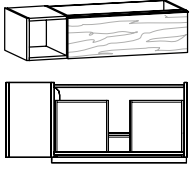
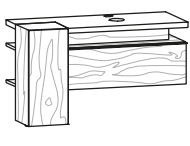
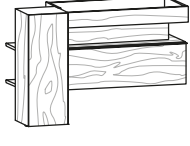
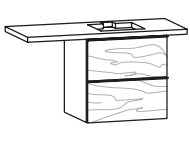
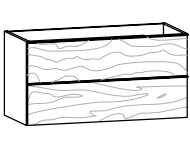
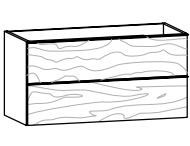
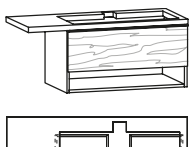

mit 1 Hahnlochbohrung (auf Wunsch ohne Hahnlochbohrung lieferbar)	Freitragend für Wandmontage kein Waschtischunterschrank erforderlich				mit Überlaufschlitz und Überlaufgarnitur		
	 B/T/H in cm: 96,4 / 55 / 20,9		 B/T/H in cm: 96,4 / 55 / 12,1		 B/T/H in cm: 96,4 / 55 / 12,1		 B/T/H in cm: 96,4 / 55 / 12,1
Beschreibung	Waschtisch 96, Aufsatzbecken seitlich, Ausführung links		Möbelwaschtisch 96, Aufsatzbecken seitlich, Ausführung links		Möbelwaschtisch 96, Unterbaubecken seitlich, Ausführung links		Möbelwaschtisch 96, Unterbaubecken seitlich, Ausführung links
Waschtischplatte	Acrylstein weiß	Acrylstein steingrau	Acrylstein weiß	Acrylstein steingrau	Acrylstein weiß	Acrylstein steingrau	Glas weiß
Becken weiß	BW96EF-AW-AW-L	BW96EF-AS-AW-L	BW96EA-AW-AW-L	BW96EA-AS-AW-L	BW96EU-AW-AW-L	BW96EU-AS-AW-L	BW96EU-GW-L
Becken steingrau	BW96EF-AW-AS-L	BW96EF-AS-AS-L	BW96EA-AW-AS-L	BW96EA-AS-AS-L	BW96EU-AW-AS-L	BW96EU-AS-AS-L	---
Aufpr. Ab- und Überlaufgarnitur mit passender Abdeckung (CLOU-System mit Hebelstange für Exzenter)	---				(AU1)		
Aufpr. Permanent Ablaufgarnitur mit passender Abdeckung	(AP1)				Bei Bestellung von AU1 oder AP1 wird Becken ohne Überlaufschlitz geliefert		
mit 1 Hahnlochbohrung (auf Wunsch ohne Hahnlochbohrung lieferbar)			 B/T/H in cm: 96,4 / 55 / 13,2		 B/T/H in cm: 96 / 55 / 32,2		 B/T/H in cm: 96 / 55 / 32,2
	Beschreibung			Möbelwaschtisch 96, Steinbecken seitlich, Ausführung links		Waschtischunterschrank 96/32, 1 Lade, Ausführung links	Waschtischunterschrank 96/32, 1 Lade, offenes Fach, Ausführung links
Waschtischplatte			Acrylstein weiß	Acrylstein steingrau	---	---	
Artikelnummer			BW96ES-AW-KT-L	BW96ES-AS-KT-L	AW96E-L	AW96EO-L	
Permanent Ablaufgarnitur mit Edelstahlabdeckung			(AP1E)		--	--	
* Kubus mit Tür (Anschlag rechts)	Passend für BW96EA, BW96ES * 1 Glaseinlegeboden		Passend für BW96EU * 2 Glaseinlegeböden				
	 B/T/H in cm: 96 / 55 / 75,8		 B/T/H in cm: 96 / 55 / 87,8		 B/T/H in cm: 96 / 55 / 64,2		 B/T/H in cm: 96 / 55 / 64,2
Beschreibung	Waschtischunterschrank 96, 1 Lade, Kubus, Ausführung links		Waschtischunterschrank 96, 1 Lade, Kubus, Ausführung links		Waschtischunterschrank 96/64, 2 Laden, Ausführung links		Waschtischunterschrank 96/64, offenes Fach, 2 Laden links
Artikelnummer	AW96EKA-L		AW96EKU-L		AW96EH-L		AW96EHO-L
Aufpreis Ambientebeleuchtung			(A-A64)		--		--
Aufpreis Innenlade			(A-I64)		--		--
	 B/T/H in cm: 96 / 55 / 48,2		 B/T/H in cm: 19 / 37,6 / 5,5		 B/T/H in cm: 51 / 37,6 / 5,5		 B/T/H in cm: 18,6 / 37,6 / 7
	Beschreibung	Waschtischunterschrank 96/48, 1 Lade, offenes Fach, links		Variabler Ladeneinsatz 19/38 cm		Variabler Ladeneinsatz 51/38 cm	
Artikelnummer	AW96EF-L		BVL19		BVL51		BSE19
							 B/T/H in cm: 18,6 / 37 / 7
Beschreibung							Schminkschale Holz 19/37 cm
Artikelnummer							BSS19

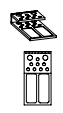
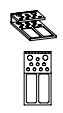
mit 1 Hahnlochbohrung (auf Wunsch ohne Hahnlochbohrung lieferbar)	Freitragend für Wandmontage kein Waschtischunterschrank erforderlich				mit Überlaufschlitz und Überlaufgarnitur			
	 B/T/H in cm: 96,4 / 55 / 20,9		 B/T/H in cm: 96,4 / 55 / 12,1		 B/T/H in cm: 96,4 / 55 / 12,1		 B/T/H in cm: 96,4 / 55 / 12,1	
Beschreibung	Waschtisch 96, Aufsatzbecken seitlich, Ausführung rechts		Möbelwaschtisch 96, Aufsatzbecken seitlich, Ausführung rechts		Möbelwaschtisch 96, Unterbaubecken seitlich, Ausführung rechts		Möbelwaschtisch 96, Unterbaubecken seitlich, Ausführung rechts	
Waschtischplatte	Acrylstein weiß	Acrylstein steingrau	Acrylstein weiß	Acrylstein steingrau	Acrylstein weiß	Acrylstein steingrau	Glas weiß	
Becken weiß	BW96EF-AW-AW-R	BW96EF-AS-AW-R	BW96EA-AW-AW-R	BW96EA-AS-AW-R	BW96EU-AW-AW-R	BW96EU-AS-AW-R	BW96EU-GW-R	
Becken steingrau	BW96EF-AW-AS-R	BW96EF-AS-AS-R	BW96EA-AW-AS-R	BW96EA-AS-AS-R	BW96EU-AW-AS-R	BW96EU-AS-AS-R	---	
Aufpr. Ab- und Überlaufgarnitur mit passender Abdeckung (CLOU-System mit Hebelstange für Exzenter)					---			(AU1)
Aufpr. Permanent Ablaufgarnitur mit passender Abdeckung					(AP1)			Bei Bestellung von AU1 oder AP1 wird Becken ohne Überlaufschlitz geliefert
mit 1 Hahnlochbohrung (auf Wunsch ohne Hahnlochbohrung lieferbar)			 B/T/H in cm: 96,4 / 55 / 13,2		 B/T/H in cm: 96 / 55 / 32,2		 B/T/H in cm: 96 / 55 / 32,2	
	Beschreibung		Möbelwaschtisch 96, Steinbecken seitlich, Ausführung rechts		Waschtischunterschrank 96/32, 1 Lade, Ausführung rechts		Waschtischunterschrank 96/32, 1 Lade, offenes Fach, Ausführung rechts	
Waschtischplatte		Acrylstein weiß		Acrylstein steingrau		---		
Artikelnummer		BW96ES-AW-KT-R		BW96ES-AS-KT-R		AW96E-R		
Permanent Ablaufgarnitur mit Edelstahlabdeckung		(AP1E)		--		--		
* Kubus mit Tür (Anschlag links)	Passend für BW96EA, BW96ES * 1 Glaseinlegeboden		Passend für BW96EU * 2 Glaseinlegeböden					
	 B/T/H in cm: 96 / 55 / 75,8		 B/T/H in cm: 96 / 55 / 87,8		 B/T/H in cm: 96 / 55 / 64,2		 B/T/H in cm: 96 / 55 / 64,2	
Beschreibung		Waschtischunterschrank 96, 1 Lade, Kubus, Ausführung rechts		Waschtischunterschrank 96, 1 Lade, Kubus, Ausführung rechts		Waschtischunterschrank 96/64, 2 Lade, Ausführung rechts		
Artikelnummer		AW96EKA-R		AW96EKU-R		AW96EH-R		
Aufpreis Ambientebeleuchtung		(A-A64)		--		--		
Aufpreis Innenlade		(A-I64)		--		--		
 B/T/H in cm: 96 / 55 / 48,2		 B/T/H in cm: 19 / 37,6 / 5,5		 B/T/H in cm: 51 / 37,6 / 5,5		 B/T/H in cm: 18,6 / 37,6 / 7		
Beschreibung		Waschtischunterschrank 96/48, 1 Lade, offenes Fach, rechts		Variabler Ladeneinsatz 19/38 cm		Schminkeinsatz 19/38 cm		
Artikelnummer		AW96EF-R		BVL19		BVL51		
						BSE19		
						BSS19		



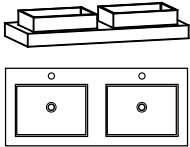
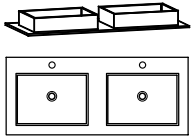
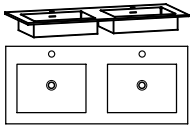
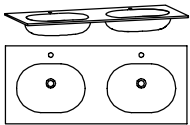
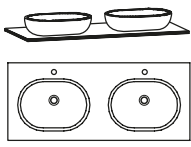
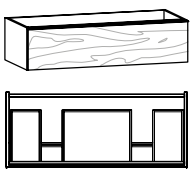
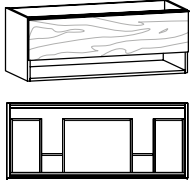
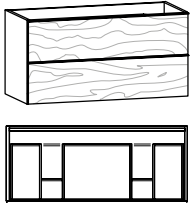

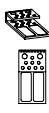
mit 1 Hahnlochbohrung (auf Wunsch ohne Hahnlochbohrung lieferbar)	Freitragend für Wandmontage kein Waschtischunterschrank erforderlich				mit Überlaufschlitz und Überlaufgarnitur				
	<p>B/T/H in cm: 128,4 / 55 / 20,9</p>		<p>B/T/H in cm: 128,4 / 55 / 12,1</p>		<p>B/T/H in cm: 128,4 / 55 / 12,1</p>		<p>B/T/H in cm: 128,4 / 55 / 12,1</p>		
Beschreibung	Waschtisch 128, Aufsatzbecken seitlich, Ausführung links		Möbelwaschtisch 128, Aufsatzbecken seitlich, Ausführung links		Möbelwaschtisch 128, Unterbaubecken seitlich, Ausführung links		Möbelwaschtisch 128, Unterbaubecken seitlich, Ausführung links		
Waschtischplatte	Acrylstein weiß	Acrylstein steingrau	Acrylstein weiß	Acrylstein steingrau	Acrylstein weiß	Acrylstein steingrau	Glas weiß		
Becken weiß	BW12EF-AW-AW-L	BW12EF-AS-AW-L	BW12EA-AW-AW-L	BW12EA-AS-AW-L	BW12EU-AW-AW-L	BW12EU-AS-AW-L	BW12EU-GW-L		
Becken steingrau	BW12EF-AW-AS-L	BW12EF-AS-AS-L	BW12EA-AW-AS-L	BW12EA-AS-AS-L	BW12EU-AW-AS-L	BW12EU-AS-AS-L	---		
Aufpr. Ab- und Überlaufgarnitur mit passender Abdeckung (CLOU-System mit Hebelstange für Exzenter)					(AU1)				
Aufpr. Permanent Ablaufgarnitur mit passender Abdeckung					(AP1)		Bei Bestellung von AU1 oder AP1 wird Becken ohne Überlaufschlitz geliefert		
mit 1 Hahnlochbohrung (auf Wunsch ohne Hahnlochbohrung lieferbar)			<p>B/T/H in cm: 128,4 / 55 / 13,2</p>		<p>B/T/H in cm: 128 / 55 / 32,2</p>		<p>B/T/H in cm: 128 / 55 / 32,2</p>		
	Beschreibung		Möbelwaschtisch 128, Steinbecken seitlich, Ausführung links		Waschtischunterschrank 128/32, 1 Lade, Ausführung links		Waschtischunterschrank 128/32, 1 Lade, offenes Fach, Ausführung links		
Waschtischplatte		Acrylstein weiß Acrylstein steingrau		---		---			
Artikelnummer		BW12ES-AW-KT-L BW12ES-AS-KT-L		AW12E-L		AW12EO-L			
Permanent Ablaufgarnitur mit Edelstahlabdeckung			(AP1E)		--		--		
* Kubus mit Tür (Anschlag rechts)	Passend für BW12EA, BW12ES * 1 Glaseinlegeboden		Passend für BW12EU * 2 Glaseinlegeböden		Passend für BW12EA, BW12ES				
	<p>B/T/H in cm: 128 / 55 / 75,8</p>		<p>B/T/H in cm: 128 / 55 / 87,8</p>		<p>B/T/H in cm: 127,4 / 55 / 68,1</p>		<p>B/T/H in cm: 128 / 55 / 64,2</p>	<p>B/T/H in cm: 128 / 55 / 64,2</p>	
Beschreibung		Waschtischunterschrank 128, Kubus, 1 Lade links		Waschtischunterschrank 128, Kubus, 1 Lade links		Waschtischunterschrank 128/68, 2 Laden links		Waschtischunterschrank 128/64, 2 Laden, Ausführung links	Waschtischunterschrank 128/64, offenes Fach, 2 Laden links
Artikelnummer		AW12EKA-L		AW12EKU-L		AW12EPH-L		AW12EH-L	AW12EHO-L
Aufpreis Ambientebeleuchtung		(A-A96)		--		--		--	
Aufpreis Innenlade		(A-I96)		--		--		--	
<p>B/T/H in cm: 128 / 55 / 48,2</p>		<p>B/T/H in cm: 127,4 / 55 / 52,1</p>		<p>B/T/H in cm: 35 / 37,6 / 5,5</p>		<p>B/T/H in cm: 18,6 / 37,6 / 7</p>		<p>B/T/H in cm: 18,6 / 37 / 7</p>	
Beschreibung		Waschtischunterschrank 128/48, 1 Lade, offenes Fach, links		Waschtischunterschrank 128/52, offenes Fach, 1 Lade links		Variabler Ladeneinsatz 35/38 cm		Schminkeinsatz 19/38 cm	Schminkschale Holz 19/37 cm
Artikelnummer		AW12EF-L		AW12EPF-L		BVL35		BSE19	BSS19

mit 1 Hahnlochbohrung (auf Wunsch ohne Hahnlochbohrung lieferbar)	Freitragend für Wandmontage kein Waschtischunterschrank erforderlich				mit Überlaufschlitz und Überlaufgarnitur		
							
	B/T/H in cm: 128,4 / 55 / 20,9		B/T/H in cm: 128,4 / 55 / 12,1		B/T/H in cm: 128,4 / 55 / 12,1		B/T/H in cm: 128,4 / 55 / 12,1
Beschreibung	Waschtisch 128, Aufsatzbecken seitlich, Ausführung rechts		Möbelwaschtisch 128, Aufsatzbecken seitlich, Ausführung rechts		Möbelwaschtisch 128, Unterbaubecken seitlich, Ausführung rechts		Möbelwaschtisch 128, Unterbaubecken seitlich, Ausführung rechts
Waschtischplatte	Acrylstein weiß	Acrylstein steingrau	Acrylstein weiß	Acrylstein steingrau	Acrylstein weiß	Acrylstein steingrau	Glas weiß
Becken weiß	BW12EF-AW-AW-R	BW12EF-AS-AW-R	BW12EA-AW-AW-R	BW12EA-AS-AW-R	BW12EU-AW-AW-R	BW12EU-AS-AW-R	BW12EU-GW-R
Becken steingrau	BW12EF-AW-AS-R	BW12EF-AS-AS-R	BW12EA-AW-AS-R	BW12EA-AS-AS-R	BW12EU-AW-AS-R	BW12EU-AS-AS-R	---
Aufpr. Ab- und Überlaufgarnitur mit passender Abdeckung (CLOU-System mit Hebelstange für Exzenter)					---		(AU1) 
Aufpr. Permanent Ablaufgarnitur mit passender Abdeckung					(AP1)		Bei Bestellung von AU1 oder AP1 wird Becken ohne Überlaufschlitz geliefert
mit 1 Hahnlochbohrung (auf Wunsch ohne Hahnlochbohrung lieferbar)							
			B/T/H in cm: 128,4 / 55 / 13,2		B/T/H in cm: 128 / 55 / 32,2		B/T/H in cm: 128 / 55 / 32,2
Beschreibung			Möbelwaschtisch 128, Steinbecken seitlich, Ausführung rechts		Waschtischunterschrank 128/32, 1 Lade, Ausführung rechts		Waschtischunterschrank 128/32, 1 Lade, offenes Fach, Ausführung rechts
Waschtischplatte			Acrylstein weiß	Acrylstein steingrau	---		---
Artikelnummer			BW12ES-AW-KT-R	BW12ES-AS-KT-R	AW12E-R		AW12EO-R
Permanent Ablaufgarnitur mit Edelstahlabdeckung			(AP1E)		--		--
* Kubus mit Tür (Anschlag links)	Passend für BW12EA, BW12ES * 1 Glaseinlegeboden		Passend für BW12EU * 2 Glaseinlegeböden		Passend für BW12EA, BW12ES		
							
	B/T/H in cm: 128 / 55 / 75,8		B/T/H in cm: 128 / 55 / 87,8		B/T/H in cm: 127,4 / 55 / 68,1		B/T/H in cm: 128 / 55 / 64,2
Beschreibung	Waschtischunterschrank 128, Kubus, 1 Lade rechts		Waschtischunterschrank 128, Kubus, 1 Lade rechts		Waschtischunterschrank 128/68, 2 Laden rechts		Waschtischunterschrank 128/64, 2 Laden, Ausführung rechts
Artikelnummer	AW12EKA-R		AW12EKU-R		AW12EPH-R		AW12EH-R
Aufpreis Ambientebeleuchtung		(A-A96)		--		--	--
Aufpreis Innenlade		(A-I96)		--		--	--
							
	B/T/H in cm: 128 / 55 / 48,2		B/T/H in cm: 127,4 / 55 / 52,1		B/T/H in cm: 35 / 37,6 / 5,5		B/T/H in cm: 18,6 / 37,6 / 7
Beschreibung	Waschtischunterschrank 128/48, 1 Lade, offenes Fach, rechts		Waschtischunterschrank 128/52, offenes Fach, 1 Lade rechts		Variabler Ladeneinsatz 35/38 cm		Schminkeinsatz 19/38 cm
Artikelnummer	AW12EF-R		AW12EPF-R		BVL35		BSE19
							BSS19

mit 1 Hahnlochbohrung (auf Wunsch ohne Hahnlochbohrung lieferbar)	 B/T/H in cm: 128,4 / 55 / 20,9		 B/T/H in cm: 128,4 / 55 / 12,1		 B/T/H in cm: 128,4 / 55 / 12,1		 B/T/H in cm: 128,4 / 55 / 12,1	
	Freitragend für Wandmontage kein Waschtischunterschrank erforderlich		mit Überlaufschlitz und Überlaufgarnitur					
Beschreibung	Waschtisch 128, Aufsatzbecken		Möbelwaschtisch 128, Aufsatzbecken		Möbelwaschtisch 128, Unterbaubecken		Möbelwaschtisch 128, Unterbaubecken	
Waschtischplatte	Acrylstein weiß	Acrylstein steingrau	Acrylstein weiß	Acrylstein steingrau	Acrylstein weiß	Acrylstein steingrau	Glas weiß	
Becken weiß	BW12MF-AW-AW	BW12MF-AS-AW	BW12MA-AW-AW	BW12MA-AS-AW	BW12MU-AW-AW	BW12MU-AS-AW	BW12MU-GW	
Becken steingrau	BW12MF-AW-AS	BW12MF-AS-AS	BW12MA-AW-AS	BW12MA-AS-AS	BW12MU-AW-AS	BW12MU-AS-AS	---	
Aufpr. Ab- und Überlaufgarnitur mit passender Abdeckung (CLOU-System mit Hebelstange für Exzenter)							(AU1)	
Aufpr. Permanent Ablaufgarnitur mit passender Abdeckung					(AP1)		Bei Bestellung von AU1 oder AP1 wird Becken ohne Überlaufschlitz geliefert	
mit 1 Hahnlochbohrung (auf Wunsch ohne Hahnlochbohrung lieferbar)			 B/T/H in cm: 128,4 / 55 / 13,2					
			Möbelwaschtisch 128, Steinbecken					
Beschreibung								
Waschtischplatte			Acrylstein weiß	Acrylstein steingrau				
Artikelnummer			BW12MS-AW-KT	BW12MS-AS-KT				
Permanent Ablaufgarnitur mit Edelstahlabdeckung			(AP1E)					
	 B/T/H in cm: 128 / 55 / 32,2		 B/T/H in cm: 128 / 55 / 48,2		 B/T/H in cm: 128 / 55 / 64,2			
	Waschtischunterschrank 128/32, 1 Lade		Waschtischunterschrank 128/48, 1 Lade, offenes Fach		Waschtischunterschrank 128/64, 2 Laden			
Beschreibung	AW12M		AW12MF		AW12MH			
Artikelnummer								
Passende Ladeneinsätze	 B/T/H in cm: 51 / 37,6 / 5,5		 B/T/H in cm: 18,6 / 37,6 / 7		 B/T/H in cm: 18,6 / 37 / 7			
	Variabler Ladeneinsatz 51/38 cm		Schminkeinsatz 19/38 cm		Schminkschale Holz 19/38 cm			
Beschreibung	BVL51		BSE19		BSS19			
Artikelnummer								

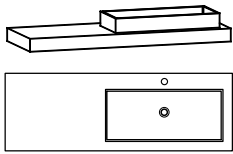
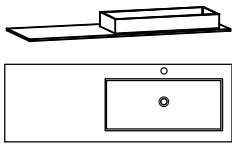
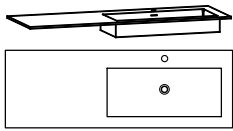
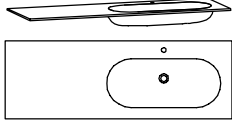
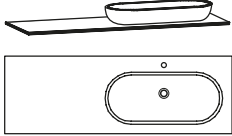
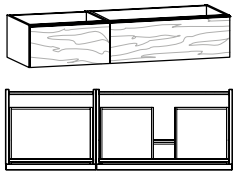
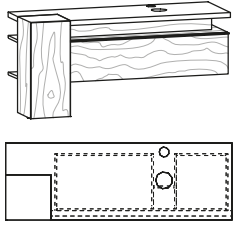
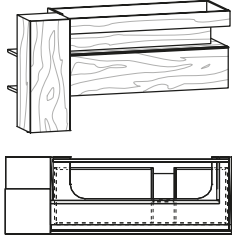
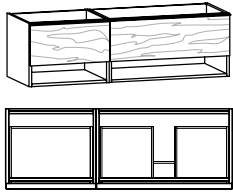
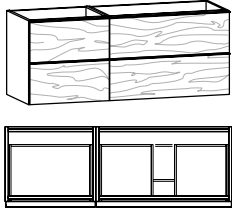
mit 2 Hahnlochbohrungen (auf Wunsch ohne Hahnlochbohrungen lieferbar)	Freitragend für Wandmontage kein Waschtischunterschrank erforderlich				mit Überlaufschiß und Überlaufgarnitur			
	 B/T/H in cm: 128,4 / 55 / 20,9		 B/T/H in cm: 128,4 / 55 / 12,1		 B/T/H in cm: 128,4 / 55 / 12,1		 B/T/H in cm: 128,4 / 55 / 12,1	
Beschreibung	Waschtisch 128, 2 Aufsatzbecken		Möbelwaschtisch 128, 2 Aufsatzbecken		Doppel-Möbelwaschtisch 128, Unterbaubecken		Doppel-Möbelwaschtisch 128, Unterbaubecken	
Waschtischplatte	Acrylstein weiß	Acrylstein steingrau	Acrylstein weiß	Acrylstein steingrau	Acrylstein weiß	Acrylstein steingrau	Glas weiß	
Becken weiß	BW12DF-AW-AW	BW12DF-AS-AW	BW12DA-AW-AW	BW12DA-AS-AW	BW12DU-AW-AW	BW12DU-AS-AW	BW12DU-GW	
Becken steingrau	BW12DF-AW-AS	BW12DF-AS-AS	BW12DA-AW-AS	BW12DA-AS-AS	BW12DU-AW-AS	BW12DU-AS-AS	---	
Aufpr. 2x Ab- und Überlaufgarnitur mit passender Abdeckung (CLOU-System mit Hebelstange für Exzenter)					---			(AU2)
Aufpr. 2x Permanent Ablaufgarnitur mit passender Abdeckung					(AP2)			Bei Bestellung von AU2 oder AP2 wird Becken ohne Überlaufschiß geliefert
mit 2 Hahnlochbohrungen (auf Wunsch ohne Hahnlochbohrungen lieferbar)			 B/T/H in cm: 128,4 / 55 / 13,2					
	Beschreibung		Möbelwaschtisch 128, 2 Steinbecken					
Waschtischplatte			Acrylstein weiß	Acrylstein steingrau				
Artikelnummer			BW12DS-AW-KT	BW12DS-AS-KT				
2x Permanent Ablaufgarnitur mit Edelstahlabdeckung			(AP2E)					
	 B/T/H in cm: 128 / 55 / 32,2		 B/T/H in cm: 128 / 55 / 48,2		 B/T/H in cm: 128 / 55 / 64,2			
	Beschreibung	Doppelwaschtischunterschrank 128/32, 1 Lade		Doppelwaschtischunterschrank 128/48, 1 Lade, offenes Fach		Doppelwaschtischunterschrank 128/64, 2 Laden		
Artikelnummer	AW12D		AW12DF		AW12DH			
Passende Ladeneinsätze	 B/T/H in cm: 19 / 37,6 / 5,5		 B/T/H in cm: 18,6 / 37,6 / 7		 B/T/H in cm: 18,6 / 37 / 7			
	Beschreibung	Variabler Ladeneinsatz 19/38 cm		Schminkeinsatz 19/38 cm		Schminkschale Holz 19/37 cm		
Artikelnummer	BVL19		BSE19		BSS19			

mit 1 Hahnlochbohrung (auf Wunsch ohne Hahnlochbohrung lieferbar)	Freitragend für Wandmontage kein Waschtischunterschrank erforderlich		mit Überlaufschlitz und Überlaufgarnitur				
	<p>B/T/H in cm: 160,4 / 55 / 20,9</p>		<p>B/T/H in cm: 160,4 / 55 / 12,1</p>		<p>B/T/H in cm: 160,4 / 55 / 12,1</p>		<p>B/T/H in cm: 160,4 / 55 / 12,1</p>
Beschreibung	Waschtisch 160, Aufsatzbecken seitlich, Ausführung links		Möbelwaschtisch 160, Aufsatzbecken seitlich, Ausführung links		Möbelwaschtisch 160, Unterbaubecken seitlich, Ausführung links		Möbelwaschtisch 160, Unterbaubecken seitlich, Ausführung links
Waschtischplatte	Acrylstein weiß	Acrylstein steingrau	Acrylstein weiß	Acrylstein steingrau	Acrylstein weiß	Acrylstein steingrau	Glas weiß
Becken weiß	BW16EF-AW-AW-L	BW16EF-AS-AW-L	BW16EA-AW-AW-L	BW16EA-AS-AW-L	BW16EU-AW-AW-L	BW16EU-AS-AW-L	BW16EU-GW-L
Becken steingrau	BW16EF-AW-AS-L	BW16EF-AS-AS-L	BW16EA-AW-AS-L	BW16EA-AS-AS-L	BW16EU-AW-AS-L	BW16EU-AS-AS-L	---
Aufpr. Ab- und Überlaufgarnitur mit passender Abdeckung (CLOU-System mit Hebelstange für Exzenter)				---		(AU1)	
Aufpr. Permanent Ablaufgarnitur mit passender Abdeckung				(AP1)		Bei Bestellung von AU1 oder AP1 wird Becken ohne Überlaufschlitz geliefert	
mit 1 Hahnlochbohrung (auf Wunsch ohne Hahnlochbohrung lieferbar)			<p>B/T/H in cm: 160,4 / 55 / 13,2</p>		<p>B/T/H in cm: 160 / 55 / 32,2</p>		
	Beschreibung		Möbelwaschtisch 160, Steinbecken seitlich, Ausführung links		Waschtischunterschrank 160/32, 2 Laden, Ausführung links		
Waschtischplatte		Acrylstein weiß Acrylstein steingrau		---			
Artikelnummer		BW16ES-AW-KT-L BW16ES-AS-KT-L		AW16E-L			
Permanent Ablaufgarnitur mit Edelstahlabdeckung		(AP1E)		--			
* Kubus mit Tür (Anschlag rechts)	Passend für BW16EA, BW16ES * 1 Glaseinlegeboden		Passend für BW16EU * 2 Glaseinlegeböden				
	<p>B/T/H in cm: 160 / 55 / 75,8</p>		<p>B/T/H in cm: 160 / 55 / 87,8</p>		<p>B/T/H in cm: 160 / 55 / 48,2</p>		<p>B/T/H in cm: 160 / 55 / 64,2</p>
Beschreibung		Waschtischunterschrank 160, 1 Lade, Kubus, Ausführung links		Waschtischunterschrank 160, 1 Lade, Kubus, Ausführung links		Waschtischunterschrank 160/48, 2 Laden, offenes Fach, Ausführung links	
Artikelnummer		AW16EKA-L		AW16EKU-L		AW16EF-L	
Artikelnummer						AW16EH-L	
Aufpreis Ambientebeleuchtung		(A-A12)		--		--	
Aufpreis Innenlade		(A-I12)		--		--	
Passende Ladeneinsätze	<p>B/T/H in cm: 35 / 37,6 / 5,5</p>		<p>B/T/H in cm: 18,6 / 37,6 / 7</p>		<p>B/T/H in cm: 18,6 / 37 / 7</p>		
	Beschreibung		Variabler Ladeneinsatz 35/38 cm		Schminkeinsatz 19/38 cm		Schminkschale Holz 19/37 cm
Artikelnummer		BVL35		BSE19		BSS19	

mit 1 Hahnlochbohrung (auf Wunsch ohne Hahnlochbohrung lieferbar)	 B/T/H in cm: 160,4 / 55 / 20,9		 B/T/H in cm: 160,4 / 55 / 12,1		 B/T/H in cm: 160,4 / 55 / 12,1		 B/T/H in cm: 160,4 / 55 / 12,1	
	Beschreibung		Beschreibung		Beschreibung		Beschreibung	
Waschtischplatte		Waschtischplatte		Waschtischplatte		Waschtischplatte		
Becken weiß		Becken weiß		Becken weiß		Becken weiß		
Becken steingrau		Becken steingrau		Becken steingrau		Becken steingrau		
Aufpr. Ab- und Überlaufgarnitur mit passender Abdeckung (CLOU-System mit Hebelstange für Exzenter)				---		(AU1)		
Aufpr. Permanent Ablaufgarnitur mit passender Abdeckung				(AP1)		Bei Bestellung von AU1 oder AP1 wird Becken ohne Überlaufschiene geliefert		
mit 1 Hahnlochbohrung (auf Wunsch ohne Hahnlochbohrung lieferbar)	 B/T/H in cm: 160,4 / 55 / 13,2		 B/T/H in cm: 160 / 55 / 32,2					
	Beschreibung		Beschreibung		Beschreibung			
Waschtischplatte		Waschtischplatte		Waschtischplatte				
Artikelnummer		Artikelnummer		Artikelnummer				
Permanent Ablaufgarnitur mit Edelstahlabdeckung		(AP1E)		--				
* Kubus mit Tür (Anschlag links)	 B/T/H in cm: 160 / 55 / 75,8		 B/T/H in cm: 160 / 55 / 87,8		 B/T/H in cm: 160 / 55 / 48,2		 B/T/H in cm: 160 / 55 / 64,2	
	Beschreibung		Beschreibung		Beschreibung		Beschreibung	
Artikelnummer		Artikelnummer		Artikelnummer		Artikelnummer		
Aufpreis Ambientebeleuchtung		(A-A12)		--		--		
Aufpreis Innenlade		(A-I12)		--		--		
Passende Ladeneinsätze	 B/T/H in cm: 35 / 37,6 / 5,5		 B/T/H in cm: 18,6 / 37,6 / 7		 B/T/H in cm: 18,6 / 37 / 7			
	Beschreibung		Beschreibung		Beschreibung			
	Artikelnummer		Artikelnummer		Artikelnummer			

mit 2 Hahnlochbohrungen (auf Wunsch ohne Hahnlochbohrungen lieferbar)	Freitragend für Wandmontage kein Waschtischunterschrank erforderlich				mit Überlaufschlitz und Überlaufgarnitur		
	 B/T/H in cm: 160,4 / 55 / 20,9		 B/T/H in cm: 160,4 / 55 / 12,1		 B/T/H in cm: 160,4 / 55 / 12,1		 B/T/H in cm: 160,4 / 55 / 12,1
Beschreibung	Waschtisch 160, 2 Aufsatzbecken		Möbelwaschtisch 160, 2 Aufsatzbecken		Doppel-Möbelwaschtisch 160, Unterbaubecken		Doppel-Möbelwaschtisch 160, Unterbaubecken
Waschtischplatte	Acrylstein weiß	Acrylstein steingrau	Acrylstein weiß	Acrylstein steingrau	Acrylstein weiß	Acrylstein steingrau	Glas weiß
Becken weiß	BW16DF-AW-AW	BW16DF-AS-AW	BW16DA-AW-AW	BW16DA-AS-AW	BW16DU-AW-AW	BW16DU-AS-AW	BW16DU-GW
Becken steingrau	BW16DF-AW-AS	BW16DF-AS-AS	BW16DA-AW-AS	BW16DA-AS-AS	BW16DU-AW-AS	BW16DU-AS-AS	---
Aufpr. 2x Ab- und Überlaufgarnitur mit passender Abdeckung (CLOU-System mit Hebelstange für Exzenter)							(AU2)
Aufpr. 2x Permanent Ablaufgarnitur mit passender Abdeckung					(AP2)		Bei Bestellung von AU2 oder AP2 wird Becken ohne Überlaufschlitz geliefert
mit 2 Hahnlochbohrungen (auf Wunsch ohne Hahnlochbohrungen lieferbar)			 B/T/H in cm: 160,4 / 55 / 13,2		 B/T/H in cm: 160 / 55 / 32,2		
	Beschreibung		Möbelwaschtisch 160, 2 Steinbecken		Doppelwaschtischunterschrank 160/32, 2 Laden		
Waschtischplatte		Acrylstein weiß		Acrylstein steingrau		---	
Artikelnummer		BW16DS-AW-KT		BW16DS-AS-KT		AW16D	
2x Permanent Ablaufgarnitur mit Edelstahlabdeckung		(AP2E)		--			
* Kubus mit Tür (Anschlag links)	Passend für BW16DA, BW16DS * 1 Glaseinlegeboden		Passend für BW16DU * 2 Glaseinlegeböden				
	 B/T/H in cm: 160 / 55 / 75,8		 B/T/H in cm: 160 / 55 / 87,8		 B/T/H in cm: 160 / 55 / 48,2		 B/T/H in cm: 160 / 55 / 64,2
Beschreibung		Doppelwaschtischunterschrank 160, 2 Laden, Kubus		Doppelwaschtischunterschrank 160, 2 Laden, Kubus		Doppelwaschtischunterschrank 160/48, 2 Laden, offenes Fach	
Artikelnummer		AW16DKA		AW16DKU		AW16DF	
Aufpreis Ambientebeleuchtung		(A-A642)		--		--	
Aufpreis Innenlade		(A-I642)		--		--	
Passende Ladeneinsätze	 B/T/H in cm: 19 / 37,6 / 5,5		 B/T/H in cm: 51 / 37,6 / 5,5		 B/T/H in cm: 18,6 / 37,6 / 7		 B/T/H in cm: 18,6 / 37 / 7
	Beschreibung		Variabler Ladeneinsatz 19/38 cm		Schminkeinsatz 19/38 cm		Schminkschale Holz 19/37 cm
Artikelnummer		BVL19		BVL51		BSE19	
						BSS19	

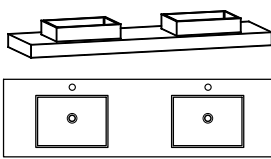
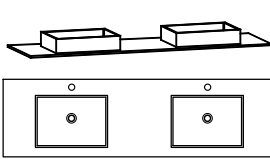
mit 2 Hahnlochbohrungen (auf Wunsch ohne Hahnlochbohrungen lieferbar)	Freitragend für Wandmontage kein Waschtischunterschrank erforderlich 			
	B/T/H in cm: 192,4 / 55 / 20,9		B/T/H in cm: 192,4 / 55 / 12,1	
Beschreibung	Waschtisch 192, 2 Aufsatzbecken		Möbelwaschtisch 192, 2 Aufsatzbecken	
Waschtischplatte	Acrylstein weiß	Acrylstein steingrau	Acrylstein weiß	Acrylstein steingrau
Becken weiß	BW19DF-AW-AW	BW19DF-AS-AW	BW19DA-AW-AW	BW19DA-AS-AW
Becken steingrau	BW19DF-AW-AS	BW19DF-AS-AS	BW19DA-AW-AS	BW19DA-AS-AS
Aufpr.	2x Permanent Ablaufgarnitur mit passender Abdeckung		(AP2)	

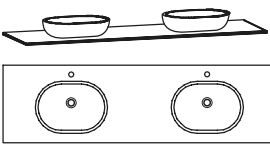
mit 2 Hahnlochbohrungen (auf Wunsch ohne Hahnlochbohrungen lieferbar)			
	B/T/H in cm: 192,4 / 55 / 13,2		
Beschreibung	Möbelwaschtisch 192, 2 Steinbecken		
Waschtischplatte	Acrylstein weiß	Acrylstein steingrau	
Artikelnummer	BW19DS-AW-KT	BW19DS-AS-KT	
Aufpr.	2x Permanent Ablaufgarnitur mit Edelstahlabdeckung		(AP2E)

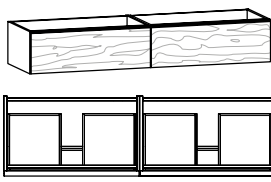
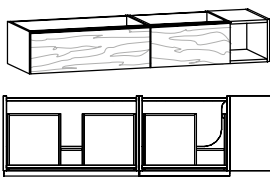
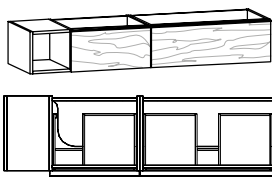
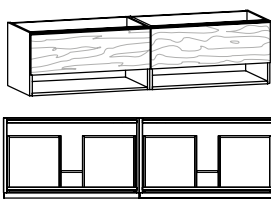
				
	B/T/H in cm: 192 / 55 / 32,2	B/T/H in cm: 192 / 55 / 32,2	B/T/H in cm: 192 / 55 / 32,2	B/T/H in cm: 192 / 55 / 48,2
Beschreibung	Waschtischunterschrank 192/32, 2 Laden	Waschtischunterschrank 192/32, 2 Laden, offenes Fach, Ausführung links	Waschtischunterschrank 192/32, 2 Laden, offenes Fach, Ausführung rechts	Doppelwaschtischunterschrank 192/48, 2 Laden
Artikelnummer	AW19D	AW19DO-L	AW19DO-R	AW19DF

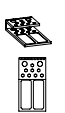
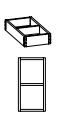
Passende Ladeneinsätze			
	B/T/H in cm: 35 / 37,6 / 5,5	B/T/H in cm: 18,6 / 37,6 / 7	B/T/H in cm: 18,6 / 37 / 7
Beschreibung	Variabler Ladeneinsatz 35/38 cm	Schminkeinsatz 19/38 cm	Schminkschale Holz 19/38 cm
Artikelnummer	BVL35	BSE19	BSS19



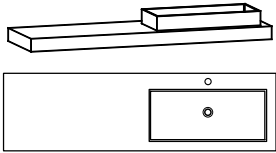
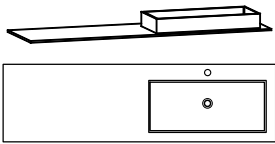
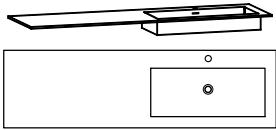
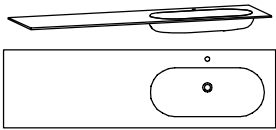

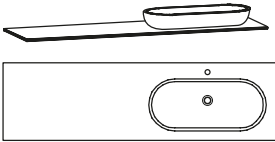

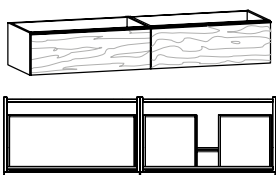
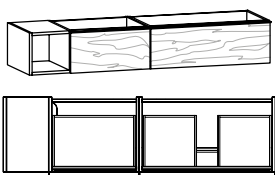
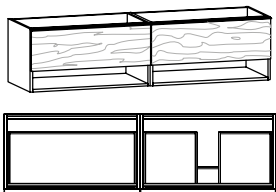

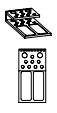
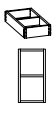



mit 1 Hahnlochbohrung (auf Wunsch ohne Hahnlochbohrung lieferbar)	Freitragend für Wandmontage kein Waschtischunterschrank erforderlich 		mit Überlaufschlitz und Überlaufgarnitur 		mit Überlaufschlitz und Überlaufgarnitur 		mit Überlaufschlitz und Überlaufgarnitur 	
	B/T/H in cm: 192,4 / 55 / 20,9		B/T/H in cm: 192,4 / 55 / 12,1		B/T/H in cm: 192,4 / 55 / 12,1		B/T/H in cm: 192,4 / 55 / 12,1	
Beschreibung	Waschtisch 192, Aufsatzbecken seitlich, Ausführung links		Möbelwaschtisch 192, Aufsatzbecken seitlich, Ausführung links		Möbelwaschtisch 192, Unterbaubecken seitlich, Ausführung links		Möbelwaschtisch 192, Unterbaubecken seitlich, Ausführung links	
Waschtischplatte	Acrylstein weiß	Acrylstein steingrau	Acrylstein weiß	Acrylstein steingrau	Acrylstein weiß	Acrylstein steingrau	Glas weiß	
Becken weiß	BW19EF-AW-AW-L	BW19EF-AS-AW-L	BW19EA-AW-AW-L	BW19EA-AS-AW-L	BW19EU-AW-AW-L	BW19EU-AS-AW-L	BW19EU-GW-L	
Becken steingrau	BW19EF-AW-AS-L	BW19EF-AS-AS-L	BW19EA-AW-AS-L	BW19EA-AS-AS-L	BW19EU-AW-AS-L	BW19EU-AS-AS-L	---	
Aufpr. Ab- und Überlaufgarnitur mit passender Abdeckung (CLOU-System mit Hebelstange für Exzenter)					---		(AU1)	
Aufpr. Permanent Ablaufgarnitur mit passender Abdeckung					(AP1)		Bei Bestellung von AU1 oder AP1 wird Becken ohne Überlaufschlitz geliefert	
mit 1 Hahnlochbohrung (auf Wunsch ohne Hahnlochbohrung lieferbar)								
			B/T/H in cm: 192,4 / 55 / 13,2					
Beschreibung			Möbelwaschtisch 192, Steinbecken seitlich, Ausführung links					
Waschtischplatte			Acrylstein weiß	Acrylstein steingrau				
Artikelnummer			BW19ES-AW-KT-L	BW19ES-AS-KT-L				
Permanent Ablaufgarnitur mit Edelstahlabdeckung			(AP1E)					
								
	B/T/H in cm: 192 / 55 / 32,2		B/T/H in cm: 192 / 55 / 32,2		B/T/H in cm: 192 / 55 / 48,2			
Beschreibung	Waschtischunterschrank 192/32, 2 Laden, Ausführung links		Waschtischunterschrank 192/32, 2 Laden, offenes Fach, Ausführung links		Waschtischunterschrank 192/48, 2 Laden, offenes Fach, Ausführung links			
Artikelnummer	AW19E-L		AW19EO-L		AW19EF-L			
Passende Ladeneinsätze								
	B/T/H in cm: 35 / 37,6 / 5,5		B/T/H in cm: 18,6 / 37,6 / 7		B/T/H in cm: 18,6 / 37 / 7			
Beschreibung	Variabler Ladeneinsatz 35/38 cm		Schminkeinsatz 19/38 cm		Schminkschale Holz 19/37 cm			
Artikelnummer	BVL35		BSE19		BSS19			

mit 1 Hahnlochbohrung (auf Wunsch ohne Hahnlochbohrung lieferbar)	 B/T/H in cm: 192,4 / 55 / 20,9		 B/T/H in cm: 192,4 / 55 / 12,1		 B/T/H in cm: 192,4 / 55 / 12,1		 B/T/H in cm: 192,4 / 55 / 12,1	
	Beschreibung		Beschreibung		Beschreibung		Beschreibung	
Waschtisch 192, Aufsatzbecken seitlich, Ausführung rechts		Möbelwaschtisch 192, Aufsatzbecken seitlich, Ausführung rechts		Möbelwaschtisch 192, Unterbaubecken seitlich, Ausführung rechts		Möbelwaschtisch 192, Unterbaubecken seitlich, Ausführung rechts		
Waschtischplatte	Acrylstein weiß	Acrylstein steingrau	Acrylstein weiß	Acrylstein steingrau	Acrylstein weiß	Acrylstein steingrau	Glas weiß	
Becken weiß	BW19EF-AW-AW-R	BW19EF-AS-AW-R	BW19EA-AW-AW-R	BW19EA-AS-AW-R	BW19EU-AW-AW-R	BW19EU-AS-AW-R	BW19EU-GW-R	
Becken steingrau	BW19EF-AW-AS-R	BW19EF-AS-AS-R	BW19EA-AW-AS-R	BW19EA-AS-AS-R	BW19EU-AW-AS-R	BW19EU-AS-AS-R	---	
Aufpr. Ab- und Überlaufgarnitur mit passender Abdeckung (CLOU-System mit Hebelstange für Exzenter)				---		(AU1)		
Aufpr. Permanent Ablaufgarnitur mit passender Abdeckung				(AP1)		Bei Bestellung von AU1 oder AP1 wird Becken ohne Überlaufschiitz geliefert		



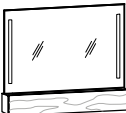
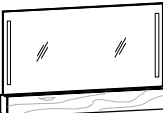



mit 1 Hahnlochbohrung (auf Wunsch ohne Hahnlochbohrung lieferbar)	 B/T/H in cm: 192,4 / 55 / 13,2	
	Beschreibung	
Möbelwaschtisch 192, Steinbecken seitlich, Ausführung rechts		
Waschtischplatte	Acrylstein weiß	Acrylstein steingrau
Artikelnummer	BW19ES-AW-KT-R	BW19ES-AS-KT-R
Permanent Ablaufgarnitur mit Edelstahlabdeckung		(AP1E)



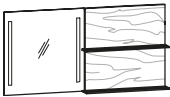
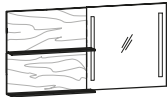

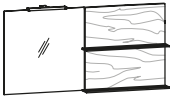
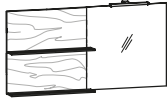
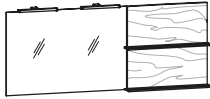
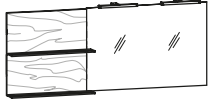

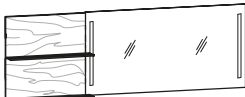
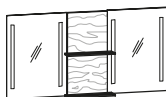
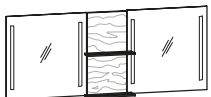

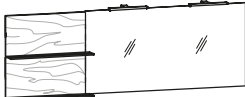
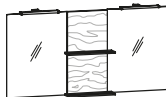
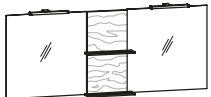



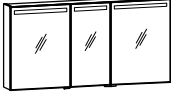

 B/T/H in cm: 192 / 55 / 32,2	 B/T/H in cm: 192 / 55 / 32,2	 B/T/H in cm: 192 / 55 / 48,2	
			Beschreibung
Waschtischunterschrank 192/32, 2 Laden, Ausführung rechts			
Waschtischunterschrank 192/32, 2 Laden, offenes Fach, Ausführung rechts			
Waschtischunterschrank 192/48, 2 Laden, offenes Fach, Ausführung rechts			
Artikelnummer	AW19E-R	AW19EO-R	AW19EF-R

Passende Ladeneinsätze	 B/T/H in cm: 35 / 37,6 / 5,5	 B/T/H in cm: 18,6 / 37,6 / 7	 B/T/H in cm: 18,6 / 37 / 7	
	Beschreibung			
Variabler Ladeneinsatz 35/38 cm			Schminkeinsatz 19/38 cm	Schminkschale Holz 19/37 cm
Artikelnummer	BVL35	BSE19	BSS19	

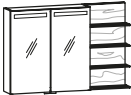

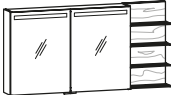
Frontbeleuchtung					
	B/T/H in cm: 64 / 5,2 / 64	B/T/H in cm: 96 / 5,2 / 64	B/T/H in cm: 128 / 5,2 / 64	B/T/H in cm: 160 / 5,2 / 64	
	Beschreibung	Spiegel 64/64, Frontbeleuchtung	Spiegel 96/64, Frontbeleuchtung	Spiegel 128/64, Frontbeleuchtung	Spiegel 160/64, Frontbeleuchtung
	Artikelnummer	ASP64F	ASP96F	ASP12F	ASP16F
	Aufpreis Waschplatzbeleuchtung	(A-W64)	(A-W96)	(A-W12)	(A-W16)
Aufbauleuchte(n)					
	B/T/H in cm: 64 / 5,2 / 64	B/T/H in cm: 96 / 5,2 / 64	B/T/H in cm: 128 / 5,2 / 64	B/T/H in cm: 160 / 5,2 / 64	
	Beschreibung	Spiegel 64/64, Aufbauleuchte	Spiegel 96/64, mit 2 Aufbauleuchten	Spiegel 128/64, mit 2 Aufbauleuchten	Spiegel 160/64, mit 2 Aufbauleuchten
	Artikelnummer	ASP64A	ASP96A	ASP12A	ASP16A
	Aufpreis Waschplatzbeleuchtung	(A-W64)	(A-W96)	(A-W12)	(A-W16)
Frontbeleuchtung	mit Doppellinnensteckdose im Klappenfach 	mit Doppellinnensteckdose im Klappenfach 	mit Doppellinnensteckdose im Klappenfach 		
	B/T/H in cm: 64 / 16,5 / 80,2	B/T/H in cm: 96 / 16,5 / 80,2	B/T/H in cm: 128 / 16,5 / 80,2		
	Beschreibung	Spiegel 64/80, Klappenfach, Frontbeleuchtung	Spiegel 96/80, Klappenfach, Frontbeleuchtung	Spiegel 128/80, Klappenfach, Frontbeleuchtung	
	Artikelnummer	ASK64F	ASK96F	ASK12F	
	Aufpreis Waschplatzbeleuchtung	(A-W64)	(A-W96)	(A-W12)	
Aufbauleuchte(n)	mit Doppellinnensteckdose im Klappenfach 	mit Doppellinnensteckdose im Klappenfach 	mit Doppellinnensteckdose im Klappenfach 		
	B/T/H in cm: 64 / 16,5 / 80,2	B/T/H in cm: 96 / 16,5 / 80,2	B/T/H in cm: 128 / 16,5 / 80,2		
	Beschreibung	Spiegel 64/80, Klappenfach, Aufbauleuchte	Spiegel 96/80, Klappenfach, 2 Aufbauleuchten	Spiegel 128/80, Klappenfach, 2 Aufbauleuchten	
	Artikelnummer	ASK64A	ASK96A	ASK12A	
	Aufpreis Waschplatzbeleuchtung	(A-W64)	(A-W96)	(A-W12)	

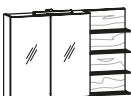
Frontbeleuchtung				
	B/T/H in cm: 96 / 18 / 64	B/T/H in cm: 96 / 18 / 64	B/T/H in cm: 128 / 18 / 64	B/T/H in cm: 128 / 18 / 64
Beschreibung	Spiegel mit seitlichen Regal 96/64, Frontbeleuchtung, Ausführung links	Spiegel mit seitlichen Regal 96/64, Frontbeleuchtung, Ausführung rechts	Spiegel mit seitlichen Regal 128/64, Frontbeleuchtung, Ausführung links	Spiegel mit seitlichen Regal 128/64, Frontbeleuchtung, Ausführung rechts
Artikelnummer	ASF96F-L	ASF96F-R	ASF12F-L	ASF12F-R
Aufpreis Waschplatzbeleuchtung		(A-W96)	(A-W12)	
Aufbauleuchte(n)				
	B/T/H in cm: 96 / 18 / 64	B/T/H in cm: 96 / 18 / 64	B/T/H in cm: 128 / 18 / 64	B/T/H in cm: 128 / 18 / 64
Beschreibung	Spiegel mit seitlichen Regal 96/64, Aufbauleuchte, Ausführung links	Spiegel mit seitlichen Regal 96/64, Aufbauleuchte, Ausführung rechts	Spiegel mit seitlichen Regal 128/64, 2 Aufbauleuchten, Ausführung links	Spiegel mit seitlichen Regal 128/64, 2 Aufbauleuchten, Ausführung rechts
Artikelnummer	ASF96A-L	ASF96A-R	ASF12A-L	ASF12A-R
Aufpreis Waschplatzbeleuchtung		(A-W96)	(A-W12)	
Frontbeleuchtung				
	B/T/H in cm: 160 / 18 / 64	B/T/H in cm: 160 / 18 / 64	B/T/H in cm: 192 / 18 / 64	B/T/H in cm: 192 / 18 / 64
Beschreibung	Spiegel mit seitlichen Regal 160/64, Frontbeleuchtung, Ausführung links	Spiegel mit seitlichen Regal 160/64, Frontbeleuchtung, Ausführung rechts	Spiegel mit seitlichen Regal 192/64, Frontbeleuchtung, Ausführung links	Spiegel mit seitlichen Regal 192/64, Frontbeleuchtung, Ausführung rechts
Artikelnummer	ASF16F-L	ASF16F-R	ASF19F-L	ASF19F-R
Aufpreis Waschplatzbeleuchtung		(A-W16)	(A-W19)	
Aufbauleuchte(n)				
	B/T/H in cm: 160 / 18 / 64	B/T/H in cm: 160 / 18 / 64	B/T/H in cm: 192 / 18 / 64	B/T/H in cm: 192 / 18 / 64
Beschreibung	Spiegel mit seitlichen Regal 160/64, 2 Aufbauleuchten, Ausführung links	Spiegel mit seitlichen Regal 160/64, 2 Aufbauleuchten, Ausführung rechts	Spiegel mit seitlichen Regal 192/64, 2 Aufbauleuchten, Ausführung links	Spiegel mit seitlichen Regal 192/64, 2 Aufbauleuchten, Ausführung rechts
Artikelnummer	ASF16A-L	ASF16A-R	ASF19A-L	ASF19A-R
Aufpreis Waschplatzbeleuchtung		(A-W16)	(A-W19)	

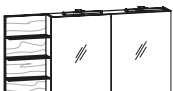
Frontbeleuchtung				
	B/T/H in cm: 128 / 18 / 64	B/T/H in cm: 128 / 18 / 64	B/T/H in cm: 160 / 18 / 64	B/T/H in cm: 160 / 18 / 64
Beschreibung	Spiegel mit seitlichen Regal 128/64, Frontbeleuchtung, Ausführung links	Spiegel mit seitlichen Regal 128/64, Frontbeleuchtung, Ausführung rechts	Spiegel mit seitlichen Regal 160/64, Frontbeleuchtung, Ausführung links	Spiegel mit seitlichen Regal 160/64, Frontbeleuchtung, Ausführung rechts
Artikelnummer	ASB12F-L	ASB12F-R	ASB16F-L	ASB16F-R
Aufpreis Waschplatzbeleuchtung		(A-W12)	(A-W16)	
Aufbauleuchte(n)				
	B/T/H in cm: 128 / 18 / 64	B/T/H in cm: 128 / 18 / 64	B/T/H in cm: 160 / 18 / 64	B/T/H in cm: 160 / 18 / 64
Beschreibung	Spiegel mit seitlichen Regal 128/64, Aufbauleuchte, Ausführung links	Spiegel mit seitlichen Regal 128/64, Aufbauleuchte, Ausführung rechts	Spiegel mit seitlichen Regal 160/64, 2 Aufbauleuchten, Ausführung links	Spiegel mit seitlichen Regal 160/64, 2 Aufbauleuchten, Ausführung rechts
Artikelnummer	ASB12A-L	ASB12A-R	ASB16A-L	ASB16A-R
Aufpreis Waschplatzbeleuchtung		(A-W12)	(A-W16)	
Frontbeleuchtung				
	B/T/H in cm: 192 / 18 / 64	B/T/H in cm: 192 / 18 / 64	B/T/H in cm: 128,4 / 18 / 64	B/T/H in cm: 160,4 / 18 / 64
Beschreibung	Spiegel mit seitlichen Regal 192/64, Frontbeleuchtung, Ausführung links	Spiegel mit seitlichen Regal 192/64, Frontbeleuchtung, Ausführung rechts	Spiegel 128/64, mittig Paneelregal, Frontbeleuchtung	Spiegel 160/64, mittig Paneelregal, Frontbeleuchtung
Artikelnummer	ASB19F-L	ASB19F-R	ASD12F	ASD16F
Aufpreis Waschplatzbeleuchtung		(A-W19)	(A-W12)	(A-W16)
Aufbauleuchte(n)				
	B/T/H in cm: 192 / 18 / 64	B/T/H in cm: 192 / 18 / 64	B/T/H in cm: 128,4 / 18 / 64	B/T/H in cm: 160,4 / 18 / 64
Beschreibung	Spiegel mit seitlichen Regal 192/64, 2 Aufbauleuchten, Ausführung links	Spiegel mit seitlichen Regal 192/64, 2 Aufbauleuchten, Ausführung rechts	Spiegel 128/64, mittig Paneelregal, 2 Aufbauleuchten	Spiegel 160/64, mittig Paneelregal, 2 Aufbauleuchten
Artikelnummer	ASB19A-L	ASB19A-R	ASD12A	ASD16A
Aufpreis Waschplatzbeleuchtung		(A-W19)	(A-W12)	(A-W16)

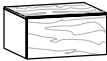
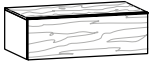
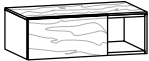
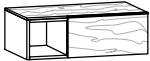
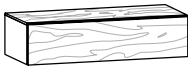
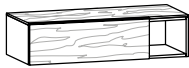
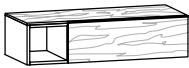
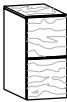
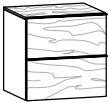

Frontbeleuchtung	1 Mittelseite je 2 Glaseinlegeböden 1 Doppellinnensteckdose		B/T/H in cm: 64 / 16,2 / 64	1 Mittelseite je 2 Glaseinlegeböden 1 Doppellinnensteckdose		B/T/H in cm: 96 / 16,2 / 64	2 Mittelseiten je 2 Glaseinlegeböden 1 Doppellinnensteckdose		B/T/H in cm: 128 / 16,2 / 64	3 Mittelseiten je 2 Glaseinlegeböden 1 Doppellinnensteckdose		B/T/H in cm: 160 / 16,2 / 64
	Beschreibung	Spiegelschrank 64/64, 2-türig, Frontbeleuchtung		Spiegelschrank 96/64, 2-türig, Frontbeleuchtung		Spiegelschrank 128/64, 3-türig, Frontbeleuchtung		Spiegelschrank 160/64, 4-türig, Frontbeleuchtung				
Artikelnummer	ASS64F		ASS96F		ASS12F		ASS16F					
Aufpreis Waschplatzbeleuchtung	(A-W64)		(A-W96)		(A-W12)		(A-W16)					
Aufbauleuchte(n)	1 Mittelseite je 2 Glaseinlegeböden 1 Doppellinnensteckdose		B/T/H in cm: 64 / 16,2 / 64	1 Mittelseite je 2 Glaseinlegeböden 1 Doppellinnensteckdose		B/T/H in cm: 96 / 16,2 / 64	2 Mittelseiten je 2 Glaseinlegeböden 1 Doppellinnensteckdose		B/T/H in cm: 128 / 16,2 / 64	3 Mittelseiten je 2 Glaseinlegeböden 1 Doppellinnensteckdose		B/T/H in cm: 160 / 16,2 / 64
	Beschreibung	Spiegelschrank 64/64, 2-türig, Aufbauleuchte		Spiegelschrank 96/64, 2-türig, 2 Aufbauleuchten		Spiegelschrank 128/64, 3-türig, 2 Aufbauleuchten		Spiegelschrank 160/64, 4-türig, 2 Aufbauleuchten				
Artikelnummer	ASS64A		ASS96A		ASS12A		ASS16A					
Aufpreis Waschplatzbeleuchtung	(A-W64)		(A-W96)		(A-W12)		(A-W16)					
Frontbeleuchtung	1 Mittelseite je 2 Glaseinlegeböden 1 Doppellinnensteckdose		B/T/H in cm: 96 / 16,2 / 64	1 Mittelseite je 2 Glaseinlegeböden 1 Doppellinnensteckdose		B/T/H in cm: 96 / 16,2 / 64	1 Mittelseite je 2 Glaseinlegeböden 1 Doppellinnensteckdose		B/T/H in cm: 128 / 16,2 / 64	1 Mittelseite je 2 Glaseinlegeböden 1 Doppellinnensteckdose		B/T/H in cm: 128 / 16,2 / 64
	Beschreibung	Spiegelschrank mit seitlichen Regal 96/64, Frontbeleuchtung, Ausführung links		Spiegelschrank mit seitlichen Regal 96/64, Frontbeleuchtung, Ausführung rechts		Spiegelschrank mit seitlichen Regal 128/64, Frontbeleuchtung, Ausführung links		Spiegelschrank mit seitlichen Regal 128/64, Frontbeleuchtung, Ausführung rechts				
Artikelnummer	ASG96F-L		ASG96F-R		ASG12F-L		ASG12F-R					
Aufpreis Waschplatzbeleuchtung	(A-W64)				(A-W96)							
Aufbauleuchte(n)	1 Mittelseite je 2 Glaseinlegeböden 1 Doppellinnensteckdose		B/T/H in cm: 96 / 16,2 / 64	1 Mittelseite je 2 Glaseinlegeböden 1 Doppellinnensteckdose		B/T/H in cm: 96 / 16,2 / 64	1 Mittelseite je 2 Glaseinlegeböden 1 Doppellinnensteckdose		B/T/H in cm: 128 / 16,2 / 64	1 Mittelseite je 2 Glaseinlegeböden 1 Doppellinnensteckdose		B/T/H in cm: 128 / 16,2 / 64
	Beschreibung	Spiegelschrank mit seitlichen Regal 96/64, Aufbauleuchte, Ausführung links		Spiegelschrank mit seitlichen Regal 96/64, Aufbauleuchte, Ausführung rechts		Spiegelschrank mit seitlichen Regal 128/64, 2 Aufbauleuchten, Ausführung links		Spiegelschrank mit seitlichen Regal 128/64, 2 Aufbauleuchten, Ausführung rechts				
Artikelnummer	ASG96A-L		ASG96A-R		ASG12A-L		ASG12A-R					
Aufpreis Waschplatzbeleuchtung	(A-W64)				(A-W96)							

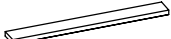
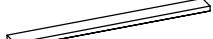
Frontbeleuchtung	2 Mittelseiten je 2 Glaseinlegeböden 1 Doppellinnensteckdose 	2 Mittelseiten je 2 Glaseinlegeböden 1 Doppellinnensteckdose 	3 Mittelseiten je 2 Glaseinlegeböden 1 Doppellinnensteckdose 	3 Mittelseiten je 2 Glaseinlegeböden 1 Doppellinnensteckdose 	
	B/T/H in cm: 160 / 16,2 / 64	B/T/H in cm: 160 / 16,2 / 64	B/T/H in cm: 192 / 16,2 / 64	B/T/H in cm: 192 / 16,2 / 64	
Beschreibung	Spiegelschrank mit seitlichen Regal 160/64, Frontbeleuchtung, Ausführung links	Spiegelschrank mit seitlichen Regal 160/64, Frontbeleuchtung, Ausführung rechts	Spiegelschrank mit seitlichen Regal 192/64, Frontbeleuchtung, Ausführung links	Spiegelschrank mit seitlichen Regal 192/64, Frontbeleuchtung, Ausführung rechts	
Artikelnummer	ASG16F-L	ASG16F-R	ASG19F-L	ASG19F-R	
Aufpreis Waschplatzbeleuchtung (A-W12)				Aufpreis Waschplatzbeleuchtung (A-W16)	
Aufbauleuchte(n)	2 Mittelseiten je 2 Glaseinlegeböden 1 Doppellinnensteckdose 	2 Mittelseiten je 2 Glaseinlegeböden 1 Doppellinnensteckdose 	3 Mittelseiten je 2 Glaseinlegeböden 1 Doppellinnensteckdose 	3 Mittelseiten je 2 Glaseinlegeböden 1 Doppellinnensteckdose 	
	B/T/H in cm: 160 / 16,2 / 64	B/T/H in cm: 160 / 16,2 / 64	B/T/H in cm: 192 / 16,2 / 64	B/T/H in cm: 192 / 16,2 / 64	
Beschreibung	Spiegelschrank mit seitlichen Regal 160/64, 2 Aufbauleuchten, Ausführung links	Spiegelschrank mit seitlichen Regal 160/64, 2 Aufbauleuchten, Ausführung rechts	Spiegelschrank mit seitlichen Regal 192/64, 2 Aufbauleuchten, Ausführung links	Spiegelschrank mit seitlichen Regal 192/64, 2 Aufbauleuchten, Ausführung rechts	
Artikelnummer	ASG16A-L	ASG16A-R	ASG19A-L	ASG19A-R	
Aufpreis Waschplatzbeleuchtung (A-W12)				Aufpreis Waschplatzbeleuchtung (A-W16)	
	je 1 Mittelseite mit je 2 Glaseinlegeböden je 1 Doppellinnensteckdose links und rechts je 1 Stromanschluss erforderlich 	je 1 Mittelseite mit je 2 Glaseinlegeböden je 1 Doppellinnensteckdose links und rechts je 1 Stromanschluss erforderlich 	Passend für Spiegelschränke 	Passend für Spiegelschränke 	
	B/T/H in cm: 160 / 16,2 / 64	B/T/H in cm: 160 / 16,2 / 64	B/T/H in cm: 28 / 11 / 7	B/T/H in cm: 28 / 11 / 7	
Beschreibung	Spiegelschrank 160/64, mittig Panelregal, Frontbeleuchtung	Spiegelschrank 160/64, mittig Panelregal, 2 Aufbauleuchten	Schminkeinsatz 28/11 cm	Schminkschale Holz 28/11 cm	
Artikelnummer	ASM16F	ASM16A	BSE28	BSS28	
Aufpreis Waschplatzbeleuchtung (A-W16)				---	
	2 Glaseinlegeböden 	2 Glaseinlegeböden 	1 Mittelseite je 2 Glaseinlegeböden 		
	B/T/H in cm: 32 / 16,5 / 64	B/T/H in cm: 32 / 16,5 / 64	B/T/H in cm: 64 / 16,5 / 64		
Beschreibung	Oberschrank 32/64, 1-türig, Türanschlag links	Oberschrank 32/64, 1-türig, Türanschlag rechts	Oberschrank 64/64, 2-türig		
Artikelnummer	A032-L	A032-R	A064		

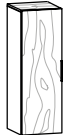
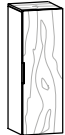
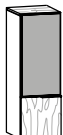
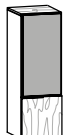
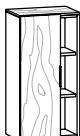
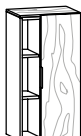
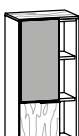
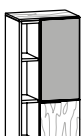
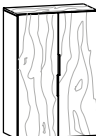
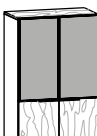
				
	B/T/H in cm: 64 / 55 / 32	B/T/H in cm: 96 / 55 / 32	B/T/H in cm: 96 / 55 / 32	B/T/H in cm: 96 / 55 / 32
Beschreibung	Unterschrank 64/32, 1 Lade	Unterschrank 96/32, 1 Lade	Unterschrank 96/32, 1 Lade, offenes Fach, Ausführung links	Unterschrank 96/32, 1 Lade, offenes Fach, Ausführung rechts
Artikelnummer	AU64	AU96	AU96O-L	AU96O-R
				
	B/T/H in cm: 128 / 55 / 32	B/T/H in cm: 128 / 55 / 32	B/T/H in cm: 128 / 55 / 32	
Beschreibung	Unterschrank 128/32, 1 Lade	Unterschrank 128/32, 1 Lade, offenes Fach, Ausführung links	Unterschrank 128/32, 1 Lade, offenes Fach, Ausführung rechts	
Artikelnummer	AU12	AU12O-L	AU12O-R	
				
	B/T/H in cm: 32 / 55 / 64	B/T/H in cm: 64 / 55 / 64		
Beschreibung	Unterschrank 32/64, 2 Laden	Unterschrank 64/64, 2 Laden		
Artikelnummer	AU32H	AU64H		
Wandsteckborde mit Steckbeschlag Gesamtbelastung max. 10 kg				
	B/T/H in cm: 64 / 14,5 / 3,9	B/T/H in cm: 96 / 14,5 / 3,9	B/T/H in cm: 128 / 14,5 / 3,9	B/T/H in cm: 160 / 14,5 / 3,9
Beschreibung	Wandsteckbord 64/15 cm	Wandsteckbord 96/15 cm	Wandsteckbord 128/15 cm	Wandsteckbord 160/15 cm
Artikelnummer	BWS64	BWS96	BWS12	BWS16



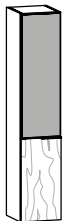
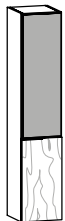

Türen beim Öffnen an-schlagseitig austragend (3 cm Wandabstand erforderlich)	2 Glaseinlegeböden	2 Glaseinlegeböden	2 Glaseinlegeböden	2 Glaseinlegeböden		
						
	B/T/H in cm: 32 / 35 / 96	B/T/H in cm: 32 / 35 / 96	B/T/H in cm: 32 / 35 / 96	B/T/H in cm: 32 / 35 / 96		
	Highboard 32, Holzfront, Türanschlag links	Highboard 32, Holzfront, Türanschlag rechts	Highboard 32, Holz-Glasfront, Türanschlag links	Highboard 32, Holz-Glasfront, Türanschlag rechts		
	Frontglas	---	---	optiwhite	anthrazit	optiwhite
Artikelnummer	AHB32H-L	AHB32H-R	AHB32G-O-L	AHB32G-A-L	AHB32G-O-R	AHB32G-A-R
Aufpreis Doppelinnenladen			(A-S30)			
Türen beim Öffnen an-schlagseitig austragend (3 cm Wandabstand erforderlich)	2 Glaseinlegeböden offener Teil 2 Holzböden	2 Glaseinlegeböden offener Teil 2 Holzböden	2 Glaseinlegeböden offener Teil 2 Holzböden	2 Glaseinlegeböden offener Teil 2 Holzböden		
						
	B/T/H in cm: 48 / 35 / 96	B/T/H in cm: 48 / 35 / 96	B/T/H in cm: 48 / 35 / 96	B/T/H in cm: 48 / 35 / 96		
	Highboard 48, Holzfront, seitlich offen, Türanschlag links	Highboard 48, Holzfront, seitlich offen, Türanschlag rechts	Highboard 48, Holz-Glasfront, seitlich offen, Türanschlag links	Highboard 48, Holz-Glasfront, seitlich offen, Türanschlag rechts		
	Frontglas	---	---	optiwhite	anthrazit	optiwhite
Artikelnummer	AHB48HO-L	AHB48HO-R	AHB48GO-O-L	AHB48GO-A-L	AHB48GO-O-R	AHB48GO-A-R
Aufpreis Doppelinnenladen			(A-S30)			
Türen beim Öffnen an-schlagseitig austragend (3 cm Wandabstand erforderlich)	1 Mittelseite je 2 Glaseinlegeböden	1 Mittelseite je 2 Glaseinlegeböden				
						
	B/T/H in cm: 64 / 35 / 96	B/T/H in cm: 64 / 35 / 96				
	Highboard 64, 2-türig, Holzfront	Highboard 64, 2-türig, Holz-Glasfront				
	Frontglas	---				
Artikelnummer	AHB64H	AHB64G-O	AHB64G-A			
Aufpreis Doppelinnenladen			(A-S30)			

Türen beim Öffnen an-schlagseitig austragend (3 cm Wandabstand erforderlich)	3 Glaseinlegeböden		3 Glaseinlegeböden		3 Glaseinlegeböden		3 Glaseinlegeböden	
								
	B/T/H in cm: 32 / 35 / 128		B/T/H in cm: 32 / 35 / 128		B/T/H in cm: 32 / 35 / 128		B/T/H in cm: 32 / 35 / 128	
	Mittelschrank 32, Holzfront, Türanschlag links		Mittelschrank 32, Holzfront, Türanschlag rechts		Mittelschrank 32, Holz-Glasfront, Türanschlag links		Mittelschrank 32, Holz-Glasfront, Türanschlag rechts	
	Frontglas ---		Frontglas ---		Frontglas optiwhite anthrazit		Frontglas optiwhite anthrazit	
Artikelnummer AMS32H-L		Artikelnummer AMS32H-R		Artikelnummer AMS32G-O-L AMS32G-A-L		Artikelnummer AMS32G-O-R AMS32G-A-R		
Aufpreis Doppelinnenladen				(A-S30)				
Türen beim Öffnen an-schlagseitig austragend (3 cm Wandabstand erforderlich)	3 Glaseinlegeböden offener Teil 3 Holzböden		3 Glaseinlegeböden offener Teil 3 Holzböden		3 Glaseinlegeböden offener Teil 3 Holzböden		3 Glaseinlegeböden offener Teil 3 Holzböden	
								
	B/T/H in cm: 48 / 35 / 128		B/T/H in cm: 48 / 35 / 128		B/T/H in cm: 48 / 35 / 128		B/T/H in cm: 48 / 35 / 128	
	Mittelschrank 48, Holzfront, seitlich offen, Türanschlag links		Mittelschrank 48, Holzfront, seitlich offen, Türanschlag rechts		Mittelschrank 48, Holz-Glasfront, seitlich offen, Türanschlag links		Mittelschrank 48, Holz-Glasfront, seitlich offen, Türanschlag rechts	
	Frontglas ---		Frontglas ---		Frontglas optiwhite anthrazit		Frontglas optiwhite anthrazit	
Artikelnummer AMS48HO-L		Artikelnummer AMS48HO-R		Artikelnummer AMS48GO-O-L AMS48GO-A-L		Artikelnummer AMS48GO-O-R AMS48GO-A-R		
Aufpreis Doppelinnenladen				(A-S30)				
Türen beim Öffnen an-schlagseitig austragend (3 cm Wandabstand erforderlich)	1 Mittelseite je 1 Glaseinlegeboden, 2 feste Böden		1 Mittelseite je 1 Glaseinlegeboden, 2 feste Böden		1 Mittelseite je 3 Glaseinlegeböden		1 Mittelseite je 3 Glaseinlegeböden	
								
	B/T/H in cm: 48 / 35 / 128		B/T/H in cm: 48 / 35 / 128		B/T/H in cm: 64 / 35 / 128		B/T/H in cm: 64 / 35 / 128	
	Mittelschrank 48, 1-türig mit Nische, Türanschlag links		Mittelschrank 48, 1-türig mit Nische, Türanschlag rechts		Mittelschrank 64, 2-türig, Holzfront		Mittelschrank 64, 2-türig, Holz-Glasfront	
	Frontglas optiwhite anthrazit		Frontglas optiwhite anthrazit		Frontglas ---		Frontglas optiwhite anthrazit	
Artikelnummer AMS48HN-O-L AMS48HN-A-L		Artikelnummer AMS48HN-O-R AMS48HN-A-R		Artikelnummer AMS64H		Artikelnummer AMS64G-O AMS64G-A		
Aufpreis Beleuchtung mit Schalter				(A-W1)				
Aufpreis Doppelinnenladen				(A-S30)				

Türen beim Öffnen an-schlagseitig austragend (3 cm Wandabstand erforderlich)	4 Glaseinlegeböden 	4 Glaseinlegeböden 	4 Glaseinlegeböden 	4 Glaseinlegeböden 		
	B/T/H in cm: 32 / 35 / 160	B/T/H in cm: 32 / 35 / 160	B/T/H in cm: 32 / 35 / 160	B/T/H in cm: 32 / 35 / 160		
	Beschreibung	Hochschrank 32, Holzfront, Türanschlag links	Hochschrank 32, Holzfront, Türanschlag rechts	Hochschrank 32, Holz-Glasfront, Türanschlag links	Hochschrank 32, Holz-Glasfront, Türanschlag rechts	
	Frontglas	---	---	optiwhite	anthrazit	
Artikelnummer	AHS32H-L	AHS32H-R	AHS32G-O-L	AHS32G-A-L	AHS32G-O-R	AHS32G-A-R

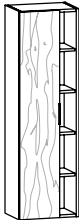

Aufpreis Doppelinnenladen

(A-S30)

Türen beim Öffnen an-schlagseitig austragend (3 cm Wandabstand erforderlich)	4 Glaseinlegeböden 	4 Glaseinlegeböden 	4 Glaseinlegeböden offener Teil 4 Holzböden 	4 Glaseinlegeböden offener Teil 4 Holzböden 	
	B/T/H in cm: 32 / 35 / 160	B/T/H in cm: 32 / 35 / 160	B/T/H in cm: 48 / 35 / 160	B/T/H in cm: 48 / 35 / 160	
	Beschreibung	Hochschrank 32, Spiegelfront, Türanschlag links	Hochschrank 32, Spiegelfront, Türanschlag rechts	Hochschrank 48, Holzfront, seitlich offen, Türanschlag links	Hochschrank 48, Holzfront, seitlich offen, Türanschlag rechts
	Artikelnummer	AHS32S-L	AHS32S-R	AHS48HO-L	AHS48HO-R

Aufpreis Doppelinnenladen

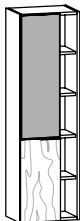
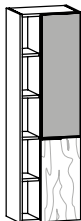
(A-S30)

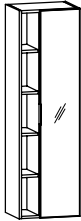
Türen beim Öffnen an-schlagseitig austragend (3 cm Wandabstand erforderlich)	4 Glaseinlegeböden offener Teil 4 Holzböden 	4 Glaseinlegeböden offener Teil 4 Holzböden 	4 Glaseinlegeböden offener Teil 4 Holzböden 	4 Glaseinlegeböden offener Teil 4 Holzböden 		
	B/T/H in cm: 48 / 35 / 160	B/T/H in cm: 48 / 35 / 160	B/T/H in cm: 48 / 35 / 160	B/T/H in cm: 48 / 35 / 160		
	Beschreibung	Hochschrank 48, Holz-Glasfront, seitlich offen, Türanschlag links	Hochschrank 48, Holz-Glasfront, seitlich offen, Türanschlag rechts	Hochschrank 48, Spiegel, seitlich offen, Türanschlag links	Hochschrank 48, Spiegel, seitlich offen, Türanschlag rechts	
	Frontglas	optiwhite	anthrazit	optiwhite	anthrazit	---
Artikelnummer	AHS48GO-O-L	AHS48GO-A-L	AHS48GO-O-R	AHS48GO-A-R	AHS48SO-L	AHS48SO-R

Aufpreis Doppelinnenladen

(A-S30)

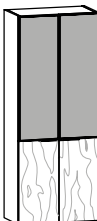
Türen beim Öffnen an-schlagseitig austragend (3 cm Wandabstand erforderlich)	1 Mittelseite je 4 Glaseinlegeböden 	1 Mittelseite je 4 Glaseinlegeböden 	
	B/T/H in cm: 64 / 35 / 160	B/T/H in cm: 64 / 35 / 160	
	Beschreibung	Hochschrank 64, 2-türig, Holzfront	Hochschrank 64, 2-türig, Holz-Glasfront
	Frontglas	---	optiwhite
Artikelnummer	AHS64H	AHS64G-O	AHS64G-A

Aufpreis Doppelinnenladen

(A-S30)

Bei nachträglichen Zuschnitt muss die Schnittkante gegen Eindringen von Feuchtigkeit geschützt werden!	(Tischlerplatte furniert, rundum bekennt) max. Länge 252 cm max. Breite 110 cm Materialdicke: 14, 20, oder 23 mm 	
	(Berechnet wird mindestens 0,5 m²)	
	Beschreibung	Blende beidseitig furniert
	Artikelnummer	BLBS

(pro m²)

	Bezug Leder  B/T/H in cm: 53,8 / 45 / 45	Bezug Leder  B/T/H in cm: 95,6 / 45 / 45	Höhe: 12 cm 	Schuko-Steckdose silbergrau zum Anschrauben mit Klappdeckel. 190 cm Anschlussleitung mit Schuko-Winkelstecker 
Beschreibung	Hocker	Bank gepolstert 96, mit Fach	Sockelfußgarnitur (4 Stk. 12 cm)	Aufbau-Steckdose mit Anschlusskabel
Artikelnummer	AHOCK	AB96	BSF12	BST1

	Links und rechts montierbar  B/T/H in cm: 6 / 49 / 2,5	Links und rechts montierbar  B/T/H in cm: 11 / 50 / 14,3	Metallbügel auf Holzpaneel  B/T/H in cm: 64 / 13,6 / 17	Gesamtbelastung max. 10 kg  B/T/H in cm: 48 / 16 / 26,6	Gesamtbelastung max. 10 kg  B/T/H in cm: 48 / 16 / 109
Beschreibung	Handtuchhalter 49 für Korpusmontage	Handtuchhalter 50 für Korpusmontage	Handtuchhalter 64	Handtuchhalter 1 Sprosse	Handtuchhalter 3 Sprossen
Artikelnummer	BHH49	BHH50	BHH64	BHH1	BHH3

	 B/T/H in cm: 37 / 35 / 184,6	Bodenplatte + Steher Metall anthrazit Kubus mit Tür (Anschlag links) 1 Glaseinlegeboden  B/T/H in cm: 38 / 38 / 162	 B/T/H in cm: 31,6 / 21 / 195	Bodenplatte Metall anthrazit  B/T/H in cm: 49 / 49 / 192	Fahrbar mit 4 Gelenkrollen. Mit herausnehmbarem Innensack aus Leinen.  B/T/H in cm: 45 / 45 / 60
Beschreibung	Handtuchhalter mit Lade, 37/185	Handtuchhalter 38/162, Kubus	Wandspiegel 32/195 drehbar mit 5 Utensilienfächer	Garderobenständer	Wäsche-Kubus 45
Artikelnummer	AHL37	AHK38	BSD32	BGST	BW45

	CLOU System mit Hebelstange (für Exzenter Garnitur) Anschluß 1 1/4 Zoll nur für Unterbaubecken geeignet 				Anschluß 1 1/4 Zoll nur für Acrylstein- und Glaswaschbecken passend 				Anschluß 1 1/4 Zoll nur für Steinbecken passend 	
Beschreibung	Ab- und Überlaufgarnitur				Permanent Ablaufgarnitur				Permanent Ablaufgarnitur für Steinbecken	
Abdeckung	Acryl weiß	Acryl steingrau	Glas weiß	Edelstahl	Acryl weiß	Acryl steingrau	Glas weiß	Edelstahl	Edelstahl	
Artikelnummer	BAUA-AW	BAUA-AS	BAUA-GW	BAUA-ES	BAPA-AW	BAPA-AS	BAPA-GW	BAPA-ES	BAPAE	

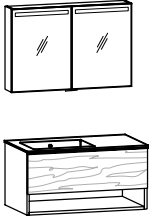
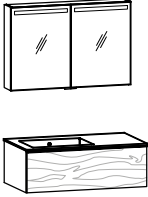
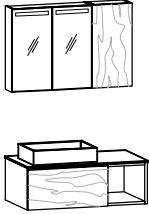
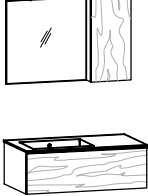
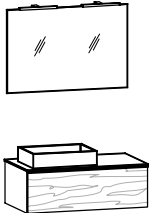
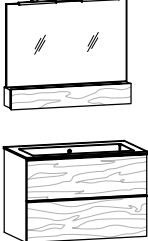
Vorschlag (Abb.) bestehend aus: mit 1 Hahnlochbohrung (auf Wunsch ohne Hahnlochbohrung lieferbar)	1x AW96EF-L 1x BW96EU-L 1x ASS96F	Waschtischunterschrank 96/48, 1 Lade, offenes Fach, links Möbelwaschtisch 96, Unterbaubecken seitlich, Ausführung links Spiegelschrank 96/64, 2-türig, Frontbeleuchtung		Maßskizze 10, 72	Zubehör Seite 6	1x AW96E-L 1x BW96EU-L 1x ASS96F	Waschtischunterschrank 96/32, 1 Lade, Ausführung links Möbelwaschtisch 96, Unterbaubecken seitlich, Ausführung links Spiegelschrank 96/64, 2-türig, Frontbeleuchtung		Maßskizze 10, 72	Zubehör Seite 6	
	Beschreibung					Beschreibung					
Beschreibung			Vorschlag 21			Beschreibung			Vorschlag 24		
Waschtischplatte		Acrylstein weiß	Acrylstein steingrau	Glas weiß	Acrylstein weiß		Acrylstein steingrau	Glas weiß			
Becken weiß		AB21-AW-AW-L	AB21-AS-AW-L	AB21-GW-L	AB24-AW-AW-L		AB24-AS-AW-L	AB24-GW-L			
Becken steingrau		AB21-AW-AS-L	AB21-AS-AS-L	---	AB24-AW-AS-L		AB24-AS-AS-L	---			
Aufpreis Ab- und Überlaufsystem				(AU1)		Aufpreis Ab- und Überlaufsystem				(AU1)	
Aufpreis Permanent Ablaufgarnitur				(AP1)		Aufpreis Permanent Ablaufgarnitur				(AP1)	
Aufpreis LED-Waschplatzbeleuchtung				(A-W96)		Aufpreis LED-Waschplatzbeleuchtung				(A-W96)	
Vorschlag (Abb.) bestehend aus: mit 1 Hahnlochbohrung (auf Wunsch ohne Hahnlochbohrung lieferbar)	1x AW96EO-L 1x BW96EA-L 1x ASS64F 1x AO32-R	Waschtischunterschrank 96/32, 1 Lade, offenes Fach, Ausführung links Möbelwaschtisch 96, Aufsatzbecken seitlich, Ausführung links Spiegelschrank 64/64, 2-türig, Frontbeleuchtung Oberschrank 32/64, 1-türig, Türanschlag rechts		Maßskizze 3, 72	Zubehör Seite 6	1x AW96E-L 1x BW96EU-L 1x ASP64A 1x AO32-R	Waschtischunterschrank 96/32, 1 Lade, Ausführung links Möbelwaschtisch 96, Unterbaubecken seitlich, Ausführung links Spiegel 64/64, Aufbauleuchte Oberschrank 32/64, 1-türig, Türanschlag rechts		Maßskizze 10, 71	Zubehör Seite 6	
	Beschreibung					Beschreibung					
Beschreibung			Vorschlag 27			Beschreibung			Vorschlag 30		
Waschtischplatte		Acrylstein weiß	Acrylstein steingrau	Acrylstein weiß	Acrylstein steingrau	Glas weiß					
Becken weiß		AB27-AW-AW-L	AB27-AS-AW-L	AB30-AW-AW-L	AB30-AS-AW-L	AB30-GW-L					
Becken steingrau		AB27-AW-AS-L	AB27-AS-AS-L	AB30-AW-AS-L	AB30-AS-AS-L	---					
Aufpreis Ab- und Überlaufsystem				---		Aufpreis Ab- und Überlaufsystem				(AU1)	
Aufpreis Permanent Ablaufgarnitur				(AP1)		Aufpreis Permanent Ablaufgarnitur				(AP1)	
Aufpreis LED-Waschplatzbeleuchtung				(A-W64)		Aufpreis LED-Waschplatzbeleuchtung				(A-W64)	
Vorschlag (Abb.) bestehend aus: mit 1 Hahnlochbohrung (auf Wunsch ohne Hahnlochbohrung lieferbar)	1x AW96E-L 1x BW96EA-L 1x ASP96A	Waschtischunterschrank 96/32, 1 Lade, Ausführung links Möbelwaschtisch 96, Aufsatzbecken seitlich, Ausführung links Spiegel 96/64, mit 2 Aufbauleuchten		Maßskizze 2, 71	Zubehör Seite 6	1x AW96MH 1x BW96MU 1x ASK96A	Waschtischunterschrank 96/64, 2 Laden Möbelwaschtisch 96, Unterbaubecken Spiegel 96/80, Klappenfach, 2 Aufbauleuchten		Maßskizze 12, 73	Zubehör Seite 5	
	Beschreibung					Beschreibung					
Beschreibung			Vorschlag 33			Beschreibung			Vorschlag 36		
Waschtischplatte		Acrylstein weiß	Acrylstein steingrau	Acrylstein weiß	Acrylstein steingrau	Glas weiß					
Becken weiß		AB33-AW-AW-L	AB33-AS-AW-L	AB36-AW-AW	AB36-AS-AW	AB36-GW					
Becken steingrau		AB33-AW-AS-L	AB33-AS-AS-L	AB36-AW-AS	AB36-AS-AS	---					
Aufpreis Ab- und Überlaufsystem				---		Aufpreis Ab- und Überlaufsystem				(AU1)	
Aufpreis Permanent Ablaufgarnitur				(AP1)		Aufpreis Permanent Ablaufgarnitur				(AP1)	
Aufpreis LED-Waschplatzbeleuchtung				(A-W96)		Aufpreis LED-Waschplatzbeleuchtung				(A-W96)	

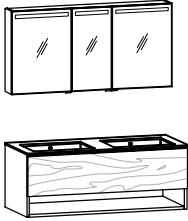
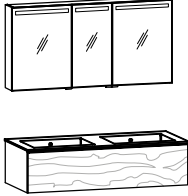
Vorschlag (Abb.) bestehend aus: mit 2 Hahnlochbohrungen (auf Wunsch ohne Hahnlochbohrungen lieferbar)	1x AW12DF 1x BW12DU 1x ASS12F	Doppelwaschtischunterschrank 128/48, 1 Lade, offenes Fach Doppel-Möbelwaschtisch 128, Unterbaubecken Spiegelschrank 128/64, 3-türig, Frontbeleuchtung	1x AW12D 1x BW12DU 1x ASS12F	Doppelwaschtischunterschrank 128/32, 1 Lade Doppel-Möbelwaschtisch 128, Unterbaubecken Spiegelschrank 128/64, 3-türig, Frontbeleuchtung
				
Zubehör Seite 11		Maßskizze 24, 72	Zubehör Seite 11	

Beschreibung	Vorschlag 39			Vorschlag 42		
Waschtischplatte	Acrylstein weiß	Acrylstein steingrau	Glas weiß	Acrylstein weiß	Acrylstein steingrau	Glas weiß
Becken weiß	AB39-AW-AW	AB39-AS-AW	AB39-GW	AB42-AW-AW	AB42-AS-AW	AB42-GW
Becken steingrau	AB39-AW-AS	AB39-AS-AS	---	AB42-AW-AS	AB42-AS-AS	---
Aufpreis Ab- und Überlaufsystem	(AU2)			(AU2)		
Aufpreis Permanent Ablaufgarnitur	(AP2)			(AP2)		
Aufpreis LED-Waschplatzbeleuchtung	(A-W12)			(A-W12)		

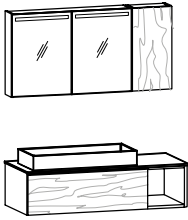
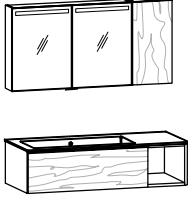
Vorschlag (Abb.) bestehend aus: mit 1 Hahnlochbohrung (auf Wunsch ohne Hahnlochbohrung lieferbar)	1x AW12EO-L 1x BW12EA-L 1x ASS96F 1x AO32-R	Waschtischunterschrank 128/32, 1 Lade, offenes Fach, Ausführung links Möbelwaschtisch 128, Aufsatzbecken seitlich, Ausführung links Spiegelschrank 96/64, 2-türig, Frontbeleuchtung Oberschrank 32/64, 1-türig, Türanschlag rechts	1x AW12EO-L 1x BW12EU-L 1x ASS96F 1x AO32-R	Waschtischunterschrank 128/32, 1 Lade, offenes Fach, Ausführung links Möbelwaschtisch 128, Unterbaubecken seitlich, Ausführung links Spiegelschrank 96/64, 2-türig, Frontbeleuchtung Oberschrank 32/64, 1-türig, Türanschlag rechts
				
Zubehör Seite 8		Maßskizze 14, 72	Zubehör Seite 8	

Beschreibung	Vorschlag 45			Vorschlag 48		
Waschtischplatte	Acrylstein weiß	Acrylstein steingrau		Acrylstein weiß	Acrylstein steingrau	Glas weiß
Becken weiß	AB45-AW-AW-L	AB45-AS-AW-L		AB48-AW-AW-L	AB48-AS-AW-L	AB48-GW-L
Becken steingrau	AB45-AW-AS-L	AB45-AS-AS-L		AB48-AW-AS-L	AB48-AS-AS-L	---
Aufpreis Ab- und Überlaufsystem	---			(AU1)		
Aufpreis Permanent Ablaufgarnitur	(AP1)			(AP1)		
Aufpreis LED-Waschplatzbeleuchtung	(A-W96)			(A-W96)		

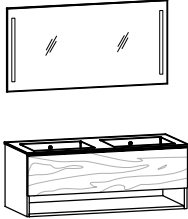
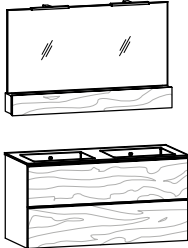
Vorschlag (Abb.) bestehend aus: mit 2 Hahnlochbohrungen (auf Wunsch ohne Hahnlochbohrungen lieferbar)	1x AW12DF 1x BW12DU 1x ASP12F	Doppelwaschtischunterschrank 128/48, 1 Lade, offenes Fach Doppel-Möbelwaschtisch 128, Unterbaubecken Spiegel 128/64, Frontbeleuchtung	1x AW12DH 1x BW12DU 1x ASK12A	Doppelwaschtischunterschrank 128/64, 2 Laden Doppel-Möbelwaschtisch 128, Unterbaubecken Spiegel 128/80, Klappenfach, 2 Aufbauleuchten
				
Zubehör Seite 11		Maßskizze 24, 71	Zubehör Seite 11	

Beschreibung	Vorschlag 51			Vorschlag 54		
Waschtischplatte	Acrylstein weiß	Acrylstein steingrau	Glas weiß	Acrylstein weiß	Acrylstein steingrau	Glas weiß
Becken weiß	AB51-AW-AW	AB51-AS-AW	AB51-GW	AB54-AW-AW	AB54-AS-AW	AB54-GW
Becken steingrau	AB51-AW-AS	AB51-AS-AS	---	AB54-AW-AS	AB54-AS-AS	---
Aufpreis Ab- und Überlaufsystem	(AU2)			(AU2)		
Aufpreis Permanent Ablaufgarnitur	(AP2)			(AP2)		
Aufpreis LED-Waschplatzbeleuchtung	(A-W12)			(A-W12)		

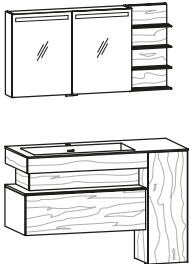
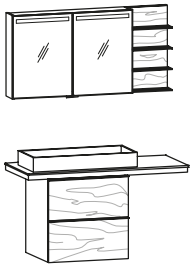
Vorschlag (Abb.) bestehend aus: mit 1 Hahnlochbohrung (auf Wunsch ohne Hahnlochbohrung lieferbar)	1x AW12EKU-L 1x BW12EU-L 1x ASG12F-L	Waschtischunterschrank 128, Kubus, 1 Lade links Möbelwaschtisch 128, Unterbaubecken seitlich, Ausführung links Spiegelschrank mit seitlichen Regal 128/64, Frontbeleuchtung, Ausführung links	1x AW12EPH-L 1x BW12EA-L 1x ASG12F-L	Waschtischunterschrank 128/68, 2 Laden links Möbelwaschtisch 128, Aufsatzbecken seitlich, Ausführung links Spiegelschrank mit seitlichen Regal 128/64, Frontbeleuchtung, Ausführung links	
					
	Zubehör Seite 8	Maßskizze 46, 72	Zubehör Seite 6	Maßskizze 25, 72	
Beschreibung	Vorschlag 55			Vorschlag 56	
Waschtischplatte	Acrylstein weiß	Acrylstein steingrau	Glas weiß	Acrylstein weiß	Acrylstein steingrau
Becken weiß	AB55-AW-AW-L	AB55-AS-AW-L	AB55-GW-L	AB56-AW-AW-L	AB56-AS-AW-L
Becken steingrau	AB55-AW-AS-L	AB55-AS-AS-L	---	AB56-AW-AS-L	AB56-AS-AS-L
Aufpreis Ab- und Überlaufsystem	(AU1)			---	
Aufpreis Permanent Ablaufgarnitur	(AP1)			(AP1)	
Aufpreis LED-Waschplatzbeleuchtung	(A-W96)			(A-W96)	
Aufpreis Ambientebeleuchtung	(A-A96)			---	
Aufpreis Innenlade	(A-I96)			---	

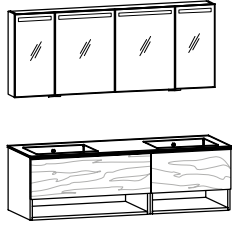
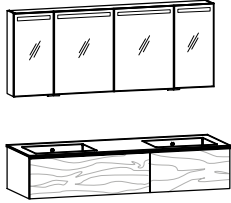
Vorschlag (Abb.) bestehend aus: mit 2 Hahnlochbohrungen (auf Wunsch ohne Hahnlochbohrungen lieferbar)	1x AW16DF 1x BW16DU 1x ASS16F	Doppelwaschtischunterschrank 160/48, 2 Laden, offenes Fach Doppel-Möbelwaschtisch 160, Unterbaubecken Spiegelschrank 160/64, 4-türig, Frontbeleuchtung	Maßskizze 33, 72	1x AW16D 1x BW16DU 1x ASS16F	Doppelwaschtischunterschrank 160/32, 2 Laden Doppel-Möbelwaschtisch 160, Unterbaubecken Spiegelschrank 160/64, 4-türig, Frontbeleuchtung	Maßskizze 33, 72
						
Zubehör Seite 14						

Beschreibung	Vorschlag 57			Vorschlag 60		
Waschtischplatte	Acrylstein weiß	Acrylstein steingrau	Glas weiß	Acrylstein weiß	Acrylstein steingrau	Glas weiß
Becken weiß	AB57-AW-AW	AB57-AS-AW	AB57-GW	AB60-AW-AW	AB60-AS-AW	AB60-GW
Becken steingrau	AB57-AW-AS	AB57-AS-AS	---	AB60-AW-AS	AB60-AS-AS	---
Aufpreis Ab- und Überlaufsystem	(AU2)			(AU2)		
Aufpreis Permanent Ablaufgarnitur	(AP2)			(AP2)		
Aufpreis LED-Waschplatzbeleuchtung	(A-W16)			(A-W16)		

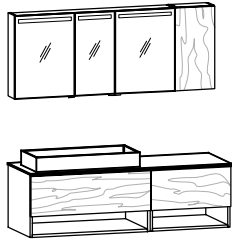
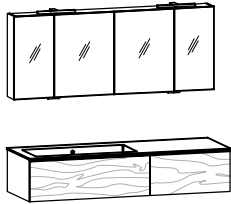
Vorschlag (Abb.) bestehend aus: mit 2 Hahnlochbohrungen (auf Wunsch ohne Hahnlochbohrungen lieferbar)	1x AW16EF-L 1x BW16EA-L 1x ASS12F 1x AO32-R	Waschtischunterschrank 160/48, 2 Laden, offenes Fach, Ausführung links Möbelwaschtisch 160, Aufsatzbecken seitlich, Ausführung links Spiegelschrank 128/64, 3-türig, Frontbeleuchtung Oberschrank 32/64, 1-türig, Türanschlag rechts	Maßskizze 28, 72	1x AW16E-L 1x BW16EU-L 1x ASS16A	Waschtischunterschrank 160/32, 2 Laden, Ausführung links Möbelwaschtisch 160, Unterbaubecken seitlich, Ausführung links Spiegelschrank 160/64, 4-türig, 2 Aufbauleuchten	Maßskizze 32, 72
						
Zubehör Seite 12						

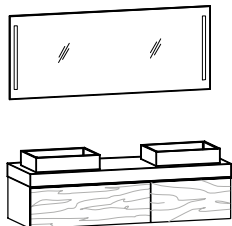
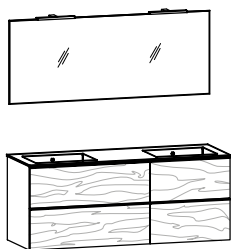

Beschreibung	Vorschlag 63			Vorschlag 66		
Waschtischplatte	Acrylstein weiß	Acrylstein steingrau	Acrylstein weiß	Acrylstein steingrau	Glas weiß	Glas weiß
Becken weiß	AB63-AW-AW-L	AB63-AS-AW-L	AB66-AW-AW-L	AB66-AS-AW-L	AB66-GW-L	AB66-GW-L
Becken steingrau	AB63-AW-AS-L	AB63-AS-AS-L	AB66-AW-AS-L	AB66-AS-AS-L	---	---
Aufpreis Ab- und Überlaufsystem	---			(AU1)		
Aufpreis Permanent Ablaufgarnitur	(AP1)			(AP1)		
Aufpreis LED-Waschplatzbeleuchtung	(A-W12)			(A-W16)		

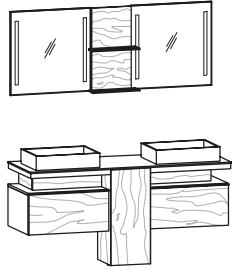

Vorschlag (Abb.) bestehend aus: mit 2 Hahnlochbohrungen (auf Wunsch ohne Hahnlochbohrungen lieferbar)	1x AW16D 1x BW16DF 1x ASP16F	Doppelwaschtischunterschrank 160/32, 2 Laden Waschtisch 160, 2 Aufsatzbecken Spiegel 160/64, Frontbeleuchtung	Maßskizze 31, 71	1x AW16DH 1x BW16DU 1x ASP16A	Doppelwaschtischunterschrank 160/64, 4 Laden Doppel-Möbelwaschtisch 160, Unterbaubecken Spiegel 160/64, mit 2 Aufbauleuchten	Maßskizze 33, 71
						
Zubehör Seite 14						

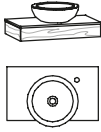
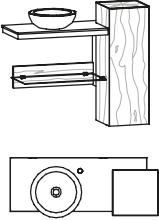
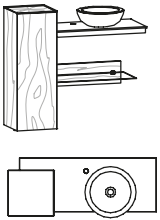

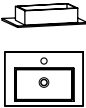
Beschreibung	Vorschlag 69			Vorschlag 72		
Waschtischplatte	Acrylstein weiß	Acrylstein steingrau	Acrylstein weiß	Acrylstein steingrau	Glas weiß	Glas weiß
Becken weiß	AB69-AW-AW	AB69-AS-AW	AB72-AW-AW	AB72-AS-AW	AB72-GW	AB72-GW
Becken steingrau	AB69-AW-AS	AB69-AS-AS	AB72-AW-AS	AB72-AS-AS	---	---
Aufpreis Ab- und Überlaufsystem	---			(AU2)		
Aufpreis Permanent Ablaufgarnitur	(AP2)			(AP2)		
Aufpreis LED-Waschplatzbeleuchtung	(A-W16)			(A-W16)		

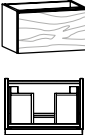
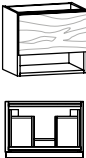
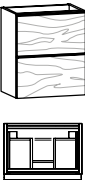

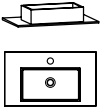
<p>Vorschlag (Abb.) bestehend aus:</p> <p>mit 2 Hahnlochbohrungen (auf Wunsch ohne Hahnlochbohrungen lieferbar)</p>	<p>1x AW16DKA 1x BW16DA 1x ASD16F</p> <p>Doppelwaschtischunterschrank 160, 2 Laden, Kubus Möbelwaschtisch 160, 2 Aufsatzbecken Spiegel 160/64, mittig Paneelregal, Frontbeleuchtung</p>  <p>Zubehör Seite 14</p> <p style="writing-mode: vertical-rl; transform: rotate(180deg);">Maßskizze 44, 71</p>	
<p>Beschreibung</p>	<p>Vorschlag 74</p>	
<p>Waschtischplatte</p>	<p>Acrylstein weiß</p>	<p>Acrylstein steingrau</p>
<p>Becken weiß</p>	<p>AB74-AW-AW</p>	<p>AB74-AS-AW</p>
<p>Becken steingrau</p>	<p>AB74-AW-AS</p>	<p>AB74-AS-AS</p>
<p>Aufpreis Permanent Ablaufgarnitur</p>	<p>(AP2)</p>	
<p>Aufpreis LED-Waschplatzbeleuchtung</p>	<p>(A-W16)</p>	
<p>Aufpreis Ambientebeleuchtung</p>	<p>(A-A642)</p>	
<p>Aufpreis Innenlade</p>	<p>(A-I642)</p>	

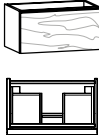
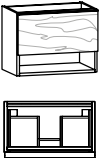
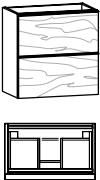
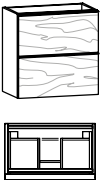
<p>mit 1 Hahnlochbohrung (auf Wunsch ohne Hahnlochbohrung lieferbar)</p>	 <p>B/T/H in cm: 64,4 / 42,5 / 24</p>			
<p>Beschreibung</p>	<p>Waschkombi small 64, Steinwaschbecken</p>			
<p>Waschtischplatte</p>	<p>Acrylstein weiß</p>	<p>Acrylstein steingrau</p>		
<p>Artikelnummer</p>	<p>AWS64-AW-ST</p>	<p>AWS64-AS-ST</p>		
<p>Aufpr. Permanent Ablaufgarnitur mit passender Abdeckung</p>	<p>(AP1)</p>			
<p>mit 1 Hahnlochbohrung (auf Wunsch ohne Hahnlochbohrung lieferbar)</p>	<p>Kubus mit Tür (Anschlag rechts) 2 Glaseinlegeböden</p>  <p>B/T/H in cm: 104,4 / 42,5 / 92</p>		<p>Kubus mit Tür (Anschlag links) 2 Glaseinlegeböden</p>  <p>B/T/H in cm: 104,4 / 42,5 / 92</p>	
<p>Beschreibung</p>	<p>Waschkombi small 104, Kubus, Steinwaschbecken, Ausführung links</p>		<p>Waschkombi small 104, Kubus, Steinwaschbecken, Ausführung rechts</p>	
<p>Waschtischplatte</p>	<p>Acrylstein weiß</p>	<p>Acrylstein steingrau</p>	<p>Acrylstein weiß</p>	<p>Acrylstein steingrau</p>
<p>Artikelnummer</p>	<p>AWS10-AW-ST-L</p>	<p>AWS10-AS-ST-L</p>	<p>AWS10-AW-ST-R</p>	<p>AWS10-AS-ST-R</p>
<p>Aufpr. Permanent Ablaufgarnitur mit passender Abdeckung</p>	<p>(AP1)</p>			

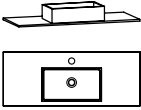
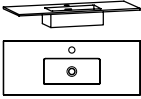

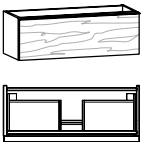
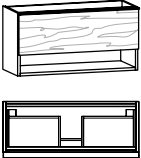
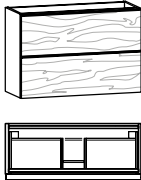

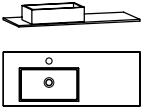
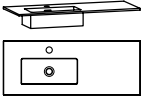

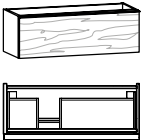
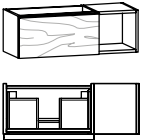
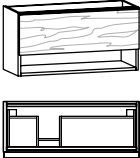
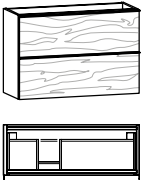
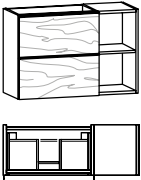



<p>mit 1 Hahnlochbohrung (auf Wunsch ohne Hahnlochbohrung lieferbar)</p>	 <p>B/T/H in cm: 55,4 / 38 / 12,1</p>	<p>mit Überlaufschiß und Überlaufgarnitur</p>  <p>B/T/H in cm: 55,4 / 38 / 12,1</p>		
<p>Beschreibung</p>	<p>Möbelwaschtisch small 55, Aufsatzbecken</p>		<p>Möbelwaschtisch small 55, Unterbaubecken</p>	
<p>Waschtischplatte</p>	<p>Acrylstein weiß</p>	<p>Acrylstein steingrau</p>	<p>Acrylstein weiß</p>	<p>Acrylstein steingrau</p>
<p>Becken weiß</p>	<p>BWS5MA-AW-AW</p>	<p>BWS5MA-AS-AW</p>	<p>BWS5MU-AW-AW</p>	<p>BWS5MU-AS-AW</p>
<p>Becken steingrau</p>	<p>BWS5MA-AW-AS</p>	<p>BWS5MA-AS-AS</p>	<p>BWS5MU-AW-AS</p>	<p>BWS5MU-AS-AS</p>
<p>Aufpr. Ab- und Überlaufgarnitur mit passender Abdeckung (CLOU-System mit Hebelstange für Exzenter)</p>	<p>---</p>		<p>(AU1)</p>	
<p>Aufpr. Permanent Ablaufgarnitur mit passender Abdeckung</p>	<p>(AP1)</p>		<p>Bei Bestellung von AU1 oder AP1 wird Becken ohne Überlaufschiß geliefert</p> 	
	 <p>B/T/H in cm: 55 / 38 / 32,2</p>	 <p>B/T/H in cm: 55 / 38 / 48,2</p>	 <p>B/T/H in cm: 55 / 38 / 64,2</p>	
<p>Beschreibung</p>	<p>Waschtischunterschrank small 55/32, 1 Lade</p>	<p>Waschtischunterschrank small 55/48, 1 Lade, offenes Fach</p>	<p>Waschtischunterschrank small 55/64, 2 Laden</p>	
<p>Artikelnummer</p>	<p>AWS5M</p>	<p>AWS5MF</p>	<p>AWS5MH</p>	









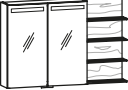
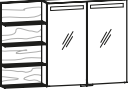
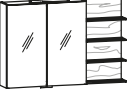
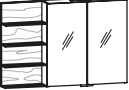

<p>mit 1 Hahnlochbohrung (auf Wunsch ohne Hahnlochbohrung lieferbar)</p>	 <p>B/T/H in cm: 64,4 / 38 / 12,1</p>	<p>mit Überlaufschlitz und Überlaufgarnitur</p>  <p>B/T/H in cm: 64,4 / 38 / 12,1</p>				
<p>Beschreibung</p>	<p>Möbelwaschtisch small 64, Aufsatzbecken</p>		<p>Möbelwaschtisch small 64, Unterbaubecken</p>			
<p>Waschtischplatte</p>	<p>Acrylstein weiß</p>	<p>Acrylstein steingrau</p>	<p>Acrylstein weiß</p>	<p>Acrylstein steingrau</p>		
<p>Becken weiß</p>	<p>BWS6MA-AW-AW</p>	<p>BWS6MA-AS-AW</p>	<p>BWS6MU-AW-AW</p>	<p>BWS6MU-AS-AW</p>		
<p>Becken steingrau</p>	<p>BWS6MA-AW-AS</p>	<p>BWS6MA-AS-AS</p>	<p>BWS6MU-AW-AS</p>	<p>BWS6MU-AS-AS</p>		
<p>Aufpr. Ab- und Überlaufgarnitur mit passender Abdeckung (CLOU-System mit Hebelstange für Exzenter)</p>	<p>---</p>		<p>(AU1)</p>			
<p>Aufpr. Permanent Ablaufgarnitur mit passender Abdeckung</p>	<p>(AP1)</p>		<p>Bei Bestellung von AU1 oder AP1 wird Becken ohne Überlaufschlitz geliefert</p> 			
 <p>B/T/H in cm: 64 / 38 / 32,2</p>	 <p>B/T/H in cm: 64 / 38 / 32,2</p>	 <p>B/T/H in cm: 64 / 38 / 48,2</p>	 <p>B/T/H in cm: 64 / 38 / 64,2</p>			
<p>Beschreibung</p>	<p>Waschtischunterschrank small 64/32, 1 Lade</p>		<p>Waschtischunterschrank small 64/48, 1 Lade, offenes Fach</p>		<p>Waschtischunterschrank small 64/64, 2 Laden</p>	
<p>Artikelnummer</p>	<p>AWS6M</p>		<p>AWS6MF</p>		<p>AWS6MH</p>	

<p>mit 1 Hahnlochbohrung (auf Wunsch ohne Hahnlochbohrung lieferbar)</p>	 <p>B/T/H in cm: 96,4 / 38 / 12,1</p>	<p>mit Überlaufschlitz und Überlaufgarnitur</p>  <p>B/T/H in cm: 96,4 / 38 / 12,1</p>		
<p>Beschreibung</p>	<p>Möbelwaschtisch small 96, Aufsatzbecken</p>		<p>Möbelwaschtisch small 96, Unterbaubecken</p>	
<p>Waschtischplatte</p>	<p>Acrylstein weiß</p>	<p>Acrylstein steingrau</p>	<p>Acrylstein weiß</p>	<p>Acrylstein steingrau</p>
<p>Becken weiß</p>	<p>BWS9MA-AW-AW</p>	<p>BWS9MA-AS-AW</p>	<p>BWS9MU-AW-AW</p>	<p>BWS9MU-AS-AW</p>
<p>Becken steingrau</p>	<p>BWS9MA-AW-AS</p>	<p>BWS9MA-AS-AS</p>	<p>BWS9MU-AW-AS</p>	<p>BWS9MU-AS-AS</p>
<p>Aufpr. Ab- und Überlaufgarnitur mit passender Abdeckung (CLOU-System mit Hebelstange für Exzenter)</p>	<p>---</p>		<p>(AU1)</p>	
<p>Aufpr. Permanent Ablaufgarnitur mit passender Abdeckung</p>	<p>(AP1)</p>		<p>Bei Bestellung von AU1 oder AP1 wird Becken ohne Überlaufschlitz geliefert</p> 	
 <p>B/T/H in cm: 96 / 38 / 32,2</p>	 <p>B/T/H in cm: 96 / 38 / 48,2</p>	 <p>B/T/H in cm: 96 / 38 / 64,2</p>		
<p>Beschreibung</p>	<p>Waschtischunterschrank small 96/32, 1 Lade</p>	<p>Waschtischunterschrank small 96/48, 1 Lade, offenes Fach</p>	<p>Waschtischunterschrank small 96/64, 2 Laden</p>	
<p>Artikelnummer</p>	<p>AWS9M</p>	<p>AWS9MF</p>	<p>AWS9MH</p>	

<p>mit 1 Hahnlochbohrung (auf Wunsch ohne Hahnlochbohrung lieferbar)</p>	 <p>B/T/H in cm: 96,4 / 38 / 12,1</p>	<p>mit Überlaufschiß und Überlaufgarnitur</p>  <p>B/T/H in cm: 96,4 / 38 / 12,1</p>		
<p>Beschreibung</p>	<p>Möbelwaschtisch small 96, Aufsatzbecken seitlich, Ausführung links</p>		<p>Möbelwaschtisch small 96, Unterbaubecken seitlich, Ausführung links</p>	
<p>Waschtischplatte</p>	<p>Acrylstein weiß</p>	<p>Acrylstein steingrau</p>	<p>Acrylstein weiß</p>	<p>Acrylstein steingrau</p>
<p>Becken weiß</p>	<p>BWS9EA-AW-AW-L</p>	<p>BWS9EA-AS-AW-L</p>	<p>BWS9EU-AW-AW-L</p>	<p>BWS9EU-AS-AW-L</p>
<p>Becken steingrau</p>	<p>BWS9EA-AW-AS-L</p>	<p>BWS9EA-AS-AS-L</p>	<p>BWS9EU-AW-AS-L</p>	<p>BWS9EU-AS-AS-L</p>
<p>Aufpr. Ab- und Überlaufgarnitur mit passender Abdeckung (CLOU-System mit Hebelstange für Exzenter)</p>	<p>---</p>		<p>(AU1)</p>	
<p>Aufpr. Permanent Ablaufgarnitur mit passender Abdeckung</p>	<p>(AP1)</p>		<p>Bei Bestellung von AU1 oder AP1 wird Becken ohne Überlaufschiß geliefert</p> 	
 <p>B/T/H in cm: 96 / 38 / 32,2</p>	 <p>B/T/H in cm: 96 / 38 / 32,2</p>	 <p>B/T/H in cm: 96 / 38 / 48,2</p>		
<p>Beschreibung</p>	<p>Waschtischunterschrank small 96/32, 1 Lade, Ausführung links</p>	<p>Waschtischunterschrank small 96/32, 1 Lade, offenes Fach, Ausführung links</p>	<p>Waschtischunterschrank small 96/48, 1 Lade, offenes Fach, Ausführung links</p>	
<p>Artikelnummer</p>	<p>AWS9E-L</p>	<p>AWS9EO-L</p>	<p>AWS9EF-L</p>	
 <p>B/T/H in cm: 96 / 38 / 64,2</p>	 <p>B/T/H in cm: 96 / 38 / 64,2</p>			
<p>Beschreibung</p>	<p>Waschtischunterschrank small 96/64, 2 Laden, Ausführung links</p>	<p>Waschtischunterschrank small 96/64, 2 Laden, offenes Fach, Ausführung links</p>		
<p>Artikelnummer</p>	<p>AWS9EH-L</p>	<p>AWS9EHO-L</p>		

<p>mit 1 Hahnlochbohrung (auf Wunsch ohne Hahnlochbohrung lieferbar)</p>	 <p>B/T/H in cm: 96,4 / 38 / 12,1</p>	<p>mit Überlaufschlitz und Überlaufgarnitur</p>  <p>B/T/H in cm: 96,4 / 38 / 12,1</p>		
<p>Beschreibung</p>	<p>Möbelwaschtisch small 96, Aufsatzbecken seitlich, Ausführung rechts</p>	<p>Möbelwaschtisch small 96, Unterbaubecken seitlich, Ausführung rechts</p>		
<p>Waschtischplatte</p>	<p>Acrylstein weiß</p>	<p>Acrylstein steingrau</p>	<p>Acrylstein weiß</p>	<p>Acrylstein steingrau</p>
<p>Becken weiß</p>	<p>BWS9EA-AW-AW-R</p>	<p>BWS9EA-AS-AW-R</p>	<p>BWS9EU-AW-AW-R</p>	<p>BWS9EU-AS-AW-R</p>
<p>Becken steingrau</p>	<p>BWS9EA-AW-AS-R</p>	<p>BWS9EA-AS-AS-R</p>	<p>BWS9EU-AW-AS-R</p>	<p>BWS9EU-AS-AS-R</p>
<p>Aufpr. Ab- und Überlaufgarnitur mit passender Abdeckung (CLOU-System mit Hebelstange für Exzenter)</p>	<p>---</p>	<p>(AU1)</p>		
<p>Aufpr. Permanent Ablaufgarnitur mit passender Abdeckung</p>	<p>(AP1)</p>	<p>Bei Bestellung von AU1 oder AP1 wird Becken ohne Überlaufschlitz geliefert</p>		
 <p>B/T/H in cm: 96 / 38 / 32,2</p>	 <p>B/T/H in cm: 96 / 38 / 32,2</p>	 <p>B/T/H in cm: 96 / 38 / 48,2</p>		
<p>Beschreibung</p>	<p>Waschtischunterschrank small 96/32, 1 Lade, Ausführung rechts</p>	<p>Waschtischunterschrank small 96/32, 1 Lade, offenes Fach, Ausführung rechts</p>	<p>Waschtischunterschrank small 96/48, 1 Lade, offenes Fach, Ausführung rechts</p>	
<p>Artikelnummer</p>	<p>AWS9E-R</p>	<p>AWS9EO-R</p>	<p>AWS9EF-R</p>	
 <p>B/T/H in cm: 96 / 38 / 64,2</p>	 <p>B/T/H in cm: 96 / 38 / 64,2</p>			
<p>Beschreibung</p>	<p>Waschtischunterschrank small 96/64, 2 Laden, Ausführung rechts</p>	<p>Waschtischunterschrank small 96/64, 2 Laden, offenes Fach, Ausführung rechts</p>		
<p>Artikelnummer</p>	<p>AWS9EH-R</p>	<p>AWS9EHO-R</p>		

Frontbeleuchtung	2 Glaseinlegeböden 1 Doppelinnensteckdose 	2 Glaseinlegeböden 1 Doppelinnensteckdose 	1 Mittelseite je 2 Glaseinlegeböden 1 Doppelinnensteckdose 	1 Mittelseite je 2 Glaseinlegeböden 1 Doppelinnensteckdose 
	B/T/H in cm: 55 / 16,2 / 64	B/T/H in cm: 55 / 16,2 / 64	B/T/H in cm: 64 / 16,2 / 64	B/T/H in cm: 96 / 16,2 / 64
Beschreibung	Spiegelschrank 55/64, 1-türig, Frontbeleuchtung, Türanschlag links	Spiegelschrank 55/64, 1-türig, Frontbeleuchtung, Türanschlag rechts	Spiegelschrank 64/64, 2-türig, Frontbeleuchtung	Spiegelschrank 96/64, 2-türig, Frontbeleuchtung
Artikelnummer	ASS55F-L	ASS55F-R	ASS64F	ASS96F
Aufpreis Waschplatzbeleuchtung (A-W55)		(A-W64)		(A-W96)
Aufbauleuchte(n)	2 Glaseinlegeböden 1 Doppelinnensteckdose 	2 Glaseinlegeböden 1 Doppelinnensteckdose 	1 Mittelseite je 2 Glaseinlegeböden 1 Doppelinnensteckdose 	1 Mittelseite je 2 Glaseinlegeböden 1 Doppelinnensteckdose 
	B/T/H in cm: 55 / 16,2 / 64	B/T/H in cm: 55 / 16,2 / 64	B/T/H in cm: 64 / 16,2 / 64	B/T/H in cm: 96 / 16,2 / 64
Beschreibung	Spiegelschrank 55/64, 1-türig, Aufbauleuchte, Türanschlag links	Spiegelschrank 55/64, 1-türig, Aufbauleuchte, Türanschlag rechts	Spiegelschrank 64/64, 2-türig, Aufbauleuchte	Spiegelschrank 96/64, 2-türig, 2 Aufbauleuchten
Artikelnummer	ASS55A-L	ASS55A-R	ASS64A	ASS96A
Aufpreis Waschplatzbeleuchtung (A-W55)		(A-W64)		(A-W96)
	2 Glaseinlegeböden 	2 Glaseinlegeböden 		
	B/T/H in cm: 32 / 16,5 / 64	B/T/H in cm: 32 / 16,5 / 64		
Beschreibung	Oberschrank 32/64, 1-türig, Türanschlag links	Oberschrank 32/64, 1-türig, Türanschlag rechts		
Artikelnummer	A032-L	A032-R		
	1 Mittelseite je 2 Glaseinlegeböden 1 Doppelinnensteckdose 	1 Mittelseite je 2 Glaseinlegeböden 1 Doppelinnensteckdose 	1 Mittelseite je 2 Glaseinlegeböden 1 Doppelinnensteckdose 	1 Mittelseite je 2 Glaseinlegeböden 1 Doppelinnensteckdose 
	B/T/H in cm: 96 / 16,2 / 64	B/T/H in cm: 96 / 16,2 / 64	B/T/H in cm: 96 / 16,2 / 64	B/T/H in cm: 96 / 16,2 / 64
Beschreibung	Spiegelschrank mit seitlichen Regal 96/64, Frontbeleuchtung, Ausführung links	Spiegelschrank mit seitlichen Regal 96/64, Frontbeleuchtung, Ausführung rechts	Spiegelschrank mit seitlichen Regal 96/64, Aufbauleuchte, Ausführung links	Spiegelschrank mit seitlichen Regal 96/64, Aufbauleuchte, Ausführung rechts
Artikelnummer	ASG96F-L	ASG96F-R	ASG96A-L	ASG96A-R
Aufpreis Waschplatzbeleuchtung			(A-W96)	

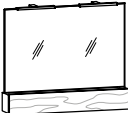
Frontbeleuchtung			
	B/T/H in cm: 55 / 5,2 / 64	B/T/H in cm: 64 / 5,2 / 64	B/T/H in cm: 96 / 5,2 / 64
Beschreibung	Spiegel 55/64, Frontbeleuchtung	Spiegel 64/64, Frontbeleuchtung	Spiegel 96/64, Frontbeleuchtung
Artikelnummer	ASP55F	ASP64F	ASP96F
Aufpreis Waschplatzbeleuchtung	(A-W55)	(A-W64)	(A-W96)
Aufbauleuchte(n)			
	B/T/H in cm: 55 / 5,2 / 64	B/T/H in cm: 64 / 5,2 / 64	B/T/H in cm: 96 / 5,2 / 64
Beschreibung	Spiegel 55/64, Aufbauleuchte	Spiegel 64/64, Aufbauleuchte	Spiegel 96/64, mit 2 Aufbauleuchten
Artikelnummer	ASP55A	ASP64A	ASP96A
Aufpreis Waschplatzbeleuchtung	(A-W55)	(A-W64)	(A-W96)
Frontbeleuchtung	mit Doppelinnensteckdose im Klappenfach 	mit Doppelinnensteckdose im Klappenfach 	mit Doppelinnensteckdose im Klappenfach 
	B/T/H in cm: 55 / 16,5 / 80,2	B/T/H in cm: 64 / 16,5 / 80,2	B/T/H in cm: 96 / 16,5 / 80,2
Beschreibung	Spiegel 55/80, Klappenfach, Frontbeleuchtung	Spiegel 64/80, Klappenfach, Frontbeleuchtung	Spiegel 96/80, Klappenfach, Frontbeleuchtung
Artikelnummer	ASK55F	ASK64F	ASK96F
Aufpreis Waschplatzbeleuchtung	(A-W55)	(A-W64)	(A-W96)
Aufbauleuchte(n)	mit Doppelinnensteckdose im Klappenfach 	mit Doppelinnensteckdose im Klappenfach 	mit Doppelinnensteckdose im Klappenfach 
	B/T/H in cm: 55 / 16,5 / 80,2	B/T/H in cm: 64 / 16,5 / 80,2	B/T/H in cm: 96 / 16,5 / 80,2
Beschreibung	Spiegel 55/80, Klappenfach, Aufbauleuchte	Spiegel 64/80, Klappenfach, Aufbauleuchte	Spiegel 96/80, Klappenfach, 2 Aufbauleuchten
Artikelnummer	ASK55A	ASK64A	ASK96A
Aufpreis Waschplatzbeleuchtung	(A-W55)	(A-W64)	(A-W96)

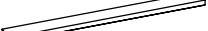
						
	B/T/H in cm: 96 / 18 / 64	B/T/H in cm: 96 / 18 / 64	B/T/H in cm: 96 / 18 / 64	B/T/H in cm: 96 / 18 / 64		
Beschreibung	Spiegel mit seitlichen Regal 96/64, Frontbeleuchtung, Ausführung links	Spiegel mit seitlichen Regal 96/64, Frontbeleuchtung, Ausführung rechts	Spiegel mit seitlichen Regal 96/64, Aufbauleuchte, Ausführung links	Spiegel mit seitlichen Regal 96/64, Aufbauleuchte, Ausführung rechts		
Artikelnummer	ASF96F-L	ASF96F-R	ASF96A-L	ASF96A-R		
Aufpreis Waschplatzbeleuchtung	(A-W96)		(A-W96)			
Türen beim Öffnen an-schlagseitig austragend (3 cm Wandabstand erforderlich)		2 Glaseinlegeböden 		2 Glaseinlegeböden 		
	B/T/H in cm: 40 / 5,2 / 128	B/T/H in cm: 32 / 22 / 96		B/T/H in cm: 32 / 22 / 96		
	Beschreibung	Highboard small 32, Holz-Glasfront, Türanschlag links		Highboard small 32, Holz-Glasfront, Türanschlag rechts		
	Frontglas	optiwhite		anthrazit		
	Artikelnummer	ASP40	AHBS3G-O-L	AHBS3G-A-L	AHBS3G-O-R	AHBS3G-A-R
Aufpreis Beleuchtung mit Schalter	(A-WSP40)		---			
Türen beim Öffnen an-schlagseitig austragend (3 cm Wandabstand erforderlich)	2 Glaseinlegeböden 		2 Glaseinlegeböden 		1 Holzboden 1 Glaseinlegeboden 	
	B/T/H in cm: 32 / 22 / 96		B/T/H in cm: 32 / 22 / 96		B/T/H in cm: 32 / 22 / 96	
	Beschreibung		Highboard small 32, Holzfront, Türanschlag links		Highboard small 32, Holzplatte, oben offen, Türanschlag links	
	Beschreibung		Highboard small 32, Holzfront, Türanschlag rechts		Highboard small 32, Holzplatte, oben offen, Türanschlag rechts	
	Artikelnummer		AHBS3H-L		AHBS3H-R	
Artikelnummer		AHBS30-L		AHBS30-R		
Wandsteckborde mit Steckbeschlag Gesamtbelastung max. 10 kg						
	B/T/H in cm: 64 / 14,5 / 3,9	B/T/H in cm: 96 / 14,5 / 3,9	B/T/H in cm: 128 / 14,5 / 3,9	B/T/H in cm: 160 / 14,5 / 3,9		
	Beschreibung	Wandsteckbord 64/15 cm		Wandsteckbord 128/15 cm		
	Beschreibung	Wandsteckbord 96/15 cm		Wandsteckbord 160/15 cm		
	Artikelnummer	BWS64		BWS96		
Artikelnummer	BWS12		BWS16			

	Bezug Leder  B/T/H in cm: 53,8 / 45 / 45	Bezug Leder  B/T/H in cm: 95,6 / 45 / 45	Höhe: 12 cm 	Schuko-Steckdose silbergrau zum Anschrauben mit Klappdeckel. 190 cm Anschlussleitung mit Schuko-Winkelstecker 
Beschreibung	Hocker	Bank gepolstert 96, mit Fach	Sockelfußgarnitur (4 Stk. 12 cm)	Aufbau-Steckdose mit Anschlusskabel
Artikelnummer	AHOCK	AB96	BSF12	BST1



	Links und rechts montierbar  B/T/H in cm: 6 / 32 / 2,5	Links und rechts montierbar  B/T/H in cm: 11 / 34 / 14,3	Metallbügel auf Holzpaneel  B/T/H in cm: 64 / 13,6 / 17	Gesamtbelastung max. 10 kg  B/T/H in cm: 48 / 16 / 26,6	Gesamtbelastung max. 10 kg  B/T/H in cm: 48 / 16 / 109
Beschreibung	Handtuchhalter small 32 für Korpusmontage	Handtuchhalter small 34 für Korpusmontage	Handtuchhalter 64	Handtuchhalter 1 Sprosse	Handtuchhalter 3 Sprossen
Artikelnummer	BHH32	BHH34	BHH64	BHH1	BHH3

	 B/T/H in cm: 37 / 35 / 184,6	Bodenplatte + Steher Metall anthrazit Kubus mit Tür (Anschlag links) 1 Glaseinlegeboden  B/T/H in cm: 38 / 38 / 162	 B/T/H in cm: 31,6 / 21 / 195	Bodenplatte Metall anthrazit  B/T/H in cm: 49 / 49 / 192	Fahrbar mit 4 Gelenkrollen. Mit herausnehmbarem Innensack aus Leinen.  B/T/H in cm: 45 / 45 / 60
Beschreibung	Handtuchhalter mit Lade, 37/185	Handtuchhalter 38/162, Kubus	Wandspiegel 32/195 drehbar mit 5 Utensilienfächer	Garderobenständer	Wäsche-Kubus 45
Artikelnummer	AHL37	AHK38	BSD32	BGST	BW45

	CLOU System mit Hebelstange (für Exzenter Garnitur) Anschluß 1 1/4 Zoll nur für Unterbaubecken geeignet 			Anschluß 1 1/4 Zoll nur für Acrylsteinbecken passend 			Anschluß 1 1/4 Zoll nur für Steinbecken passend 	
Beschreibung	Ab- und Überlaufgarnitur			Permanent Ablaufgarnitur			Permanent Ablaufgarnitur für Steinbecken	
Abdeckung	Edelstahl	Acryl weiß	Acryl steingrau	Edelstahl	Acryl weiß	Acryl steingrau	Edelstahl	Stein
Artikelnummer	BAUA-ES	BAUA-AW	BAUA-AS	BAPA-ES	BAPA-AW	BAPA-AS	BAPAE	BAPA-ST

Vorschlag (Abb.) bestehend aus: mit 1 Hahnlochbohrung (auf Wunsch ohne Hahnlochbohrung lieferbar)	1x AWS5M 1x BWS5MU 1x ASP55F	Waschtischunterschrank small 55/32, 1 Lade Möbelwaschtisch small 55, Unterbaubecken Spiegel 55/64, Frontbeleuchtung	1x AWS5MF 1x BWS5MA 1x ASS55F-L	Waschtischunterschrank small 55/48, 1 Lade, offenes Fach Möbelwaschtisch small 55, Aufsatzbecken Spiegelschrank 55/64, 1-türig, Frontbeleuchtung, Türanschlag links	
					
Maßskizze 58, 71		Maßskizze 53, 72			
Beschreibung		Vorschlag 03		Vorschlag 05	
Waschtischplatte	Acrylstein weiß	Acrylstein steingrau	Acrylstein weiß	Acrylstein steingrau	
Becken weiß	ABS03-AW-AW	ABS03-AS-AW	ABS05-AW-AW-L	ABS05-AS-AW-L	
Becken steingrau	ABS03-AW-AS	ABS03-AS-AS	ABS05-AW-AS-L	ABS05-AS-AS-L	
Aufpreis Ab- und Überlaufsystem		(AU1)	---		
Aufpreis Permanent Ablaufgarnitur		(AP1)	(AP1)		
Aufpreis LED-Waschplatzbeleuchtung		(A-W55)	(A-W55)		
Vorschlag (Abb.) bestehend aus: mit 1 Hahnlochbohrung (auf Wunsch ohne Hahnlochbohrung lieferbar)	1x AWS5MH 1x BWS5MU 1x ASP55A	Waschtischunterschrank small 55/64, 2 Laden Möbelwaschtisch small 55, Unterbaubecken Spiegel 55/64, Aufbauleuchte			
			Maßskizze 58, 71		
Beschreibung		Vorschlag 07			
Waschtischplatte	Acrylstein weiß	Acrylstein steingrau			
Becken weiß	ABS07-AW-AW	ABS07-AS-AW			
Becken steingrau	ABS07-AW-AS	ABS07-AS-AS			
Aufpreis Ab- und Überlaufsystem		(AU1)			
Aufpreis Permanent Ablaufgarnitur		(AP1)			
Aufpreis LED-Waschplatzbeleuchtung		(A-W55)			

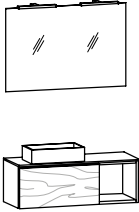
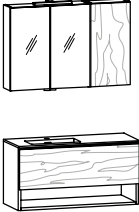
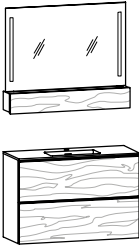
Vorschlag (Abb.) bestehend aus: mit 1 Hahnlochbohrung (auf Wunsch ohne Hahnlochbohrung lieferbar)	1x AWS6M 1x BWS6MA 1x ASK64F	Waschtischunterschrank small 64/32, 1 Lade Möbelwaschtisch small 64, Aufsatzbecken Spiegel 64/80, Klappenfach, Frontbeleuchtung	Maßskizze 54, 73	1x AWS6MF 1x BWS6MU 1x ASP64F	Waschtischunterschrank small 64/48, 1 Lade, offenes Fach Möbelwaschtisch small 64, Unterbaubecken Spiegel 64/64, Frontbeleuchtung	Maßskizze 59, 71
						
Beschreibung		Vorschlag 09		Vorschlag 11		
Waschtischplatte	Acrylstein weiß	Acrylstein steingrau	Acrylstein weiß	Acrylstein steingrau		
Becken weiß	ABS09-AW-AW	ABS09-AS-AW	ABS11-AW-AW	ABS11-AS-AW		
Becken steingrau	ABS09-AW-AS	ABS09-AS-AS	ABS11-AW-AS	ABS11-AS-AS		
Aufpreis Ab- und Überlaufsystem		---		(AU1)		
Aufpreis Permanent Ablaufgarnitur		(AP1)		(AP1)		
Aufpreis LED-Waschplatzbeleuchtung		(A-W64)		(A-W64)		
Vorschlag (Abb.) bestehend aus: mit 1 Hahnlochbohrung (auf Wunsch ohne Hahnlochbohrung lieferbar)	1x AWS6MH 1x BWS6MA 1x ASS64A	Waschtischunterschrank small 64/64, 2 Laden Möbelwaschtisch small 64, Aufsatzbecken Spiegelschrank 64/64, 2-türig, Aufbauleuchte	Maßskizze 54, 72			
						
Beschreibung		Vorschlag 13				
Waschtischplatte	Acrylstein weiß	Acrylstein steingrau				
Becken weiß	ABS13-AW-AW	ABS13-AS-AW				
Becken steingrau	ABS13-AW-AS	ABS13-AS-AS				
Aufpreis Ab- und Überlaufsystem		---				
Aufpreis Permanent Ablaufgarnitur		(AP1)				
Aufpreis LED-Waschplatzbeleuchtung		(A-W64)				

Vorschlag (Abb.) bestehend aus: mit 1 Hahnlochbohrung (auf Wunsch ohne Hahnlochbohrung lieferbar)	1x AWS9EO-L 1x BWS9EA-L 1x ASP96A	Waschtischunterschrank small 96/32, 1 Lade, offenes Fach, Ausführung links Möbelwaschtisch small 96, Aufsatzbecken seitlich, Ausführung links Spiegel 96/64, mit 2 Aufbauleuchten	1x AWS9EF-L 1x BWS9EU-L 1x ASS64A 1x AO32-R	Waschtischunterschrank small 96/48, 1 Lade, offenes Fach, Ausführung links Möbelwaschtisch small 96, Unterbaubecken seitlich, Ausführung links Spiegelschrank 64/64, 2-türig, Aufbauleuchte Oberschrank 32/64, 1-türig, Türanschlag rechts	Maßskizze 56, 71	Maßskizze 60, 72
						
Beschreibung		Vorschlag 15		Vorschlag 17		
Waschtischplatte	Acrylstein weiß	Acrylstein steingrau	Acrylstein weiß	Acrylstein steingrau		
Becken weiß	ABS15-AW-AW-L	ABS15-AS-AW-L	ABS17-AW-AW-L	ABS17-AS-AW-L		
Becken steingrau	ABS15-AW-AS-L	ABS15-AS-AS-L	ABS17-AW-AS-L	ABS17-AS-AS-L		
Aufpreis Ab- und Überlaufsystem		---		(AU1)		
Aufpreis Permanent Ablaufgarnitur		(AP1)		(AP1)		
Aufpreis LED-Waschplatzbeleuchtung		(A-W96)		(A-W64)		
Vorschlag (Abb.) bestehend aus: mit 1 Hahnlochbohrung (auf Wunsch ohne Hahnlochbohrung lieferbar)	1x AWS9MH 1x BWS9MU 1x ASK96F	Waschtischunterschrank small 96/64, 2 Laden Möbelwaschtisch small 96, Unterbaubecken Spiegel 96/80, Klappenfach, Frontbeleuchtung				
			Maßskizze 62, 73			
Beschreibung		Vorschlag 19				
Waschtischplatte	Acrylstein weiß	Acrylstein steingrau				
Becken weiß	ABS19-AW-AW	ABS19-AS-AW				
Becken steingrau	ABS19-AW-AS	ABS19-AS-AS				
Aufpreis Ab- und Überlaufsystem		(AU1)				
Aufpreis Permanent Ablaufgarnitur		(AP1)				
Aufpreis LED-Waschplatzbeleuchtung		(A-W96)				
Vorschlag (Abb.) bestehend aus: mit 1 Hahnlochbohrung (auf Wunsch ohne Hahnlochbohrung lieferbar)	1x AWS10-R 1x ASP40	Waschkombi small 104, Kubus, Steinwaschbecken, Ausführung rechts Spiegel 40/128				
			Maßskizze 52			
Beschreibung		Vorschlag 25				
Waschtischplatte	Acrylstein weiß	Acrylstein steingrau				
Artikelnummer	ABS25-AW-ST-L	ABS25-AS-ST-L				
Aufpreis Ab- und Überlaufsystem		---				
Aufpreis Permanent Ablaufgarnitur		(AP1)				
Aufpreis Beleuchtung mit Schalter		(A-WSP40)				

ALLGEMEINE VERKAUFSBEDINGUNGEN

1. Allgemeines

1.1. Die nachstehenden Verkaufs- und Lieferbedingungen gelten für die gesamten Geschäftsbeziehungen (wie etwa Kaufverträge, Werkverträge, Montageverträge etc.) der VOGLAUER Gschwandner & Zwilling GmbH, in Folge VOGLAUER genannt, mit Kunden. Der Kunde erkennt sie mit der Erteilung eines Auftrages bzw. Abschluss eines Vertrages mit VOGLAUER als für ihn verbindlich an. Abweichende, entgegenstehende oder ergänzende Allgemeine Geschäftsbedingungen werden, selbst bei Kenntnis, nicht Vertragsbestandteil, es sei denn, ihrer Geltung wird ausdrücklich schriftlich zugestimmt. Sofern im Vertrag Bedingungen schriftlich vereinbart werden, welche von diesen Verkaufs- und Lieferbedingungen abweichen, gehen die Regelungen des Vertrages vor.

1.2. VOGLAUER schließt Verträge grundsätzlich nur mit Unternehmen ab. Sollte im Ausnahmefall der Kunde ein Verbraucher im Sinne des Konsumentenschutzgesetzes sein, ist er verpflichtet dies mitzuteilen, andernfalls er schadensersatzpflichtig wird. Diese Allgemeinen Verkaufs- und Lieferbedingungen gelten für Geschäftsabschlüsse mit Verbrauchern nur insoweit, als sie nicht gegen die zwingenden Bestimmungen des Konsumentenschutzgesetzes verstoßen.

2. Angebot, Preise

2.1. Alle von VOGLAUER in Angeboten und Preislisten angeführten Preise sind freibleibend und Nettopreise, es sei denn, es wird ausdrücklich darauf hingewiesen, dass die gesetzliche Mehrwertsteuer mitumfasst ist. Die Preise von VOGLAUER verstehen sich frei Haus ohne Montage. Die Berechnung der Mehrwertsteuer erfolgt gesondert nach Maßgabe der am Tage der Lieferung bzw. Leistung geltenden gesetzlichen Vorschriften. Technische sowie sonstige Änderungen durch VOGLAUER bleiben im Rahmen des Zumutbaren vorbehalten. Enthält die Bestellung eines Kunden keine Preisangaben, gelten für diese Bestellung die für den Tag des Einlangens der Bestellung maßgeblichen Preislisten von VOGLAUER.

2.2. Erfolgt die Lieferung - ohne dass VOGLAUER schuldhaft einen Lieferverzug zu verantworten hat - erst nach dem vereinbarten Liefertermin, so ist VOGLAUER zur entsprechenden Anhebung der vereinbarten Preise berechtigt. Diese Preisanpassung erfolgt unter Berücksichtigung der Veränderung der kollektivvertraglichen Lohnkosten oder anderer zur Leistungserstellung notwendigen Kosten wie jene für Materialien, Energie, Transporte, Fremdarbeitfinanzierung etc. zwischen dem vereinbarten und dem tatsächlichen Liefertermin.

2.3. Exportlieferungen werden grundsätzlich in Euro verrechnet und sind auch in Euro zu bezahlen. Wird ausdrücklich eine andere Währung vereinbart, so erfolgt die Fakturierung auf Basis der Kursrelation zum Euro am Tag der Auftragsbestätigung durch VOGLAUER. Für diese Berechnung ist ausschließlich die Kursberechnung der österreichischen Nationalbank (ONB) (veröffentlicht auf: <https://www.onb.at/zinssaeztwechsekurse/>) relevant.

3. Auftragsannahme, Auftragsgrundlagen

3.1. Wird an VOGLAUER ein Auftrag erteilt, kommt ein Vertrag erst durch schriftliche Auftragsbestätigung oder Warenlieferung oder Übersendung der Faktura seitens VOGLAUER zustande. Der Kunde ist verpflichtet bei Auftragserteilung sämtliche zur Produktion der Handelsware notwendigen Unterlagen (Aufmaß, Naturmaße, Pläne, etc.) vollständig und richtig zur Verfügung zu stellen. Etwaige Mehrkosten aufgrund von Abweichungen der tatsächlichen Gegebenheiten von den vom Kunden zur Verfügung gestellten Unterlagen bzw. Plänen sowie Mehrkosten aufgrund verspäteter Überlassung der Unterlagen sind vom Kunden zu tragen. Änderungen des Auftrages nach Annahme sind ausschließlich einvernehmlich und schriftlich möglich.

3.2. Steht im Zeitpunkt der Bestellung der Liefergegenstand in all seinen Details (insbesondere technische Ausführung) noch nicht fest, wird eine vorläufige Auftragsbestätigung ausgestellt. Der Kunde ist verpflichtet, die Bestellung so zeitgerecht zu detaillieren (Bekanntgabe von Naturmaßen etc.), dass die Lieferfristen eingehalten werden können. Nach Bekanntgabe der Details wird eine endgültige Auftragsbestätigung ausgestellt, durch welche der Vertragsinhalte verbindlich festgelegt wird, sofern der Kunde nicht umgehend schriftlich Widerspruch erhebt. Geschieht dies, bleibt jedenfalls der Liefervertrag nach Maßgabe der vorläufigen Auftragsbestätigung aufrecht. Im Falle einer Auftragsänderung nach einer vorläufigen Auftragsbestätigung sind die Preise einem allenfalls vorausgehenden Kostenvoranschlag anzupassen.

4. Versand, Lieferung

4.1. Sofern keine anderen Vereinbarungen getroffen werden, erfolgt die Lieferung der Ware frei Haus. Die Ware wird vom ankommenden Beförderungsmittel entladen und dem Vertragspartner an der benannten Endstelle im Rampenbereich oder Kommissionierbereich zur Verfügung gestellt. Eine Transportversicherung wird nur auf ausdrücklichen Wunsch des Kunden abgeschlossen. Hieraus erwachsende Kosten gehen allein zu seinen Lasten. Soweit schriftlich nichts anderes vereinbart wurde, geht die Preisgefahr mit Absendung der Ware - bei Annahmeverzug des Kunden mit der Versandbereitschaft von VOGLAUER - auf den Kunden über.

4.2. Die Wahl des Versandortes und des Beförderungsweges sowie Transportmittels erfolgt, wenn nicht eine abweichende schriftliche Vereinbarung vorliegt durch VOGLAUER nach bestem Ermessen, ohne Übernahme einer Haftung für billige und schnellste Beförderung. Angegebene Lieferfristen sind stets unverbindlich, wenn nicht ausdrücklich schriftlich etwas anderes vereinbart ist.

4.3. Die vereinbarten Lieferfristen beginnen grundsätzlich mit dem Datum der Auftragsbestätigung zu laufen. Stehen VOGLAUER zu diesem Zeitpunkt (Fristbeginn) die für die Fertigung erforderlichen Unterlagen, wie insbesondere Raum/natur/maße, nicht zur Verfügung, beginnt der Lauf der Lieferfrist an dem Tag, an welchem die letzte für die Fertigung erforderliche Unterlage bei VOGLAUER eintrifft. Der Kunde ist verpflichtet, für eine prompte Übermittlung dieser Unterlagen Sorge zu tragen. Liefertermine (Lieferfristen) werden um die Zeiten der nicht von VOGLAUER zu verantwortenden Montageverzögerungen verlängert. Hat der Kunde eine Anzahlung zu erbringen, beginnt die Lieferfrist nicht vor dem Tag des Einlangens der Anzahlung zu laufen.

4.4. Gerät der Kunde - auch ohne Verschulden - mit der Abnahme des Liefergegenstandes in Verzug, steht VOGLAUER das Recht zu, die örtliche Lagergebühr zu verlangen; darüber hinaus ist VOGLAUER berechtigt, vom Liefervertrag zurückzutreten und hat der Kunden die Differenz zwischen dem vereinbarten Preis und dem zu erwartenden Erlös aus der Verwertung des Liefergegenstandes zu bezahlen. Für den Fall der vereinbarten Montage ist der Kunde verpflichtet unverzüglich nach Fertigstellung der Montage im Rahmen einer Begehung die Vertragsgegenstände abzunehmen. Für den Fall der Abnahmeverweigerung gelten die Bestimmungen über den Gläubigerverzug.

4.5. Für den Fall, dass vereinbarte Liefertermine seitens VOGLAUER um mehr als 3 Wochen überschritten werden, hat der Kunde das Recht nach Setzung einer angemessenen Nachfrist vom Vertrag zurückzutreten. Ist die Überschreitung der Lieferfrist auf betriebliche Gründe zurückzuführen, welche von VOGLAUER auch mit der Sorgfalt eines ordentlichen Kaufmannes nicht abgewendet werden können (insbesondere Streiks, Betriebsstörungen, Mangel an Rohmaterial, aber auch Fälle höherer Gewalt wie Seuchen und Epidemien, die zu Betriebsstättenschließungen („Lockdown“) führen usw.), ist der Kunde erst bei einer Überschreitung der Lieferfrist von 2 Monaten unter Setzung einer angemessenen Nachfrist zum Rücktritt berechtigt.

4.6. Zur Sicherstellung einer effizienten und rationalen Belieferung des Vertragspartners durch VOGLAUER vereinbaren die Parteien für die Anlieferung und Entladung die ausschließliche Geltung der von Zukunftsinitiative Möbellogistik (ZIMLOG) herausgegebenen Entlastendastanden in ihrer jeweils aktuellen Fassung, die im Internet unter www.doc-moebel.org/zimlog.html zum Download angeboten oder dem Vertragspartner auf Anforderung in Textform zugesichert werden.

4.7. VOGLAUER ist berechtigt, handelsübliche Über- oder Unterlieferungen vorzunehmen. In vorstehendem Umfang ist der Vertragspartner nicht berechtigt, die Annahme zu verweigern.

4.8. Eine zwischen dem Lieferanten und dem Vertragspartner im Einzelfall vereinbarte Vertragsstrafe bedarf zu ihrer Durchsetzbarkeit eines textförmlich erklärten Vorbehalts des Vertragspartners bei der Annahme der Ware.

4.9. Ein Vertragsstrafenvorbehalt ist direkt an VOGLAUER zu richten. Mitarbeiter von VOGLAUER, Fahrer oder sonstige Dritte sind zur Entgegennahme eines Vertragsstrafenvorbehalts nicht empfangsbefähigt.

5. Vertragsrücktritt

5.1. Kommt der Kunde seinen vertraglichen Pflichten nicht bzw. nicht vollumfänglich nach, ist VOGLAUER berechtigt vom Vertrag zurückzutreten. Das Recht vom Vertrag zurückzutreten kann auch hinsichtlich eines Teiles des Liefergegenstandes erklärt werden. In einem derartigen Fall ist VOGLAUER verpflichtet, den nicht vom Rücktritt betroffenen Teil des Liefergegenstandes auszuliefern und ist der Kunde verpflichtet, die Zahlung für diesen Teil zu erbringen.

5.2. Wird das Rücktrittsrecht von VOGLAUER aus Gründen ausgeübt, die der Kunde

zu vertreten hat, und zwar auch ohne dass ihn hieran ein Verschulden trifft, oder tritt der Kunde ohne dazu berechtigt zu sein vom Vertrag zurück, hat der Kunde die Vorleistungen zu vergüten, welche von VOGLAUER im Rahmen der Vertragserfüllung erbracht wurden (Materialbeschaffungen, Sonderleistungen, Arbeitsaufwendungen und dergleichen). VOGLAUER hat wahlweise das Recht die Vorleistungen mit 25 % des Auftragswertes zu pauschalieren, ohne dass ein besonderer Nachweis über einzelne Leistungen zu erbringen ist. Von VOGLAUER bereits produzierte Sonderanfertigungen sind abzüglich Montage- und Auslieferungskosten voll zu vergüten.

6. Montage

6.1. Für den Fall der vereinbarten Montage ist der Kunde verpflichtet, für eine ordnungsgemäße Zufahrt bis unmittelbar zu den einzurichtenden Räumlichkeiten zu sorgen. Soweit Transportmittel wie Kräne und Lifte vorhanden sind, sind diese VOGLAUER bzw. von VOGLAUER beauftragten Subunternehmern kostenlos zur Verfügung zu stellen.

6.2. Der Kunde haftet für die Aufbewahrung der gelieferten Fahrnisse auf der Baustelle und umfasst dies insbesondere die diebstahlsichere und trockene Lagerung der Gegenstände auf der Baustelle.

6.3. Der Kunde hat dafür zu sorgen, dass die Montage ohne Verzögerung durchgeführt werden kann; insbesondere dass die Monteurs durch andere Handwerker nicht behindert werden. Weiters sind die einzurichtenden Räume im Montagebereich, falls nötig beheizt, gereinigt, genügend beleuchtet und mit Stromanschluss versehen, bereitzustellen. Die Kosten für Strom- und Wasserverbrauch gehen zu Lasten des Kunden. Teppichböden müssen vom Kunden rutschfest gemacht und ausreichend abgedeckt werden, damit Verschmutzungen bzw. Beschädigungen nicht eintreten können.

6.4. Sind im Zuge der Montage Verbindungen mit Objekten des Kunden oder Dritter (z. B. Befestigung am Mauerwerk durch Anbohren oder Einstemmen) vorzunehmen, ist der Kunde verpflichtet, vor Inangriffnahme der Arbeiten VOGLAUER auf gefahrenträchtige Stellen hinzuweisen, insbesondere ist der genaue Verlauf von Strom, Gas, Wasser und sonstigen Leitungssystemen bekannt zu geben.

6.5. VOGLAUER ist nicht verpflichtet, die Eigenschaften der Wände oder Objekte, an denen im Zuge der Montage Befestigungen vorzunehmen sind, zu untersuchen. Hingegen ist der Kunde verpflichtet, VOGLAUER über Eigenschaften der Wände oder Objekte, die eine einfache und problemlose Montage gefährden könnten, aufzuklären. Jeder Mehraufwand, der durch nicht bekannte Eigenschaften der Wände oder Objekte entsteht, ist vom Kunden zu tragen.

6.6. Mehrkosten für vom Kunden veranlasste Überstunden und Montageverzögerungen sowie nicht in der Auftragsbestätigung enthaltene Arbeiten, bzw. Arbeiten, welche sich aus mangelhaftem Bestand ergeben, werden zusätzlich gesondert verrechnet. Dies gilt auch für den Fall, dass VOGLAUER die Montage zu Pauschalpreisen übernimmt hat bzw. die Montagearbeiten als Nachlass gewährt wurden.

6.7. Die Reinigung der Räumlichkeiten nach erfolgter Montage ist vom Kunden auf eigene Kosten durchzuführen. Mangels anderslautender vertraglicher Vereinbarungen sind in den von VOGLAUER angebotenen Montagetleistungen Montage und Anschluss von Elektrogeräten aller Art sowie Beleuchtungskörpern nicht enthalten. Soweit nichts anderes vereinbart wurde, sind diese Arbeiten vom Kunden auf seine Kosten durch einen entsprechend befugten Unternehmer vornehmen zu lassen. Anfallendes Verpackungsmaterial ist vom Kunden auf seine Kosten zu entsorgen.

7. Mängelrügen

Der Kunde muss die gelieferte Ware unverzüglich, d.h. spätestens innerhalb von acht Kalendertagen, auf allfällige Mängel untersuchen. Unvollständige oder unrichtige Lieferungen sowie Beanstandungen erkennbarer Mängel sind VOGLAUER unverzüglich nach Empfang der Ware schriftlich mitzuteilen, nicht erkennbare Mängel und Fehler dagegen unverzüglich nach ihrer Entdeckung. Aus der Rüge müssen Art und Umfang des behaupteten Mangels eindeutig zu entnehmen sein. Bei nicht rechtzeitiger Mitteilung von Mängeln und Fehlern gilt die Lieferung als genehmigt und ist die Geltendmachung des Gewährleistungsanspruchs ausgeschlossen.

Der Kunde erfüllt seine Untersuchungsspflicht, wenn er, ohne die Verpackung zu öffnen, die Ware durch geeignete Methoden auf äußerlich erkennbare quantitative oder qualitative Mängel prüft (nachfolgend die „geeigneten Prüfmethoden“). Geeignete Prüfmethoden sind insbesondere, aber nicht abschließend (i) die Prüfung der gelieferten Warenmenge, (ii) die Sichtprüfung der Verpackung und (iii) die Prüfung der Ware auf äußerlich erkennbare Transport- oder sonstige Schäden.

Offene Mängel hat der Vertragspartner unverzüglich, spätestens innerhalb von zwei Werktagen zu rügen. Zur Wahrung der Rügefrist genügt die rechtzeitige Absendung der Mängelrüge. Jede Mängelrüge bedarf zu ihrer Wirksamkeit der Textform.

8. Gewährleistung

VOGLAUER leistet für die gelieferte Ware Gewähr für die Dauer von einem Jahr ab Lieferdatum. Für von VOGLAUER gelieferte Elektrogeräte und Beleuchtungen beträgt die Gewährleistungsfrist sechs Monate.

Die Gewährleistungsansprüche des Kunden setzen voraus, dass er seinen gesetzlichen Untersuchungs- und Rügepflichten nachkommt: Versäumt der Kunde die ordnungsgemäße Untersuchung und/oder rechtzeitige Mängelrüge, ist die Haftung von VOGLAUER für den nicht angezeigten Mangel ausgeschlossen.

Bei begründeten und fristgerechten Mängelrügen wird VOGLAUER unter angemessener Berücksichtigung der Interessen des Kunden Gewähr durch Verbesserung, Gewährung eines Preisnachlasses oder Ersatzlieferung (Umtausch) vornehmen oder die Ware gegen Erstattung des Kaufpreises zurücknehmen. Die Wahl des jeweiligen Gewährleistungsbefehles bleibt VOGLAUER vorbehalten. Kommt VOGLAUER ihrer Gewährleistungsverpflichtung nicht in angemessener Frist nach, ist der Kunde berechtigt eine angemessene Preismindering vorzunehmen bzw. vom Vertrag zurückzutreten. Tätigkeiten, die VOGLAUER aufgrund ungerechtfertigter Mängelrügen entwickelt, gelten als Auftrag, dessen Leistung der Kunde zu bezahlen hat.

Von der Gewährleistung sind insbesondere ausgeschlossen:

- vom Kunden bestellte Waren;
- für Schäden, die aus Mängeln im Bestand (z.B. schadhaftes Mauerwerk, Baufuchte, Baumängel etc.) ergeben;
- die Verträglichkeit der von VOGLAUER verwendeten Materialien mit anderen Teilen und Eigenschaften des einzurichtenden Raumes, wie z.B. fremde Einrichtungsgenstände, Lichtfarben, Heizung und dergleichen;
- Verformung und Rissbildung verwendeter Massivholzer;
- die Funktion des Liefergegenstandes und die Tauglichkeit des hierbei verwendeten Materials, wenn die Konstruktion vom Kunden oder seinem Bevollmächtigten (z.B. Architekt) erstellt worden ist;
- geringfügige Abweichungen der Farböne und Oberflächen- bzw. Furnierstruktur der einzelnen Liefergegenstände;
- die im VOGLAUER Gütepass oder der VOGLAUER Herstellergarantie-Erklärung ausgeschlossenen Tatbestände.

9. Haftungsausschluss

9.1. VOGLAUER haftet für Schäden außerhalb des Anwendungsbereiches des Produkthaftungsgesetzes nur, sofern VOGLAUER Vorsatz oder grobe Fahrlässigkeit trifft. Die Haftung für leichte Fahrlässigkeit ist ebenso ausgeschlossen wie der Ersatz von Folgeschäden und Vermögensschäden, nicht erzielten Ersparnissen, entgangener Gewinn, Zinsverlusten und von Schäden aus Ansprüchen Dritter gegen den Kunden.

9.2. Innerhalb des Anwendungsbereiches des Produkthaftungsgesetzes haftet VOGLAUER für Personenschäden sowie für Sachschäden, die ein Verbraucher erleidet. VOGLAUER haftet nicht für Sachschäden, die ein Unternehmer erleidet. Weiters wird der Rückgriff des Kunden gem. § 933b ABGB ausgeschlossen. Schadenersatzansprüche verjähren jedenfalls spätestens nach drei Jahren nach Lieferung.

9.3. Die Vertragspartner verzichten weiters wechselseitig auf sämtliche Schadenersatzansprüche für alle Schäden, soweit diese durch eine Versicherung des Geschädigten gedeckt sind. Dieser Verzicht gilt nicht für vorsätzlich oder grob fahrlässig herbeigeführte Schäden oder soweit infolge eines solchen Verzichtes der Versicherer leistungsfrei würde.

9.4. Eine von VOGLAUER mitgelieferte Sperrvorrichtung und Safes stellt keine Einbruchs- und Diebstahlsicherung dar, sodass diesbezügliche Schadenersatzansprüche ausgeschlossen sind. Eine allfällige Einbruchs- und Diebstahlsicherung ist daher stets vom Kunden selbst auf eigene Gefahr und Kosten zu besorgen und haftet VOGLAUER nicht für die versperren Inhalte.

10. Zahlung

10.1. Rechnungen für Lieferungen von Waren werden gemäß den jeweils getroffenen Vereinbarungen bezahlt. Mangels anders lautender Vereinbarungen hat der Kunde ein Drittel des in der Auftragsbestätigung angeführten Betrages als Anzahlung prompt nach

Erteilung des Auftrages zu leisten, ein Drittel 2 Wochen vor Lieferbereitschaft und die restliche Forderung aus dem Liefervertrag unmittelbar nach Rechnungslegung ohne Abzug zu bezahlen. Sofern keine schriftliche Vereinbarung über ein Zahlungsziel zwischen den Vertragspartnern besteht, sind die Zahlungen der Rechnungsbeträge abzugsfrei unverzüglich nach Erhalt der Faktura fällig. Wechsel oder Schecks werden nur aufgrund besonderer schriftlicher Vereinbarung und stets nur zahlungshaber angenommen. Diskont- und Wechselspeisen gehen zu Lasten des Kunden und sind sofort fällig. Der Kunde nimmt zur Kenntnis, dass Außendienstmitarbeiter von VOGLAUER nicht zum Inkasso von Forderungen berechtigt sind.

10.2. Für den Fall des Zahlungsverzuges werden Verzugszinsen in Höhe von 9,2 % über dem Basiszinssatz vereinbart. Eine Auffrechnung durch den Kunden ist ausgeschlossen, es sei denn mit von VOGLAUER schriftlich anerkannten oder rechtskräftig festgestellten Forderungen.

10.3. Wenn beim Kunden kein ordnungsgemäßer Geschäftsbetrieb mehr gegeben ist, gegen ihn Exekutionsmaßnahmen geführt werden, ein Scheck- oder Wechselprotest stattfindet oder Zahlungsstockung oder Zahlungseinstellung eintritt oder von ihm ein gerichtliches oder außergerichtliches Sanierungsverfahren beantragt oder über sein Vermögen die Insolvenz beantragt, eröffnet oder ein Insolvenzverwalter mangels kosten deckenden Vermögens abgewiesen wird, ist VOGLAUER berechtigt, alle Forderungen aus der Geschäftsverbindung sofort fällig zu stellen, auch wenn Wechsel oder Schecks angenommen oder Ratenzahlung gewährt wurde. Dasselbe gilt, wenn der Kunde mit seinen Zahlungen in Verzug gerät oder andere Umstände bekannt werden, die seine Kreditwürdigkeit zweifelhaft erscheinen lassen.

10.4. Der Kunde ist nicht berechtigt Zahlungen aufgrund von behaupteten Mängeln zurückzuhalten es sei denn, die Mängel welche die Höhe der einzubehaltenden Beträge sind von VOGLAUER schriftlich anerkannt bzw. gerichtlich festgestellt. Die Abtretung von Forderungen des Kunden gegen VOGLAUER an Dritte, sowie die Übertragung von Rechten und Pflichten aus dem abgeschlossenen Vertrag ist ohne vorherige schriftliche Zustimmung von VOGLAUER unzulässig.

10.5. VOGLAUER ist berechtigt, Forderungen gegen den Vertragspartner aus Lieferungen und Leistungen im gesetzlich bestehenden Umfang an Dritte (z.B. eine Bank oder einen Factor) abzutreten. Der Vertragspartner gestattet die Weitergabe der für den Einzug der Forderungen erforderlichen Daten an den Dritten.

11. Eigentumsvorbehalt

11.1. Die gelieferte Ware bleibt bis zur vollständigen Erfüllung der Verpflichtung des Kunden, insbesondere Bezahlung des Kaufpreises samt Nebenkosten und Zinsen, Gebühren, Spesen, etc. Eigentum von VOGLAUER.

11.2. Für ein bestimmtes Bauvorhaben ausgeführte Lieferungen, die im selben Auftragszusammenhang stehen, auch wenn diese abschnittsweise bestellt, ausgeliefert und in Rechnung (Teilrechnung) gestellt worden sind, bilden einen einheitlichen Auftrag. Hierbei erlischt der Eigentumsvorbehalt an sämtlichen Waren, die zu dem jeweiligen Bauvorhaben geliefert wurden, erst dann, wenn alle Forderungen aus dem einheitlichen Auftrag beglichen sind.

11.3. Der Kunde darf die unter Eigentumsvorbehalt gelieferte Ware nur dann weiterveräußern, wenn diese als Handelsware gemeldet ist oder der Eigentumsvorbehalt durch Zahlung erloschen ist oder VOGLAUER ausdrücklich zustimmt. Wird die Ware weiterverkauft, tritt der Kunde die Forderungen aus dem Verkauf der Vorbehaltsware an VOGLAUER ab. Der Kunde ist verpflichtet die Abtretung durch Setzung der Buchmerkmale in seinen Büchern kenntlich zu machen und auf Verlangen von VOGLAUER die Namen der Kaupreisschuldner bekanntzugeben sowie die zedierten Forderungen ziffermäßig genau zu bezeichnen. Die Abtretung wird von VOGLAUER angenommen. Etwaige Gebühren bzw. Steuern im Zusammenhang mit der Abtretung trägt der Kunde und wird VOGLAUER diesbezüglich schad- und klaglos halten. VOGLAUER ist jederzeit berechtigt, die Abtretung offenzu legen und die abgetretenen Forderungen selbst einzuziehen.

11.4. Der Kunde ist verpflichtet, die Vorbehaltsware stets gegen die üblichen Risiken wie etwa Elementarereignisse in ausreichendem Umfang versichert zu halten und dies VOGLAUER auf Verlangen nachzuweisen. Der Kunde tritt hiermit seine eventuellen Versicherungsansprüche an VOGLAUER ab. Der Kunde ist weiters verpflichtet die Ware den Anweisungen von VOGLAUER und dem Stand der Technik entsprechend zu lagern. Der Kunde ist verpflichtet, die Ware während des Bestehens des Eigentumsvorbehalts pfleglich zu behandeln.

11.5. Zugriffe Dritter auf das Vorbehaltsvermögen von VOGLAUER (Pflandungen) bzw. planwidrige Beschreibung, sonstige gerichtliche und/oder behördliche Verfügungen) sind VOGLAUER unverzüglich mitzuteilen. Der Kunde hat VOGLAUER bei der Verfolgung der Rechte von VOGLAUER aus dem vorbehaltenen Eigentum zu unterstützen und die damit verbundenen Kosten zu tragen, soweit er die Gefährdung des Vorbehaltsvermögens von VOGLAUER verursacht hat.

11.6. Im Falle von Verbindung oder Vermischung der Vorbehaltsware mit anderen Sachen steht VOGLAUER das Miteigentum an der neuen Sache zu und zwar im Verhältnis des Wertes der Vorbehaltsware zum Wert der anderen Sache im Zeitpunkt der Verbindung bzw. Vermischung. Wird die so geschaffene neue Sache weiterveräußert, tritt der Kunde den aliquoten Kaufpreis aus der Weiterveräußerung im Sinne der oben angeführten Regelung an VOGLAUER ab.

12. Geistiges Eigentum

Marken, Darstellungen, sowie die zugehörigen Zeichnungen, Maßbilder und Beschreibungen sind geistiges Eigentum von VOGLAUER und dürfen weder vervielfältigt noch ohne schriftliche Zustimmung von VOGLAUER Dritten zugänglich gemacht werden.

13. Werbung

Es gilt als vereinbart, dass von VOGLAUER eingerichtete Objekte von VOGLAUER zu Werbezwecken (Referenzlisten, Prospekte, Presseveröffentlichung etc.) unter Nennung des Namens des Kunden sowie bildlicher Darstellungen des eingerichteten Objektes verwendet werden dürfen. Der Kunde räumt VOGLAUER in diesem Zusammenhang das Recht ein, Fotoaufnahmen von eingerichteten Objekten herzustellen.

14. Höhere Gewalt

Ereignisse höherer Gewalt, die VOGLAUER oder einen ihrer Vorlieferanten treffen, betreffen VOGLAUER, die Lieferungen für die Dauer der Behinderung und einer angemessenen Anlaufzeit auszussetzen ohne in Verzug zu geraten oder entsprechend ihren Auswirkungen ganz oder teilweise vom Vertrag zurückzutreten.

Als Ereignisse höherer Gewalt gelten, ohne jedoch darauf beschränkt zu sein: Alle Einwirkungen von Naturgewalten, wie z.B. Erdbeben, Blitzschlag, Frost, Sturm, Überschwemmungen; ferner Krieg, COVID-19 erlassenen Gesetze und Verordnungen und den daraus resultierenden Einschränkungen „Lockdown“, Beschlagnahme, Transportstörungen, Aus-, Ein- und Durchführverbote, internationale Zahlungsbeschränkungen, Rohstoff- und Energieausfall; weiters Betriebsstörungen wie z.B. Explosion, Feuer, Streiks, Sabotage und alle anderen Ereignisse, die nur unverhältnismäßigen Kosten und wirtschaftlich nicht vertretbaren Mitteln zu verhindern wären.

15. Datenschutzrechtliche Einwilligung

Der Kunde willigt ausdrücklich ein, dass eine Erhebung, Verarbeitung und Nutzung der personenbezogenen Daten, die vom Kunden zur Verfügung gestellt wurden bzw. in Zukunft zur Verfügung gestellt werden, durch VOGLAUER für Zwecke des Marketings u.a. durch Einrichtung einer Kundendatei, erfolgen kann. Diese Einwilligung umfasst insbesondere die Übermittlung von Informationen zum Zwecke der Werbung per Fax, Brief, mail oder durch jede andere Übermittlungsmethode. Diese Einwilligung kann jederzeit mit Wirkung für die Zukunft vom Kunden widerrufen werden.

16. Schlussbestimmungen

16.1. Es gilt das österreichische Recht mit Ausnahme der Verweisungsnormen sowie mit Ausnahme des UN-Kaufrechtes. Als Gerichtsstand für alle sich mittelbar oder unmittelbar aus dem Vertrag ergebenden Streitigkeiten wird das sachlich zuständige Gericht in der Landeshauptstadt Salzburg vereinbart. Erfüllungsort für die Lieferung und die Zahlung ist der Sitz von VOGLAUER.

16.2. Sollen einzelne Bestimmungen des Vertrages oder der vorliegenden Geschäftsbedingungen ganz oder teilweise unwirksam sein oder werden, so wird hierdurch die Gültigkeit der übrigen Bestimmungen nicht berührt. Die ganz oder teilweise unwirksame Regelung gilt als durch eine Regelung ersetzt, deren wirtschaftlicher Erfolg dem der unwirksamen möglichst nahe kommt.

16.3. Sämtliche Änderungen und Ergänzungen von Verträgen zwischen VOGLAUER und dem Kunden bedürfen der Schriftform und gilt dies auch für das Abgehen vom Schriftlichkeitsgebot. Sämtliche Erklärungen seitens VOGLAUER sind lediglich dann rechtswirksam, wenn sie schriftlich und von Mitarbeitern des VOGLAUER Stammwerk, Abtenau, abgegeben werden.

ALLE VOGLAUER MÖBELLINIEN

WOHNEN / SPEISEN

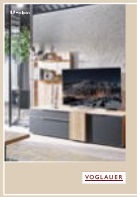

Valpin **NEU!**



Vmontanara

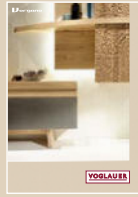

Vorgano living

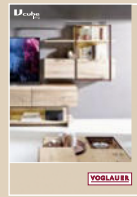

Vcuben living



Vrock living **NEU!**

SCHLAFEN

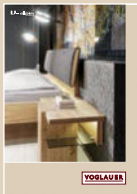

Valpin **NEU!**

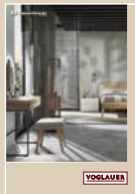

Vmontanara sleeping

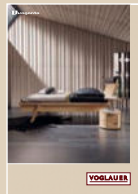

Vvaganto

DIELEN

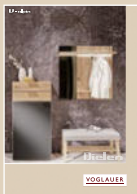

Valpin **NEU!**

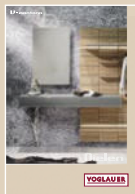

Vmontanara



Vorgano coming

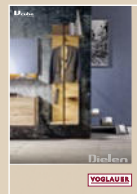

Vcuben coming



Vrock coming

BAD



Valpin **NEU!**

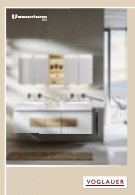

Vmontanara **NEU!**

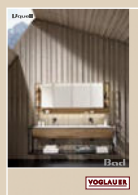

Vquell

ZERTIFIZIERT UND AUSGEZEICHNET



VOGLAUER



www.voglauer.com