

Möbel LETZ

Finden und Wohlfühlen



Typenplan

Vmontanara von Voglauer - Wohnwand 136 Eiche geölt/ Glas optiwhite

Wichtiger Hinweis für Sie

Etwaige Hinweise des Herstellers in dieser Produktinformation, die sich auf die Gewährleistung beziehen, haben für Sie keinerlei Bindungswirkung und können von Ihnen ignoriert werden. Ihre gesetzlichen Gewährleistungsrechte als Verbraucher uns gegenüber, als Ihrem Verkäufer, werden dadurch in keiner Weise berührt oder eingeschränkt. Sie können sich wegen aller Mängel jederzeit an uns wenden. Darüber hinaus gehende Herstellergarantien bleiben natürlich unberührt. Dieser Artikel wird hergestellt von VOGLAUER Gschwandtner & Zwilling GmbH, Pichl 55, 5441

Möbel Letz GmbH
Am Gewerbepark 11
06895 Zahna-Elster

Tel.: 035383 - 6018 50

Fax.: 035383 - 6018 17

VOGLAUER

echt:
alpin
design



V/montanara
living

TYPENLISTE
(gültig ab 1. Juli 2025)

Für die **BESTELLUNG** bitte folgende Punkte angeben:

MODELL: MO | V/montanara

HOLZART:



EG | Wildeiche / geölt

GLAS/FRONT montegrau:



M-PM | Glasplatte



M-PH | Holzplatte

GLAS/FRONT optiwhite:



O-PO | Glasplatte



O-PH | Holzplatte

BELEUCHTUNG:



Beleuchtung
mit Funkschalter



Beleuchtung
mit Wippschalter

BEZUGSMATERIALIEN:

(bitte Kurzzeichen und Farbbezeichnung angeben)

PREISGRUPPE S2

NOVA



NN natur



NK kiesel



NC clay



NG graphit



NS schiefer

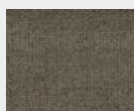

NL liver

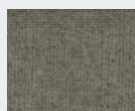

NO olive



NA aqua



NP petrol

PREISGRUPPE S4

CURL

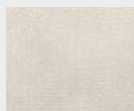

CN natur

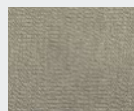

CM melange



CS steele

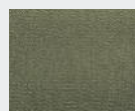

CO olive



CW warm grey

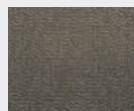

CT timber



CD dark blue

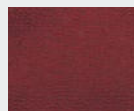

CR royal red



CB black

CHALET



CP perl



CK kiesel



CU umbragrau



CV vidalschwarz

VINTAGE



VQ quarz



VB bronze



VT terra

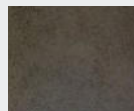

VM moor

SELECT

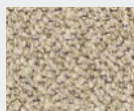

SN natur



SU umbra



SB basaltbraun

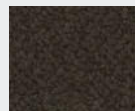

SS schwarz

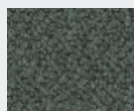

SM mineralblau



SK kupfer

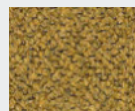

SH honiggelb

LODEN



MG grauweiß



MB basaltgrau

PREISGRUPPE L3

LEDER MONTAN



LR reinweiß

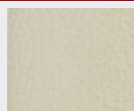

LW sahne

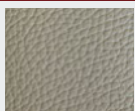

LO coco



LK kiesel

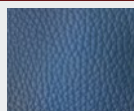

LA azurblau



LV cognac

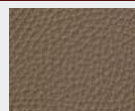

LM stone

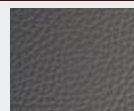

LP cenere



LY ziegelrot

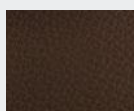

LU caffè



LL oceano

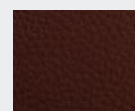

LX burgundy

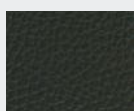

LN anthrazit

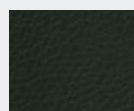

LZ army green

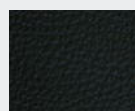

LS schwarz

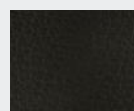

LT testa di moro



MT tundra Braun

VOGLAUER - Zertifiziert & Ausgezeichnet

Voglauer Gschwandtner & Zwilling GmbH 5441 Abtenau - Austria FN 39238d Landesgericht Salzburg



Mit Erscheinen dieser Typen-Preisliste treten alle bisherigen Preismitteilungen außer Kraft. Abweichungen in Form, Ausstattung, Malen und Farben sowie technische Änderungen und Druckfehler vorbehalten!

Konstruktiver Aufbau / Belastbarkeiten:

| | | | |
|------------------------------|--|--|--|
| Korpus / Konstruktionsböden: | Tischlerplatte echtholz furniert | | |
| Fronten: | Massivholz (Spaltholzdesign) oder Colorglas satiniert | | |
| Abdeckplatten: | Tischlerplatte echtholz furniert (14 mm) oder Colorglas satiniert (8 mm) | | |
| Einlegeböden: | Hinter Holztüren Eiche vollmassiv 13 mm, hinter durchsichtigen Frontgläsern Glasböden 8 mm (Parsol bronze) | | |
| Durchsichtige Frontgläser: | in ESG (Einscheibensicherheitsglas) - Parsol bronze | | |
| Schubladen: | Gezinkte Massivholzläden (Eiche) mit verdecktem, leichtgängigen Vollauszug | | |
| Tischplatten: | Tischlerplatte echtholz furniert mit Massivanleimer - widerstandsfähige Holzoberfläche aus Lackwachsgemisch mit naturnaher Griffhaptik | | |
| Tür- u. Ladenöffnung: | PUSH-ON Öffnungsautomatik | | |

| | | | | |
|-------------------------|---------------------|----------------|-------------------------------|-------------|
| Belastbarkeiten: | Glasfachböden 6 mm: | max. 5 kg | Schubladen bis 80 cm Breite: | max. 10 kg |
| | Glasfachböden 8 mm: | max. 10 kg | Schubladen über 80 cm Breite: | max. 25 kg |
| | Holzfachböden: | max. 15 kg | Stühle: | max. 110 kg |
| | Hängeelemente: | lt. Typenliste | | |

Beleuchtung (optional)

Alle Beleuchtungssysteme werden von VOGLAUER fix in die Möbel eingebaut und verkabelt. Jedes beleuchtete Element hat ein eigenes Betriebsgerät bzw. einen Trafo und ein Netzkabel (ca. 2,5 m) mit EURO-Stecker.

- Schaltung wahlweise:
- mit innenliegendem Miniwippschalter
 - mit Funkschaltung und Dimmer (für jedes Möbelement wird ein eigener Funk-Handsender mitgeliefert - (es können nachträglich mehrere Beleuchtungen auf einen Handsender eingelernt werden)

Leistung/Verbrauch: LED-Spot: 2 Watt/Stk, COB LED-Streifen mit durchgehender Phosphorschicht: 5 Watt/lm, LED-Glaskanal (Q-Line): 7 Watt/lm

Energieverbrauchskennzeichnung: Für alle VOGLAUER Möbel mit Beleuchtung gilt folgendes: „Dieses Produkt enthält eine Lichtquelle der **Energieeffizienzklasse F**“. Die Leuchtmittel und die dazugehörigen Betriebsgeräte können nur durch qualifiziertes Personal ausgetauscht werden.

Holzwerkstoffe - Raumklima:

Trotz sorgfältigster Verarbeitung ist Holz ein lebender Rohstoff, der auf Veränderungen der Luftfeuchtigkeit reagiert und sich klimatischen Gegebenheiten anpasst. Unterschiedliche Farben, Strukturen, kleine Risse, leichter Verzug oder offene Äste können unvermeidbar die Folge sein. Ein ideales Raumklima für Möbel besteht bei ca. 18-23 °C sowie bei ca. 45-55 % Luftfeuchtigkeit. Damit Verzug oder Risse auf ein Minimum reduziert werden, sollten Vollholzmöbel möglichst geringen Temperatur- bzw. Luftfeuchtigkeitsschwankungen ausgesetzt sein.

Geölte Holzoberflächen:

Unsere Hartöl-Wachskombinationen auf Basis pflanzlicher Öle entsprechen den höchsten Umweltstandards und sind Bioprodukten gleichzusetzen. Die geölte Oberfläche ist atmungsaktiv und verbessert das Raumklima. Die Oberfläche ist antistatisch, also staub- und schmutzabweisend.

Pflege von geölter Oberfläche: Um den Wert der geölten Möbel von VOGLAUER zu erhalten, wird ein Nachölen ca. alle 6-8 Monate empfohlen. Tragen Sie das VOGLAUER Pflegeöl ("Pflegeöl" - siehe Zubehör) mit einem weichen und nicht fasernden Lappen dünn auf und verreiben Sie es gleichmäßig in Faserrichtung. Anschließend mit einem trockenen Baumwolltuch auspolieren. Die Oberfläche wird seidenglänzend und samtweich.

Möbelbezugsmaterialien:

- **Lodenstoff** aus 100 % reiner Schurwolle
- **Vintagestoff** aus 100 % Microfaser (PES)
- Kräftiges weiches **Rindnappaleder** mit Narbenbild und markantem Millkorn.
- **Select**-Stoff aus Mischgewebe (29% PES, 27% PAN, 22% CV, 13% WO, 9% CO)
- **Curl**-Stoff aus pflegeleichten Q2-Hitex®-Garnen (74% PAN, 26 % PES)
- **Chalet**-Stoff aus pflegeleichten Q2-Hitex®-Garnen (58% PAN, 42 % PES)
- **Nova**-Stoff Oberseite: 96 % recyceltes Polyethylen (RPET) / 4% Nylon (NY), Unterseite: 100 % recyceltes Polyethylen (RPET)

Die Erzeugung bzw. Bearbeitung von Stoffen und Leder bedingt viele Arbeitsschritte, weshalb leichte Farbabweichungen beim Endprodukt nicht zu vermeiden sind. Dies ist vor allem beim Vergleich zwischen Muster und Originalmöbel zu beachten. Die Faltenbildung entspricht einem natürlichen Vorgang und ist daher keine Minderung in der Qualität. Sie entsteht durch die Benutzung bzw. Dehnung der Bezugsmaterialien.

Wichtige Planungshinweise:

- Klären sie bauwerkbedingte Gegebenheiten, Hemmnisse, Maße und Belastungswerte bei der Bedarfsermittlung damit eine mangelfreie Vertragserfüllung gewährleistet ist.
- Klären Sie elektrische Vorleistungen für Anschluss- und Gerätetechnik (frei hängende Beleuchtungssysteme erfordern Kabelkanallösungen auf oder unter Putz). Jedes beleuchtete Element hat ein separates Netzkabel (ca. 2,5 m) mit EURO-Stecker. Der Netzanschluss für die Beleuchtung (Steckdose, Kabelauslass) kann bei den Korpusmöbeln hinter der gesamten Rückwand erfolgen (Rückwandluft ca. 23 mm).
- Türbänder sind vernickelt und 3-dimensional verstellbar. Entscheidend für das genaue Passen der Türen ist jedoch, dass die Möbel auf einem ebenen Boden aufgestellt werden; Unebenheiten können mit den mitgelieferten Möbelkeilen ausgeglichen werden.
- Alle Elemente mit Drehtüren können anschlageseitig nur mit Wandabstand lt. Skizze montiert werden, da die Türen beim Öffnen konstruktionsbedingt seitlich austragen.
- Alle in der Typenliste angegebene Maße sind theoretische Circumaße und können insbesondere durch Summentoleranzen von den wirklichen Maßen abweichen. Griff- oder sonstige unwesentliche Bauteilüberstände sind in den Gesamtmaßen nicht berücksichtigt.

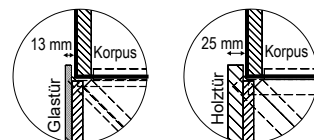

Montage der Möbel

Auch Standelemente müssen wegen der großen Türen und Vollauszugsläden gegen Kippen an die Wand befestigt werden. VOGLAUER liefert das passende Montagezubehör für festes Mauerwerk mit. Für Leichtbauwände muss der Fachmonteur geeignete Dübel und Schrauben selbst besorgen. VOGLAUER übernimmt für die Montage keine Haftung!

Alle Möbel werden von VOGLAUER im Werk zusammengebaut und individuell angepasst. Sperrige Möbel sind für Montagezwecke zerlegbar oder werden zerlegt angeliefert. Für nicht zusammengebaute Möbel liefert VOGLAUER entsprechende Montageskizzen mit.

VOGLAUER Möbelgütepass:

Beim Kauf von VOGLAUER Möbeln wird der VOGLAUER Möbelgütepass überreicht (Online Download: www.voglauer.com). Eine umfassende Dokumentation, in der die 5-Jahres-Garantie spezifiziert wird und viele wichtige Informationen wie z.B. Gebrauchs- und Pflegeanweisungen enthalten sind.

| | | | | | | | | |
|---------------|---|--------------------|--------------------|--------------------|--|--------------------|--------------------|--------------------|
| |  <p>B/T/H in cm: 128 / 51,8 / 73,4</p> | | | | <p>Spiegel Parsol bronze</p>  <p>B/T/H in cm: 129 / 5,1 / 42</p> | | | |
| Beschreibung | Sideboard 128 mit 2 Laden | | | | Spiegel 129/42 cm | | | |
| Abdeckplatte | Glasplatte | | Holzplatte | | --- | | | |
| Glasfarbe | montegrau | optiwhite | montegrau | optiwhite | --- | | | |
| Artikelnummer | NS12-M-PM | NS12-O-PO | NS12-M-PH | NS12-O-PH | NSP12 | | | |
| | 1 Fachboden | | | | | | | |
| |  <p>B/T/H in cm: 128 / 51,8 / 74</p> | | | |  <p>B/T/H in cm: 128 / 51,8 / 74</p> | | | |
| Beschreibung | Sideboard 128/74, 2 Glastüren | | | | Sideboard 128/74, 3 Laden | | | |
| Abdeckplatte | Glasplatte | | Holzplatte | | Glasplatte | | Holzplatte | |
| Glasfarbe | montegrau | optiwhite | montegrau | optiwhite | montegrau | optiwhite | montegrau | optiwhite |
| Artikelnummer | NS12U-M-PM | NS12U-O-PO | NS12U-M-PH | NS12U-O-PH | NS12UL-M-PM | NS12UL-O-PO | NS12UL-M-PH | NS12UL-O-PH |
| | 1 Fachboden | | | | | | | |
| |  <p>B/T/H in cm: 128 / 51,8 / 90</p> | | | |  <p>B/T/H in cm: 128 / 51,8 / 90</p> | | | |
| Beschreibung | Sideboard 128/90, 2 Glastüren | | | | Sideboard 128/90, 3 Laden | | | |
| Abdeckplatte | Glasplatte | | Holzplatte | | Glasplatte | | Holzplatte | |
| Glasfarbe | montegrau | optiwhite | montegrau | optiwhite | montegrau | optiwhite | montegrau | optiwhite |
| Artikelnummer | NSH12-M-PM | NSH12-O-PO | NSH12-M-PH | NSH12-O-PH | NSH12L-M-PM | NSH12L-O-PO | NSH12L-M-PH | NSH12L-O-PH |
| | 1 Fachboden | | | | 1 Fachboden | | | |
| |  <p>B/T/H in cm: 160 / 51,8 / 73,4</p> | | | |  <p>B/T/H in cm: 160 / 51,8 / 73,4</p> | | | |
| Beschreibung | Sideboard 160 mit Tür und 2 Laden, Türanschlag links | | | | Sideboard 160 mit Tür und 2 Laden, Türanschlag rechts | | | |
| Abdeckplatte | Glasplatte | | Holzplatte | | Glasplatte | | Holzplatte | |
| Glasfarbe | montegrau | optiwhite | montegrau | optiwhite | montegrau | optiwhite | montegrau | optiwhite |
| Artikelnummer | NS16-M-L-PM | NS16-O-L-PO | NS16-M-L-PH | NS16-O-L-PH | NS16-M-R-PM | NS16-O-R-PO | NS16-M-R-PH | NS16-O-R-PH |

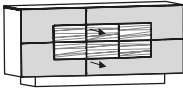
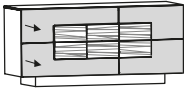
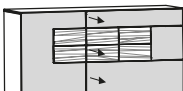
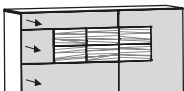
| | | | | | | | | |
|---------------|---|---------------------|---------------------|---------------------|---|---------------------|---------------------|---------------------|
| | 1 Fachboden | | | | 1 Fachboden | | | |
| |  | | | |  | | | |
| | B/T/H in cm: 160 / 51,8 / 74 | | | | B/T/H in cm: 160 / 51,8 / 74 | | | |
| Beschreibung | Sideboard 160/74, 1 Tür, 2 Laden, Türanschlag links | | | | Sideboard 160/74, 1 Tür, 2 Laden, Türanschlag rechts | | | |
| Abdeckplatte | Glasplatte | | Holzplatte | | Glasplatte | | Holzplatte | |
| Glasfarbe | montegrau | optiwhite | montegrau | optiwhite | montegrau | optiwhite | montegrau | optiwhite |
| Artikelnummer | NS16U-M-L-PM | NS16U-O-L-PO | NS16U-M-L-PH | NS16U-O-L-PH | NS16U-M-R-PM | NS16U-O-R-PO | NS16U-M-R-PH | NS16U-O-R-PH |
| | | | | | | | | |
| | 1 Fachboden | | | | 1 Fachboden | | | |
| |  | | | |  | | | |
| | B/T/H in cm: 160 / 51,8 / 90 | | | | B/T/H in cm: 160 / 51,8 / 90 | | | |
| Beschreibung | Sideboard 160/90, 1 Tür, 3 Laden, Türanschlag links | | | | Sideboard 160/90, 1 Tür, 3 Laden, Türanschlag rechts | | | |
| Abdeckplatte | Glasplatte | | Holzplatte | | Glasplatte | | Holzplatte | |
| Glasfarbe | montegrau | optiwhite | montegrau | optiwhite | montegrau | optiwhite | montegrau | optiwhite |
| Artikelnummer | NSH16-M-L-PM | NSH16-O-L-PO | NSH16-M-L-PH | NSH16-O-L-PH | NSH16-M-R-PM | NSH16-O-R-PO | NSH16-M-R-PH | NSH16-O-R-PH |
| | | | | | | | | |

| | | | | | | | | |
|---------------|---|--------------------|--------------------|--------------------|---|--------------------|--------------------|--------------------|
| | 1 Fachboden | | | | 1 Fachboden | | | |
| |  | | | |  | | | |
| | B/T/H in cm: 192 / 51,8 / 73,4 | | | | B/T/H in cm: 192 / 51,8 / 73,4 | | | |
| Beschreibung | Sideboard 192 mit Tür und 2 Laden, Türanschlag links | | | | Sideboard 192 mit Tür und 2 Laden, Türanschlag rechts | | | |
| Abdeckplatte | Glasplatte | | Holzplatte | | Glasplatte | | Holzplatte | |
| Glasfarbe | montegrau | optiwhite | montegrau | optiwhite | montegrau | optiwhite | montegrau | optiwhite |
| Artikelnummer | NS19-M-L-PM | NS19-O-L-PO | NS19-M-L-PH | NS19-O-L-PH | NS19-M-R-PM | NS19-O-R-PO | NS19-M-R-PH | NS19-O-R-PH |
| | | | | | | | | |
| | Außen je 1 Fachboden | | | | Außen je 1 Fachboden | | | |
| |  | | | |  | | | |
| | B/T/H in cm: 192 / 51,8 / 74 | | | | B/T/H in cm: 192 / 51,8 / 90 | | | |
| Beschreibung | Sideboard 192/74, 2 Türen, 2 Laden | | | | Sideboard 192/90, 2 Türen, 3 Laden | | | |
| Abdeckplatte | Glasplatte | | Holzplatte | | Glasplatte | | Holzplatte | |
| Glasfarbe | montegrau | optiwhite | montegrau | optiwhite | montegrau | optiwhite | montegrau | optiwhite |
| Artikelnummer | NS19U-M-PM | NS19U-O-PO | NS19U-M-PH | NS19U-O-PH | NSH19-M-PM | NSH19-O-PO | NSH19-M-PH | NSH19-O-PH |
| | | | | | | | | |
| | 1 Fachboden | | | | 1 Fachboden | | | |
| |  | | | |  | | | |
| | B/T/H in cm: 224 / 51,8 / 73,4 | | | | B/T/H in cm: 224 / 51,8 / 73,4 | | | |
| Beschreibung | Sideboard 224 mit Schiebetür und 2 Laden, Schiebetür links | | | | Sideboard 224 mit Schiebetür und 2 Laden, Schiebetür rechts | | | |
| Abdeckplatte | Glasplatte | | Holzplatte | | Glasplatte | | Holzplatte | |
| Glasfarbe | montegrau | optiwhite | montegrau | optiwhite | montegrau | optiwhite | montegrau | optiwhite |
| Artikelnummer | NS22-M-L-PM | NS22-O-L-PO | NS22-M-L-PH | NS22-O-L-PH | NS22-M-R-PM | NS22-O-R-PO | NS22-M-R-PH | NS22-O-R-PH |
| | | | | | | | | |
| | Außen je 1 Fachboden | | | | Außen je 1 Fachboden | | | |
| |  | | | |  | | | |
| | B/T/H in cm: 224 / 51,8 / 74 | | | | B/T/H in cm: 224 / 51,8 / 90 | | | |
| Beschreibung | Sideboard 224/74, 2 Türen, 2 Laden | | | | Sideboard 224/90, 2 Türen, 3 Laden | | | |
| Abdeckplatte | Glasplatte | | Holzplatte | | Glasplatte | | Holzplatte | |
| Glasfarbe | montegrau | optiwhite | montegrau | optiwhite | montegrau | optiwhite | montegrau | optiwhite |
| Artikelnummer | NS22U-M-PM | NS22U-O-PO | NS22U-M-PH | NS22U-O-PH | NSH22-M-PM | NSH22-O-PO | NSH22-M-PH | NSH22-O-PH |
| | | | | | | | | |

| | | | | | | | | |
|---------------|---|----------------------|----------------------|----------------------|---|----------------------|----------------------|----------------------|
| | 3 Fachböden | | | | 3 Fachböden | | | |
| |  | | | |  | | | |
| | B/T/H in cm: 64 / 42,5 / 138 | | | | B/T/H in cm: 64 / 42,5 / 138 | | | |
| Beschreibung | Highboard 64, 1 Tür, Türanschlag links | | | | Highboard 64, 1 Tür, Türanschlag rechts | | | |
| Abdeckplatte | Glasplatte | | Holzplatte | | Glasplatte | | Holzplatte | |
| Glasfarbe | montegrau | optiwhite | montegrau | optiwhite | montegrau | optiwhite | montegrau | optiwhite |
| Artikelnummer | NH64T-M-L-PM | NH64T-O-L-PO | NH64T-M-L-PH | NH64T-O-L-PH | NH64T-M-R-PM | NH64T-O-R-PO | NH64T-M-R-PH | NH64T-O-R-PH |
| | | | | | | | | |
| | 2 Fachböden | | | | 2 Fachböden | | | |
| |  | | | |  | | | |
| | B/T/H in cm: 64 / 42,5 / 138 | | | | B/T/H in cm: 64 / 42,5 / 138 | | | |
| Beschreibung | Highboard 64, 1 Tür, 2 Schubladen, Türanschlag links | | | | Highboard 64, 1 Tür, 2 Schubladen, Türanschlag rechts | | | |
| Abdeckplatte | Glasplatte | | Holzplatte | | Glasplatte | | Holzplatte | |
| Glasfarbe | montegrau | optiwhite | montegrau | optiwhite | montegrau | optiwhite | montegrau | optiwhite |
| Artikelnummer | NH64TL-M-L-PM | NH64TL-O-L-PO | NH64TL-M-L-PH | NH64TL-O-L-PH | NH64TL-M-R-PM | NH64TL-O-R-PO | NH64TL-M-R-PH | NH64TL-O-R-PH |
| | | | | | | | | |
| |  B/T/H in cm: 64 / 42,5 / 138 | | | | oben 1 fester Boden außen je 1 Fachboden mitte Apothekerauszug (3 Ladenkorpusse) unten 2 Schubladen  B/T/H in cm: 96 / 42,5 / 154 | | | |
| Beschreibung | Highboard 64, 5 Laden | | | | Highboard 96, mit Apothekerauszug | | | |
| Abdeckplatte | Glasplatte | | Holzplatte | | Glasplatte | | Holzplatte | |
| Glasfarbe | montegrau | optiwhite | montegrau | optiwhite | montegrau | optiwhite | montegrau | optiwhite |
| Artikelnummer | NH64L-M-PM | NH64L-O-PO | NH64L-M-PH | NH64L-O-PH | NH96A-M-PM | NH96A-O-PO | NH96A-M-PH | NH96A-O-PH |
| | | | | | | | | |
| | je 3 Fachböden | | | | je 3 Fachböden | | | |
| |  | | | |  | | | |
| | B/T/H in cm: 96 / 42,5 / 137,4 | | | | B/T/H in cm: 128 / 42,5 / 137,4 | | | |
| Beschreibung | Highboard 96, Glasüren | | | | Highboard 128, Glasüren | | | |
| Abdeckplatte | Glasplatte | | Holzplatte | | Glasplatte | | Holzplatte | |
| Glasfarbe | montegrau | optiwhite | montegrau | optiwhite | montegrau | optiwhite | montegrau | optiwhite |
| Artikelnummer | NH96G-M-PM | NH96G-O-PO | NH96G-M-PH | NH96G-O-PH | NH128G-M-PM | NH128G-O-PO | NH128G-M-PH | NH128G-O-PH |
| | | | | | | | | |

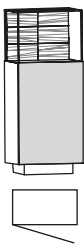
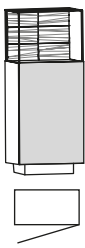
| | | | | |
|---|---|---|--|------------------|
| unten 2 Fachböden oben Glaskubus mit Spalholzrückwand |  |  | | |
| | B/T/H in cm: 64 / 41,5 / 153,3 | | B/T/H in cm: 64 / 41,5 / 153,3 | |
| Beschreibung | Highboard 64 mit Vitrintenteil, 1 Tür, Türanschlag links | | Highboard 64 mit Vitrintenteil, 1 Tür, Türanschlag rechts | |
| Frontglas | montegrau | optiwhite | montegrau | optiwhite |
| Artikelnummer | NH64V-M-L | NH64V-O-L | NH64V-M-R | NH64V-O-R |
| Aufpreis Beleuchtung mit Schalter | | (N-LS64Q) | | |
| Aufpreis Beleuchtung - Funk mit Dimmer | | (N-LF64Q) | | |

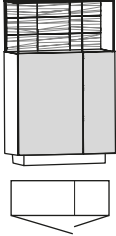
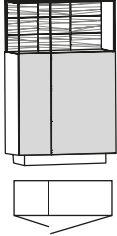
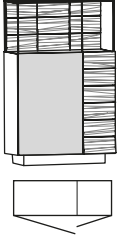
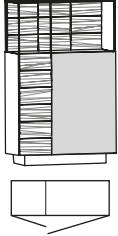
| | | | | | | |
|---|--|--|---|--|--|-------------------|
| unten 2 Fachböden oben Glaskubus mit Spalholzrückwand |  |  |  |  | | |
| | B/T/H in cm: 96 / 41,5 / 153,3 | | B/T/H in cm: 96 / 41,5 / 153,3 | | B/T/H in cm: 96 / 42,5 / 153,3 | |
| Beschreibung | Highboard 96 mit Vitrintenteil, 2-türig, Ausführung links | | Highboard 96 mit Vitrintenteil, 2-türig, Ausführung rechts | | Highboard 96 mit Vitrintenteil, 2-türig, Ausführung links | |
| Frontglas | montegrau | optiwhite | montegrau | optiwhite | montegrau | optiwhite |
| Artikelnummer | NH96V-M-L | NH96V-O-L | NH96V-M-R | NH96V-O-R | NH96VH-M-L | NH96VH-O-L |
| Aufpreis Beleuchtung mit Schalter | | (N-LS96Q) | | | | |
| Aufpreis Beleuchtung - Funk mit Dimmer | | (N-LF96Q) | | | | |

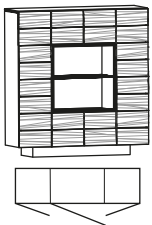
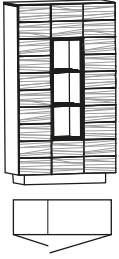
| | | | | | | | | | |
|--|---|--------------------|-----------------------|------------------------|-----------------------------|---|-----------------------|------------------------|--|
| je 3 Fachböden |  | | | | je 4 Fachböden |  | | | |
| | B/T/H in cm: 128 / 42,5 / 137,4 | | | | | B/T/H in cm: 96 / 42,5 / 169,4 | | | |
| Beschreibung | Highboard 128, Holztüren | | | | Vitrine 96/170, 2 Holztüren | | | | |
| Abdeckplatte | Glasplatte | | Holzplatte | | Glasplatte | | Holzplatte | | |
| Glasfarbe (-rahmen) | montegrau | optiwhite | montegr. (Alu silber) | optiwhite (Alu silber) | montegrau | optiwhite | montegr. (Alu silber) | optiwhite (Alu silber) | |
| Artikelnummer | NH128H-M-PM | NH128H-O-PO | NH128H-M-PH | NH128H-O-PH | NVN96H-M-PM | NVN96H-O-PO | NVN96H-M-PH | NVN96H-O-PH | |
| Aufpreis Glasrückwand | | (N-R2) | | | | (N-R3) | | | |
| Aufpreis 2x LED-Spot mit Schalter | | (N-LS2) | | | | (N-LS3) | | | |
| Aufpreis 2x LED-Spot mit Funk und Dimmer | | (N-LF2) | | | | (N-LF3) | | | |

| | | | | | | | | |
|--|---|------------------------|---|------------------------|---|------------------------|-----------------------|------------------------|
| | je 4 Fachböden | | | | je 4 Fachböden | | | |
| |  | | | |  | | | |
| | B/T/H in cm: 64 / 42,5 / 169,4 | | | | B/T/H in cm: 64 / 42,5 / 169,4 | | | |
| Beschreibung | Vitrine 64/170, Holztür, Türanschlag links | | | | Vitrine 64/170, Holztür, Türanschlag rechts | | | |
| Abdeckplatte | Glasplatte | | Holzplatte | | Glasplatte | | Holzplatte | |
| Glasfarbe (-rahmen) | montegrau | optiwhite | montegr. (Alu silber) | optiwhite (Alu silber) | montegrau | optiwhite | montegr. (Alu silber) | optiwhite (Alu silber) |
| Artikelnummer | NVN64H-M-L-PM | NVN64H-O-L-PO | NVN64H-M-L-PH | NVN64H-O-L-PH | NVN64H-M-R-PM | NVN64H-O-R-PO | NVN64H-M-R-PH | NVN64H-O-R-PH |
| Aufpreis Glasrückwand | (N-R3) | | | | | | | |
| Aufpreis 3x LED-Spot mit Schalter | (N-LS3) | | | | | | | |
| Aufpreis 3x LED-Spot mit Funk und Dimmer | (N-LF3) | | | | | | | |
| | je 5 Fachböden | | je 5 Fachböden | | je 5 Fachböden | | | |
| |  | |  | |  | | | |
| | B/T/H in cm: 64 / 42,5 / 201,6 | | B/T/H in cm: 64 / 42,5 / 201,6 | | B/T/H in cm: 96 / 42,5 / 201,6 | | | |
| Beschreibung | Vitrine 64/202, Holztür, Türanschlag links | | Vitrine 64/202, Holztür, Türanschlag rechts | | Vitrine 96/202, 2 Holztüren | | | |
| Glasrahmen | montegr. (Alu silber) | optiwhite (Alu silber) | montegr. (Alu silber) | optiwhite (Alu silber) | montegr. (Alu silber) | optiwhite (Alu silber) | | |
| Artikelnummer | NVH64H-M-L | NVH64H-O-L | NVH64H-M-R | NVH64H-O-R | NVH96H-M | NVH96H-O | | |
| Aufpreis Glasrückwand | (N-R4) | | | | | | | |
| Aufpreis 4x LED-Spot mit Schalter | (N-LS4) | | | | | | | |
| Aufpreis 4x LED-Spot mit Funk und Dimmer | (N-LF4) | | | | | | | |
| | je 5 Fachböden | | je 5 Fachböden | | | | | |
| |  | |  | | | | | |
| | B/T/H in cm: 96 / 42,5 / 201,6 | | B/T/H in cm: 96 / 42,5 / 201,6 | | | | | |
| Beschreibung | Vitrine 96/202, 1 Glastür, 1 Holztür, Ausführung links | | Vitrine 96/202, 1 Glastür, 1 Holztür, Ausführung rechts | | | | | |
| Frontglas | montegrau | optiwhite | montegrau | optiwhite | | | | |
| Artikelnummer | NVH96G-M-L | NVH96G-O-L | NVH96G-M-R | NVH96G-O-R | | | | |
| Aufpreis Glasrückwand | (N-R2) | | | | | | | |
| Aufpreis 2x LED-Spot mit Schalter | (N-LS2) | | | | | | | |
| Aufpreis 2x LED-Spot mit Funk und Dimmer | (N-LF2) | | | | | | | |

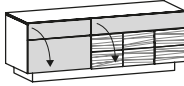
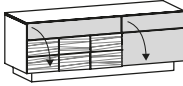
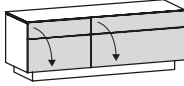
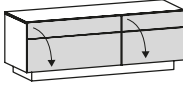
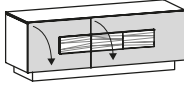
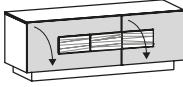
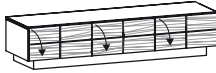
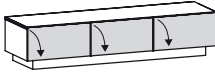

| | | | | | | | | |
|--|---|-----------------------|-----------------------|-----------------------|---|---|-----------------------|-----------------------|
| Für Kabelführung unten keine Rückwand (14,6 cm frei) |  <p>B/T/H in cm: 128 / 55,2 / 41,4</p> | | | |  <p>B/T/H in cm: 128 / 54,1 / 41,4</p> | | | |
| | Beschreibung Lowboard mit 2 Holzklappen 128 cm | | | | Beschreibung Lowboard mit 2 Glasklappen 128 cm | | | |
| Abdeckplatte | Glasplatte | | Holzplatte | | Glasplatte | | Holzplatte | |
| Glasfarbe | montegrau | optiwhite | --- | | montegrau | optiwhite | montegrau | optiwhite |
| Artikelnummer | NLHH-PM | NLHH-PO | NLHH-PH | | NLGG-M-PM | NLGG-O-PO | NLGG-M-PH | NLGG-O-PH |
| Aufpreis Kabelmanagement | (N-K) | | (N-K) | | (N-K) | | (N-K) | |
| Aufpreis Schublade 64 für Lowboard | | | | | (NLS) | Position für Ladeneinbau angeben | | |
| je 1 Fachboden Für Kabelführung Rückwandluft 8,4 cm |  <p>B/T/H in cm: 128 / 55,2 / 58</p> | | | |  <p>B/T/H in cm: 128 / 54,1 / 58</p> | | | |
| | Beschreibung Lowboard 128/58, 2 Klappen | | | | Beschreibung Lowboard 128/58, 2 Glasklappen | | | |
| Abdeckplatte | Glasplatte | | Holzplatte | | Glasplatte | | Holzplatte | |
| Glasfarbe | montegrau | optiwhite | montegrau | optiwhite | montegrau | optiwhite | montegrau | optiwhite |
| Artikelnummer | NLH12HH-M-PM | NLH12HH-O-PO | NLH12HH-M-PH | NLH12HH-O-PH | NLH12GG-M-PM | NLH12GG-O-PO | NLH12GG-M-PH | NLH12GG-O-PH |
| Aufpreis Kabelmanagement | (N-K) | | (N-K) | | (N-K) | | (N-K) | |
| Aufpreis Schublade 64 für Lowboard | | | | | (NLS) | Position für Ladeneinbau angeben | | |
| je 1 Fachboden Für Kabelführung Rückwandluft 8,4 cm |  <p>B/T/H in cm: 128 / 55,2 / 58</p> | | | | | | | |
| | Beschreibung Lowboard 128/58, 2 Glasklappen | | | | | | | |
| Abdeckplatte | Glasplatte | | Holzplatte | | | | | |
| Glasfarbe | montegrau | optiwhite | montegrau | optiwhite | | | | |
| Artikelnummer | NLH12U-M-PM | NLH12U-O-PO | NLH12U-M-PH | NLH12U-O-PH | | | | |
| Aufpreis Kabelmanagement | (N-K) | | (N-K) | | | | | |
| Aufpreis Schublade 64 für Lowboard | | | | | (NLS) | | | |
| je 1 Fachboden Für Kabelführung Rückwandluft 8,4 cm |  <p>B/T/H in cm: 160 / 55,2 / 58</p> | | | |  <p>B/T/H in cm: 160 / 55,2 / 58</p> | | | |
| | Beschreibung Lowboard 160/58, 2 Klappen, Ausführung links | | | | Beschreibung Lowboard 160/58, 2 Klappen, Ausführung rechts | | | |
| Abdeckplatte | Glasplatte | | Holzplatte | | Glasplatte | | Holzplatte | |
| Glasfarbe | montegrau | optiwhite | montegrau | optiwhite | montegrau | optiwhite | montegrau | optiwhite |
| Artikelnummer | NLH16HH-M-L-PM | NLH16HH-O-L-PO | NLH16HH-M-L-PH | NLH16HH-O-L-PH | NLH16HH-M-R-PM | NLH16HH-O-R-PO | NLH16HH-M-R-PH | NLH16HH-O-R-PH |
| Aufpreis Kabelmanagement | (N-K) | | (N-K) | | (N-K) | | (N-K) | |
| Aufpreis Schublade 64 für Lowboard | | | | | (NLS) | | | |
| Aufpreis Schublade 96 für Lowboard | | | | | (NLS9) | | | |

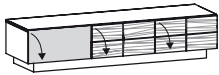
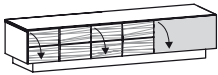
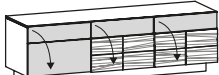
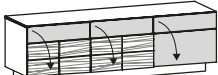
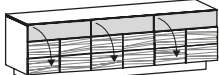
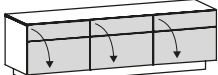
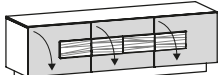
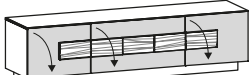
| | | | | | | | | |
|--|---|----------------|----------------|----------------|---|----------------|----------------|----------------|
| je 1 Fachboden Für Kabelführung Rückwandluft 8,4 cm |  B/T/H in cm: 160 / 55,2 / 58 | | | |  B/T/H in cm: 160 / 52,2 / 58 | | | |
| Beschreibung | Lowboard 160/58, 1 Glas-, 1 Holzklappe | | | | Lowboard 160/58, 1 Holz-, 1 Glasklappe | | | |
| Abdeckplatte | Glasplatte | | Holzplatte | | Glasplatte | | Holzplatte | |
| Glasfarbe | montegrau | optiwhite | montegrau | optiwhite | montegrau | optiwhite | montegrau | optiwhite |
| Artikelnummer | NLH16GH-M-PM | NLH16GH-O-PO | NLH16GH-M-PH | NLH16GH-O-PH | NLH16HG-M-PM | NLH16HG-O-PO | NLH16HG-M-PH | NLH16HG-O-PH |
| Aufpreis Kabelmanagement | (N-K) | | (N-K) | | (N-K) | | (N-K) | |
| Aufpreis Schublade 64 für Lowboard | (NLS) | | | | | | | |
| Aufpreis Schublade 96 für Lowboard | (NLS9) | | | | | | | |
| je 1 Fachboden Für Kabelführung Rückwandluft 8,4 cm |  B/T/H in cm: 160 / 54,1 / 58 | | | |  B/T/H in cm: 160 / 54,1 / 58 | | | |
| Beschreibung | Lowboard 160/58, 2 Glasklappen, Ausführung links | | | | Lowboard 160/58, 2 Glasklappen, Ausführung rechts | | | |
| Abdeckplatte | Glasplatte | | Holzplatte | | Glasplatte | | Holzplatte | |
| Glasfarbe | montegrau | optiwhite | montegrau | optiwhite | montegrau | optiwhite | montegrau | optiwhite |
| Artikelnummer | NLH16GG-M-L-PM | NLH16GG-O-L-PO | NLH16GG-M-L-PH | NLH16GG-O-L-PH | NLH16GG-M-R-PM | NLH16GG-O-R-PO | NLH16GG-M-R-PH | NLH16GG-O-R-PH |
| Aufpreis Kabelmanagement | (N-K) | | (N-K) | | (N-K) | | (N-K) | |
| Aufpreis Schublade 64 für Lowboard | (NLS) | | | | | | | |
| Aufpreis Schublade 96 für Lowboard | (NLS9) | | | | | | | |
| je 1 Fachboden Für Kabelführung Rückwandluft 8,4 cm |  B/T/H in cm: 160 / 55,2 / 58 | | | |  B/T/H in cm: 160 / 55,2 / 58 | | | |
| Beschreibung | Lowboard 160/58, 2 Glasklappen, Ausführung links | | | | Lowboard 160/58, 2 Glasklappen, Ausführung rechts | | | |
| Abdeckplatte | Glasplatte | | Holzplatte | | Glasplatte | | Holzplatte | |
| Glasfarbe | montegrau | optiwhite | montegrau | optiwhite | montegrau | optiwhite | montegrau | optiwhite |
| Artikelnummer | NLH16U-M-L-PM | NLH16U-O-L-PO | NLH16U-M-L-PH | NLH16U-O-L-PH | NLH16U-M-R-PM | NLH16U-O-R-PO | NLH16U-M-R-PH | NLH16U-O-R-PH |
| Aufpreis Kabelmanagement | (N-K) | | (N-K) | | (N-K) | | (N-K) | |
| Aufpreis Schublade 64 für Lowboard | (NLS) | | | | | | | |
| Aufpreis Schublade 96 für Lowboard | (NLS9) | | | | | | | |
| Für Kabelführung unten keine Rückwand (14,6 cm frei) |  B/T/H in cm: 192 / 55,2 / 41,4 | | | |  B/T/H in cm: 192 / 54,1 / 41,4 | | | |
| Beschreibung | Lowboard mit 3 Holzklappen 192 cm | | | | Lowboard mit 3 Glasklappen 192 cm | | | |
| Abdeckplatte | Glasplatte | | Holzplatte | | Glasplatte | | Holzplatte | |
| Glasfarbe | montegrau | optiwhite | --- | | montegrau | optiwhite | montegrau | optiwhite |
| Artikelnummer | NLHHH-PM | NLHHH-PO | NLHHH-PH | | NLGGG-M-PM | NLGGG-O-PO | NLGGG-M-PH | NLGGG-O-PH |
| Aufpreis Kabelmanagement | (N-K) | | (N-K) | | (N-K) | | (N-K) | |
| Aufpreis Schublade 64 für Lowboard | (NLS) | | | | Position für Ladeneinbau angeben | | | |

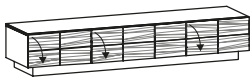
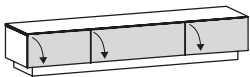
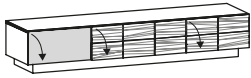
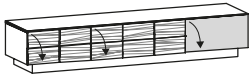
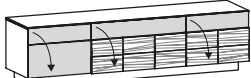
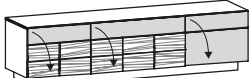
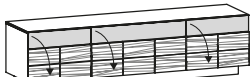
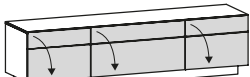

| | | | | | | | | |
|---|---|---|--|---|---|---|--|--|
| Für Kabelführung unten keine Rückwand (14,6 cm frei) |  <p>B/T/H in cm: 192 / 55,2 / 41,4</p> | | | |  <p>B/T/H in cm: 192 / 55,2 / 41,4</p> | | | |
| | Beschreibung Lowboard mit 3 Klappen, 192 cm | | | | | | | |
| Abdeckplatte Glasplatte | | Holzplatte | | Glasplatte | | Holzplatte | | |
| Glasfarbe montegrau optiwhite | | montegrau optiwhite | | montegrau optiwhite | | montegrau optiwhite | | |
| Artikelnummer NLGHH-M-PM NLGHH-O-PO | | NLGHH-M-PH NLGHH-O-PH | | NLHHG-M-PM NLHHG-O-PO | | NLHHG-M-PH NLHHG-O-PH | | |
| Aufpreis Kabelmanagement (N-K) | | (N-K) | | (N-K) | | (N-K) | | |
| Aufpreis Schublade 64 für Lowboard | | | | (NLS) Position für Ladeneinbau angeben | | | | |
| je 1 Fachboden Für Kabelführung Rückwandluft 8,4 cm |  <p>B/T/H in cm: 192 / 55,2 / 58</p> | | | |  <p>B/T/H in cm: 192 / 55,2 / 58</p> | | | |
| | Beschreibung Lowboard 192/58, 1 Glas-, 2 Holzklappen | | | | | | | |
| Abdeckplatte Glasplatte | | Holzplatte | | Glasplatte | | Holzplatte | | |
| Glasfarbe montegrau optiwhite | | montegrau optiwhite | | montegrau optiwhite | | montegrau optiwhite | | |
| Artikelnummer NLH19GHH-M-PM NLH19GHH-O-PO | | NLH19GHH-M-PH NLH19GHH-O-PH | | NLH19HHG-M-PM NLH19HHG-O-PO | | NLH19HHG-M-PH NLH19HHG-O-PH | | |
| Aufpreis Kabelmanagement (N-K) | | (N-K) | | (N-K) | | (N-K) | | |
| Aufpreis Schublade 64 für Lowboard | | | | (NLS) Position für Ladeneinbau angeben | | | | |
| je 1 Fachboden Für Kabelführung Rückwandluft 8,4 cm |  <p>B/T/H in cm: 192 / 55,2 / 58</p> | | | |  <p>B/T/H in cm: 192 / 54,1 / 58</p> | | | |
| | Beschreibung Lowboard 192/58, 3 Klappen | | | | | | | |
| Abdeckplatte Glasplatte | | Holzplatte | | Glasplatte | | Holzplatte | | |
| Glasfarbe montegrau optiwhite | | montegrau optiwhite | | montegrau optiwhite | | montegrau optiwhite | | |
| Artikelnummer NLH19HHH-M-PM NLH19HHH-O-PO | | NLH19HHH-M-PH NLH19HHH-O-PH | | NLH19GGG-M-PM NLH19GGG-O-PO | | NLH19GGG-M-PH NLH19GGG-O-PH | | |
| Aufpreis Kabelmanagement (N-K) | | (N-K) | | (N-K) | | (N-K) | | |
| Aufpreis Schublade 64 für Lowboard | | | | (NLS) Position für Ladeneinbau angeben | | | | |
| je 1 Fachboden Für Kabelführung Rückwandluft 8,4 cm |  <p>B/T/H in cm: 192 / 55,2 / 58</p> | | | |  <p>B/T/H in cm: 224 / 55,2 / 58</p> | | | |
| | Beschreibung Lowboard 192/58, 3 Glasklappen | | | | | | | |
| Abdeckplatte Glasplatte | | Holzplatte | | Glasplatte | | Holzplatte | | |
| Glasfarbe montegrau optiwhite | | montegrau optiwhite | | montegrau optiwhite | | montegrau optiwhite | | |
| Artikelnummer NLH19U-M-PM NLH19U-O-PO | | NLH19U-M-PH NLH19U-O-PH | | NLH22U-M-PM NLH22U-O-PO | | NLH22U-M-PH NLH22U-O-PH | | |
| Aufpreis Kabelmanagement (N-K) | | (N-K) | | (N-K) | | (N-K) | | |
| Aufpreis Schublade 64 für Lowboard | | | | (NLS) Position für Ladeneinbau angeben | | | | |
| Aufpreis Schublade 96 für Lowboard | | | | --- | | | | |
| | | | | (NLS9) | | | | |

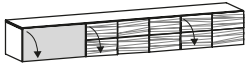
| | | | | | | | | | |
|--|---|---------------|---------------|---------------|---|---------------|---------------|----------------------------------|---------------|
| Für Kabelführung unten keine Rückwand (14,6 cm frei) |  B/T/H in cm: 224 / 55,2 / 42 | | | |  B/T/H in cm: 224 / 54,1 / 42 | | | | |
| | Beschreibung | | | | Beschreibung | | | | |
| Abdeckplatte | | Glasplatte | | Holzplatte | | Glasplatte | | Holzplatte | |
| Glasfarbe | | montegrau | optiwhite | --- | | montegrau | optiwhite | montegrau | optiwhite |
| Artikelnummer | | NL22HHH-PM | NL22HHH-PO | NL22HHH-PH | | NL22GGG-M-PM | NL22GGG-O-PO | NL22GGG-M-PH | NL22GGG-O-PH |
| Aufpreis Kabelmanagement | | (N-K) | | (N-K) | | (N-K) | | (N-K) | |
| Aufpreis Schublade 64 für Lowboard | | | | | | (NLS) | | Position für Ladeneinbau angeben | |
| Aufpreis Schublade 96 für Lowboard | | | | | | (NLS9) | | | |
| Für Kabelführung unten keine Rückwand (14,6 cm frei) |  B/T/H in cm: 224 / 55,2 / 42 | | | |  B/T/H in cm: 224 / 55,2 / 42 | | | | |
| | Beschreibung | | | | Beschreibung | | | | |
| Abdeckplatte | | Glasplatte | | Holzplatte | | Glasplatte | | Holzplatte | |
| Glasfarbe | | montegrau | optiwhite | montegrau | optiwhite | montegrau | optiwhite | montegrau | optiwhite |
| Artikelnummer | | NL22GHH-M-PM | NL22GHH-O-PO | NL22GHH-M-PH | NL22GHH-O-PH | NL22HHG-M-PM | NL22HHG-O-PO | NL22HHG-M-PH | NL22HHG-O-PH |
| Aufpreis Kabelmanagement | | (N-K) | | (N-K) | | (N-K) | | (N-K) | |
| Aufpreis Schublade 64 für Lowboard | | | | | | (NLS) | | Position für Ladeneinbau angeben | |
| Aufpreis Schublade 96 für Lowboard | | | | | | (NLS9) | | | |
| je 1 Fachboden Für Kabelführung Rückwandluft 8,4 cm |  B/T/H in cm: 224 / 55,2 / 58 | | | |  B/T/H in cm: 224 / 55,2 / 58 | | | | |
| | Beschreibung | | | | Beschreibung | | | | |
| Abdeckplatte | | Glasplatte | | Holzplatte | | Glasplatte | | Holzplatte | |
| Glasfarbe | | montegrau | optiwhite | montegrau | optiwhite | montegrau | optiwhite | montegrau | optiwhite |
| Artikelnummer | | NLH22GHH-M-PM | NLH22GHH-O-PO | NLH22GHH-M-PH | NLH22GHH-O-PH | NLH22HHG-M-PM | NLH22HHG-O-PO | NLH22HHG-M-PH | NLH22HHG-O-PH |
| Aufpreis Kabelmanagement | | (N-K) | | (N-K) | | (N-K) | | (N-K) | |
| Aufpreis Schublade 64 für Lowboard | | | | | | (NLS) | | Position für Ladeneinbau angeben | |
| Aufpreis Schublade 96 für Lowboard | | | | | | (NLS9) | | | |
| je 1 Fachboden Für Kabelführung Rückwandluft 8,4 cm |  B/T/H in cm: 224 / 55,2 / 58 | | | |  B/T/H in cm: 224 / 54,1 / 58 | | | | |
| | Beschreibung | | | | Beschreibung | | | | |
| Abdeckplatte | | Glasplatte | | Holzplatte | | Glasplatte | | Holzplatte | |
| Glasfarbe | | montegrau | optiwhite | montegrau | optiwhite | montegrau | optiwhite | montegrau | optiwhite |
| Artikelnummer | | NLH22HHH-M-PM | NLH22HHH-O-PO | NLH22HHH-M-PH | NLH22HHH-O-PH | NLH22GGG-M-PM | NLH22GGG-O-PO | NLH22GGG-M-PH | NLH22GGG-O-PH |
| Aufpreis Kabelmanagement | | (N-K) | | (N-K) | | (N-K) | | (N-K) | |
| Aufpreis Schublade 64 für Lowboard | | | | | | (NLS) | | Position für Ladeneinbau angeben | |
| Aufpreis Schublade 96 für Lowboard | | | | | | (NLS9) | | | |

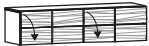
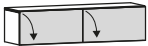

| | | | | | | | | |
|--|---|--------------------|--------------------|--------------------|---|---|----------------------|----------------------|
| Gesamtbelastung maximal 70 kg |  | | | |  | | | |
| | B/T/H in cm: 128 / 42,5 / 31,8 | | | | B/T/H in cm: 128 / 41,4 / 31,8 | | | |
| Beschreibung | Hängeelement unten 128, 2 Holzklappen | | | | Hängeelement unten 128, 2 Glasklappen | | | |
| Abdeckplatte | Glasplatte | | Holzplatte | | Glasplatte | | Holzplatte | |
| Glasfarbe | montegrau | optiwhite | --- | | montegrau | optiwhite | montegrau | optiwhite |
| Artikelnummer | NHUHH-PM | NHUHH-PO | NHUHH-PH | | NHUGG-M-PM | NHUGG-O-PO | NHUGG-M-PH | NHUGG-O-PH |
| Aufpreis Kabeldurchführung | -- | | (N-D) | | --- | | (N-D) | |
| Aufpreis Schublade 64 für Hängeelement | | | | | (NHUS) | Position für Ladeneinbau angeben | | |
| Gesamtbelastung maximal 70 kg |  | | | |  | | | |
| | B/T/H in cm: 192 / 42,5 / 31,8 | | | | B/T/H in cm: 192 / 41,4 / 31,8 | | | |
| Beschreibung | Hängeelement unten 192, 3 Holzklappen | | | | Hängeelement unten 192, 3 Glasklappen | | | |
| Abdeckplatte | Glasplatte | | Holzplatte | | Glasplatte | | Holzplatte | |
| Glasfarbe | montegrau | optiwhite | --- | | montegrau | optiwhite | montegrau | optiwhite |
| Artikelnummer | NHUHHH-PM | NHUHHH-PO | NHUHHH-PH | | NHUGGG-M-PM | NHUGGG-O-PO | NHUGGG-M-PH | NHUGGG-O-PH |
| Aufpreis Kabeldurchführung | -- | | (N-D) | | --- | | (N-D) | |
| Aufpreis Schublade 64 für Hängeelement | | | | | (NHUS) | Position für Ladeneinbau angeben | | |
| Gesamtbelastung maximal 70 kg |  | | | |  | | | |
| | B/T/H in cm: 192 / 42,5 / 31,8 | | | | B/T/H in cm: 192 / 42,5 / 31,8 | | | |
| Beschreibung | Hängeelement unten 192, 1 Glas-, 2 Holzklappen | | | | Hängeelement unten 192, 2 Holz-, 1 Glasklappe | | | |
| Abdeckplatte | Glasplatte | | Holzplatte | | Glasplatte | | Holzplatte | |
| Glasfarbe | montegrau | optiwhite | montegrau | optiwhite | montegrau | optiwhite | montegrau | optiwhite |
| Artikelnummer | NHUGHH-M-PM | NHUGHH-O-PO | NHUGHH-M-PH | NHUGHH-O-PH | NHUHHG-M-PM | NHUHHG-O-PO | NHUHHG-M-PH | NHUHHG-O-PH |
| Aufpreis Kabeldurchführung | -- | | (N-D) | | --- | | (N-D) | |
| Aufpreis Schublade 64 für Hängeelement | | | | | (NHUS) | Position für Ladeneinbau angeben | | |
| Gesamtbelastung maximal 70 kg |  | | | |  | | | |
| | B/T/H in cm: 224 / 42,5 / 32 | | | | B/T/H in cm: 224 / 41,4 / 32 | | | |
| Beschreibung | Hängeelement unten 224, 3 Holzklappen | | | | Hängeelement unten 224, 3 Glasklappen | | | |
| Abdeckplatte | Glasplatte | | Holzplatte | | Glasplatte | | Holzplatte | |
| Glasfarbe | montegrau | optiwhite | --- | | montegrau | optiwhite | montegrau | optiwhite |
| Artikelnummer | NHU22HHH-PM | NHU22HHH-PO | NHU22HHH-PH | | NHU22GGG-M-PM | NHU22GGG-O-PO | NHU22GGG-M-PH | NHU22GGG-O-PH |
| Aufpreis Kabeldurchführung | -- | | (N-D) | | --- | | (N-D) | |
| Aufpreis Schublade 64 für Hängeelement | | | | | (NHUS) | Position für Ladeneinbau angeben | | |
| Aufpreis Schublade 96 für Hängeelement | | | | | (NHUS9) | | | |

| | | | | | | | | |
|--|---|----------------------|----------------------|----------------------|---|---|----------------------|----------------------|
| Gesamtbelastung maximal 70 kg |  | | | |  | | | |
| | B/T/H in cm: 224 / 42,5 / 32 | | | | B/T/H in cm: 224 / 42,5 / 32 | | | |
| Beschreibung | Hängeelement unten 224, 1 Glas-, 2 Holzklappen | | | | Hängeelement unten 224, 2 Holz-, 1 Glasklappe | | | |
| Abdeckplatte | Glasplatte | | Holzplatte | | Glasplatte | | Holzplatte | |
| Glasfarbe | montegrau | optiwhite | montegrau | optiwhite | montegrau | optiwhite | montegrau | optiwhite |
| Artikelnummer | NHU22GHH-M-PM | NHU22GHH-O-PO | NHU22GHH-M-PH | NHU22GHH-O-PH | NHU22HHG-M-PM | NHU22HHG-O-PO | NHU22HHG-M-PH | NHU22HHG-O-PH |
| Aufpreis Kabeldurchführung | -- | | (N-D) | | --- | | (N-D) | |
| Aufpreis Schublade 64 für Hängeelement | | | | | (NHUS) | Position für Ladeneinbau angeben | | |
| Aufpreis Schublade 96 für Hängeelement | | | | | (NHUS9) | | | |

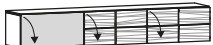
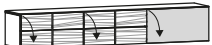
Hängeelemente oben 37 tief
Montagehöhe ca. 170 cm (Oberkante)

| | | | | | | | | |
|-------------------------------|---|--------------------|--------------------|--------------------|---|--------------------|--------------------|--------------------|
| Gesamtbelastung maximal 70 kg |  | | | |  | | | |
| | B/T/H in cm: 128 / 37,5 / 31,8 | | | | B/T/H in cm: 128 / 36,4 / 31,8 | | | |
| Beschreibung | Hängeelement oben 128, 2 Holzklappen | | | | Hängeelement oben 128, 2 Glasklappen | | | |
| Abdeckplatte | Glasplatte | | Holzplatte | | Glasplatte | | Holzplatte | |
| Glasfarbe | montegrau | optiwhite | --- | | montegrau | optiwhite | montegrau | optiwhite |
| Artikelnummer | NHOHH-PM | NHOHH-PO | NHOHH-PH | | NHOGG-M-PM | NHOGG-O-PO | NHOGG-M-PH | NHOGG-O-PH |
| Gesamtbelastung maximal 70 kg |  | | | |  | | | |
| | B/T/H in cm: 192 / 37,5 / 31,8 | | | | B/T/H in cm: 192 / 36,4 / 31,8 | | | |
| Beschreibung | Hängeelement oben 192, 3 Holzklappen | | | | Hängeelement oben 192, 3 Glasklappen | | | |
| Abdeckplatte | Glasplatte | | Holzplatte | | Glasplatte | | Holzplatte | |
| Glasfarbe | montegrau | optiwhite | --- | | montegrau | optiwhite | montegrau | optiwhite |
| Artikelnummer | NHOHHH-PM | NHOHHH-PO | NHOHHH-PH | | NHOGGG-M-PM | NHOGGG-O-PO | NHOGGG-M-PH | NHOGGG-O-PH |
| Gesamtbelastung maximal 70 kg |  | | | |  | | | |
| | B/T/H in cm: 192 / 37,5 / 31,8 | | | | B/T/H in cm: 192 / 37,5 / 31,8 | | | |
| Beschreibung | Hängeelement oben 192, 1 Glas-, 2 Holzklappen | | | | Hängeelement oben 192, 2 Holz-, 1 Glasklappe | | | |
| Abdeckplatte | Glasplatte | | Holzplatte | | Glasplatte | | Holzplatte | |
| Glasfarbe | montegrau | optiwhite | montegrau | optiwhite | montegrau | optiwhite | montegrau | optiwhite |
| Artikelnummer | NHOGHH-M-PM | NHOGHH-O-PO | NHOGHH-M-PH | NHOGHH-O-PH | NHOHHG-M-PM | NHOHHG-O-PO | NHOHHG-M-PH | NHOHHG-O-PH |

| | | | | | | | | | |
|---|---|--|---|---|---|--|---|------------------------|--|
| Gesamtbelastung maximal 70 kg | 4 Fachböden  B/T/H in cm: 32 / 37,5 / 160 | | 4 Fachböden  B/T/H in cm: 32 / 37,5 / 160 | | je 3 Fachböden  B/T/H in cm: 64 / 42,5 / 128 | | je 3 Fachböden  B/T/H in cm: 64 / 42,5 / 128 | | |
| | Beschreibung | | Beschreibung | | Beschreibung | | Beschreibung | | |
| Hängeelement 32/160, Parsolglastür, Türanschlag links | | Hängeelement 32/160, Parsolglastür, Türanschlag rechts | | Hängeelement 64/128, 1-türig, Türanschlag links | | Hängeelement 64/128, 1-türig, Türanschlag rechts | | | |
| Glasrahmen | montegr. (Alu silber) | optiwhite (Alu silber) | montegr. (Alu silber) | optiwhite (Alu silber) | montegr. (Alu silber) | optiwhite (Alu silber) | montegr. (Alu silber) | optiwhite (Alu silber) | |
| Artikelnummer | NHE32-M-L | NHE32-O-L | NHE32-M-R | NHE32-O-R | NHE64-M-L | NHE64-O-L | NHE64-M-R | NHE64-O-R | |
| Aufpreis Glasrückwand | | | | | (N-R3) | | | | |
| Aufpreis 3x LED-Spot mit Schalter | | | | | (N-LS3H) | | | | |
| Aufpreis 3x LED-Spot mit Funk und Dimmer | | | | | (N-LF3H) | | | | |
| Gesamtbelastung max. 70 kg 4 Fachböden | Gesamtbelastung max. 70 kg 4 Fachböden  B/T/H in cm: 32 / 37,5 / 160 | | Gesamtbelastung max. 70 kg 4 Fachböden  B/T/H in cm: 32 / 37,5 / 160 | | Gesamtbelastung max. 10 kg  B/T/H in cm: 159,6 / 34 / 34,4 | | Gesamtbelastung max. 10 kg  B/T/H in cm: 191,6 / 34 / 34,4 | | |
| | Beschreibung | | Beschreibung | | Beschreibung | | Beschreibung | | |
| Hängeelement 32/160, Glastür, Türanschlag links | | Hängeelement 32/160, Glastür, Türanschlag rechts | | Wandbord 160, mit Glasablage 34 tief | | Wandbord 192, mit Glasablage 34 tief | | | |
| Frontglas | montegrau | optiwhite | montegrau | optiwhite | Ablage montegrau | Ablage optiwhite | Ablage montegrau | Ablage optiwhite | |
| Artikelnummer | NHE32G-M-L | NHE32G-O-L | NHE32G-M-R | NHE32G-O-R | NWT16-M | NWT16-O | NWT19-M | NWT19-O | |
| Aufpreis Beleuchtung mit Schalter | | | | | (N-LSWT16) | | (N-LSWT19) | | |
| Aufpreis Beleuchtung - Funk mit Dimmer | | | | | (N-LFWT16) | | (N-LFWT19) | | |
| Jedes L-Bord max. 5 kg belastbar | Bestückung: 1x L-Bord links 1x L-Bord rechts  B/T/H in cm: 31,6 / 21,5 / 111,5 | | Bestückung: 2x L-Bord links 1x L-Bord rechts  B/T/H in cm: 31,6 / 21,5 / 127,5 | | Bestückung: 2x L-Bord links 1x L-Bord rechts  B/T/H in cm: 31,6 / 21,5 / 143,5 | | Bestückung: 2x L-Bord links 1x L-Bord rechts  B/T/H in cm: 31,6 / 21,5 / 159,5 | | |
| | Beschreibung | | Beschreibung | | Beschreibung | | Beschreibung | | |
| Paneelregal 7 | | Paneelregal 8 | | Paneelregal 9 | | Paneelregal 10 | | | |
| Artikelnummer | NP7 | | NP8 | | NP9 | | NP10 | | |
| Aufpreis Beleuchtung mit Schalter | | (N-LS7) | | (N-LS8) | | (N-LS9) | | (N-LS10) | |
| Aufpreis LED-Beleucht. - Funk+Dimmer | | (N-LF7) | | (N-LF8) | | (N-LF9) | | (N-LF10) | |
| Glas Parsol bronze | Zusätzliches L-Bord maximal 5 kg belastbar  B/T/H in cm: 31,6 / 16,8 / 16,3 | | Zusätzliches L-Bord maximal 5 kg belastbar  B/T/H in cm: 31,6 / 16,8 / 16,3 | | Gesamtbelastung max. 10 kg  B/T/H in cm: 128 / 23 / 18,2 | | Gesamtbelastung max. 10 kg  B/T/H in cm: 192 / 23 / 18,2 | | |
| | Beschreibung | | Beschreibung | | Beschreibung | | Beschreibung | | |
| L-Bord für Paneelregal (links) | | L-Bord für Paneelregal (rechts) | | Wandbord 128 | | Wandbord 192 | | | |
| Artikelnummer | NPLL | | NPLR | | NWB12 | | NWB19 | | |
| Aufpreis Beleuchtung mit Schalter | | -- | | --- | | (N-LS12) | | (N-LS19) | |
| Aufpreis LED-Beleucht. - Funk+Dimmer | | -- | | --- | | (N-LF12) | | (N-LF19) | |

| | | | | | | | |
|--|--|--|--|--|--------------------------------------|-------------------------------|-------------------------------|
| | <p>jedes Glasbord maximal 5 kg belastbar</p>  <p>B/T/H in cm: 128 / 28 / 31,6</p> | <p>jedes Glasbord maximal 5 kg belastbar</p>  <p>B/T/H in cm: 192 / 28 / 31,6</p> | | | | | |
| | | | | | Beschreibung | Wandpaneel 128 mit Glasablage | Wandpaneel 192 mit Glasablage |
| | | | | | Artikelnummer | NWP12 | NWP19 |
| | | | | | Aufpreis Beleuchtung mit Schalter | (N-LS12Q) | (N-LS19Q) |
| | | | | | Aufpreis LED-Beleucht. - Funk+Dimmer | (N-LF12Q) | (N-LF19Q) |

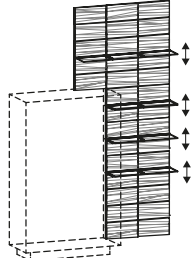
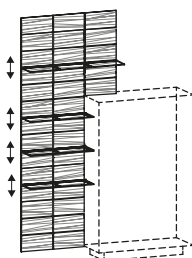
| | | | | | |
|--|---|---|---|--|--|
| | <p>Optional Beleuchtung 19,6 Watt (bestückbar maximal 30 Watt)</p> <p>passend für Artikel NH64V, NH96V, NH96VH</p> | <p>Optional Beleuchtung 19,6 Watt (bestückbar maximal 30 Watt)</p> <p>passend für Artikel NH64V, NH96V, NH96VH</p> | | | |
| | <p>jedes Glasbord maximal 5 kg belastbar</p>  <p>B/T/H in cm: 95,6 / 28 / 223,6</p> |  <p>B/T/H in cm: 95,6 / 28 / 223,6</p> | | | |
| | Beschreibung | Wandpaneel 96/224 mit Ausnehmung, 4 Glasborde, Ausführung links | Wandpaneel 96/224 mit Ausnehmung, 4 Glasborde, Ausführung rechts | | |
| | Artikelnummer | NWP3-L | NWP3-R | | |
| | Aufpreis Beleuchtung mit Schalter | (N-LSWP3) | | | |
| Aufpreis Beleuchtung - Funk mit Dimmer | (N-LFWP3) | | | | |

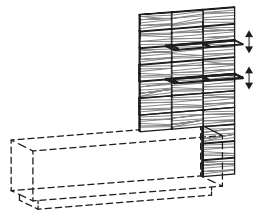
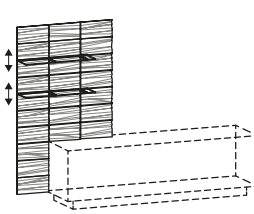
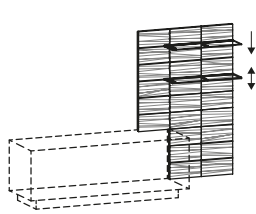
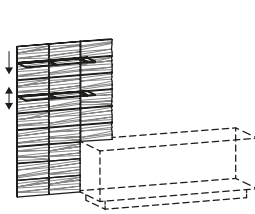
| | | | | | |
|--|--|--|--|---|---|
| | <p>Optional Beleuchtung 9,6 Watt (bestückbar maximal 30 Watt)</p> <p>passend für Lowboards 58 hoch (Kabelklappe bei Lowboards 128 und 160 kann nicht geöffnet werden!)</p> | <p>Optional Beleuchtung 9,6 Watt (bestückbar maximal 30 Watt)</p> <p>passend für Lowboards 58 hoch (Kabelklappe bei Lowboards 128 und 160 kann nicht geöffnet werden!)</p> | <p>Optional Beleuchtung 9,6 Watt (bestückbar maximal 30 Watt)</p> <p>passend für Lowboards 58 hoch</p> | <p>Optional Beleuchtung 9,6 Watt (bestückbar maximal 30 Watt)</p> <p>passend für Lowboards 58 hoch</p> | |
| | <p>jedes Glasbord maximal 5 kg belastbar</p>  <p>B/T/H in cm: 95,6 / 28 / 159,6</p> |  <p>B/T/H in cm: 95,6 / 28 / 159,6</p> |  <p>B/T/H in cm: 95,6 / 28 / 143,6</p> |  <p>B/T/H in cm: 95,6 / 28 / 143,6</p> | |
| | Beschreibung | Wandpaneel 96/160 mit Ausnehmung, 2 Glasborde, Ausführung links | Wandpaneel 96/160 mit Ausnehmung, 2 Glasborde, Ausführung rechts | Wandpaneel 96/144 mit Ausnehmung, 2 Glasborde, Ausführung links | Wandpaneel 96/144 mit Ausnehmung, 2 Glasborde, Ausführung rechts |
| | Artikelnummer | NWP4-L | NWP4-R | NWP7-L | NWP7-R |
| | Aufpreis Beleuchtung mit Schalter | (N-LSWP4) | | (N-LSWP7) | |
| Aufpreis Beleuchtung - Funk mit Dimmer | (N-LFWP4) | | (N-LFWP7) | | |

| | | | | |
|--|--|--|--|--|
| jedes Glasbord maximal 5 kg belastbar | Optional Beleuchtung 16,3 Watt (bestückbar maximal 30 Watt) passend für Lowboards 58 hoch | Optional Beleuchtung 16,3 Watt (bestückbar maximal 30 Watt) passend für Lowboards 58 hoch | Optional Beleuchtung 21,1 Watt (bestückbar maximal 30 Watt) passend Hängeelemente unten | Optional Beleuchtung 21,1 Watt (bestückbar maximal 30 Watt) passend Hängeelemente unten |
| |  |  |  |  |
| | B/T/H in cm: 95,6 / 28 / 191,6 | B/T/H in cm: 95,6 / 28 / 191,6 | B/T/H in cm: 95,6 / 28 / 223,6 | B/T/H in cm: 95,6 / 28 / 223,6 |
| Beschreibung | Wandpaneel 96/192 mit Ausnehmung, 3 Glasborde, Ausführung links | Wandpaneel 96/192 mit Ausnehmung, 3 Glasborde, Ausführung rechts | Wandpaneel 96/224 mit Ausnehmung, 4 Glasborde, Ausführung links | Wandpaneel 96/224 mit Ausnehmung, 4 Glasborde, Ausführung rechts |
| Artikelnummer | NWP5-L | NWP5-R | NWP6-L | NWP6-R |
| Aufpreis Beleuchtung mit Schalter | (N-LSWP5) | | (N-LSWP6) | |
| Aufpreis Beleuchtung - Funk mit Dimmer | (N-LFWP5) | | (N-LFWP6) | |

| | | | | |
|--|---|---|--|---|
| Optional Beleuchtung 6,7 Watt (bestückbar max. 30 Watt) max. 5 kg belastbar |  |  |  |  |
| | B/T/H in cm: 95,6 / 28 / 31,6 | B/T/H in cm: 95,6 / 28 / 47,6 | B/T/H in cm: 95,6 / 28 / 63,6 | B/T/H in cm: 95,6 / 28 / 79,6 |
| Beschreibung | Wandpaneel 96/32, 1 Glasbord | Wandpaneel 96/48, 1 Glasbord | Wandpaneel 96/64, 1 Glasbord | Wandpaneel 96/80, 1 Glasbord |
| Artikelnummer | NWP32 | NWP33 | NWP34 | NWP35 |
| Aufpreis Beleuchtung mit Schalter | (N-LSWP1) | | | |
| Aufpreis Beleuchtung - Funk mit Dimmer | (N-LFWP1) | | | |













| | | | | |
|--|---|---|--|---|
| Optional Beleuchtung 6,7 Watt (bestückbar max. 30 Watt) max. 5 kg belastbar |  |  |  |  |
| | B/T/H in cm: 95,6 / 28 / 95,6 | B/T/H in cm: 95,6 / 28 / 111,6 | B/T/H in cm: 95,6 / 28 / 127,6 | B/T/H in cm: 95,6 / 28 / 143,6 |
| Beschreibung | Wandpaneel 96/96, 1 Glasbord | Wandpaneel 96/112, 1 Glasbord | Wandpaneel 96/128, 1 Glasbord | Wandpaneel 96/144, 1 Glasbord |
| Artikelnummer | NWP36 | NWP37 | NWP38 | NWP39 |
| Aufpreis Beleuchtung mit Schalter | (N-LSWP1) | | | |
| Aufpreis Beleuchtung - Funk mit Dimmer | (N-LFWP1) | | | |

Zusätzliche Borde für Wandpaneele

| | | | | | |
|------------------------------------|---|---|---|---|---|
| max. 5 kg belastbar | Optional Beleuchtung 4,3 Watt | Optional Beleuchtung 4,3 Watt | Optional Beleuchtung 4,8 Watt | Optional Beleuchtung 4,8 Watt | Optional Beleuchtung 6,7 Watt |
| |  |  |  |  |  |
| | B/T/H in cm: 64,2 / 21 / 0,8 | B/T/H in cm: 64,2 / 21 / 0,8 | B/T/H in cm: 70 / 21 / 0,8 | B/T/H in cm: 70 / 21 / 0,8 | B/T/H in cm: 95,6 / 21 / 0,8 |
| Beschreibung | Glasbord 64 für Wandpaneel links | Glasbord 64 für Wandpaneel rechts | Glasbord 70 für Wandpaneel links | Glasbord 70 für Wandpaneel rechts | Glasbord 96 für Wandpaneel |
| Artikelnummer | NWG64-L | NWG64-R | NWG70-L | NWG70-R | NWG96 |
| Aufpreis Beleuchtung ohne Schalter | (N-LOW64) | | (N-LOW70) | | (N-LOW96) |

| | | | | | | | | | | |
|--|---|---|--|---|--|---------------------|---|---------------------|---|---------------------|
| <p>2 Glasplatten Platte und Ablage Colorglas Gesamtbelastung max. 40 kg</p> |  |  |  |  | | | | | | |
| | B/T/H in cm: 90 / 90 / 43 | B/T/H in cm: 90 / 90 / 43 | B/T/H in cm: 90 / 90 / 43 | B/T/H in cm: 90 / 90 / 43 | | | | | | |
| | Beschreibung | | Couchtisch 90/90, ohne Schubladen | | Couchtisch 90/90, mit 1 Schublade | | Couchtisch 90/90, mit 2 Schubladen | | Couchtisch 90/90 höhenverstellbar, mit 2 Schubladen | |
| | Glasfarbe | | montegrau | optiwhite | montegrau | optiwhite | montegrau | optiwhite | montegrau | optiwhite |
| | Artikelnummer | | NCT99-PM | NCT99-PO | NCT99-PM-1L | NCT99-PO-1L | NCT99-PM-2L | NCT99-PO-2L | NCT99H-PM-2L | NCT99H-PO-2L |
| <p>2 Glasplatten Platte und Ablage Colorglas Gesamtbelastung max. 40 kg</p> |  |  |  |  | | | | | | |
| | B/T/H in cm: 120 / 75 / 43 | B/T/H in cm: 120 / 75 / 43 | B/T/H in cm: 120 / 75 / 43 | B/T/H in cm: 80 / 80 / 38 | | | | | | |
| | Beschreibung | | Couchtisch 75/120, ohne Schubladen | | Couchtisch 75/120, mit 1 Schublade | | Couchtisch 75/120, mit 2 Schubladen | | Couchtisch rund D 80, höhenverstellbare Platte | |
| | Glasfarbe | | montegrau | optiwhite | montegrau | optiwhite | montegrau | optiwhite | montegrau | optiwhite |
| | Artikelnummer | | NCT712-PM | NCT712-PO | NCT712-PM-1L | NCT712-PO-1L | NCT712-PM-2L | NCT712-PO-2L | NCR80-PM | NCR80-PO |
| <p>Holzplatte Ablage Colorglas Gesamtbelastung max. 40 kg</p> |  |  |  |  | | | | | | |
| | B/T/H in cm: 90 / 90 / 46 | B/T/H in cm: 90 / 90 / 46 | B/T/H in cm: 90 / 90 / 46 | B/T/H in cm: 90 / 90 / 38,3 | | | | | | |
| | Beschreibung | | Couchtisch 90/90, Holzplatte, ohne Schubladen | | Couchtisch 90/90, Holzplatte, 1 Schublade | | Couchtisch 90/90, Holzplatte, 2 Schubladen | | Couchtisch 90/90 höhenverstellbar, Holzplatte, 2 Schubladen | |
| | Glasablage | | montegrau | optiwhite | montegrau | optiwhite | montegrau | optiwhite | montegrau | optiwhite |
| | Artikelnummer | | NCH99-PM | NCH99-PO | NCH99-PM-1L | NCH99-PO-1L | NCH99-PM-2L | NCH99-PO-2L | NCH99H-PM-2L | NCH99H-PO-2L |
| <p>Holzplatte Ablage Colorglas Gesamtbelastung max. 40 kg</p> |  |  |  | | | | | | | |
| | B/T/H in cm: 120 / 75 / 46 | B/T/H in cm: 120 / 75 / 46 | B/T/H in cm: 120 / 75 / 46 | | | | | | | |
| | Beschreibung | | Couchtisch 75/120 cm, Holzplatte, ohne Schubladen | | Couchtisch 75/120, Holzplatte, 1 Schublade | | Couchtisch 75/120, Holzplatte, 2 Schubladen | | | |
| | Glasablage | | montegrau | optiwhite | montegrau | optiwhite | montegrau | optiwhite | | |
| | Artikelnummer | | NCH712-PM | NCH712-PO | NCH712-PM-1L | NCH712-PO-1L | NCH712-PM-2L | NCH712-PO-2L | | |

| | | | |
|--|---|---|--|
| <p>Sitzhöhe ca. 45 cm mit Filzgleiter</p> | <p>Nackenkissen gleicher Bezug wie Schale Schale und Sitz unterschiedliche Bezüge möglich!</p>  <div data-bbox="470 235 646 347" style="border: 1px solid black; padding: 5px;"> <p>Bei Bestellung angeben</p> <p>Bezugsstoff</p> <p>Bezug Sitz</p> </div> <p>B/T/H in cm: ca. 78 / 83 / 123</p> | <p>Schale und Sitz unterschiedliche Bezüge möglich!</p>  <div data-bbox="893 235 1069 347" style="border: 1px solid black; padding: 5px;"> <p>Bei Bestellung angeben</p> <p>Bezug Schale</p> <p>Sitz</p> </div> <p>B/T/H in cm: ca. 52 / 51 / 45</p> | |
| <p>Beschreibung</p> | <p>Ohrensessel 15 gepolstert</p> | <p>Hocker 15 gepolstert</p> | |
| <p>Artikelnummer</p> | <p>OS15</p> | <p>HO15</p> | |
| <p>Preisgruppe S2</p> | | | |
| <p>Preisgruppe S4</p> | | | |
| <p>Preisgruppe L3</p> | | | |
| <p>Kombination Preisgruppen</p> | <p>Schale S2, Sitz S4</p> <p>Schale S4, Sitz S2</p> <p>Schale S2, Sitz L3</p> <p>Schale L3, Sitz S2</p> <p>Schale S4, Sitz L3</p> <p>Schale L3, Sitz S4</p> | | |
| <p>Sitzhöhe ca. 49 cm Alle Stühle mit Kunststoffgleiter (Filzgleiter sind dazugepackt)</p> | <p>Rückenschale anderer Bezug möglich</p>  <div data-bbox="470 974 646 1086" style="border: 1px solid black; padding: 5px;"> <p>Bei Bestellung angeben</p> <p>Bezug Rückenschale</p> <p>Bezug Sitz</p> </div> <p>B/T/H in cm: ca. 50 / 61 / 88</p> | <p>Rückenschale anderer Bezug möglich</p>  <div data-bbox="893 974 1069 1086" style="border: 1px solid black; padding: 5px;"> <p>Bei Bestellung angeben</p> <p>Bezug Rückenschale</p> <p>Bezug Sitz</p> </div> <p>B/T/H in cm: ca. 50 / 61 / 88</p> | <p>Rückenschale anderer Bezug möglich</p>  <div data-bbox="1316 974 1492 1086" style="border: 1px solid black; padding: 5px;"> <p>Bei Bestellung angeben</p> <p>Bezug Rückenschale</p> <p>Bezug Sitz</p> </div> <p>B/T/H in cm: ca. 50 / 61 / 85</p> |
| <p>Beschreibung</p> | <p>Stuhl 64, Sitz und Rücken gepolstert</p> | <p>Stuhl 65 gepolstert, Metallgestell</p> | <p>Stuhl 66 gepolstert, Holzgestell</p> |
| <p>Artikelnummer</p> | <p>SEGP64</p> | <p>SEGP65</p> | <p>SEGP66</p> |
| <p>Preisgruppe S2</p> | | | |
| <p>Preisgruppe S4</p> | | | |
| <p>Preisgruppe L3</p> | | | |
| <p>Kombination</p> | <p>Preisgr. S2+S4</p> <p>Preisgr. L3+S2</p> <p>Preisgr. L3+S4</p> | | |
| <p>Sitzhöhe ca. 49 cm Alle Stühle mit Kunststoffgleiter (Filzgleiter sind dazugepackt)</p> | <p>Rückenlehne anderer Bezug möglich</p>  <div data-bbox="470 1601 646 1713" style="border: 1px solid black; padding: 5px;"> <p>Bei Bestellung angeben</p> <p>Bezug Rückenlehne</p> <p>Bezug Sitz</p> </div> <p>B/T/H in cm: ca. 58 / 62 / 82</p> | | |
| <p>Beschreibung</p> | <p>Stuhl 77 mit Armlehnen, Sitz und Rücken gepolstert</p> | | |
| <p>Artikelnummer</p> | <p>SAGP77</p> | | |
| <p>Preisgruppe S2</p> | | | |
| <p>Preisgruppe S4</p> | | | |
| <p>Preisgruppe L3</p> | | | |
| <p>Kombination</p> | <p>Preisgr. S2+S4</p> <p>Preisgr. L3+S2</p> <p>Preisgr. L3+S4</p> | | |

| | | | | | |
|---|---|---|--|--|--|
| <p>Sitzhöhe ca. 49 cm</p> <p>Alle Stühle mit Kunststoffgleiter (Filzgleiter sind dazugepackt)</p> |  <p>B/T/H in cm: 55 / 62 / 86</p> |  <p>B/T/H in cm: 55 / 62 / 85</p> |  <p>B/T/H in cm: 56 / 62 / 82,5</p> | | |
| | <p>Beschreibung</p> <p>Stuhl 74 gepolstert, Metallgestell</p> | <p>Beschreibung</p> <p>Stuhl 75 gepolstert, Holzgestell</p> | <p>Beschreibung</p> <p>Stuhl 92, gepolstert mit Armlehnen, Metallgestell</p> | | |
| | <p>Artikelnummer</p> <p>SEGP74</p> | <p>Artikelnummer</p> <p>SEGP75</p> | <p>Artikelnummer</p> <p>SAGP92</p> | | |
| | <p>Preisgruppe S2</p> | | | | |
| | <p>Preisgruppe S4</p> | | | | |
| | <p>Preisgruppe L3</p> | | | | |
| <p>Sitzhöhe ca. 49 cm</p> <p>Alle Stühle mit Kunststoffgleiter (Filzgleiter sind dazugepackt)</p> |  <p>B/T/H in cm: ca. 57 / 57 / 82</p> |  <p>B/T/H in cm: ca. 57 / 57 / 82</p> | <p>Sitz drehbar mit Wippfunktion</p>  <p>B/T/H in cm: 60 / 58 / 82</p> |  <p>B/T/H in cm: 60 / 59 / 82</p> | |
| | <p>Beschreibung</p> <p>Stuhl 26, Sitz und Rücken gepolstert</p> | <p>Beschreibung</p> <p>Stuhl 36 gepolstert, Rücken Wipplehne</p> | <p>Beschreibung</p> <p>Stuhl 76, gepolstert mit Armlehnen, Metallgestell</p> | <p>Beschreibung</p> <p>Stuhl 78, gepolstert mit Armlehnen, Holzgestell</p> | |
| | <p>Artikelnummer</p> <p>SEGP26</p> | <p>Artikelnummer</p> <p>SEGP36</p> | <p>Artikelnummer</p> <p>SAGP76</p> | <p>Artikelnummer</p> <p>SAGP78</p> | |
| | <p>Preisgruppe S2</p> | | | | |
| | <p>Preisgruppe S4</p> | | | | |
| | <p>Preisgruppe L3</p> | | | | |
| <p>Sitzhöhe ca. 49 cm</p> <p>Alle Stühle mit Kunststoffgleiter (Filzgleiter sind dazugepackt)</p> | <p>Stuhl stapelbar</p>  <p>B/T/H in cm: ca. 54 / 61 / 86</p> | <p>Stuhl stapelbar</p>  <p>B/T/H in cm: ca. 54 / 57 / 82</p> | <p>Stuhl stapelbar</p>  <p>B/T/H in cm: ca. 53 / 57 / 82</p> |  <p>B/T/H in cm: ca. 57 / 58 / 83</p> | |
| | <p>Beschreibung</p> <p>Stuhl 55, Sitz gepolstert, Rücken Holz</p> | <p>Beschreibung</p> <p>Stuhl 35, Sitz gepolstert, Rücken Holz</p> | <p>Beschreibung</p> <p>Stuhl 35, Sitz und Rücken gepolstert</p> | <p>Beschreibung</p> <p>Stuhl 37, gepolstert mit Armlehnen</p> | |
| | <p>Artikelnummer</p> <p>SEHP55</p> | <p>Artikelnummer</p> <p>SEHP35</p> | <p>Artikelnummer</p> <p>SEGP35</p> | <p>Artikelnummer</p> <p>SAGP37</p> | |
| | <p>Preisgruppe S2</p> | | | | |
| | <p>Preisgruppe S4</p> | | | | |
| | <p>Preisgruppe L3</p> | | | | |
| <p>Sitzhöhe ca. 49 cm</p> <p>Alle Stühle mit Kunststoffgleiter (Filzgleiter sind dazugepackt)</p> |  <p>B/T/H in cm: ca. 51 / 49 / 93</p> |  <p>B/T/H in cm: ca. 52 / 51,5 / 103</p> | | | |
| | <p>Beschreibung</p> <p>Barstuhl 35, Sitzhöhe ca. 66 cm</p> | <p>Beschreibung</p> <p>Barstuhl 35, Sitzhöhe ca. 76 cm</p> | | | |
| | <p>Artikelnummer</p> <p>BAN35</p> | <p>Artikelnummer</p> <p>BAH35</p> | | | |
| | <p>Preisgruppe S2</p> | | | | |
| | <p>Preisgruppe S4</p> | | | | |
| | <p>Preisgruppe L3</p> | | | | |

| | | | | | | | | | |
|---|--------------------------------------|--------------|--------------|----------------------------|----------------|--------------|-----------------------------|----------------|--------------|
| Tischplatte 2,7 cm Tischhöhe 76,5 cm | | | | Auszugschienen Metall | | | Auszugschienen Metall | | |
| | Beschreibung Speisezimmerstuhl 4-Fuß | | | Aufpreis Klappenlage 50 cm | | | Aufpreis Klappenlage 100 cm | | |
| Klappenlage | -- | | | Glas montegrau | Glas optiwhite | Holzplatte | Glas montegrau | Glas optiwhite | Holzplatte |
| B/L in cm: | 100 / 160 | 100 / 190 | 100 / 220 | + 50 cm | + 50 cm | + 50 cm | + 100 cm | + 100 cm | + 100 cm |
| Artikelnummer | NS116 | NS119 | NS122 | N-S5M | N-S50 | N-S5H | N-S1M | N-S10 | N-S1H |

nur für Tischlänge ab 190 möglich

| | | | | | | | | |
|---|---|--------------|--------------|--------------|------------------------------------|--|------------------------------------|--|
| Tischplatte 2,7 cm Tischhöhe 76,5 cm | | | | | Auszugschienen Metall | | Auszugschienen Metall | |
| | Beschreibung Speisezimmerstuhl abgerundet | | | | Aufpreis Tischverlängerung 1x50 cm | | Aufpreis Tischverlängerung 2x50 cm | |
| B/L in cm: | 96,5 / 140 | 99 / 160 | 99 / 180 | 99 / 200 | + 50 cm | | + 2x 50 cm | |
| Artikelnummer | NA114 | NA116 | NA118 | NA120 | N-A1V | | N-A2V | |

nur für Tischlänge ab 180 möglich

| | | | | | |
|--|----------------------------|---|----------------------------|---|--|
| Sitzpolsterung: Schaumstoff 3,5 cm Raumgewicht 50 Stauchhärte 75 Sitzhöhe ca. 50 cm Gesamttiefe ca. 71 cm Gesamthöhe ca. 81 cm | |  | | Bei Bestellung angeben <input type="checkbox"/> Bezug Rückenlehne <input type="checkbox"/> Bezug Sitz | |
| Beschreibung | Sitzbank abgerundet 187 cm | Sitzbank abgerundet 207 cm | Sitzbank abgerundet 227 cm | Sitzbank abgerundet 247 cm | |
| passende Tischgröße | 140 cm abgerundet | 160 cm abgerundet | 180 cm abgerundet | 200 cm abgerundet | |
| Artikelnummer | NAB14 | NAB16 | NAB18 | NAB20 | |
| Preisgruppe S2 | | | | | |
| Preisgruppe S4 | | | | | |
| Preisgruppe L3 | | | | | |
| Kombination | Preisgr. S2+S4 | | | | |
| | Preisgr. L3+S2 | | | | |
| | Preisgr. L3+S4 | | | | |

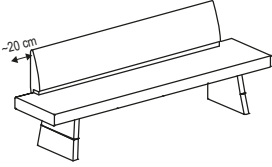
| | | | | | |
|---|---------------------|---|--------------|--|--|
| Sitzpolsterung: Schaumstoff 3,5 cm Raumgewicht 50 Stauchhärte 75 Sitzhöhe ca. 50 cm Gesamthöhe ca. 88 cm | |  | | | |
| Beschreibung | Sitzbank gepolstert | | | | |
| B/T in cm: ca. | 200 / 58,7 | 230 / 58,7 | 260 / 58,7 | | |
| passende Tischgröße | 100/160 cm | 100/190 cm | 100/220 cm | | |
| Artikelnummer | N2B20 | N2B23 | N2B26 | | |
| Preisgruppe S2 | | | | | |
| Preisgruppe S4 | | | | | |
| Preisgruppe L3 | | | | | |

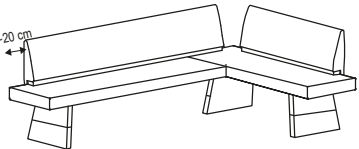
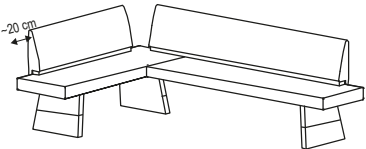
| | | | | | | | |
|---|--|---|----------------|---|---|----------------|--|
| Sitzpolsterung: Schaumstoff 3,5 cm Raumgewicht 50 Stauchhärte 75 Sitzhöhe ca. 50 cm Gesamthöhe ca. 88 cm | |  | | |  | | |
| Beschreibung | Eckbank gepolstert (langer Schenkel links) | | | Eckbank gepolstert (langer Schenkel rechts) | | | |
| Schenkellänge L/R: | 238,3 / 178,3 | 268,3 / 178,3 | 298,3 / 178,3 | 178,3 / 238,3 | 178,3 / 268,3 | 178,3 / 298,3 | |
| passende Tischgröße | 100/160 cm | 100/190 cm | 100/220 cm | 100/160 cm | 100/190 cm | 100/220 cm | |
| Artikelnummer | N2E2317 | N2E2617 | N2E2917 | N2E1723 | N2E1726 | N2E1729 | |
| Preisgruppe S2 | | | | | | | |
| Preisgruppe S4 | | | | | | | |
| Preisgruppe L3 | | | | | | | |

| | | | | |
|---------------|--|---|---|--|
| | (Tischlerplatte furniert, rundum bekantet) max. Länge 252 cm max. Breite 110 cm Materialdicke: 14, 20, oder 23 mm  (Berechnet wird mindestens 0,5 m ²) | HOLZPFLEGE | | STOFFPFLEGE |
| | | 250 ml VOGLAUER Pflegeöl und Poliertuch  Das original VOGLAUER Pflegeöl reinigt bzw. frischt die Oberfläche auf und bildet dabei einen atmungsaktiven Schutzfilm | Je 100 ml VOGLAUER Reinigungsmilch und Reparaturöl, Scotch-Brite und Poliertücher  Zum Reparieren von kleinen Oberflächenschäden und Verunreinigungen | Je 200 ml Demineralisiertes Reinigungswasser und Kunstfaserreiniger, Reinigungshandschuh, Bürste und Tuch.  Zur Reinigung und Pflege von Kunstfaserbezügen f. Kollektion: CURL, CHALET, VINTAGE, SELECT, NOVA |
| Beschreibung | Blende beidseitig furniert | Pflegeset | Reparaturset | Pflege- und Reinigungsset für Kunstfaserstoffe |
| Artikelnummer | BLBS | PSET | RSET | VISET |
| | (pro m ²) | | | |

| | | | | |
|---------------|--|--|--|--|
| | LEDERPFLEGE | | | |
| | Je 200 ml Sanftreiniger und Pflegelotion mit Lichtschutz, Schwamm und Tücher.  Das original VOGLAUER Lederpflegeset für gründliche und sanfte Reinigung sowie Imprägnierung des Leders. <u>Empfehlung:</u> 2 - 4 Anwendungen pro Jahr. |  Zur Entfernung von stärkeren, nicht fetthaltigen Verschmutzungen und Staubablagerungen auf dem Leder. |  Hochwirksame Imprägnierung und Lichtschutz. Das Leder wird rückgefettet und bleibt somit geschmeidig. Verzögert das Verblässen der Farbe. | |
| Beschreibung | Lederpflegeset | Leder Intensivreiniger 200 ml | Leder Pflegelotion 200 ml | |
| Artikelnummer | LESET | LEREI | LEPFL | |

| | | | | | |
|---------------|---|--|--|---|--|
| | MÖBELBEZUGSMATERIALIEN | | | | |
| | <u>Stoffkollektion:</u> NOVA  Stoffbreite 140 cm | <u>Stoffkollektion:</u> CURL, CHALET, VINTAGE, SELECT  Stoffbreite 140 cm | <u>Stoffkollektion:</u> LODEN  Stoffbreite 150 cm | <u>Lederkollektion:</u> MONTAN  | <u>Lederkollektion:</u> MONTAN  maximal 80/80 cm (Berechnet wird mindestens 0,5 m ²) |
| Beschreibung | Möbelbezugsstoff | Möbelbezugsstoff | Möbelbezugsstoff | Rindslederhaut komplett ca. 4 - 5 m ² | Lederzuschnitt |
| Artikelnummer | MBST | MBST | MBST | LEHAU | LEZU |
| | (pro lfm) | (pro lfm) | (pro lfm) | (pro Stück) | (pro m ²) |

| | | | | | | |
|---|--|------------------------|---|---------------------|---------------------|--|
| Vorschlag 116 B/T/H in cm: 224 / 55,2 / 201,6  | Abdeckplatte | Glasplatte | | Holzplatte | | |
| | Glasfarbe | montegrau | optiwhite | montegrau | optiwhite | |
| | Artikelnummer wie Abbildung | NV116-M-L-PM | NV116-O-L-PO | NV116-M-L-PH | NV116-O-L-PH | |
| | Artikelnummer spiegelbildlich | NV116-M-R-PM | NV116-O-R-PO | NV116-M-R-PH | NV116-O-R-PH | |
| | Aufpreis Kabelmanagement (N-K) | | | | | |
| | Aufpreis Beleuchtung mit Schalter (N-LSWP5) | | | | | |
| | Aufpreis Beleuchtung - Funk mit Dimmer (N-LFWP5) | | | | | |
| | Aufpreis Schublade 64 für Lowboard (NLS) | | | | | |
| | Vorschlag (Abb.) bestehend aus: | 1x NLH19U 1x NWP5-L | Lowboard 192/58, 3 Glasklappen Wandpaneel 96/192 mit Ausnehmung, 3 Glasborde, Ausführung links | | | |

| | | | | | |
|---|--|--------------------------|--|---------------------|---------------------|
| Vorschlag 122 B/T/H in cm: 256 / 41,4 / 227,5  | Abdeckplatte | Glasplatte | | Holzplatte | |
| | Glasfarbe | montegrau | optiwhite | montegrau | optiwhite |
| | Artikelnummer wie Abbildung | NV122-M-L-PM | NV122-O-L-PO | NV122-M-L-PH | NV122-O-L-PH |
| | Artikelnummer spiegelbildlich | NV122-M-R-PM | NV122-O-R-PO | NV122-M-R-PH | NV122-O-R-PH |
| | Aufpreis Kabeldurchführung (N-D) | | -- | | |
| | Aufpreis Beleuchtung mit Schalter (N-LSWP6) | | | | |
| | Aufpreis Beleuchtung - Funk mit Dimmer (N-LFWP6) | | | | |
| | Aufpreis Schublade 64 für Hängeelement (NHUS) | | | | |
| | Aufpreis Schublade 96 für Hängeelement (NHUS9) | | | | |
| | Vorschlag (Abb.) bestehend aus: | 1x NHU22GGG 1x NWP6-L | Hängeelement unten 224, 3 Glasklappen Wandpaneel 96/224 mit Ausnehmung, 4 Glasborde, Ausführung links | | |

| | | | | | |
|--|---|--|--|---------------------|---------------------|
| Vorschlag 128 B/T/H in cm: 256 / 54,1 / 18,6  | Abdeckplatte | Glasplatte | | Holzplatte | |
| | Glasfarbe | montegrau | optiwhite | montegrau | optiwhite |
| | Artikelnummer wie Abbildung | NV128-M-L-PM | NV128-O-L-PO | NV128-M-L-PH | NV128-O-L-PH |
| | Artikelnummer spiegelbildlich | NV128-M-R-PM | NV128-O-R-PO | NV128-M-R-PH | NV128-O-R-PH |
| | Aufpreis Kabelmanagement (N-K) | | | | |
| | Aufpreis Glasrückwand (N-R3) | | | | |
| | Aufpreis Beleuchtung mit Schalter (N-LS3H, 2x N-LS12) | | | | |
| | Aufpreis Beleuchtung mit Funk u. Dimmer (N-LF3H, 2x N-LF12) | | | | |
| | Aufpreis Schublade 64 für Lowboard (NLS) | | | | |
| | Vorschlag (Abb.) bestehend aus: | 1x NLGGG 1x NHE64-L 1x NWB12 1x NWB12 | Lowboard mit 3 Glasklappen 192 cm Hängeelement 64/128, 1-türig, Türanschlag links Wandbord 128 Wandbord 128 | | |

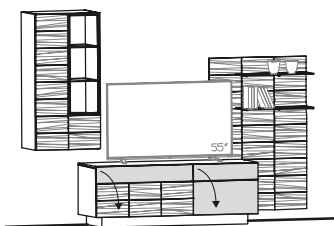
| | | | | | | |
|---|---|---------------------------------------|--|---------------------|---------------------|--|
| Vorschlag 132 B/T/H in cm: 279 / 55,2 / 201,6  | Abdeckplatte | Glasplatte | | Holzplatte | | |
| | Glasfarbe | montegrau | optiwhite | montegrau | optiwhite | |
| | Artikelnummer wie Abbildung | NV132-M-L-PM | NV132-O-L-PO | NV132-M-L-PH | NV132-O-L-PH | |
| | Artikelnummer spiegelbildlich | NV132-M-R-PM | NV132-O-R-PO | NV132-M-R-PH | NV132-O-R-PH | |
| | Aufpreis Kabelmanagement (N-K) | | | | | |
| | Aufpreis Glasrückwand (N-R3) | | | | | |
| | Aufpreis Beleuchtung mit Schalter (N-LS3H, N-LSWP7) | | | | | |
| | Aufpreis Beleuchtung mit Funk u. Dimmer (N-LF3H, N-LFWP7) | | | | | |
| | Aufpreis Schublade 64 für Lowboard (NLS) | | | | | |
| | Aufpreis Schublade 96 für Lowboard (NLS9) | | | | | |
| | Vorschlag (Abb.) bestehend aus: | 1x NLH16HG 1x NHE64-L 1x NWP7-L | Lowboard 160/58, 1 Holz-, 1 Glasklappe Hängeelement 64/128, 1-türig, Türanschlag links Wandpaneel 96/144 mit Ausnehmung, 2 Glasborde, Ausführung links | | | |

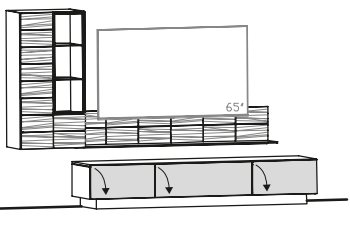
| | | | | | | |
|---|--|--------------------------------------|--|---------------------|---------------------|--|
| Vorschlag 136 B/T/H in cm: 288 / 54,1 / 186  | Abdeckplatte | Glasplatte | | Holzplatte | | |
| | Glasfarbe | montegrau | optiwhite | montegrau | optiwhite | |
| | Artikelnummer wie Abbildung | NV136-M-L-PM | NV136-O-L-PO | NV136-M-L-PH | NV136-O-L-PH | |
| | Artikelnummer spiegelbildlich | NV136-M-R-PM | NV136-O-R-PO | NV136-M-R-PH | NV136-O-R-PH | |
| | Aufpreis Kabelmanagement (N-K) | | | | | |
| | Aufpreis Glasrückwand (N-R3) | | | | | |
| | Aufpreis Beleuchtung mit Schalter (N-LS3H, N-LSWT19) | | | | | |
| | Aufpreis Beleuchtung mit Funk u. Dimmer (N-LF3H, N-LFWT19) | | | | | |
| | Aufpreis Schublade 64 für Lowboard (NLS) | | | | | |
| | Aufpreis Schublade 96 für Lowboard (NLS9) | | | | | |
| | Vorschlag (Abb.) bestehend aus: | 1x NL22GGG 1x NHE64-L 1x NWT19 | Lowboard 224, 3 Glasklappen Hängeelement 64/128, 1-türig, Türanschlag links Wandbord 192, mit Glasablage 34 tief | | | |

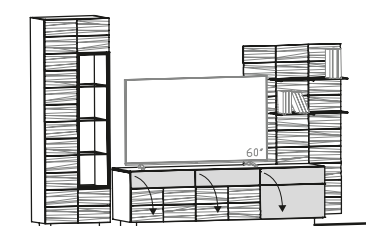
| | | | | | | |
|---|--|---|---|---------------------|---------------------|--|
| Vorschlag 148 B/T/H in cm: 304 / 55,2 / 201,6  | Abdeckplatte | Glasplatte | | Holzplatte | | |
| | Glasfarbe | montegrau | optiwhite | montegrau | optiwhite | |
| | Artikelnummer wie Abbildung | NV148-M-L-PM | NV148-O-L-PO | NV148-M-L-PH | NV148-O-L-PH | |
| | Artikelnummer spiegelbildlich | NV148-M-R-PM | NV148-O-R-PO | NV148-M-R-PH | NV148-O-R-PH | |
| | Aufpreis Kabelmanagement (N-K) | | | | | |
| | Aufpreis Glasrückwand (N-R4) | | | | | |
| | Aufpreis Beleuchtung mit Schalter (N-LS4, N-LSWP4) | | | | | |
| | Aufpreis Beleuchtung mit Funk u. Dimmer (N-LF4, N-LFWP4) | | | | | |
| | Aufpreis Schublade 64 für Lowboard (NLS) | | | | | |
| | Vorschlag (Abb.) bestehend aus: | 1x NLH19HHG 1x NVH64H-L 1x NWP4-L | Lowboard 192/58, 2 Holz-, 1 Glasklappe Vitrine 64/202, Holztür, Türanschlag links Wandpaneel 96/160 mit Ausnehmung, 2 Glasborde, Ausführung links | | | |

| | | | | | | |
|---|--|--|--|---------------------|---------------------|--|
| Vorschlag 152 B/T/H in cm: 304 / 54,1 / 201,6  | Abdeckplatte | Glasplatte | | Holzplatte | | |
| | Glasfarbe | montegrau | optiwhite | montegrau | optiwhite | |
| | Artikelnummer wie Abbildung | NV152-M-L-PM | NV152-O-L-PO | NV152-M-L-PH | NV152-O-L-PH | |
| | Artikelnummer spiegelbildlich | NV152-M-R-PM | NV152-O-R-PO | NV152-M-R-PH | NV152-O-R-PH | |
| | Aufpreis Kabelmanagement (N-K) | | | | | |
| | Aufpreis Glasrückwand (N-R4) | | | | | |
| | Aufpreis Beleuchtung mit Schalter (N-LS4, N-LSWP7) | | | | | |
| | Aufpreis Beleuchtung mit Funk u. Dimmer (N-LF4, N-LFWP7) | | | | | |
| | Aufpreis Schublade 64 für Lowboard (NLS) | | | | | |
| | Aufpreis Schublade 96 für Lowboard (NLS9) | | | | | |
| | Vorschlag (Abb.) bestehend aus: | 1x NLH16GG-R 1x NVH64H-L 1x NWP7-L | Lowboard 160/58, 2 Glasklappen, Ausführung rechts Vitrine 64/202, Holztür, Türanschlag links Wandpaneel 96/144 mit Ausnehmung, 2 Glasborde, Ausführung links | | | |

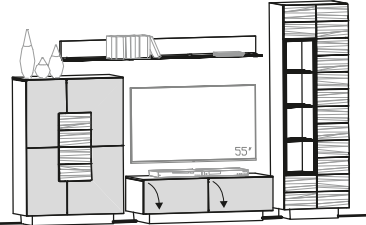
| | | | | | | |
|---|---|--|---|---------------------|---------------------|--|
| Vorschlag 156 B/T/H in cm: 318 / 54,1 / 202  | Abdeckplatte | Glasplatte | | Holzplatte | | |
| | Glasfarbe | montegrau | optiwhite | montegrau | optiwhite | |
| | Artikelnummer wie Abbildung | NV156-M-L-PM | NV156-O-L-PO | NV156-M-L-PH | NV156-O-L-PH | |
| | Artikelnummer spiegelbildlich | NV156-M-R-PM | NV156-O-R-PO | NV156-M-R-PH | NV156-O-R-PH | |
| | Aufpreis Kabelmanagement (N-K) | | | | | |
| | Aufpreis Glasrückwand (N-R4) | | | | | |
| | Aufpreis Beleuchtung mit Schalter (N-LS4, N-LS19) | | | | | |
| | Aufpreis Beleuchtung mit Funk u. Dimmer (N-LF4, N-LF19) | | | | | |
| | Aufpreis Schublade 64 für Lowboard (NLS) | | | | | |
| | Vorschlag (Abb.) bestehend aus: | 1x NH96G 1x NLGG 1x NVH64H-R 1x NWB19 | Highboard 96, Glästüren Lowboard mit 2 Glasklappen 128 cm Vitrine 64/202, Holztür, Türanschlag rechts Wandbord 192 | | | |

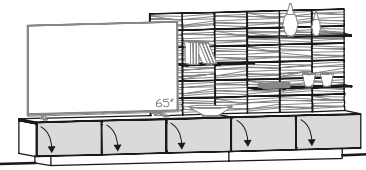
| | | | | | | |
|---|--|---|--|---------------------|---------------------|--|
| Vorschlag 165 B/T/H in cm: 320 / 54,1 / 137,5  | Abdeckplatte | Glasplatte | | Holzplatte | | |
| | Glasfarbe | montegrau | optiwhite | montegrau | optiwhite | |
| | Artikelnummer wie Abbildung | NV165-M-L-PM | NV165-O-L-PO | NV165-M-L-PH | NV165-O-L-PH | |
| | Artikelnummer spiegelbildlich | NV165-M-R-PM | NV165-O-R-PO | NV165-M-R-PH | NV165-O-R-PH | |
| | Aufpreis Kabelmanagement (N-K) | | | | | |
| | Aufpreis Beleuchtung mit Schalter (2x N-LSWP1, N-LOW70) | | | | | |
| | Aufpreis Beleuchtung mit Funk u. Dimmer (2x N-LFWP1, N-LOW7) | | | | | |
| | Aufpreis Schublade 64 für Lowboard (NLS) | | | | | |
| | Vorschlag (Abb.) bestehend aus: | 1x NLGGG 1x NLGG 1x NWP36 1x NWP36 1x NWP36 1x NWP36 1x NWP36 | Lowboard mit 3 Glasklappen 192 cm Lowboard mit 2 Glasklappen 128 cm Wandpaneel 96/96, 1 Glasbord Wandpaneel 96/96, 1 Glasbord Glasbord 70 für Wandpaneel links | | | |

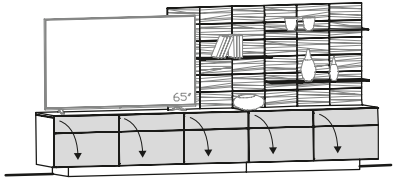
| | | | | | | |
|---|--|---|--|---------------------|---------------------|--|
| Vorschlag 167 B/T/H in cm: 320 / 54,1 / 153,5  | Abdeckplatte | Glasplatte | | Holzplatte | | |
| | Glasfarbe | montegrau | optiwhite | montegrau | optiwhite | |
| | Artikelnummer wie Abbildung | NV167-M-L-PM | NV167-O-L-PO | NV167-M-L-PH | NV167-O-L-PH | |
| | Artikelnummer spiegelbildlich | NV167-M-R-PM | NV167-O-R-PO | NV167-M-R-PH | NV167-O-R-PH | |
| | Aufpreis Kabelmanagement (N-K) | | | | | |
| | Aufpreis Beleuchtung mit Schalter (2x N-LSWP1, N-LOW70) | | | | | |
| | Aufpreis Beleuchtung mit Funk u. Dimmer (2x N-LFWP1, N-LOW7) | | | | | |
| | Aufpreis Schublade 64 für Lowboard (NLS) | | | | | |
| | Vorschlag (Abb.) bestehend aus: | 1x NLH19GGG 1x NLH12GG 1x NWP36 1x NWP36 1x NWG70-L | Lowboard 192/58, 3 Glasklappen Lowboard 128/58, 2 Glasklappen Wandpaneel 96/96, 1 Glasbord Wandpaneel 96/96, 1 Glasbord Glasbord 70 für Wandpaneel links | | | |

| | | | | | |
|---|---|---|---------------------|---------------------|---------------------|
| Vorschlag 170 B/T/H in cm: 320 / 55,2 / 186  | Abdeckplatte | Glasplatte | | Holzplatte | |
| | Glasfarbe | montegrau | optiwhite | montegrau | optiwhite |
| | Artikelnummer wie Abbildung | NV170-M-L-PM | NV170-O-L-PO | NV170-M-L-PH | NV170-O-L-PH |
| | Artikelnummer spiegelbildlich | NV170-M-R-PM | NV170-O-R-PO | NV170-M-R-PH | NV170-O-R-PH |
| | Aufpreis Kabelmanagement (N-K) | | | | |
| | Aufpreis Kabeldurchführung (N-D) | | -- | | |
| | Aufpreis Glasrückwand (N-R3) | | | | |
| | Aufpreis 3x LED-Spot mit Schalter (N-LS3H) | | | | |
| | Aufpreis 3x LED-Spot mit Funk und Dimmer (N-LF3H) | | | | |
| | Aufpreis Schublade 64 für Lowboard (NLS) | | | | |
| Aufpreis Schublade 64 für Hängeelement (NHUS) | | | | | |
| Vorschlag (Abb.) bestehend aus: | 1x NLGHH 1x NHUGGG 1x NHE64-R | Lowboard mit 3 Klappen, 192 cm Hängeelement unten 192, 3 Glasklappen Hängeelement 64/128, 1-türig, Türanschlag rechts | | | |

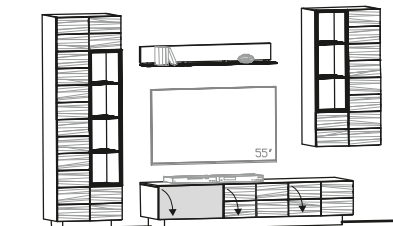
| | | | | | |
|---|---|---|--|---------------------|---------------------|
| Vorschlag 173 B/T/H in cm: 320 / 55,2 / 202  | Abdeckplatte | Glasplatte | | Holzplatte | |
| | Glasfarbe | montegrau | optiwhite | montegrau | optiwhite |
| | Artikelnummer wie Abbildung | NV173-M-L-PM | NV173-O-L-PO | NV173-M-L-PH | NV173-O-L-PH |
| | Artikelnummer spiegelbildlich | NV173-M-R-PM | NV173-O-R-PO | NV173-M-R-PH | NV173-O-R-PH |
| | Aufpreis Kabelmanagement (N-K) | | | | |
| | Aufpreis Glasrückwand (N-R4, N-R3) | | | | |
| | Aufpreis Beleuchtung mit Schalter (N-LS4, N-LS3H, N-LS12) | | | | |
| | Aufpreis Beleuchtung mit Funk u. Dimmer (N-LF4, N-LF3H, N-LF12) | | | | |
| | Aufpreis Schublade 64 für Lowboard (NLS) | | | | |
| | Vorschlag (Abb.) bestehend aus: | 1x NVH64H-L 1x NLGHH 1x NHE64-R 1x NWB12 | Vitrine 64/202, Holztür, Türanschlag links Lowboard mit 3 Klappen, 192 cm Hängeelement 64/128, 1-türig, Türanschlag rechts Wandbord 128 | | |

| | | | | | | |
|---|---|---------------------|-------------------------------|--|---------------------|--|
| Vorschlag 201 B/T/H in cm: 323 / 55,2 / 201,6  | Abdeckplatte | Glasplatte | | Holzplatte | | |
| | Glasfarbe | montegrau | optiwhite | montegrau | optiwhite | |
| | Artikelnummer wie Abbildung | NV201-M-L-PM | NV201-O-L-PO | NV201-M-L-PH | NV201-O-L-PH | |
| | Artikelnummer spiegelbildlich | NV201-M-R-PM | NV201-O-R-PO | NV201-M-R-PH | NV201-O-R-PH | |
| | Aufpreis Kabelmanagement (N-K) | | | | | |
| | Aufpreis Glasrückwand (N-R3) | | | | | |
| | Aufpreis Beleuchtung mit Schalter (N-LS3H, N-LS12Q) | | | | | |
| | Aufpreis Beleuchtung mit Funk u. Dimmer (N-LF3H, N-LF12Q) | | | | | |
| | Aufpreis Schublade 64 für Lowboard (NLS) | | | | | |
| | Aufpreis Schublade 96 für Lowboard (NLS9) | | | | | |
| | Vorschlag (Abb.) bestehend aus: | | 1x NLH16U-L | Lowboard 160/58, 2 Glasklappen, Ausführung links | | |
| | | | 1x NH96G | Highboard 96, Glastüren | | |
| | | | 1x NHE64-L | Hängeelement 64/128, 1-türig, Türanschlag links | | |
| | | 1x NWP12 | Wandpaneel 128 mit Glasablage | | | |

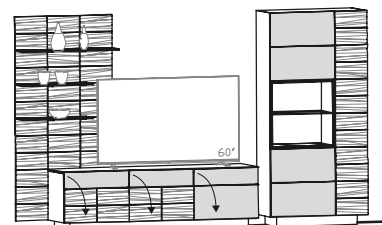
| | | | | | | |
|---|--|---------------------|---------------------|--|---------------------|--|
| Vorschlag 206 B/T/H in cm: 336 / 55,2 / 201,6  | Abdeckplatte | Glasplatte | | Holzplatte | | |
| | Glasfarbe | montegrau | optiwhite | montegrau | optiwhite | |
| | Artikelnummer wie Abbildung | NV206-M-L-PM | NV206-O-L-PO | NV206-M-L-PH | NV206-O-L-PH | |
| | Artikelnummer spiegelbildlich | NV206-M-R-PM | NV206-O-R-PO | NV206-M-R-PH | NV206-O-R-PH | |
| | Aufpreis Kabelmanagement (N-K) | | | | | |
| | Aufpreis Glasrückwand (N-R2) | | | | | |
| | Aufpreis Beleuchtung mit Schalter (N-LS2, N-LSWP5) | | | | | |
| | Aufpreis Beleuchtung mit Funk u. Dimmer (N-LF2, N-LFWP5) | | | | | |
| | Aufpreis Schublade 64 für Lowboard (NLS) | | | | | |
| | Vorschlag (Abb.) bestehend aus: | | 1x NLH19HHG | Lowboard 192/58, 2 Holz-, 1 Glasklappe | | |
| | | | 1x NVH96G-L | Vitrine 96/202, 1 Glastür, 1 Holztür, Ausführung links | | |
| | | | 1x NWP5-R | Wandpaneel 96/192 mit Ausnehmung, 3 Glasborde, Ausführung rechts | | |

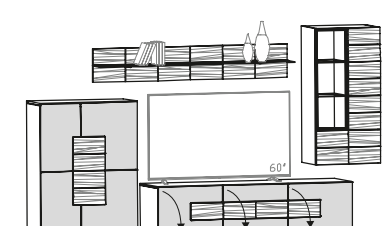
| | | | | | | |
|---|---|---------------------|---------------------|--|---------------------|--|
| Vorschlag 218 B/T/H in cm: 336 / 55,2 / 201,6  | Abdeckplatte | Glasplatte | | Holzplatte | | |
| | Glasfarbe | montegrau | optiwhite | montegrau | optiwhite | |
| | Artikelnummer wie Abbildung | NV218-M-L-PM | NV218-O-L-PO | NV218-M-L-PH | NV218-O-L-PH | |
| | Artikelnummer spiegelbildlich | NV218-M-R-PM | NV218-O-R-PO | NV218-M-R-PH | NV218-O-R-PH | |
| | Aufpreis Kabelmanagement (N-K) | | | | | |
| | Aufpreis Glasrückwand (N-R3) | | | | | |
| | Aufpreis Beleuchtung mit Schalter (N-LS3H, N-LS19Q) | | | | | |
| | Aufpreis Beleuchtung mit Funk u. Dimmer (N-LF3H, N-LF19Q) | | | | | |
| | Aufpreis Schublade 64 für Lowboard (NLS) | | | | | |
| | Vorschlag (Abb.) bestehend aus: | | 1x NLH19U | Lowboard 192/58, 3 Glasklappen | | |
| | | | 1x NH96G | Highboard 96, Glastüren | | |
| | | | 1x NHE64-R | Hängeelement 64/128, 1-türig, Türanschlag rechts | | |
| | | | 1x NWP19 | Wandpaneel 192 mit Glasablage | | |

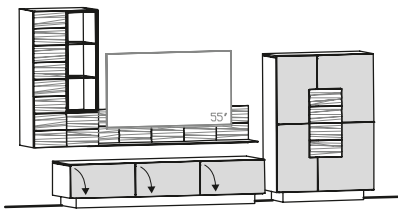
| | | | | | |
|---|--|---------------------|---------------------|---------------------|---------------------|
| Vorschlag 232 B/T/H in cm: 336 / 54,1 / 185,6  | Abdeckplatte | Glasplatte | | Holzplatte | |
| | Glasfarbe | montegrau | optiwhite | montegrau | optiwhite |
| | Artikelnummer wie Abbildung | NV232-M-L-PM | NV232-O-L-PO | NV232-M-L-PH | NV232-O-L-PH |
| | Artikelnummer spiegelbildlich | NV232-M-R-PM | NV232-O-R-PO | NV232-M-R-PH | NV232-O-R-PH |
| | Aufpreis Kabelmanagement (N-K) | | | | |
| | Aufpreis Glasrückwand (N-R3) | | | | |
| | Aufpreis Beleuchtung mit Schalter (N-LS3H, N-LSWT16) | | | | |
| | Aufpreis Beleuchtung mit Funk u. Dimmer (N-LF3H, N-LFWT16) | | | | |
| | Aufpreis Schublade 64 für Lowboard (NLS) | | | | |
| | Vorschlag (Abb.) bestehend aus: 1x NLGGG Lowboard mit 3 Glasklappen 192 cm 1x NH96G Highboard 96, Glastüren 1x NHE64-L Hängeelement 64/128, 1-türig, Türanschlag links 1x NWT16 Wandbord 160, mit Glasablage 34 tief | | | | |

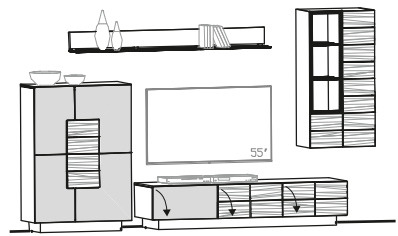
| | | | | | |
|---|--|---------------------|---------------------|---------------------|---------------------|
| Vorschlag 235 B/T/H in cm: 336 / 55,2 / 202  | Abdeckplatte | Glasplatte | | Holzplatte | |
| | Glasfarbe | montegrau | optiwhite | montegrau | optiwhite |
| | Artikelnummer wie Abbildung | NV235-M-L-PM | NV235-O-L-PO | NV235-M-L-PH | NV235-O-L-PH |
| | Artikelnummer spiegelbildlich | NV235-M-R-PM | NV235-O-R-PO | NV235-M-R-PH | NV235-O-R-PH |
| | Aufpreis Kabelmanagement (N-K) | | | | |
| | Aufpreis Glasrückwand (N-R3) | | | | |
| | Aufpreis Beleuchtung mit Schalter (N-LS3H, N-LS19) | | | | |
| | Aufpreis Beleuchtung mit Funk u. Dimmer (N-LF3H, N-LF19) | | | | |
| | Aufpreis Schublade 64 für Lowboard (NLS) | | | | |
| | Vorschlag (Abb.) bestehend aus: 1x NH96G Highboard 96, Glastüren 1x NLGHH Lowboard mit 3 Klappen, 192 cm 1x NHE64-R Hängeelement 64/128, 1-türig, Türanschlag rechts 1x NWB19 Wandbord 192 | | | | |

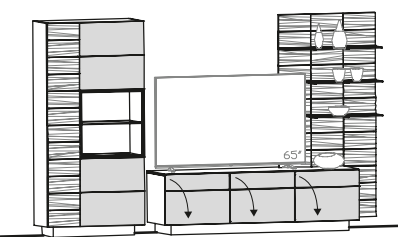
| | | | | | |
|---|--|---------------------|---------------------|---------------------|---------------------|
| Vorschlag 238 B/T/H in cm: 336 / 54,1 / 202  | Abdeckplatte | Glasplatte | | Holzplatte | |
| | Glasfarbe | montegrau | optiwhite | montegrau | optiwhite |
| | Artikelnummer wie Abbildung | NV238-M-L-PM | NV238-O-L-PO | NV238-M-L-PH | NV238-O-L-PH |
| | Artikelnummer spiegelbildlich | NV238-M-R-PM | NV238-O-R-PO | NV238-M-R-PH | NV238-O-R-PH |
| | Aufpreis Kabelmanagement (N-K) | | | | |
| | Aufpreis Glasrückwand (N-R2) | | | | |
| | Aufpreis Beleuchtung mit Schalter (N-LS2, N-LSWP5) | | | | |
| | Aufpreis Beleuchtung mit Funk u. Dimmer (N-LF2, N-LFWP5) | | | | |
| | Aufpreis Schublade 64 für Lowboard (NLS) | | | | |
| | Vorschlag (Abb.) bestehend aus: 1x NLH19GGG Lowboard 192/58, 3 Glasklappen 1x NVH96G-R Vitrine 96/202, 1 Glastür, 1 Holztür, Ausführung rechts 1x NWP5-L Wandpaneel 96/192 mit Ausnehmung, 3 Glasborde, Ausführung links | | | | |

| | | | | | |
|---|--|---|--|---------------------|---------------------|
| Vorschlag 251 B/T/H in cm: 352 / 55,2 / 202  | Abdeckplatte | Glasplatte | | Holzplatte | |
| | Glasfarbe | montegrau | optiwhite | montegrau | optiwhite |
| | Artikelnummer wie Abbildung | NV251-M-L-PM | NV251-O-L-PO | NV251-M-L-PH | NV251-O-L-PH |
| | Artikelnummer spiegelbildlich | NV251-M-R-PM | NV251-O-R-PO | NV251-M-R-PH | NV251-O-R-PH |
| | Aufpreis Kabelmanagement (N-K) | | | | |
| | Aufpreis Glasrückwand (N-R2, N-R3) | | | | |
| | Aufpreis Beleuchtung mit Schalter (N-LS2, N-LS3H, 2x N-LS12) | | | | |
| | Aufpreis Beleuchtung mit Funk u. Dimmer (N-LF2, N-LF3H, 2x N-LF12) | | | | |
| | Aufpreis Schublade 64 für Lowboard (NLS) | | | | |
| | Vorschlag (Abb.) bestehend aus: | 1x NVH96G-L 1x NLGHH 1x NHE64-R 1x NWB12 1x NWB12 | Vitrine 96/202, 1 Glastür, 1 Holztür, Ausführung links Lowboard mit 3 Klappen, 192 cm Hängeelement 64/128, 1-türig, Türanschlag rechts Wandbord 128 Wandbord 128 | | |

| | | | | | | |
|---|--|--|--|---------------------|---------------------|--|
| Vorschlag 268 B/T/H in cm: 352 / 54,1 / 218  | Abdeckplatte | Glasplatte | | Holzplatte | | |
| | Glasfarbe | montegrau | optiwhite | montegrau | optiwhite | |
| | Artikelnummer wie Abbildung | NV268-M-L-PM | NV268-O-L-PO | NV268-M-L-PH | NV268-O-L-PH | |
| | Artikelnummer spiegelbildlich | NV268-M-R-PM | NV268-O-R-PO | NV268-M-R-PH | NV268-O-R-PH | |
| | Aufpreis Kabelmanagement (N-K) | | | | | |
| | Aufpreis Schublade 64 für Lowboard (NLS) | | | | | |
| | Vorschlag (Abb.) bestehend aus: | 1x NH96G 1x NLGGG 1x NHE32G-R 1x NHE32G-R | Highboard 96, Glastüren Lowboard mit 3 Glasklappen 192 cm Hängeelement 32/160, Glastür, Türanschlag rechts Hängeelement 32/160, Glastür, Türanschlag rechts | | | |

| | | | | | |
|---|---|---|--|---------------------|---------------------|
| Vorschlag 282 B/T/H in cm: 368 / 54,1 / 218  | Abdeckplatte | Glasplatte | | Holzplatte | |
| | Glasfarbe | montegrau | optiwhite | montegrau | optiwhite |
| | Artikelnummer wie Abbildung | NV282-M-L-PM | NV282-O-L-PO | NV282-M-L-PH | NV282-O-L-PH |
| | Artikelnummer spiegelbildlich | NV282-M-R-PM | NV282-O-R-PO | NV282-M-R-PH | NV282-O-R-PH |
| | Aufpreis Kabelmanagement (N-K) | | | | |
| | Aufpreis Glasrückwand (N-R3) | | | | |
| | Aufpreis 3x LED-Spot mit Schalter (N-LS3H) | | | | |
| | Aufpreis 3x LED-Spot mit Funk und Dimmer (N-LF3H) | | | | |
| | Aufpreis Schublade 64 für Lowboard (NLS) | | | | |
| | Vorschlag (Abb.) bestehend aus: | 1x NLGGG 1x NLGG 1x NHE32-R 1x NHE32G-R 1x NHE32G-R | Lowboard mit 3 Glasklappen 192 cm Lowboard mit 2 Glasklappen 128 cm Hängeelement 32/160, Parsolglastür, Türanschlag rechts Hängeelement 32/160, Glastür, Türanschlag rechts Hängeelement 32/160, Glastür, Türanschlag rechts | | |

| | | | | | | |
|---|--|---|---|---------------------|---------------------|--|
| Vorschlag 287 B/T/H in cm: 372 / 55,2 / 202  | Abdeckplatte | Glasplatte | | Holzplatte | | |
| | Glasfarbe | montegrau | optiwhite | montegrau | optiwhite | |
| | Artikelnummer wie Abbildung | NV287-M-L-PM | NV287-O-L-PO | NV287-M-L-PH | NV287-O-L-PH | |
| | Artikelnummer spiegelbildlich | NV287-M-R-PM | NV287-O-R-PO | NV287-M-R-PH | NV287-O-R-PH | |
| | Aufpreis Kabelmanagement (N-K) | | | | | |
| | Aufpreis Glasrückwand (N-R3) | | | | | |
| | Aufpreis Beleuchtung mit Schalter (N-LS3H, N-LS19) | | | | | |
| | Aufpreis Beleuchtung mit Funk u. Dimmer (N-LF3H, N-LF19) | | | | | |
| | Aufpreis Schublade 64 für Lowboard (NLS) | | | | | |
| | Vorschlag (Abb.) bestehend aus: | 1x NH128G 1x NLGHH 1x NHE64-R 1x NWB19 | Highboard 128, Glasüren Lowboard mit 3 Klappen, 192 cm Hängeelement 64/128, 1-türig, Türanschlag rechts Wandbord 192 | | | |

| | | | | | | |
|--|---|--|--|---------------------|---------------------|--|
| Vorschlag 291 B/T/H in cm: 384 / 54,1 / 153,5  | Abdeckplatte | Glasplatte | | Holzplatte | | |
| | Glasfarbe | montegrau | optiwhite | montegrau | optiwhite | |
| | Artikelnummer wie Abbildung | NV291-M-L-PM | NV291-O-L-PO | NV291-M-L-PH | NV291-O-L-PH | |
| | Artikelnummer spiegelbildlich | NV291-M-R-PM | NV291-O-R-PO | NV291-M-R-PH | NV291-O-R-PH | |
| | Aufpreis Kabelmanagement (N-K) | | | | | |
| | Aufpreis Beleuchtung mit Schalter (2x N-LSWP1, N-LOW96) | | | | | |
| | Aufpreis Beleuchtung mit Funk u. Dimmer (2x N-LFWP1, N-LOW96) | | | | | |
| | Aufpreis Schublade 64 für Lowboard (NLS) | | | | | |
| | Vorschlag (Abb.) bestehend aus: | 1x NLGGG 1x NLGGG 1x NWP37 1x NWP37 1x NWG96 | Lowboard mit 3 Glasklappen 192 cm Lowboard mit 3 Glasklappen 192 cm Wandpaneel 96/112, 1 Glasbord Wandpaneel 96/112, 1 Glasbord Glasbord 96 für Wandpaneel | | | |

| | | | | | | |
|--|---|--|--|---------------------|---------------------|--|
| Vorschlag 292 B/T/H in cm: 384 / 54,1 / 169,5  | Abdeckplatte | Glasplatte | | Holzplatte | | |
| | Frontglas | montegrau | optiwhite | montegrau | optiwhite | |
| | Artikelnummer wie Abbildung | NV292-M-L-PM | NV292-O-L-PO | NV292-M-L-PH | NV292-O-L-PH | |
| | Artikelnummer spiegelbildlich | NV292-M-R-PM | NV292-O-R-PO | NV292-M-R-PH | NV292-O-R-PH | |
| | Aufpreis Kabelmanagement (N-K) | | | | | |
| | Aufpreis Beleuchtung mit Schalter (2x N-LSWP1, N-LOW96) | | | | | |
| | Aufpreis Beleuchtung mit Funk u. Dimmer (2x N-LFWP1, N-LOW96) | | | | | |
| | Aufpreis Schublade 64 für Lowboard (NLS) | | | | | |
| | Vorschlag (Abb.) bestehend aus: | 1x NLH19GGG 1x NLH19GGG 1x NWP37 1x NWP37 1x NWG96 | Lowboard 192/58, 3 Glasklappen Lowboard 192/58, 3 Glasklappen Wandpaneel 96/112, 1 Glasbord Wandpaneel 96/112, 1 Glasbord Glasbord 96 für Wandpaneel | | | |

ALLGEMEINE VERKAUFSBEDINGUNGEN

1. Allgemeines

1.1. Die nachstehenden Verkaufs- und Lieferbedingungen gelten für die gesamten Geschäftsbeziehungen (wie etwa Kaufverträge, Werkverträge, Montageverträge etc.) der VOGLAUER Gschwandner & Zwilling GmbH, in Folge VOGLAUER genannt, mit Kunden. Der Kunde erkennt sie mit der Erteilung eines Auftrages bzw. Abschluss eines Vertrages mit VOGLAUER als für ihn verbindlich an. Abweichende, entgegenstehende oder ergänzende Allgemeine Geschäftsbedingungen werden, selbst bei Kenntnis, nicht Vertragsbestandteil, es sei denn, ihrer Geltung wird ausdrücklich schriftlich zugestimmt. Sofern im Vertrag Bedingungen schriftlich vereinbart werden, welche von diesen Verkaufs- und Lieferbedingungen abweichen, gehen die Regelungen des Vertrages vor.

1.2. VOGLAUER schließt Verträge grundsätzlich nur mit Unternehmen ab. Sollte im Ausnahmefall der Kunde ein Verbraucher im Sinne des Konsumentenschutzgesetzes sein, ist er verpflichtet dies mitzuteilen, andernfalls er schadensersatzpflichtig wird. Diese Allgemeinen Verkaufs- und Lieferbedingungen gelten für Geschäftsabschlüsse mit Verbrauchern nur insoweit, als sie nicht gegen die zwingenden Bestimmungen des Konsumentenschutzgesetzes verstoßen.

2. Angebot, Preise

2.1. Alle von VOGLAUER in Angeboten und Preislisten angeführten Preise sind freibleibend und Nettopreise, es sei denn, es wird ausdrücklich darauf hingewiesen, dass die gesetzliche Mehrwertsteuer mitumfasst ist. Die Preise von VOGLAUER verstehen sich frei Haus ohne Montage. Die Berechnung der Mehrwertsteuer erfolgt gesondert nach Maßgabe der am Tage der Lieferung bzw. Leistung geltenden gesetzlichen Vorschriften. Technische sowie sonstige Änderungen durch VOGLAUER bleiben im Rahmen des Zumutbaren vorbehalten. Enthält die Bestellung eines Kunden keine Preisangaben, gelten für diese Bestellung die für den Tag des Einlangens der Bestellung maßgeblichen Preislisten von VOGLAUER.

2.2. Erfolgt die Lieferung - ohne dass VOGLAUER schuldhaft einen Lieferverzug zu verantworten hat - erst nach dem vereinbarten Liefertermin, so ist VOGLAUER zur entsprechenden Anhebung der vereinbarten Preise berechtigt. Diese Preisanpassung erfolgt unter Berücksichtigung der Veränderung der kollektivvertraglichen Lohnkosten oder anderer zur Leistungserstellung notwendigen Kosten wie jene für Materialien, Energie, Transporte, Fremdarbeitsfinanzierung etc. zwischen dem vereinbarten und dem tatsächlichen Liefertermin.

2.3. Exportlieferungen werden grundsätzlich in Euro verrechnet und sind auch in Euro zu bezahlen. Wird ausdrücklich eine andere Währung vereinbart, so erfolgt die Fakturierung auf Basis der Kursrelation zum Euro am Tag der Auftragsbestätigung durch VOGLAUER. Für diese Berechnung ist ausschließlich die Kursberechnung der österreichischen Nationalbank (ONB) (veröffentlicht auf: <https://www.onb.at/zinssaeztwechsekurse/>) relevant.

3. Auftragsannahme, Auftragsgrundlagen

3.1. Wird an VOGLAUER ein Auftrag erteilt, kommt ein Vertrag erst durch schriftliche Auftragsbestätigung oder Warenlieferung oder Übersendung der Faktura seitens VOGLAUER zustande. Der Kunde ist verpflichtet bei Auftragserteilung sämtliche zur Produktion der Handelsware notwendigen Unterlagen (Aufmaß, Naturmaße, Pläne, etc.) vollständig und richtig zur Verfügung zu stellen. Etwaige Mehrkosten aufgrund von Abweichungen der tatsächlichen Gegebenheiten von den vom Kunden zur Verfügung gestellten Unterlagen bzw. Plänen sowie Mehrkosten aufgrund verspäteter Überlassung der Unterlagen sind vom Kunden zu tragen. Änderungen des Auftrages nach Annahme sind ausschließlich einvernehmlich und schriftlich möglich.

3.2. Steht im Zeitpunkt der Bestellung der Liefergegenstand in all seinen Details (insbesondere technische Ausführung) noch nicht fest, wird eine vorläufige Auftragsbestätigung ausgestellt. Der Kunde ist verpflichtet, die Bestellung so zeitgerecht zu detaillieren (Bekanntgabe von Naturmaßen etc.), dass die Lieferfristen eingehalten werden können. Nach Bekanntgabe der Details wird eine endgültige Auftragsbestätigung ausgestellt, durch welche der Vertragsinhalte verbindlich festgelegt wird, sofern der Kunde nicht umgehend schriftlich Widerspruch erhebt. Geschieht dies, bleibt jedenfalls der Liefervertrag nach Maßgabe der vorläufigen Auftragsbestätigung aufrecht. Im Falle einer Auftragsänderung nach einer vorläufigen Auftragsbestätigung sind die Preise einem allenfalls vorausgehenden Kostenvorschlag anzupassen.

4. Versand, Lieferung

4.1. Sofern keine anderen Vereinbarungen getroffen werden, erfolgt die Lieferung der Ware frei Haus. Die Ware wird vom ankommenden Beförderungsmittel entladen und dem Vertragspartner an der benannten Endstelle im Rampenbereich oder Kommissionierbereich zur Verfügung gestellt. Eine Transportversicherung wird nur auf ausdrücklichen Wunsch des Kunden abgeschlossen. Hieraus erwachsende Kosten gehen allein zu seinen Lasten. Soweit schriftlich nichts anderes vereinbart wurde, geht die Preisgarantie mit Absendung der Ware - bei Annahmeverzug des Kunden mit der Versandbereitschaft von VOGLAUER - auf den Kunden über.

4.2. Die Wahl des Versandortes und des Beförderungsweges sowie Transportmittels erfolgt, wenn nicht eine abweichende schriftliche Vereinbarung vorliegt durch VOGLAUER nach bestem Ermessen, ohne Übernahme einer Haftung für billige und schnellste Beförderung. Angegebene Lieferzeiten sind stets unverbindlich, wenn nicht ausdrücklich schriftlich etwas anderes vereinbart ist.

4.3. Die vereinbarten Lieferfristen beginnen grundsätzlich mit dem Datum der Auftragsbestätigung zu laufen. Stehen VOGLAUER zu diesem Zeitpunkt (Fristbeginn) die für die Fertigung erforderlichen Unterlagen, wie insbesondere Raum/natur/maße, nicht zur Verfügung, beginnt der Lauf der Lieferfrist an dem Tag, an welchem die letzte für die Fertigung erforderliche Unterlage bei VOGLAUER eintrifft. Der Kunde ist verpflichtet, für eine prompte Übermittlung dieser Unterlagen Sorge zu tragen. Liefertermine (Lieferfristen) werden um die Zeiten der nicht von VOGLAUER zu verantwortenden Montageverzögerungen verlängert. Hat der Kunde eine Anzahlung zu erbringen, beginnt die Lieferfrist nicht vor dem Tag des Einlangens der Anzahlung zu laufen.

4.4. Gerät der Kunde - auch ohne Verschulden - mit der Abnahme des Liefergegenstandes in Verzug, steht VOGLAUER das Recht zu, die örtliche Lagergebühr zu verlangen; darüber hinaus ist VOGLAUER berechtigt, vom Liefervertrag zurückzutreten und hat der Kunden die Differenz zwischen dem vereinbarten Preis und dem zu erwartenden Erlös aus der Verwertung des Liefergegenstandes zu bezahlen. Für den Fall der vereinbarten Montage ist der Kunde verpflichtet unverzüglich nach Fertigstellung der Montage im Rahmen einer Begehung die Vertragsgegenstände abzunehmen. Für den Fall der Abnahmeverweigerung gelten die Bestimmungen über den Gläubigerverzug.

4.5. Für den Fall, dass vereinbarte Liefertermine seitens VOGLAUER um mehr als 3 Wochen überschritten werden, hat der Kunde das Recht nach Setzung einer angemessenen Nachfrist vom Vertrag zurückzutreten. Ist die Überschreitung der Lieferfrist auf betriebliche Gründe zurückzuführen, welche von VOGLAUER auch mit der Sorgfalt eines ordentlichen Kaufmannes nicht abgewendet werden können (insbesondere Streiks, Betriebsstörungen, Mangel an Rohmaterial, aber auch Fälle höherer Gewalt wie Seuchen und Epidemien, die zu Betriebsstättenschließungen („Lockdown“) führen usw.), ist der Kunde erst bei einer Überschreitung der Lieferfrist von 2 Monaten unter Setzung einer angemessenen Nachfrist zum Rücktritt berechtigt.

4.6. Zur Sicherstellung einer effizienten und rationalen Belieferung des Vertragspartners durch VOGLAUER vereinbaren die Parteien für die Anlieferung und Entladung die ausschließliche Geltung der von Zukunftsinitiative Möbellogistik (ZIMLOG) herausgegebenen Entlastendastanden in ihrer jeweils aktuellen Fassung, die im Internet unter www.dcc-moebel.org/zimlog.html zum Download angeboten oder dem Vertragspartner auf Anforderung in Textform zugesichert werden.

4.7. VOGLAUER ist berechtigt, handelsübliche Über- oder Unterlieferungen vorzunehmen. In vorstehendem Umfang ist der Vertragspartner nicht berechtigt, die Annahme zu verweigern.

4.8. Eine zwischen dem Lieferanten und dem Vertragspartner im Einzelfall vereinbarte Vertragsstrafe bedarf zu ihrer Durchsetzbarkeit eines textförmlich erklärten Vorbehalts des Vertragspartners bei der Annahme der Ware.

4.9. Ein Vertragsstrafenvorbehalt ist direkt an VOGLAUER zu richten. Mitarbeiter von VOGLAUER, Fahrer oder sonstige Dritte sind zur Entgegennahme eines Vertragsstrafenvorbehalts nicht empfangsbefähigt.

5. Vertragsrücktritt

5.1. Kommt der Kunde seinen vertraglichen Pflichten nicht bzw. nicht vollumfänglich nach, ist VOGLAUER berechtigt vom Vertrag zurückzutreten. Das Recht vom Vertrag zurückzutreten kann auch hinsichtlich eines Teiles des Liefergegenstandes erklärt werden. In einem derartigen Fall ist VOGLAUER verpflichtet, den nicht vom Rücktritt betroffenen Teil des Liefergegenstandes auszuliefern und ist der Kunde verpflichtet, die Zahlung für diesen Teil zu erbringen.

5.2. Wird das Rücktrittsrecht von VOGLAUER aus Gründen ausgeübt, die der Kunde

zu vertreten hat, und zwar auch ohne dass ihn hieran ein Verschulden trifft, oder tritt der Kunde ohne dazu berechtigt zu sein vom Vertrag zurück, hat der Kunde die Vorleistungen zu vergüten, welche von VOGLAUER im Rahmen der Vertragserfüllung erbracht wurden (Materialbeschaffungen, Sonderleistungen, Arbeitsaufwendungen und dergleichen). VOGLAUER hat wahlweise das Recht die Vorleistungen mit 25 % des Auftragswertes zu pauschalieren, ohne dass ein besonderer Nachweis über einzelne Leistungen zu erbringen ist. Von VOGLAUER bereits produzierte Sonderanfertigungen sind abzüglich Montage- und Auslieferungskosten voll zu vergüten.

6. Montage

6.1. Für den Fall der vereinbarten Montage ist der Kunde verpflichtet, für eine ordnungsgemäße Zufahrt bis unmittelbar zu den einzurichtenden Räumlichkeiten zu sorgen. Soweit Transportmittel wie Kräne und Lifte vorhanden sind, sind diese VOGLAUER bzw. von VOGLAUER beauftragten Subunternehmern kostenlos zur Verfügung zu stellen.

6.2. Der Kunde haftet für die Aufbewahrung der gelieferten Fahrnisse auf der Baustelle und umfasst dies insbesondere die diebstahlsichere und trockene Lagerung der Gegenstände auf der Baustelle.

6.3. Der Kunde hat dafür zu sorgen, dass die Montage ohne Verzögerung durchgeführt werden kann; insbesondere dass die Monteurs durch andere Handwerker nicht behindert werden. Weiters sind die einzurichtenden Räume im Montagebereich, falls nötig beheizt, gereinigt, genügend beleuchtet und mit Stromanschluss versehen, bereitzustellen. Die Kosten für Strom- und Wasserverbrauch gehen zu Lasten des Kunden. Teppichböden müssen vom Kunden rutschfest gemacht und ausreichend abgedeckt werden, damit Verschmutzungen bzw. Beschädigungen nicht eintreten können.

6.4. Sind im Zuge der Montage Verbindungen mit Objekten des Kunden oder Dritter (z. B. Befestigung am Mauerwerk durch Anbohren oder Einstemmen) vorzunehmen, ist der Kunde verpflichtet, vor Inangriffnahme der Arbeiten VOGLAUER auf gefahrenträchtige Stellen hinzuweisen, insbesondere ist der genaue Verlauf von Strom, Gas, Wasser und sonstigen Leitungssystemen bekannt zu geben.

6.5. VOGLAUER ist nicht verpflichtet, die Eigenschaften der Wände oder Objekte, an denen im Zuge der Montage Befestigungen vorzunehmen sind, zu untersuchen. Hingegen ist der Kunde verpflichtet, VOGLAUER über Eigenschaften der Wände oder Objekte, die eine einfache und problemlose Montage gefährden könnten, aufzuklären. Jeder Mehraufwand, der durch nicht bekannte Eigenschaften der Wände oder Objekte entsteht, ist vom Kunden zu tragen.

6.6. Mehrkosten für vom Kunden veranlasste Überstunden und Montageverzögerungen sowie nicht in der Auftragsbestätigung enthaltene Arbeiten, bzw. Arbeiten, welche sich aus mangelhaftem Bestand ergeben, werden zusätzlich gesondert verrechnet. Dies gilt auch für den Fall, dass VOGLAUER die Montage zu Pauschalpreisen übernimmt hat bzw. die Montagearbeiten als Nachlass gewährt wurden.

6.7. Die Reinigung der Räumlichkeiten nach erfolgter Montage ist vom Kunden auf eigene Kosten durchzuführen. Mangels anderslautender vertraglicher Vereinbarungen sind in den von VOGLAUER angebotenen Montagetleistungen Montage und Anschluss von Elektrogeräten aller Art sowie Beleuchtungskörpern nicht enthalten. Soweit nichts anderes vereinbart wurde, sind diese Arbeiten vom Kunden auf seine Kosten durch einen entsprechend befugten Unternehmer vornehmen zu lassen. Anfallendes Verpackungsmaterial ist vom Kunden auf seine Kosten zu entsorgen.

7. Mängelrügen

Der Kunde muss die gelieferte Ware unverzüglich, d.h. spätestens innerhalb von acht Kalendertagen, auf allfällige Mängel untersuchen. Unvollständige oder unrichtige Lieferungen sowie Beanstandungen erkennbarer Mängel sind VOGLAUER unverzüglich nach Empfang der Ware schriftlich mitzuteilen, nicht erkennbare Mängel und Fehler dagegen unverzüglich nach ihrer Entdeckung. Aus der Rüge müssen Art und Umfang des behaupteten Mangels eindeutig zu entnehmen sein. Bei nicht rechtzeitiger Mitteilung von Mängeln und Fehlern gilt die Lieferung als genehmigt und ist die Geltendmachung des Gewährleistungsanspruchs ausgeschlossen.

Der Kunde erfüllt seine Untersuchungsspflicht, wenn er, ohne die Verpackung zu öffnen, die Ware durch geeignete Methoden auf äußerlich erkennbare quantitative oder qualitative Mängel prüft (nachfolgend die „geeigneten Prüfmethoden“). Geeignete Prüfmethoden sind insbesondere, aber nicht abschließend (i) die Prüfung der gelieferten Warenmenge, (ii) die Sichtprüfung der Verpackung und (iii) die Prüfung der Ware auf äußerlich erkennbare Transport- oder sonstige Schäden.

Offene Mängel hat der Vertragspartner unverzüglich, spätestens innerhalb von zwei Werktagen zu rügen. Zur Wahrung der Rügefrist genügt die rechtzeitige Absendung der Mängelrüge. Jede Mängelrüge bedarf zu ihrer Wirksamkeit der Textform.

8. Gewährleistung

VOGLAUER leistet für die gelieferte Ware Gewähr für die Dauer von einem Jahr ab Lieferdatum. Für von VOGLAUER gelieferte Elektrogeräte und Beleuchtungen beträgt die Gewährleistungsfrist sechs Monate.

Die Gewährleistungsansprüche des Kunden setzen voraus, dass er seinen gesetzlichen Untersuchungs- und Rügepflichten nachkommt: Versäumt der Kunde die ordnungsgemäße Untersuchung und/oder rechtzeitige Mängelrüge, ist die Haftung von VOGLAUER für den nicht angezeigten Mangel ausgeschlossen.

Bei begründeten und fristgerechten Mängelrügen wird VOGLAUER unter angemessener Berücksichtigung der Interessen des Kunden Gewähr durch Verbesserung, Gewährung eines Preisnachlasses oder Ersatzlieferung (Umtausch) vornehmen oder die Ware gegen Erstattung des Kaufpreises zurücknehmen. Die Wahl des jeweiligen Gewährleistungsbefehles bleibt VOGLAUER vorbehalten. Kommt VOGLAUER ihrer Gewährleistungsverpflichtung nicht in angemessener Frist nach, ist der Kunde berechtigt eine angemessene Preisreduzierung vorzunehmen bzw. vom Vertrag zurückzutreten. Tätigkeiten, die VOGLAUER aufgrund ungerechtfertigter Mängelrügen entwickelt, gelten als Auftrag, dessen Leistung der Kunde zu bezahlen hat.

Von der Gewährleistung sind insbesondere ausgeschlossen:

- vom Kunden bestellte Waren;
- für Schäden, die aus Mängeln im Bestand (z.B. schadhaftes Mauerwerk, Baufuchte, Baumängel etc.) ergeben;
- die Verträglichkeit der von VOGLAUER verwendeten Materialien mit anderen Teilen und Eigenschaften des einzurichtenden Raumes, wie z.B. fremde Einrichtungsgenstände, Lichtfarben, Heizung und dergleichen;
- Verformung und Rissbildung verwendeter Massivholzer;
- die Funktion des Liefergegenstandes und die Tauglichkeit des hierbei verwendeten Materials, wenn die Konstruktion vom Kunden oder seinem Bevollmächtigten (z.B. Architekt) erstellt worden ist;
- geringfügige Abweichungen der Farböne und Oberflächen- bzw. Furnierstruktur der einzelnen Liefergegenstände;
- die im VOGLAUER Gütepass oder der VOGLAUER Herstellergarantie-Erklärung ausgeschlossenen Tatbestände.

9. Haftungsausschluss

9.1. VOGLAUER haftet für Schäden außerhalb des Anwendungsbereiches des Produkthaftungsgesetzes nur, sofern VOGLAUER Vorsatz oder grobe Fahrlässigkeit trifft. Die Haftung für leichte Fahrlässigkeit ist ebenso ausgeschlossen wie der Ersatz von Folgeschäden und Vermögensschäden, nicht erzielten Ersparnissen, entgangener Gewinn, Zinsverlusten und von Schäden aus Ansprüchen Dritter gegen den Kunden.

9.2. Innerhalb des Anwendungsbereiches des Produkthaftungsgesetzes haftet VOGLAUER für Personenschäden sowie für Sachschäden, die ein Verbraucher erleidet. VOGLAUER haftet nicht für Sachschäden, die ein Unternehmer erleidet. Weiters wird der Rückgriff des Kunden gem. § 933b ABGB ausgeschlossen. Schadenersatzansprüche verjähren jedenfalls spätestens nach drei Jahren nach Lieferung.

9.3. Die Vertragspartner verzichten weiters wechselseitig auf sämtliche Schadenersatzansprüche für alle Schäden, soweit diese durch eine Versicherung des Geschädigten gedeckt sind. Dieser Verzicht gilt nicht für vorsätzlich oder grob fahrlässig herbeigeführte Schäden oder soweit infolge eines solchen Verzichtes der Versicherer leistungsfrei würde.

9.4. Eine von VOGLAUER mitgelieferte Sperrvorrichtung und Safes stellt keine Einbruchs- und Diebstahlsicherung dar, sodass diesbezügliche Schadenersatzansprüche ausgeschlossen sind. Eine allfällige Einbruchs- und Diebstahlsicherung ist daher stets vom Kunden selbst auf eigene Gefahr und Kosten zu besorgen und haftet VOGLAUER nicht für die versperren Inhalte.

10. Zahlung

10.1. Rechnungen für Lieferungen von Waren werden gemäß den jeweils getroffenen Vereinbarungen bezahlt. Mangels anders lautender Vereinbarungen hat der Kunde ein Drittel des in der Auftragsbestätigung angeführten Betrages als Anzahlung prompt nach

Erteilung des Auftrages zu leisten, ein Drittel 2 Wochen vor Lieferbereitschaft und die restliche Forderung aus dem Liefervertrag unmittelbar nach Rechnungslegung ohne Abzug zu bezahlen. Sofern keine schriftliche Vereinbarung über ein Zahlungsziel zwischen den Vertragspartnern besteht, sind die Zahlungen der Rechnungsbeträge abzugsfrei unverzüglich nach Erhalt der Faktura fällig. Wechsel oder Schecks werden nur aufgrund besonderer schriftlicher Vereinbarung und stets nur zahlungshaber angenommen. Diskont- und Wechselspeisen gehen zu Lasten des Kunden und sind sofort fällig. Der Kunde nimmt zur Kenntnis, dass Außendienstmitarbeiter von VOGLAUER nicht zum Inkasso von Forderungen berechtigt sind.

10.2. Für den Fall des Zahlungsverzuges werden Verzugszinsen in Höhe von 9,2 % über dem Basiszinssatz vereinbart. Eine Auffrechnung durch den Kunden ist ausgeschlossen, es sei denn mit von VOGLAUER schriftlich anerkannten oder rechtskräftig festgestellten Forderungen.

10.3. Wenn beim Kunden kein ordnungsgemäßer Geschäftsbetrieb mehr gegeben ist, gegen ihn Exekutionsmaßnahmen geführt werden, ein Scheck- oder Wechselprotest stattfindet oder Zahlungsstockung oder Zahlungseinstellung eintritt oder von ihm ein gerichtliches oder außergerichtliches Sanierungsverfahren beantragt oder über sein Vermögen die Insolvenz beantragt, eröffnet oder ein Insolvenzverwalter mangels kosten deckenden Vermögens abgewiesen wird, ist VOGLAUER berechtigt, alle Forderungen aus der Geschäftsverbindung sofort fällig zu stellen, auch wenn Wechsel oder Schecks angenommen oder Ratenzahlung gewährt wurde. Dasselbe gilt, wenn der Kunde mit seinen Zahlungen in Verzug gerät oder andere Umstände bekannt werden, die seine Kreditwürdigkeit zweifelhaft erscheinen lassen.

10.4. Der Kunde ist nicht berechtigt Zahlungen aufgrund von behaupteten Mängeln zurückzuhalten es sei denn, die Mängel welche die Höhe der einzubehaltenden Beträge sind von VOGLAUER schriftlich anerkannt bzw. gerichtlich festgestellt. Die Abtretung von Forderungen des Kunden gegen VOGLAUER an Dritte, sowie die Übertragung von Rechten und Pflichten aus dem abgeschlossenen Vertrag ist ohne vorherige schriftliche Zustimmung von VOGLAUER unzulässig.

10.5. VOGLAUER ist berechtigt, Forderungen gegen den Vertragspartner aus Lieferungen und Leistungen im gesetzlich bestehenden Umfang an Dritte (z.B. eine Bank oder einen Factor) abzutreten. Der Vertragspartner gestattet die Weitergabe der für den Einzug der Forderungen erforderlichen Daten an den Dritten.

11. Eigentumsvorbehalt

11.1. Die gelieferte Ware bleibt bis zur vollständigen Erfüllung der Verpflichtung des Kunden, insbesondere Bezahlung des Kaufpreises samt Nebenkosten und Zinsen, Gebühren, Spesen, etc. Eigentum von VOGLAUER.

11.2. Für ein bestimmtes Bauvorhaben ausgeführte Lieferungen, die im selben Auftragszusammenhang stehen, auch wenn diese abschnittsweise bestellt, ausgeliefert und in Rechnung (Teilrechnung) gestellt worden sind, bilden einen einheitlichen Auftrag. Hierbei erlischt der Eigentumsvorbehalt an sämtlichen Waren, die zu dem jeweiligen Bauvorhaben geliefert wurden, erst dann, wenn alle Forderungen aus dem einheitlichen Auftrag beglichen sind.

11.3. Der Kunde darf die unter Eigentumsvorbehalt gelieferte Ware nur dann weiterveräußern, wenn diese als Handelsware gemeldet ist oder der Eigentumsvorbehalt durch Zahlung erloschen ist oder VOGLAUER ausdrücklich zustimmt. Wird die Ware weiterverkauft, tritt der Kunde die Forderungen aus dem Verkauf der Vorbehaltsware an VOGLAUER ab. Der Kunde ist verpflichtet die Abtretung durch Setzung der Buchmerkmale in seinen Büchern kenntlich zu machen und auf Verlangen von VOGLAUER die Namen der Kaupreisschuldner bekanntzugeben sowie die zedierten Forderungen ziffermäßig genau zu bezeichnen. Die Abtretung wird von VOGLAUER angenommen. Etwaige Gebühren bzw. Steuern im Zusammenhang mit der Abtretung trägt der Kunde und wird VOGLAUER diesbezüglich schad- und klaglos halten. VOGLAUER ist jederzeit berechtigt, die Abtretung offenzu legen und die abgetretenen Forderungen selbst einzuziehen.

11.4. Der Kunde ist verpflichtet, die Vorbehaltsware stets gegen die üblichen Risiken wie etwa Elementarereignisse in ausreichendem Umfang versichert zu halten und dies VOGLAUER auf Verlangen nachzuweisen. Der Kunde tritt hiermit seine eventuellen Versicherungsansprüche an VOGLAUER ab. Der Kunde ist weiters verpflichtet die Ware den Anweisungen von VOGLAUER und dem Stand der Technik entsprechend zu lagern. Der Kunde ist verpflichtet, die Ware während des Bestehens des Eigentumsvorbehalts pfleglich zu behandeln.

11.5. Zugriffe Dritter auf das Vorbehaltsvermögen von VOGLAUER (Pfländungen) bzw. planweise Beschreibung, sonstige gerichtliche und/oder behördliche Verfügungen) sind VOGLAUER unverzüglich mitzuteilen. Der Kunde hat VOGLAUER bei der Verfolgung der Rechte von VOGLAUER aus dem vorbehaltenen Eigentum zu unterstützen und die damit verbundenen Kosten zu tragen, soweit er die Gefährdung des Vorbehaltsvermögens von VOGLAUER verursacht hat.

11.6. Im Falle von Verbindung oder Vermischung der Vorbehaltsware mit anderen Sachen steht VOGLAUER das Miteigentum an der neuen Sache zu und zwar im Verhältnis des Wertes der Vorbehaltsware zum Wert der anderen Sache im Zeitpunkt der Verbindung bzw. Vermischung. Wird die so geschaffene neue Sache weiterveräußert, tritt der Kunde den aliquoten Kaufpreis aus der Weiterveräußerung im Sinne der oben angeführten Regelung an VOGLAUER ab.

12. Geistiges Eigentum

Marken, Darstellungen, sowie die zugehörigen Zeichnungen, Maßbilder und Beschreibungen sind geistiges Eigentum von VOGLAUER und dürfen weder vervielfältigt noch ohne schriftliche Zustimmung von VOGLAUER Dritten zugänglich gemacht werden.

13. Werbung

Es gilt als vereinbart, dass von VOGLAUER eingerichtete Objekte von VOGLAUER zu Werbezwecken (Referenzlisten, Prospekte, Presseveröffentlichung etc.) unter Nennung des Namens des Kunden sowie bildlicher Darstellungen des eingerichteten Objektes verwendet werden dürfen. Der Kunde räumt VOGLAUER in diesem Zusammenhang das Recht ein, Fotoaufnahmen von eingerichteten Objekten herzustellen.

14. Höhere Gewalt

Ereignisse höherer Gewalt, die VOGLAUER oder einen ihrer Vorlieferanten treffen, betreffen VOGLAUER, die Lieferungen für die Dauer der Behinderung und einer angemessenen Anlaufzeit auszusetzen ohne in Verzug zu geraten oder entsprechend ihren Auswirkungen ganz oder teilweise vom Vertrag zurückzutreten.

Als Ereignisse höherer Gewalt gelten, ohne jedoch darauf beschränkt zu sein: Alle Einwirkungen von Naturgewalten, wie z.B. Erdbeben, Blitzschlag, Frost, Sturm, Überschwemmungen; ferner Krieg, COVID-19 erlassenen Gesetze und Verordnungen und den daraus resultierenden Einschränkungen („lockdown“), Beschlagnahme, Transportstörungen, Aus-, Ein- und Durchführverbote, internationale Zahlungsbeschränkungen, Rohstoff- und Energieausfall; weiters Betriebsstörungen wie z.B. Explosion, Feuer, Streiks, Sabotage und alle anderen Ereignisse, die nur unvernünftigmäßigen Kosten und wirtschaftlich nicht vertretbaren Mitteln zu verhindern wären.

15. Datenschutzrechtliche Einwilligung

Der Kunde willigt ausdrücklich ein, dass eine Erhebung, Verarbeitung und Nutzung der personenbezogenen Daten, die vom Kunden zur Verfügung gestellt wurden bzw. in Zukunft zur Verfügung gestellt werden, durch VOGLAUER für Zwecke des Marketings u.a. durch Einrichtung einer Kundendatei, erfolgen kann. Diese Einwilligung umfasst insbesondere die Übermittlung von Informationen zum Zwecke der Werbung per Fax, Brief, mail oder durch jede andere Übermittlungsmethode. Diese Einwilligung kann jederzeit mit Wirkung für die Zukunft vom Kunden widerrufen werden.

16. Schlussbestimmungen

16.1. Es gilt das österreichische Recht mit Ausnahme der Verweisungsnormen sowie mit Ausnahme des UN-Kaufrechtes. Als Gerichtsstand für alle sich mittelbar oder unmittelbar aus dem Vertrag ergebenden Streitigkeiten wird das sachlich zuständige Gericht in der Landeshauptstadt Salzburg vereinbart. Erfüllungsort für die Lieferung und die Zahlung ist der Sitz von VOGLAUER.

16.2. Sollen einzelne Bestimmungen des Vertrages oder der vorliegenden Geschäftsbedingungen ganz oder teilweise unwirksam sein oder werden, so wird hierdurch die Gültigkeit der übrigen Bestimmungen nicht berührt. Die ganz oder teilweise unwirksame Regelung gilt als durch eine Regelung ersetzt, deren wirtschaftlicher Erfolg dem der unwirksamen möglichst nahe kommt.

16.3. Sämtliche Änderungen und Ergänzungen von Verträgen zwischen VOGLAUER und dem Kunden bedürfen der Schriftform und gilt dies auch für das Abgehen vom Schriftlichkeitsgebot. Sämtliche Erklärungen seitens VOGLAUER sind lediglich dann rechtswirksam, wenn sie schriftlich und von Mitarbeitern des VOGLAUER Stammwerk, Abtenau, abgegeben werden.





ALLE VOGLAUER MÖBELLINIEN



WOHNEN / SPEISEN



V/alpin living



V/montanara living



V/rock living



V/tektura living



V/lacera living



SCHLAFEN



V/alpin sleeping



V/montanara sleeping



V/vaganto sleeping



V/lacera sleeping



DIELEN



V/alpin coming



V/montanara coming



V/rock coming



V/tektura coming



V/lacera coming



BAD



V/alpin bad



V/montanara bad



V/quell bad



V/lineos bad



V/lacera bad

