

Möbel LETZ

Finden und Wohlfühlen



Typenplan

2weiraumwunder von Nehl - Schrankklappbett weiß

Wichtiger Hinweis für Sie

Etwaige Hinweise des Herstellers in dieser Produktinformation, die sich auf die Gewährleistung beziehen, haben für Sie keinerlei Bindungswirkung und können von Ihnen ignoriert werden. Ihre gesetzlichen Gewährleistungsrechte als Verbraucher uns gegenüber, als Ihrem Verkäufer, werden dadurch in keiner Weise berührt oder eingeschränkt. Sie können sich wegen aller Mängel jederzeit an uns wenden. Darüber hinaus gehende Herstellergarantien bleiben natürlich unberührt. Dieser Artikel wird hergestellt von Gebr. Nehl Holzindustrie GmbH & Co.KG, Stresemannstraße 63-67, 32257 Bünde, Deutschland

Möbel Letz GmbH
Am Gewerbepark 11
06895 Zahna-Elster

Tel.: 035383 - 6018 50

Fax.: 035383 - 6018 17

Die neue Generation

der Tag- und Nachtmöbel.



©by nehl



Typenliste



Doppelbett

B: 355 cm
 H: 230 cm
 T: 42 cm (Korpustiefe Bett)
 T: 119 cm (inkl. Sofa)

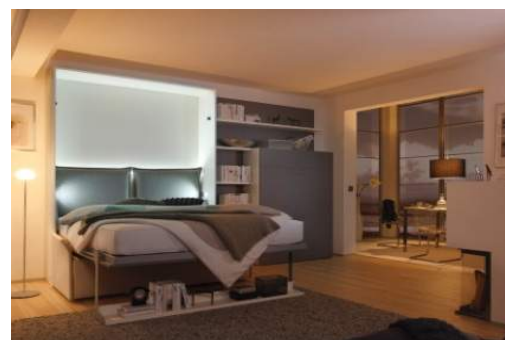

Vorzugs-Preis-Kombination Nr. 04.200

bestehend aus den Typen: 2455.700 + Anbausofa | 5960 | 5552 (5x) | 5935 | 5556 | 1235

- Bett inkl. Komfortschaum-Matratze (einteilig) mit einer Liegefläche von ca. 160 x 200 cm
- Sofa inkl. 2 Armlehnen, 2 Rückenkissen und großem Bettkasten wahlweise in den Stoffen: Altona, Aschau, Ascona und Asti*

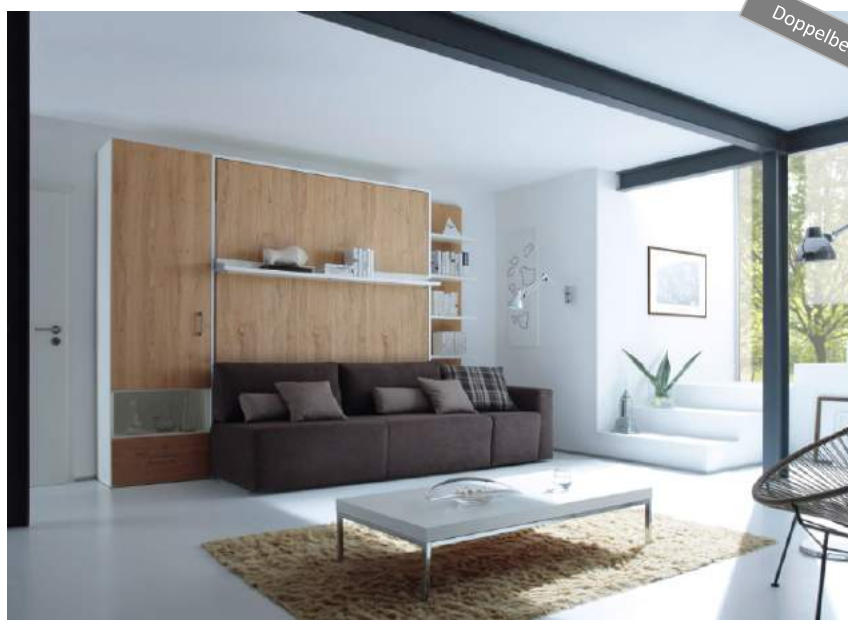

Doppelbett

B: 295 cm
 H: 230 cm
 T: 42 cm (Korpustiefe Bett)
 T: 119 cm (inkl. Sofa)

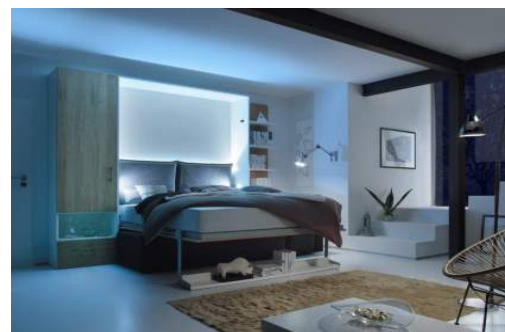

Vorzugs-Preis-Kombination Nr. 02.200

bestehend aus den Typen: 2230-L | 2455.500 + Anbau-Lounge-Sofa | 5960 | 5552 (6x)

- Bett inkl. Komfortschaum-Matratze (einteilig) mit einer Liegefläche von ca. 160 x 200 cm
- Lounge-Anbausofa inkl. 1 Armlehne, 2 Rückenkissen und großem Bettkasten wahlweise in den Stoffen: Altona, Aschau, Ascona und Asti*



Doppelbett



B: 355 cm
 H: 230 cm
 T: 42 cm (Korpustiefe Bett)
 T: 172 cm (inkl. Tisch)



Vorzugs-Preis-Kombination Nr. 03.200

bestehend aus den Typen: 2254 | 2455.300 + Anbau-Esstisch | 2213-R

- Bett inkl. Komfortschaum-Matratze (einteilig) mit einer Liegefläche von ca. 160 x 200 cm
- Esstisch (wahlweise abgesetzt in Furnier, Lack lichtgrün, Lack blau oder Lack orientrot)

Einzelbett



B: 295 cm
 H: 230 cm
 T: 42 cm (Korpustiefe Bett)
 T: 172 cm (inkl. Tisch)



Vorzugs-Preis-Kombination Nr. 05.200

bestehend aus den Typen: 2213-L | 2400.300 + Anbau Esstisch | 4832 | 5556 (5x) | 5554

- Bett inkl. Komfortschaum-Matratze mit einer Liegefläche von ca. 100 x 200 cm
- Esstisch (wahlweise abgesetzt in Furnier, Lack lichtgrün, Lack blau oder Lack orientrot)



Einzelbett Quer



B: 275 cm
H: 230 cm
T: 42 cm (Korpustiefe Querbett)
T: 90 cm (inkl. Schreibtischplatte)



Vorzugs-Preis-Kombination Nr. 01.200

bestehend aus den Typen: 4480 | 4631 | 2211-R

- Querbett inkl. Komfortschaum-Matratze mit einer Liegefläche von ca. 90 x 200 cm
- Schreibtischplatte (wahlweise abgesetzt in Furnier, Lack lichtgrün, Lack blau oder Lack orientrot)

Tip: Ergänzung Rollcontainer

Notizen

Farbausführungen & Griffe



Farbausführungen und Griffe*

Korpusfarben*

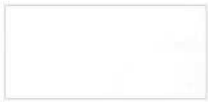

Weiß Dekor



Lichtgrau Dekor

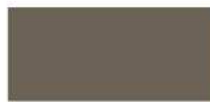

Schiefergrau Dekor



Sand Dekor



Eiche San Remo Dekor



Eiche Struktur Dekor



Kernbuche Dekor



Artisan Eiche Dekor



Kernbuche furniert



Wildeiche furniert

Frontfarben*

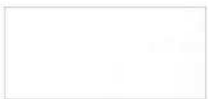

Weiß lackiert (seidenmatt)

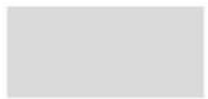

Lichtgrau Dekor



Schiefergrau Dekor



Sand Dekor



Eiche San Remo Dekor



Eiche Struktur Dekor



Kernbuche Dekor



Artisan Eiche Dekor



Kernbuche furniert



Wildeiche furniert



Lack Hochglanz
weiß



Salbei "Akzent"

Griffvarianten



Griff 1 Nickel matt lackiert



Griff 2 Nickel matt lackiert



Griff 3 anthrazit gepulvert



Griff 4 anthrazit gepulvert

Preisgruppen	PG 1	PG 2	PG 3	PG 4
Korpus	Dekor	Dekor	furniert	furniert
Front	Dekor weiß lackiert (seidenmatt)	Lack Hochglanz Furnier Salbei "Akzent"	Dekor weiß lackiert (seidenmatt)	Lack Hochglanz Furnier Salbei "Akzent"

*) Achtung: Die gedruckten Abbildungen sind nicht farbverbindlich.

Die WUNDER-BETTEN



 **MÖBEL MIT KLASSE
AUS DEUTSCHLAND**



Betten

Liegeflächen:

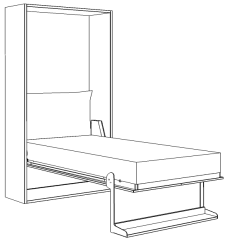

ca. 100 x 200 cm

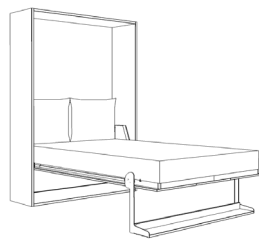

ca. 140 x 200 cm

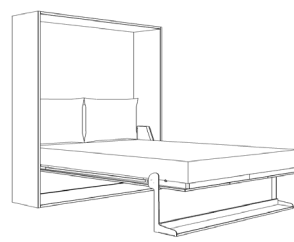

ca. 160 x 200 cm

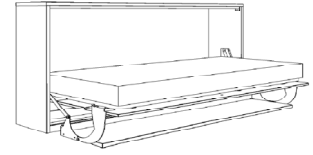

ca. 90 x 200 cm

Bettoptiken:

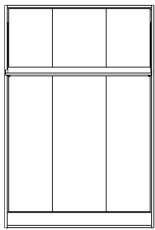

ohne

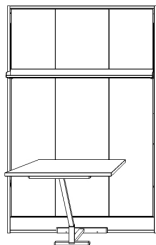

Tisch

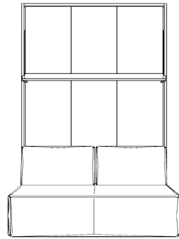

Sofa

ohne Armlehnen,
inkl. Bettkasten

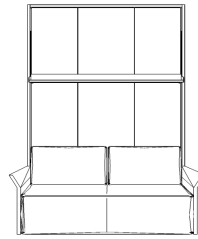

Sofa

mit 2 Armlehnen,
inkl. Bettkasten

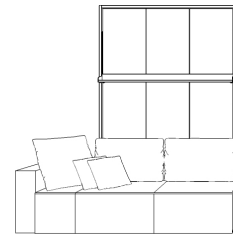

Lounge-Sofa

mit 1 Armlehne,
(wahlw. li. o. re.)
inkl. Bettkasten

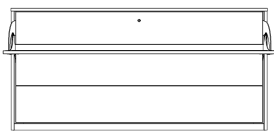

Querschläfer

Bettbeispiele:



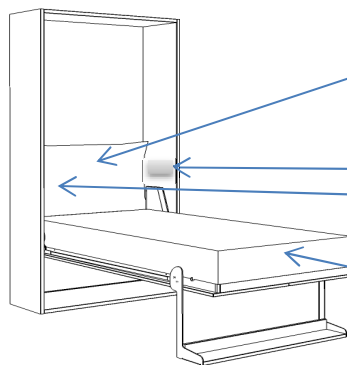

abnehmbares Polsterkopfteil

(wahlweise in den Stoffen Altona, Aschau, Ascona und Asti)*

sparsame LED-Beleuchtung

Hintergrundbeleuchtung und/oder seitliche Beleuchtung

hochwertige Matratzen - 20 cm dick!

Bezug abnehmbar und bei 60°C waschbar (für die perfekte Hygiene)

(Komfortschaum, Federkern, Taschenfederkern, Kaltschaum oder Visoschaum*)

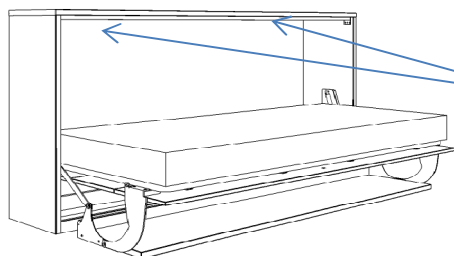

sparsame LED-Bettbeleuchtung

wahlweise links oder rechts unter dem Oberboden montiert

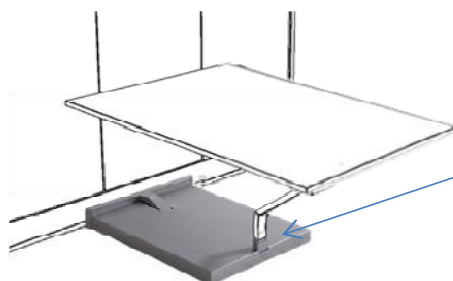

Abdeckplatte für Tischfußgestell

pulverbeschichtet

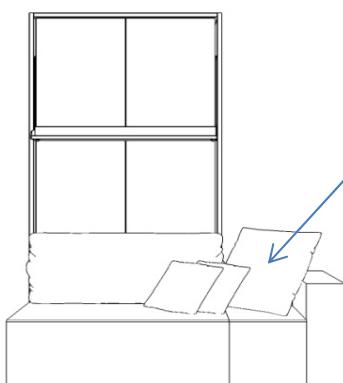

Dekokissen in unterschiedlichen Größen

(wahlweise in den Stoffen Altona, Aschau, Ascona und Asti)*

- ca. 40 x 40 cm
- ca. 52 x 24 cm
- ca. 65 x 65 cm

Stoffübersicht für Anbausofas und Dekokissen*

Stoff Asti: 100% PES ->-> 50.000 Scheuertouren->-> Pilling: 3-4 ->-> Lichteichtheit 4
inkl. Fleckschutzausrüstung



Asti uni royal



Asti uni silber



Asti uni stein



Asti uni espresso



Asti uni schwarz



Asti uni creme



Asti uni anthrazit



Asti uni beige



Asti uni rot



Asti uni oliv

Stoff Artemis: 100% PES ->-> 45.000 Scheuertouren->-> Pilling: 4 - 5 ->-> Lichteichtheit 4 - 5



Artemis anthrazit



Artemis beige



Artemis camel



Artemis espresso



Artemis stein



Artemis cappuccino



Artemis lichtgrau



Artemis silber



Artemis jeans



Artemis elefant

Stoff Atlantis: 100 % PES ->-> über 38.000 Scheuertouren ->-> Pilling: 5 ->-> Lichteichtheit 6



Atlantis anthrazit



Atlantis beige



Atlantis grau



Atlantis jade



Atlantis lichtgrau



Atlantis macchiato



Atlantis nachtblau



Atlantis silber

Stoffübersicht für Anbausofas und Dekokissen*

Stoff Aura: 100% PES ->-> über 100.000 Scheuertouren -> -> Pilling: 3 bis 4
Lichtechtheit 6



Aura creme



Aura silber



Aura grau



Aura stein



Aura flamingo



Aura anthrazit



Warentypische Eigenschaften Flachgewebe

Gewebe, bei denen sich zwei Fadengruppen rechtwinklig überkreuzen, werden als Flachgewebe bezeichnet. Schon durch normales Sitzen kann es auf der Oberfläche zu einer Knötchenbildung kommen. Dieses wird in der Fachsprache als "Pillingbildung" bezeichnet. Pilling kann entstehen durch: Das Zusammenzwirbeln loser Faserteilchen der Webfäden oder durch Fremdfasern (z.B. Kleidungsstücke, Decke, usw.) welche auf den Bezug gelangen. In diesem Fall spricht man von Fremdpeeling. Die Pillingbildung lässt sich mit einem handelsüblichen Fusselrasierer mühelos entfernen, ohne dass die Stofffasern verletzt werden. Die Haltbarkeit des Stoffes wird hierdurch nicht beeinträchtigt. Flachgewebe mit hohem Naturfaseranteil sollten nicht direkter Sonneneinstrahlung ausgesetzt werden, da durch Sonnenlicht der Bezugsstoff schnell ausbleichen kann.

Farb- und Strukturabweichungen sind bei Serienfertigung nicht zu vermeiden. Sitzspiegel sowie Pillingbildung sind im Gebrauch möglich. Stoffe changieren. Dadurch ist ein unterschiedliches Erscheinungsbild möglich. Flachgewebe können im Gebrauch aufrauen und zu Glanzstellen führen. Dieses hat auf Gebrauch oder Lebensdauer keinen Einfluss. Wellenbildung im Sitz- und Rückenbereich sind modell- und warentypisch und berechtigen nicht zur Reklamation.

Regelmäßiges Wenden und Lüften verlängert die Gebrauchstüchtigkeit der Matratze.



Der Matratzenbezug (identisch bei allen Matratzentypen):

- weißer Lyocell Stretchbezug, 62% Polyester, 38% Lyocell
- versteppt auf 400 gr/qm - Klimafaser aus Polyester
- für die perfekte Hygiene: Der Bezug ist waschbar bis 60°C
- einfache Handhabung beim Waschen durch teilbaren und abnehmbaren Bezug (mittels Reißverschluss)
- Halteschlaufen für die Matratze verhindern ein Abrutschen der Matratze im Schrank. Die Matratze ist sicher fixiert. Eine einwandfreie Funktion der Mechanik im Schrank ist somit sicher gestellt.



Komfortschaum-Matratze

- Formstabiler Polyätherschaum nach dem TDI-Verfahren mit Wasser geschäumt. Langlebig u. robust
- inkl. 7 ergonomischen Liegezonen
- Lendenwirbelstütze
- ausgeprägte Schulterkomfortzone
- Schnitte zur besseren Belüftung des Kerns in Längs- und Querrichtung



Federkernmatratze

- robuster Bonellfederkern
- flexible Federkernabdeckung
- rundum hochwertige Schaumpolsterung
- feste Sitzkante

Die jeweiligen Preise finden Sie bei der Beschreibung der verschiedenen Bettgrößen auf den folgenden Seiten.

Regelmäßiges Wenden und Lüften verlängert die Gebrauchstüchtigkeit der Matratze.

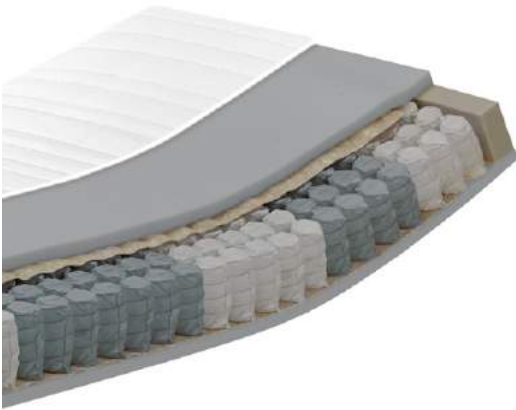

Taschenfederkernmatratze

- inkl. 7 ergonomischen Liegezonen (7-Zonen-Tonnen-Taschenfederkeren)
- 434 Federn bei einer Liegefläche von ca. 100 x 200 cm
- weicher spezieller Polsterträger für optimale Anpassungsfähigkeit
- extra dicke elastische Schaumpolsterung
- feste Sitzkante



Kaltschaummatratze

- hochwertiger Kaltschaum anteilig mit Natur-Sojaöl
- hohe Rückstellkraft und Langlebigkeit
- aufwendige 7-Zonen Schnitttechnik
- Lendenwirbelstütze
- besonders ausgeprägte und aufwändige Schulterkomfortzone
- Schnitte zur besseren Belüftung des Kerns in Längs- und Querrichtung
- besonders gute Körperanpassung



Viscoschaummatratze

- Doppelkern mit hochwertiger Komfortschaum Basis
- Liegefläche aus visco-elastischer Schaumpolsterung
- individuelle Körperanpassung durch den Viscoschaum
- stützender Schaumunterkern

Hinweis

Alle Matratzenbezüge sind mit einer Schlaufe ausgerüstet um eine sicherere Befestigung im Bettschrank zu gewährleisten.

Bei Einsatz einer Fremdmatratze übernehmen wir keine Haftung für das Abrutschen der Matratze im Schrank und gewähren keine Garantie für die einwandfreie Verwendung.

Bett 100 inkl. Bord

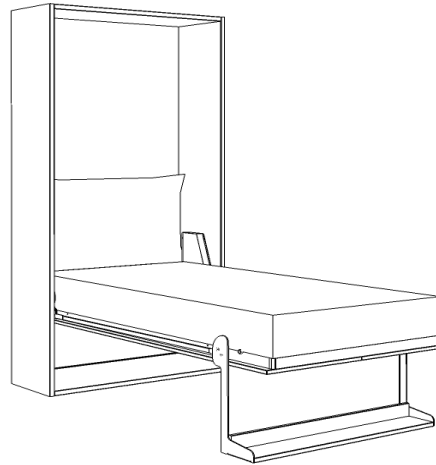
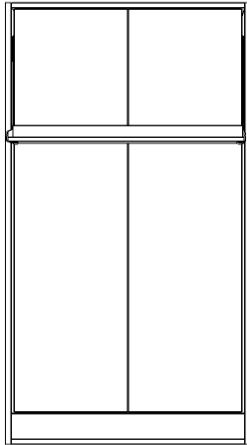

Type	Beschreibung	B ca.	H ca.	T ca.	PG1	PG2	PG3	PG4
2400	Bett inkl. Bord Liegefläche ca. 100 x 200 cm Liegehöhe bei Matratzenhöhe 20 cm: Gesamttiefe inkl. Bord: ausgeklappte Tiefe:	115	230	42				
			70					
				61				
				220				
	Das Bord wird serienm. in Korpusausführung geliefert. Eine Absetzung in Furnier oder den Farben lichtgrün, orientrot und blau ist geg. AP möglich							

Zubehör

- 11166 LED Hintergrundbeleuchtung
- 11165 LED Bettbeleuchtungs-Set seitlich (= 2 Stück)
- 17300 abnehmbares Polsterkopfteil
(wahlweise in den Stoffen Altona, Aschau, Ascona und Asti)*
- Matratzen ca. 100 x 200 x 20 cm**
- 11535 Komfortschaum-Matratze
- 11635 Federkern-Matratze
- 11439 Taschenfederkern-Matratze inkl. Schoner
- 11739 Kaltschaum-Matratze
- 11333 Viscoschaum-Matratze
- 12940 Matratzenschoner (Spannboden)

Bett 100 inkl. Bord und Esstisch

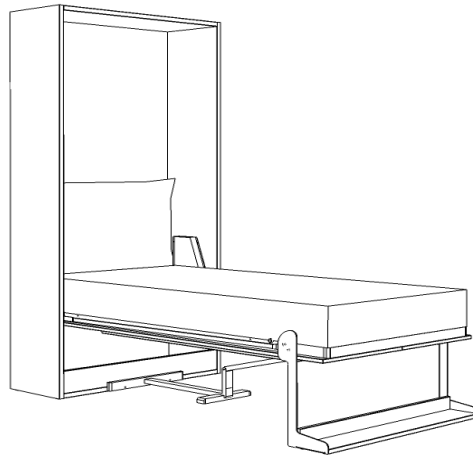
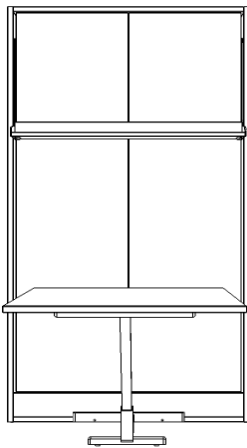

Type	Beschreibung	B ca.	H ca.	T ca.	PG1	PG2	PG3	PG4
		- alle Maße in cm -						
2400.300	Bett inkl. Bord	115	230	42				
	Liegefläche ca. 100 x 200 cm							
	Liegehöhe bei Matratzenhöhe 20 cm:		70					
	Gesamttiefe inkl. Tisch:			172				
	ausgeklappte Tiefe:			220				
	Das Bord wird serienm. in Korpusausführung geliefert. Eine Absetzung in Furnier oder den Farben lichtgrün, orientrot und blau ist geg. AP möglich							
	Anbau-Esstisch	90	75	130				
	lieferbar in allen Dekoren (PG1), Furnieren (PG4) und in lichtgrün, orientrot und blau (PG4)							

Zubehör

11166	LED Hintergrundbeleuchtung							
11165	LED Bettbeleuchtungs-Set seitlich (= 2 Stück)							
17300	abnehmbares Polsterkopfteil (wahlweise in den Stoffen Altona, Aschau, Ascona und Asti)*							
11228	Abdeckplatte für Esstischfuß (pulverbeschichtet)							
	<u>Matratzen ca. 100 x 200 x 20 cm</u>							
11535	Komfortschaum-Matratze							
11635	Federkern-Matratze							
11439	Taschenfederkern-Matratze inkl. Schoner							
11739	Kaltschaum-Matratze							
11333	Viscoschaum-Matratze							
12940	Matratzenschoner (Spannboden)							

Bett 100 inkl. Bord und Anbausofa (ohne Armlehnen)

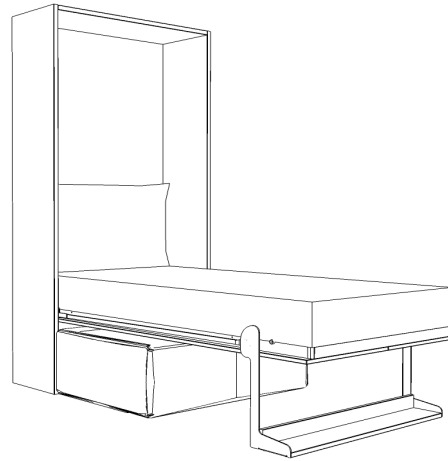
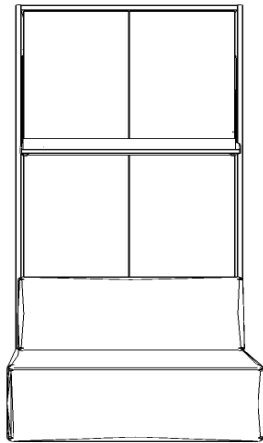

Type	Beschreibung	B ca.	H ca.	T ca.	PG1	PG2	PG3	PG4
		- alle Maße in cm -						
2400.600	Bett inkl. Bord Liegefläche ca. 100 x 200 cm Liegehöhe bei Matratzenhöhe 20 cm: Gesamttiefe inkl. Sofa: 119 ausgeklappte Tiefe: 220 Das Bord wird serienm. in Korpusausführung geliefert. Eine Absetzung in Furnier oder den Farben lichtgrün, orientrot und blau ist geg. AP möglich Anbausofa inkl. <ul style="list-style-type: none"> ● innenbelüftetem XXL-Bettkasten (Gasdruckfeder) ● hochwertiger Kaltschaumverpolsterung im Sitz ● 1 loses Rückenkissen (wahlweise in den Stoffen Altona, Aschau, Ascona und Asti)* Sitzmaße 114 42 53 Außenmaße 114 81 77	115	230	42				

Zubehör

11166	LED Hintergrundbeleuchtung							
11165	LED Bettbeleuchtungs-Set seitlich (= 2 Stück)							
17300	abnehmbares Polsterkopfteil (wahlweise in den Stoffen Altona, Aschau, Ascona und Asti)* Matratzen ca. 100 x 200 x 20 cm							
11535	Komfortschaum-Matratze							
11635	Federkern-Matratze							
11439	Taschenfederkern-Matratze inkl. Schoner							
11739	Kaltschaum-Matratze							
11333	Viscoschaum-Matratze							
12940	Matratzenschoner (Spannboden)							
17952	Dekokissen-Set (=2 Kissen) ca. 40 x 40 cm							
17713	Nierenkissen ca. 52 x 24 cm							
17935	Dekokissen ca. 65 x 65 cm (wahlweise in den Stoffen Altona, Aschau, Ascona und Asti)*							

Bett 100 inkl. Bord und Anbausofa (mit Armlehnen)

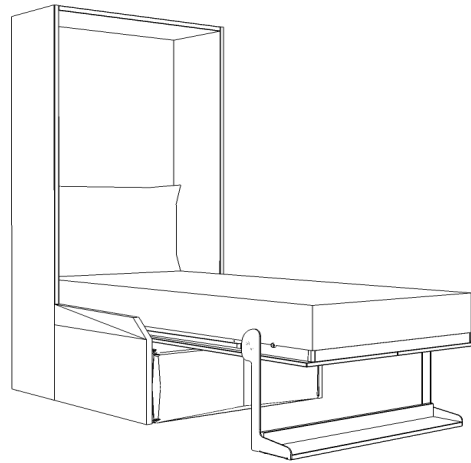
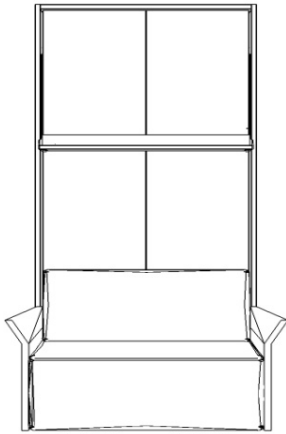

**ZWEI
RAUM
WUNDER**
*by nehl

Type	Beschreibung	B ca.	H ca.	T ca.	PG1	PG2	PG3	PG4
		- alle Maße in cm -						
2400.700	Bett inkl. Bord Liegefläche ca. 100 x 200 cm Liegehöhe bei Matratzenhöhe 20 cm: Gesamttiefe inkl. Sofa: 119 ausgeklappte Tiefe: 220 Das Bord wird serienm. in Korpusausführung geliefert. Eine Absetzung in Furnier oder den Farben lichtgrün, orientrot und blau ist geg. AP möglich Anbausofa inkl. <ul style="list-style-type: none"> ● innenbelüftetem XXL-Bettkasten (Gasdruckfeder) ● hochwertiger Kaltschaumverpolsterung im Sitz ● 2 Armlehnen, 1 loses Rückenkissen (wahlweise in den Stoffen Altona, Aschau, Ascona und Asti)* Sitzmaße: 114 42 53 Außenmaße: 129 81 77	115	230	42				

Zubehör

11166	LED Hintergrundbeleuchtung							
11165	LED Bettbeleuchtungs-Set seitlich (= 2 Stück)							
17300	abnehmbares Polsterkopfteil (wahlweise in den Stoffen Altona, Aschau, Ascona und Asti)*							
	<u>Matratzen ca. 100 x 200 x 20 cm</u>							
11535	Komfortschaum-Matratze							
11635	Federkern-Matratze							
11439	Taschenfederkern-Matratze inkl. Schoner							
11739	Kaltschaum-Matratze							
11333	Viscoschaum-Matratze							
12940	Matratzenschoner (Spannboden)							
17952	Dekokissen-Set (=2 Kissen) ca. 40 x 40 cm							
17713	Nierenkissen ca. 52 x 24 cm							
17935	Dekokissen ca. 65 x 65 cm (wahlweise in den Stoffen Altona, Aschau, Ascona und Asti)*							

Bett 100 inkl. Bord und Lounge-Anbausofa

**2WEI
RAUM
WUNDER**
*by nehl

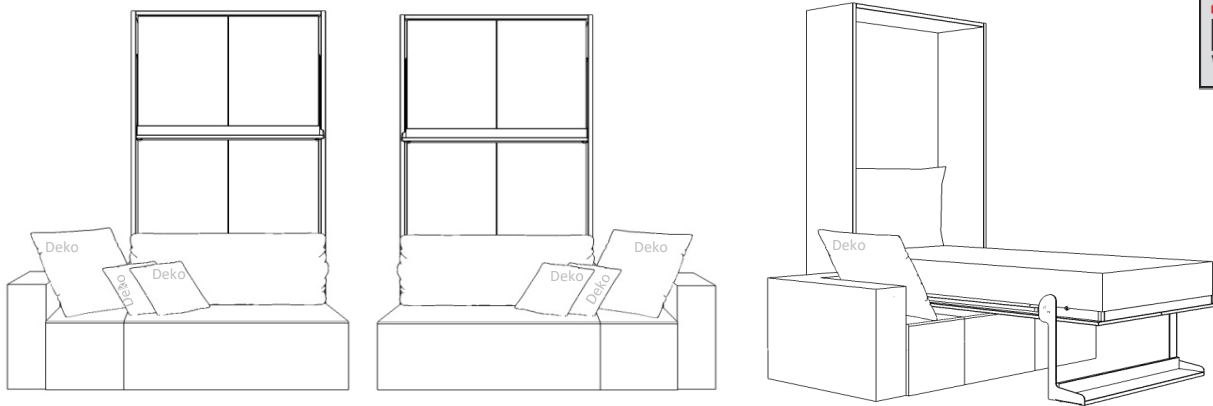

Type	Beschreibung	B ca.	H ca.	T ca.	PG1	PG2	PG3	PG4
		- alle Maße in cm -						
2400.500	Bett inkl. Bord	115	230	42				
	Liegefläche ca. 100 x 200 cm							
	Liegehöhe bei Matratzenhöhe 20 cm:			70				
	Gesamttiefe inkl. Lounge-Sofa			119				
	ausgeklappte Tiefe:			220				
	Das Bord wird serienm. in Korpusausführung geliefert. Eine Absetzung in Furnier oder den Farben lichtgrün, orientrot und blau ist geg. AP möglich							
	Lounge-Anbausofa inkl.							
	<ul style="list-style-type: none"> ● innenbelüftetem XXL-Bettkasten (Gasdruckfeder) ● hochwertiger Kaltschaumverpolsterung im Sitz ● 1 Armlehne wahlweise links oder rechts, 1 loses Rückenkissen (wahlweise in den Stoffen Altona, Aschau, Ascona und Asti)* 							
	Sitzmaße:	160	42	53				
	Außenmaße:	177	81	77				

Zubehör

11166	LED Hintergrundbeleuchtung
11165	LED Bettbeleuchtungs-Set seitlich (= 2 Stück)
17300	abnehmbares Polsterkopfteil (wahlweise in den Stoffen Altona, Aschau, Ascona und Asti)*
	<u>Matratzen ca. 100 x 200 x 20 cm</u>
11535	Komfortschaum-Matratze
11635	Federkern-Matratze
11439	Taschenfederkern-Matratze inkl. Schoner
11739	Kaltschaum-Matratze
11333	Viscoschaum-Matratze
12940	Matratzenschoner (Spannboden)
17952	Dekokissen-Set (=2 Kissen) ca. 40 x 40 cm
17713	Nierenkissen ca. 52 x 24 cm
17935	Dekokissen ca. 65 x 65 cm (wahlweise in den Stoffen Altona, Aschau, Ascona und Asti)*

Bett 140 inkl. Bord

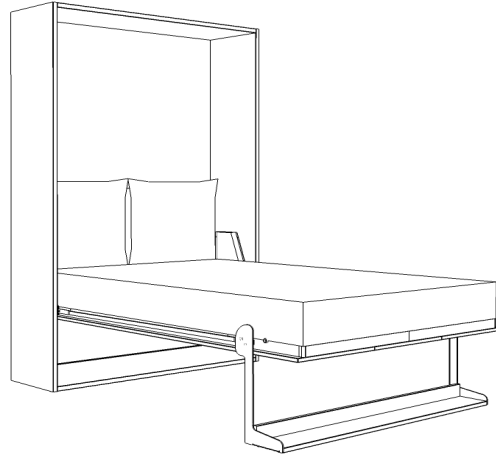
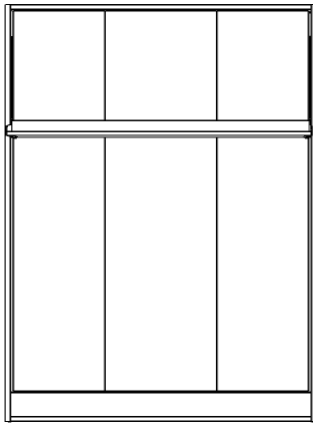

**2WEI
RAUM
WUNDER**
®by nehl

Type	Beschreibung	B ca.	H ca.	T ca.	PG1	PG2	PG3	PG4
		- alle Maße in cm -						
2440	Bett inkl. Bord Liegefläche ca. 140 x 200 cm Liegehöhe bei Matratzenhöhe 20 cm: Gesamttiefe inkl. Bord: ausgeklappte Tiefe: Das Bord wird serienm. in Korpusausführung geliefert. Eine Absetzung in Furnier oder den Farben lichtgrün, orientrot und blau ist geg. AP möglich	155	230	42				
			70					
				61				
				220				

Zubehör

11167	LED Hintergrundbeleuchtung							
11165	LED Bettbeleuchtungs-Set seitlich (= 2 Stück)							
17340	abnehmbares Polsterkopfteil (pro Stück) (wahlweise in den Stoffen Altona, Aschau, Ascona und Asti)*							
	<u>Matratzen ca. 140 x 200 x 20 cm (einteilig)</u>							
11579	Komfortschaum-Matratze							
11679	Federkern-Matratze							
11479	Taschenfederkern-Matratze inkl. Schonener							
11779	Kaltschaum-Matratze							
11373	Viscoschaum-Matratze							
12944	Matratzenschoner (Spannboden)							

Bett 140 inkl. Bord und Esstisch

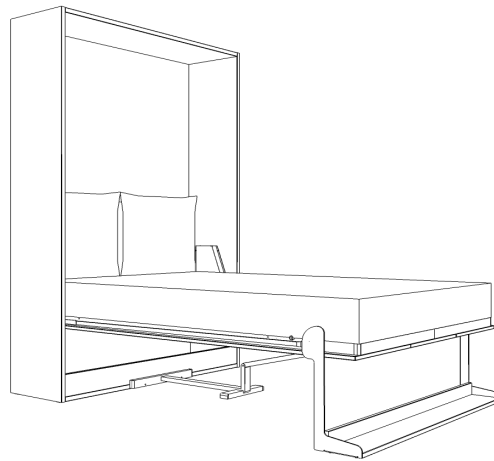
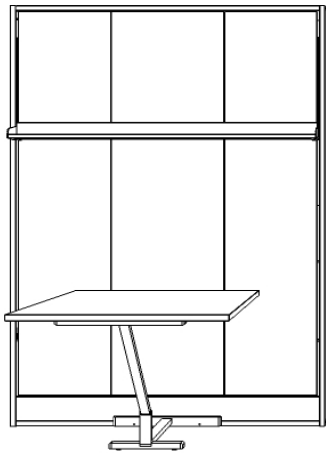

Type	Beschreibung	B ca.	H ca.	T ca.	PG1	PG2	PG3	PG4
		- alle Maße in cm -						
2440.300	Bett inkl. Bord Liegefläche ca. 140 x 200 cm Liegehöhe bei Matratzenhöhe 20 cm: Gesamttiefe inkl. Tisch: ausgeklappte Tiefe: Das Bord wird serienm. in Korpusausführung geliefert. Eine Absetzung in Furnier oder den Farben lichtgrün, orientrot und blau ist geg. AP möglich	155	230	42				
	Anbau-Esstisch "e'er' ar 'n allen Dekoren (PG1), Furnieren (PG4) und in lichtgrün, orientrot und blau (PG4)	90	75	130				

Zubehör

11167	LED Hintergrundbeleuchtung							
11165	LED Bettbeleuchtungs-Set seitlich (= 2 Stück)							
17340	abnehmbares Polsterkopfteil (pro Stück) (wahlweise in den Stoffen Altona, Aschau, Ascona und Asti)*							
11228	Abdeckplatte für Esstischfuß (pulverbeschichtet)							
	<u>Matratzen ca. 140 x 200 x 20 cm (einteilig)</u>							
11579	Komfortschaum-Matratze							
11679	Federkern-Matratze							
11479	Taschenfederkern-Matratze inkl. Schoner							
11779	Kaltschaum-Matratze							
11373	Viscoschaum-Matratze							
12944	Matratzenschoner (Spannboden)							

Bett 140 inkl. Bord und Anbausofa (ohne Armlehnen)

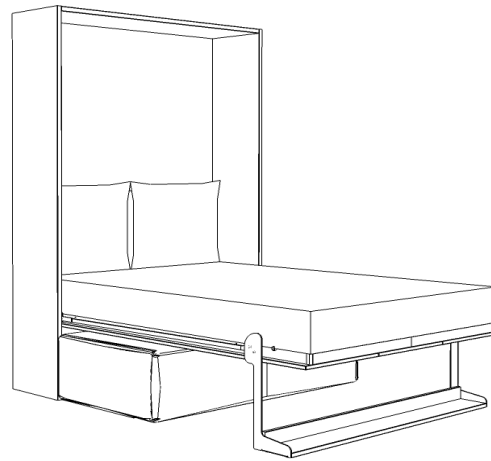
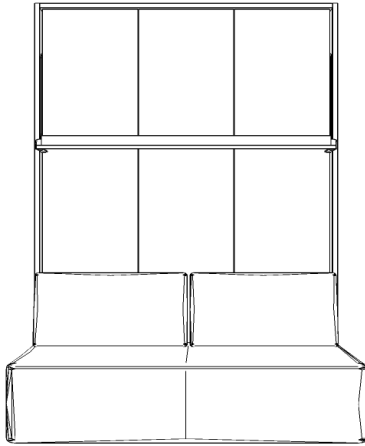

**2WEI
RAUM
WUNDER**
*by nehl

Type	Beschreibung	B ca.	H ca.	T ca.	PG1	PG2	PG3	PG4
		- alle Maße in cm -						
2440.600	Bett inkl. Bord Liegefläche ca. 140 x 200 cm Liegehöhe bei Matratzenhöhe 20 cm: Gesamttiefe inkl. Sofa: ausgeklappte Tiefe: Das Bord wird serienm. in Korpusausführung geliefert. Eine Absetzung in Furnier oder den Farben lichtgrün, orientrot und blau ist geg. AP möglich Anbausofa inkl. <ul style="list-style-type: none"> ● innenbelüftetem XXL-Bettkasten (Gasdruckfeder) ● hochwertiger Kaltschaumverpolsterung im Sitz ● 2 losen Rückenkissen (wahlweise in den Stoffen Altona, Aschau, Ascona und Asti)* Sitzmaße: Außenmaße:	155	230	42				
			70					
			119					
			220					
		154	42	53				
		154	81	77				

Zubehör

11167	LED Hintergrundbeleuchtung							
11165	LED Bettbeleuchtungs-Set seitlich (= 2 Stück)							
17340	abnehmbares Polsterkopfteil (pro Stück) (wahlweise in den Stoffen Altona, Aschau, Ascona und Asti)*							
	Matratzen ca. 140 x 200 x 20 cm (einteilig)							
11579	Komfortschaum-Matratze							
11679	Federkern-Matratze							
11479	Taschenfederkern-Matratze inkl. Schoner							
11779	Kaltschaum-Matratze							
11373	Viscoschaum-Matratze							
12944	Matratzenschoner (Spannboden)							
17952	Dekokissen-Set (=2 Kissen) ca. 40 x 40 cm							
17713	Nierenkissen ca. 52 x 24 cm							
17935	Dekokissen ca. 65 x 65 cm (wahlweise in den Stoffen Altona, Aschau, Ascona und Asti)*							

Bett 140 inkl. Bord und Anbausofa (mit Armlehnen)

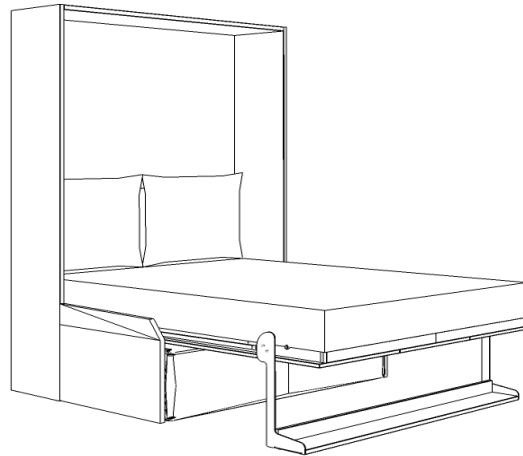
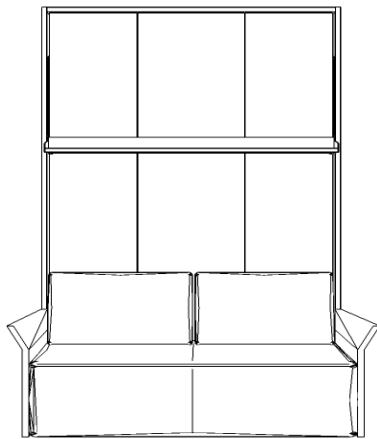

**2WEI
RAUM
WUNDER**
*by nehl

Type	Beschreibung	B ca.	H ca.	T ca.	PG1	PG2	PG3	PG4
		- alle Maße in cm -						
2440.700	Bett inkl. Bord	155	230	42				
	Liegefläche ca. 140 x 200 cm							
	Liegehöhe bei Matratzenhöhe 20 cm:		70					
	Gesamttiefe inkl. Sofa:			119				
	ausgeklappte Tiefe:			220				
	Das Bord wird serienm. in Korpusausführung geliefert. Eine Absetzung in Furnier oder den Farben lichtgrün, orientrot und blau ist geg. AP möglich							
	Anbausofa inkl.							
	● innenbelüftetem XXL-Bettkasten (Gasdruckfeder)							
	● hochwertiger Kaltschaumverpolsterung im Sitz							
	● 2 Armlehnen, 2 losen Rückenkissen (wahlweise in den Stoffen Altona, Aschau, Ascona und Asti)*							
	Sitzmaße:	154	42	53				
	Außenmaße:	169	81	77				

Zubehör

11167	LED Hintergrundbeleuchtung
11165	LED Bettbeleuchtungs-Set seitlich (= 2 Stück)
17340	abnehmbares Polsterkopfteil (pro Stück) (wahlweise in den Stoffen Altona, Aschau, Ascona und Asti)*
	<u>Matratzen ca. 140 x 200 x 20 cm (einteilig)</u>
11579	Komfortschaum-Matratze
11679	Federkern-Matratze
11479	Taschenfederkern-Matratze inkl. Schoner
11779	Kaltschaum-Matratze
11373	Viscoschaum-Matratze
12944	Matratzenschoner (Spannboden)
17952	Dekokissen-Set (=2 Kissen) ca. 40 x 40 cm
17713	Nierenkissen ca. 52 x 24 cm
17935	Dekokissen ca. 65 x 65 cm (wahlweise in den Stoffen Altona, Aschau, Ascona und Asti)*

Bett 140 inkl. Bord und Lounge-Anbausofa

**2WEI
RAUM
WUNDER**
*by nehl

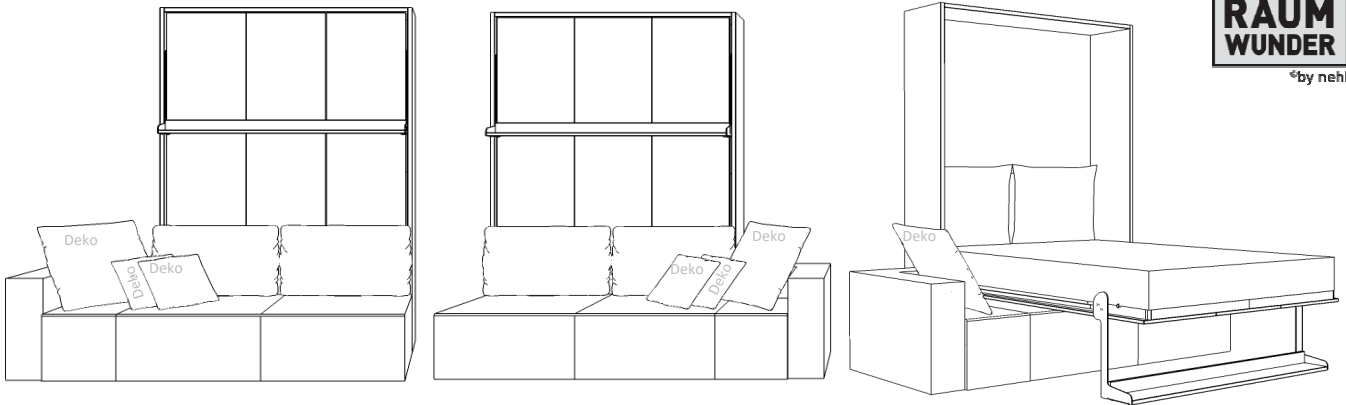

Type	Beschreibung	B ca.	H ca.	T ca.	PG1	PG2	PG3	PG4
		- alle Maße in cm -						
2440.500	Bett inkl. Bord	155	230	42				
	Liegefläche ca. 140 x 200 cm							
	Liegehöhe bei Matratzenhöhe 20 cm:		70					
	Gesamttiefe inkl. Lounge-Sofa			119				
	ausgeklappte Tiefe:			220				
	Das Bord wird serienm. in Korpusausführung geliefert. Eine Absetzung in Furnier oder den Farben lichtgrün, orientrot und blau ist geg. AP möglich							
	Lounge-Anbausofa inkl.							
	<ul style="list-style-type: none"> ● innenbelüftetem XXL-Bettkasten (Gasdruckfeder) ● hochwertiger Kaltschaumverpolsterung im Sitz ● Armlehne wahlweise links oder rechts, 2 losen Rückenkissen (wahlweise in den Stoffen Altona, Aschau, Ascona und Asti)* 							
	Sitzmaße:	200	42	53				
	Außenmaße:	217	81	77				

Zubehör

11167	LED Hintergrundbeleuchtung
11165	LED Bettbeleuchtungs-Set seitlich (= 2 Stück)
17340	abnehmbares Polsterkopfteil (pro Stück) (wahlweise in den Stoffen Altona, Aschau, Ascona und Asti)*
	<u>Matratzen ca. 140 x 200 x 20 cm (einteilig)</u>
11579	Komfortschaum-Matratze
11679	Federkern-Matratze
11479	Taschenfederkern-Matratze inkl. Schoner
11779	Kaltschaum-Matratze
11373	Viscoschaum-Matratze
12944	Matratzenschoner (Spannboden)
17952	Dekokissen-Set (=2 Kissen) ca. 40 x 40 cm
17713	Nierenkissen ca. 52 x 24 cm
17935	Dekokissen ca. 65 x 65 cm (wahlweise in den Stoffen Altona, Aschau, Ascona und Asti)*

Bett 160 inkl. Bord

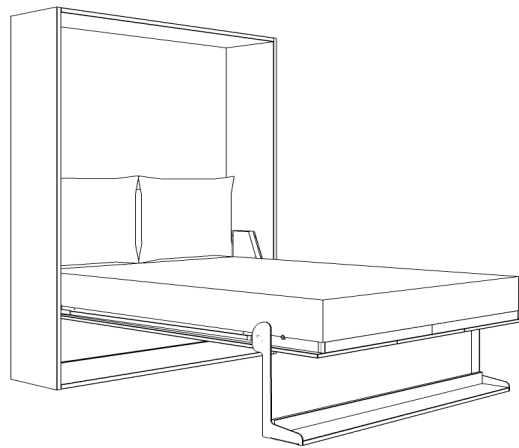
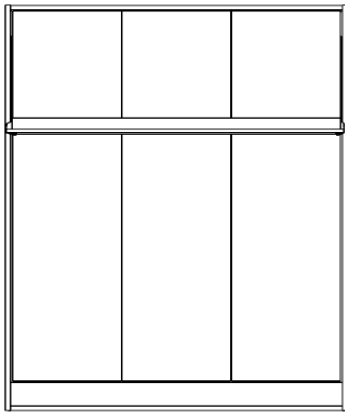

Type	Beschreibung	B ca.	H ca.	T ca.	PG1	PG2	PG3	PG4
		- alle Maße in cm -						
2455	Bett inkl. Bord Liegefläche ca. 160 x 200 cm / 2 x 80 x 200 cm Liegehöhe bei Matratzenhöhe 20 cm: Gesamttiefe inkl. Bord: ausgeklappte Tiefe:	175	230	42				
			70					
				61				
				220				
	Das Bord wird serienm. in Korpusausführung geliefert. Eine Absetzung in Furnier oder den Farben lichtgrün, orientrot und blau ist geg. AP möglich							

Zubehör

11168	LED Hintergrundbeleuchtung							
11165	LED Bettbeleuchtungs-Set seitlich (= 2 Stück)							
17355	abnehmbares Polsterkopfteil (pro Stück) (wahlweise in den Stoffen Altona, Aschau, Ascona und Asti)*							
	<u>Matratzen ca. 160 x 200 x 20 cm (einteilig)</u>							
11581	Komfortschaum-Matratze							
11682	Federkern-Matratze							
11482	Taschenfederkern-Matratze inkl. Schoner							
11786	Kaltschaum-Matratze							
11382	Viscoschaum-Matratze							
12946	Matratzenschoner (Spannboden)							
	<u>Matratzen ca. 80 x 200 x 20 cm (Preis pro Stück)</u>							
11599	Komfortschaum-Matratze							
11699	Federkern-Matratze							
11499	Taschenfederkern-Matratze inkl. Schoner							
11799	Kaltschaum-Matratze							
11399	Viscoschaum-Matratze							
12946	Matratzenschoner (Spannboden - einteilig 160 cm)							

Bett 160 inkl. Bord und Esstisch

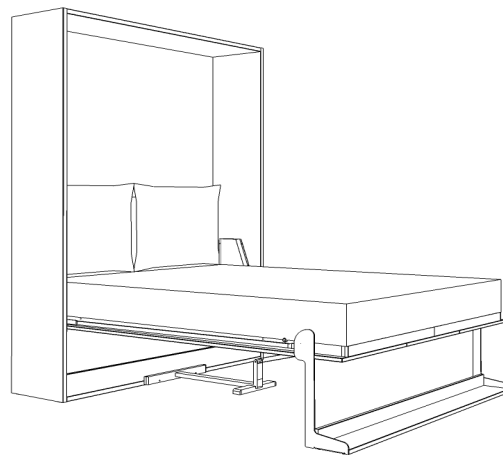
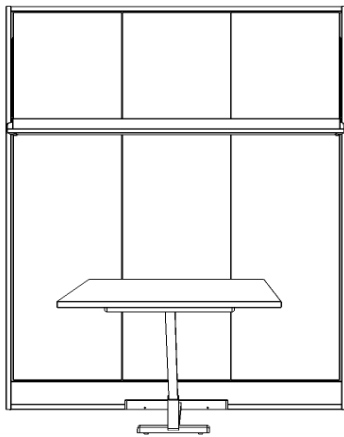

Type	Beschreibung	B ca.	H ca.	T ca.	PG1	PG2	PG3	PG4
		- alle Maße in cm -						
2455.300	Bett inkl. Bord Liegefläche ca. 160 x 200 cm / 2 x 80 x 200 cm Liegehöhe bei Matratzenhöhe 20 cm: Gesamttiefe inkl. Tisch: ausgeklappte Tiefe: Das Bord wird serienm. in Korpusausführung geliefert. Eine Absetzung in Furnier oder den Farben lichtgrün, orientrot und blau ist geg. AP möglich	175	230	42				
			70					
				172				
				220				
	Anbau-Esstisch lieferbar in allen Dekoren (PG1), Furnieren (PG4) und in lichtgrün, orientrot und blau (PG4)	90	75	130				

Zubehör

11168	LED Hintergrundbeleuchtung							
11165	LED Bettbeleuchtungs-Set seitlich (= 2 Stück)							
17355	abnehmbares Polsterkopfteil (pro Stück) (wahlweise in den Stoffen Altona, Aschau, Ascona und Asti)*							
11228	Abdeckplatte für Esstischfuß (pulverbeschichtet)							
	<u>Matratzen ca. 160 x 200 x 20 cm</u>							
11581	Komfortschaum-Matratze							
11682	Federkern-Matratze							
11482	Taschenfederkern-Matratze inkl. Schoner							
11786	Kaltschaum-Matratze							
11382	Viscoschaum-Matratze							
12946	Matratzenschoner (Spannboden)							
	<u>Matratzen ca. 80 x 200 x 20 cm</u> (Preis pro Stück)							
11599	Komfortschaum-Matratze							
11699	Federkern-Matratze							
11499	Taschenfederkern-Matratze inkl. Schoner							
11799	Kaltschaum-Matratze							
11399	Viscoschaum-Matratze							
12946	Matratzenschoner (Spannboden - einteilig 160 cm)							

Bett 160 inkl. Bord und Anbausofa (ohne Armlehnen)

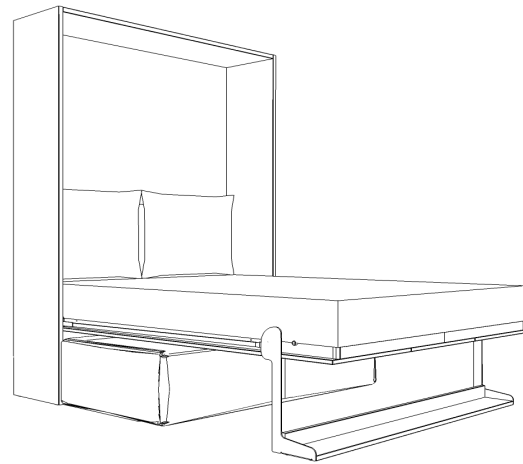
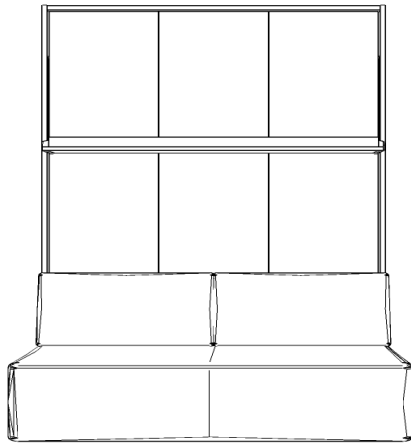

**2WEI
RAUM
WUNDER**
*by nehl

Type	Beschreibung	B ca.	H ca.	T ca.	PG1	PG2	PG3	PG4
		- alle Maße in cm -						
2455.600	Bett inkl. Bord	175	230	42				
	Liegefläche ca. 160 x 200 cm / 2 x 80 x 200 cm							
	Liegehöhe bei Matratzenhöhe 20 cm:		70					
	Gesamttiefe inkl. Sofa:			119				
	ausgeklappte Tiefe:			220				
	Das Bord wird serienm. in Korpusausführung geliefert. Eine Absetzung in Furnier oder den Farben lichtgrün, orientrot und blau ist geg. AP möglich							
	Anbausofa inkl.	174	81	77				
	● innenbelüftetem XXL-Bettkasten (Gasdruckfeder)							
	● hochwertiger Kaltschaumverpolsterung im Sitz							
	● 2 losen Rückenkissen							
	(wahlweise in den Stoffen Altona, Aschau, Ascona und Asti)*							
	Sitzmaße:	174	42	53				
	Außenmaße:	174	81	77				

Zubehör

11168	LED Hintergrundbeleuchtung							
11165	LED Bettbeleuchtungs-Set seitlich (= 2 Stück)							
17355	abnehmbares Polsterkopfteil (pro Stück)							
	(wahlweise in den Stoffen Altona, Aschau, Ascona und Asti)*							
	<u>Matratzen ca. 160 x 200 x 20 cm (einteilig)</u>							
11581	Komfortschaum-Matratze							
11682	Federkern-Matratze							
11482	Taschenfederkern-Matratze inkl. Schoner							
11786	Kaltschaum-Matratze							
11382	Viscoschaum-Matratze							
12946	Matratzenschoner (Spannboden)							
	<u>Matratzen ca. 80 x 200 x 20 cm (Preis pro Stück)</u>							
11599	Komfortschaum-Matratze							
11699	Federkern-Matratze							
11499	Taschenfederkern-Matratze inkl. Schoner							
11799	Kaltschaum-Matratze							
11399	Viscoschaum-Matratze							
12946	Matratzenschoner (Spannboden - einteilig 160 cm)							
17952	Dekokissen-Set (=2 Kissen) ca. 40 x 40 cm							
17713	Nierenkissen ca. 52 x 24 cm							
17935	Dekokissen ca. 65 x 65 cm							
	(wahlweise in den Stoffen Altona, Aschau, Ascona und Asti)*							

Bett 160 inkl. Bord und Anbausofa (mit Armlehnen)

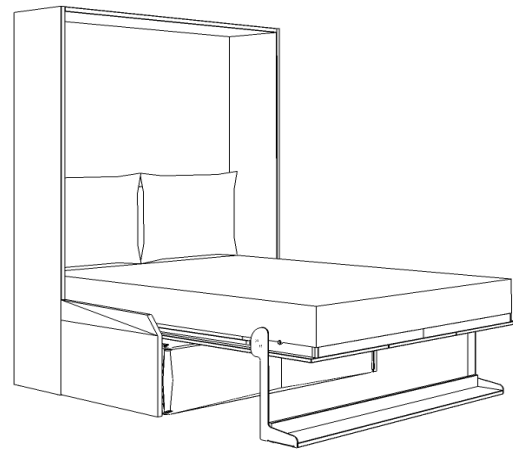
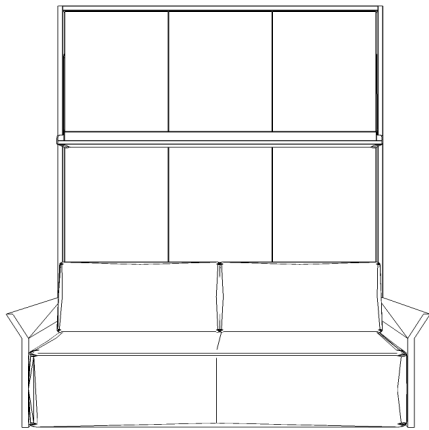

**2WEI
RAUM
WUNDER**
*by nehl

Type	Beschreibung	B ca.	H ca.	T ca.	PG1	PG2	PG3	PG4
2455.700	Bett inkl. Bord Liegefläche ca. 160 x 200 cm / 2 x 80 x 200 cm Liegehöhe bei Matratzenhöhe 20 cm: Gesamttiefe inkl. Sofa: ausgeklappte Tiefe: Das Bord wird serienm. in Korpusausführung geliefert. Eine Absetzung in Furnier oder den Farben lichtgrün, orientrot und blau ist geg. AP möglich	175	230	42				
			70					
			119					
			220					
	Anbausofa inkl. ● innenbelüftetem XXL-Bettkasten (Gasdruckfeder) ● hochwertiger Kaltschaumverpolsterung im Sitz ● 2 Armlehnen, 2 losen Rückenkissen (wahlweise in den Stoffen Altona, Aschau, Ascona und Asti)* Sitzmaße: Außenmaße:	174	42	53				
		189	81	77				

Zubehör

11168	LED Hintergrundbeleuchtung							
11165	LED Bettbeleuchtungs-Set seitlich (= 2 Stück)							
17355	abnehmbares Polsterkopfteil (pro Stück) (wahlweise in den Stoffen Altona, Aschau, Ascona und Asti)*							
	<u>Matratzen ca. 160 x 200 x 20 cm (einteilig)</u>							
11581	Komfortschaum-Matratze							
11682	Federkern-Matratze							
11482	Taschenfederkern-Matratze inkl. Schoner							
11786	Kaltschaum-Matratze							
11382	Viscoschaum-Matratze							
12946	Matratzenschoner (Spannboden)							
	<u>Matratzen ca. 80 x 200 x 20 cm (Preis pro Stück)</u>							
11599	Komfortschaum-Matratze							
11699	Federkern-Matratze							
11499	Taschenfederkern-Matratze inkl. Schoner							
11799	Kaltschaum-Matratze							
11399	Viscoschaum-Matratze							
12946	Matratzenschoner (Spannboden - einteilig 160 cm)							
17952	Dekokissen-Set (=2 Kissen) ca. 40 x 40 cm							
17713	Nierenkissen ca. 52 x 24 cm							
17935	Dekokissen ca. 65 x 65 cm (wahlweise in den Stoffen Altona, Aschau, Ascona und Asti)*							

Bett 160 inkl. Bord und Lounge-Anbausofa

**2WEI
RAUM
WUNDER**
*by nehl

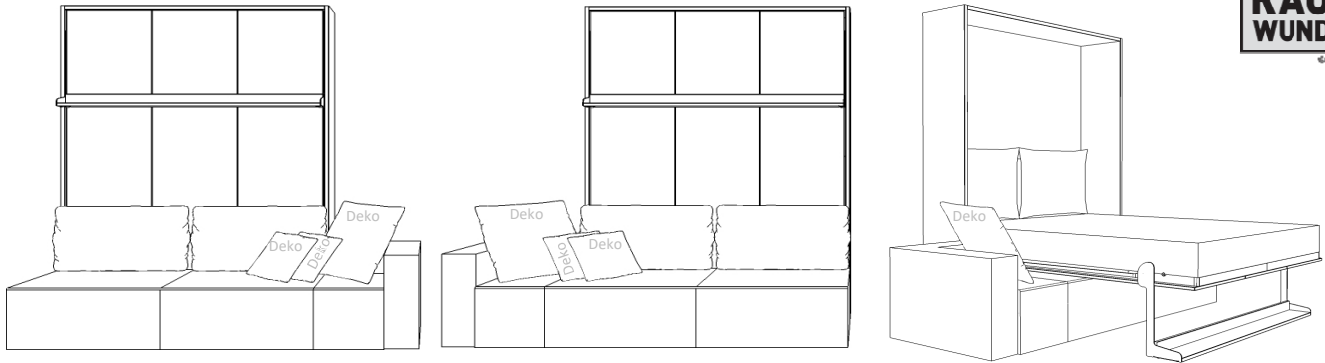

Type	Beschreibung	B ca.	H ca.	T ca.	PG1	PG2	PG3	PG4
		- alle Maße in cm -						
2455.500	Bett inkl. Bord	175	230	42				
	Liegefläche ca. 160 x 200 cm / 2 x 80 x 200 cm							
	Liegehöhe bei Matratzenhöhe 20 cm:		70					
	Gesamttiefe inkl. Lounge-Sofa			119				
	ausgeklappte Tiefe:			220				
	Das Bord wird serienm. in Korpusausführung geliefert. Eine Absetzung in Furnier oder den Farben lichtgrün, orientrot und blau ist geg. AP möglich							
	Lounge-Anbausofa inkl.							
	<ul style="list-style-type: none"> ● innenbelüftetem XXL-Bettkasten (Gasdruckfeder) ● hochwertiger Kaltschaumverpolsterung im Sitz ● 1 Armlehne wahlweise links oder rechts, 2 losen Rückenkissen 							
	<small>(wahlweise in den Stoffen Altona, Aschau, Ascona und Asti)*</small>							
	Sitzmaße:	220	42	53				
	Außenmaße:	237	81	77				

Zubehör

11168	LED Hintergrundbeleuchtung
11165	LED Bettbeleuchtungs-Set seitlich (= 2 Stück)
17355	abnehmbares Polsterkopfteil (pro Stück) <small>(wahlweise in den Stoffen Altona, Aschau, Ascona und Asti)*</small>
	<u>Matratzen ca. 160 x 200 x 20 cm (einteilig)</u>
11581	Komfortschaum-Matratze
11682	Federkern-Matratze
11482	Taschenfederkern-Matratze inkl. Schoner
11786	Kaltschaum-Matratze
11382	Viscoschaum-Matratze
12946	Matratzenschoner (Spannboden)
	<u>Matratzen ca. 80 x 200 x 20 cm</u> (Preis pro Stück)
11599	Komfortschaum-Matratze
11699	Federkern-Matratze
11499	Taschenfederkern-Matratze inkl. Schoner
11799	Kaltschaum-Matratze
11399	Viscoschaum-Matratze
12946	Matratzenschoner (Spannboden - einteilig 160 cm)
17952	Dekokissen-Set (=2 Kissen) ca. 40 x 40 cm
17713	Nierenkissen ca. 52 x 24 cm
17935	Dekokissen ca. 65 x 65 cm <small>(wahlweise in den Stoffen Altona, Aschau, Ascona und Asti)*</small>

Querbett 90 inkl. Schreibtischplatte

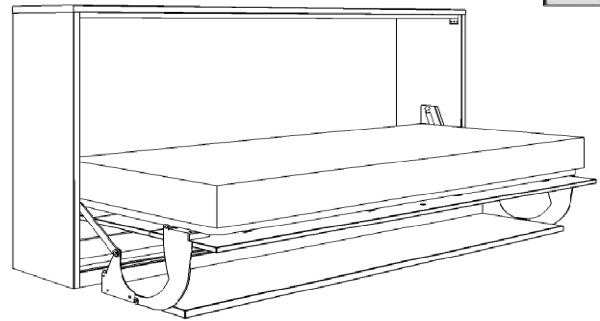
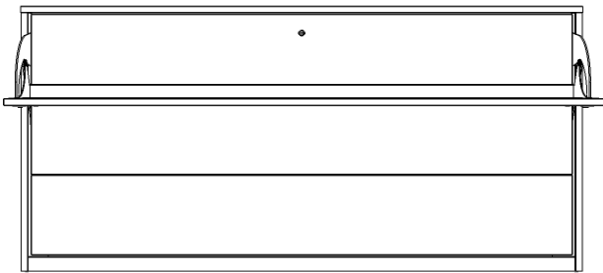

Type	Beschreibung	B ca.	H ca.	T ca.	PG1	PG2	PG3	PG4
		- alle Maße in cm -						
4480	Querbett inkl. Schreibtischplatte Liegefläche ca. 90 x 200 cm Liegehöhe bei einer Matratzenhöhe von 20 cm: Gesamttiefe inkl. Bord: ausgeklappte Tiefe:	215	113	42				
			52					
				90				
				117				
	Schreibplatte in Furnier oder den Lackfarben lichtgrün, orientrot und blau			Aufpreis				

Zubehör

11101-L/R	LED-Querbettbeleuchtung
	<u>Matratzen ca. 90 x 200 x 20 cm</u>
11526	Komfortschaum-Matratze
11626	Federkern-Matratze
11429	Taschenfederkern-Matratze inkl. Schoner
11726	Kaltschaum-Matratze
11326	Viscoschaum-Matratze
12948	Matratzenschoner (Spannboden)

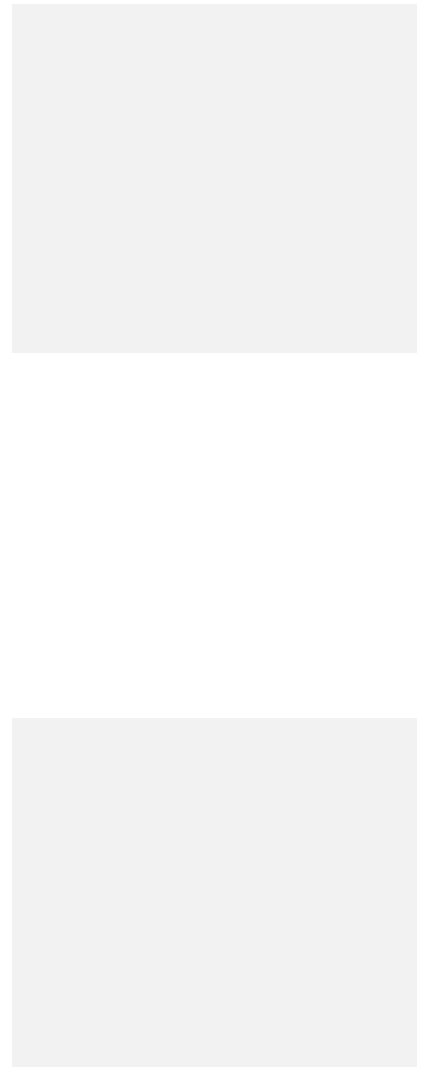

Querbett 90 inkl. Schreibtischplatte und Aufsatz

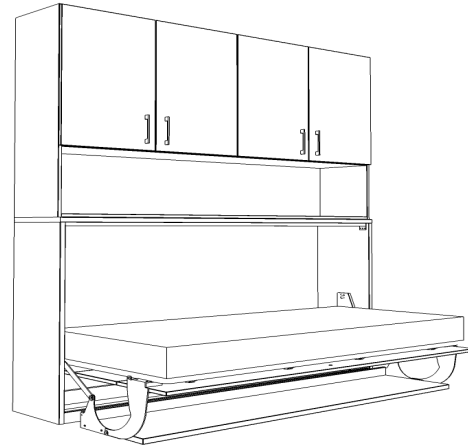
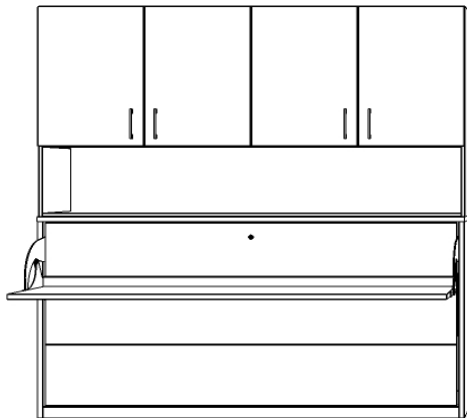

**2WEI
RAUM
WUNDER**
*by neht

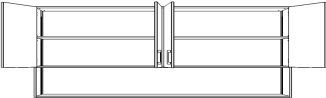
Type	Beschreibung	B ca.	H ca.	T ca.	PG1	PG2	PG3	PG4
		- alle Maße in cm -						
4480	Querbett inkl. Schreibtischplatte Liegefläche ca. 90 x 200 cm Liegehöhe bei Matratzenhöhe 20 cm: Gesamttiefe inkl. Bord: ausgeklappte Tiefe: Schreibplatte in Furnier oder den Lackfarben lichtgrün, orientrot und blau	215	113	42				
			52					
				90				
				117				
				Aufpreis				
4723	Aufsatz für Querbett 	215	117	42				

Zubehör

11101-L/R	LED Querbettbeleuchtung							
	<u>Matratzen ca. 90 x 200 x 20 cm</u>							
11526	Komfortschaum-Matratze							
11626	Federkern-Matratze							
11429	Taschenfederkern-Matratze inkl. Schoner							
11726	Kaltschaum-Matratze							
11326	Viscoschaum-Matratze							
12948	Matratzenschoner (Spannboden)							

Querbett 90 inkl. Schreibtischplatte und Hängeschrank

**2WEI
RAUM
WUNDER**
©by nehl

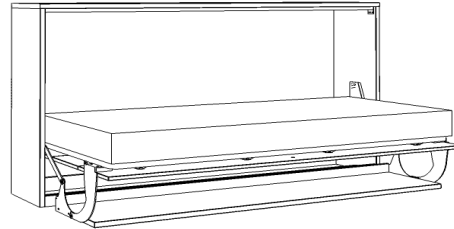
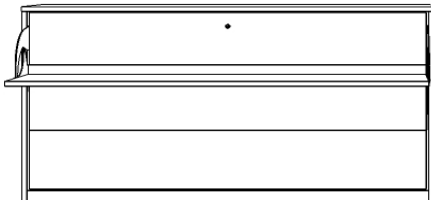
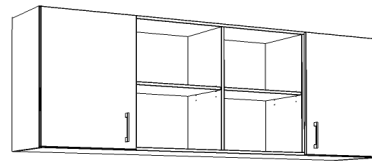
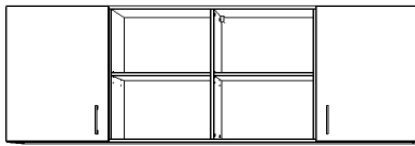

Type	Beschreibung	B ca.	H ca.	T ca.	PG1	PG2	PG3	PG4
		- alle Maße in cm -						
4480	Querbett inkl. Schreibtischplatte Liegefläche ca. 90 x 200 cm Liegehöhe bei Matratzenhöhe 20 cm: Gesamttiefe inkl. Bord: 90 ausgeklappte Tiefe: 117 Schreibplatte in Furnier oder den Lackfarben lichtgrün, orientrot und blau	215	113	42				
4604	Hängeschrank in Querbettbreite	215	79	42				

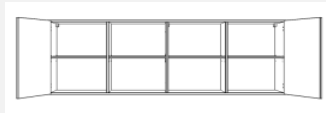

Zubehör

11101-L/R LED Querbettbeleuchtung

Matratzen ca. 90 x 200 x 20 cm

- 11526 Komfortschaum-Matratze
- 11626 Federkern-Matratze
- 11429 Taschenfederkern-Matratze inkl. Schoner
- 11726 Kaltschaum-Matratze
- 11326 Viscoschaum-Matratze
- 12948 Matratzenschoner (Spannboden)

Querbett 90 inkl. Schreibtischplatte und Hängeregal

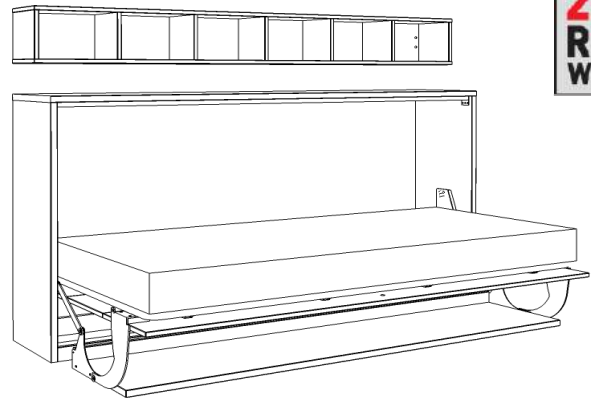
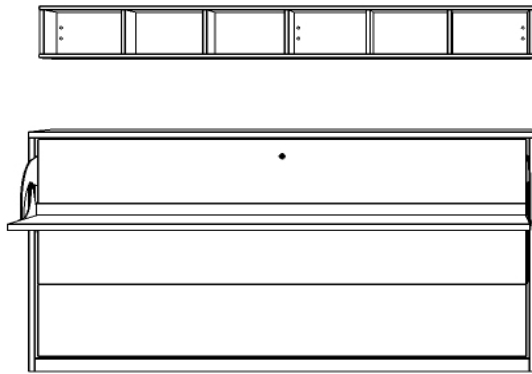

**2WEI
RAUM
WUNDER**
©by nehl

Type	Beschreibung	B ca.	H ca.	T ca.	PG1	PG2	PG3	PG4
		- alle Maße in cm -						
4480	Querbett inkl. Schreibtischplatte Liegefläche ca. 90 x 200 cm Liegehöhe bei Matratzenhöhe 20 cm: Gesamttiefe inkl. Bord: 90 ausgeklappte Tiefe: 117 Schreibplatte in Furnier oder den Lackfarben lichtgrün, orientrot und blau	215	113	42				
6847	Hängeregal in Querbettbreite	215	25	25				

Zubehör

11101-L/R LED Querbettbeleuchtung

Matratzen ca. 90 x 200 x 20 cm

- 11526 Komfortschaum-Matratze
- 11626 Federkern-Matratze
- 11429 Taschenfederkern-Matratze inkl. Schoner
- 11726 Kaltschaum-Matratze
- 11326 Viscoschaum-Matratze
- 12948 Matratzenschoner (Spannboden)

Kleider- und Wäscheschränke



Kleider- und Wäscheschränke

Breiten:

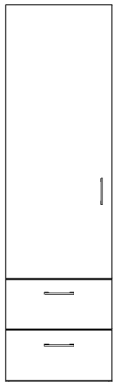

45 cm



60 cm

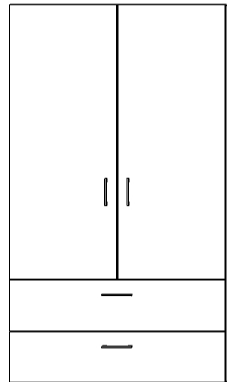

90 cm

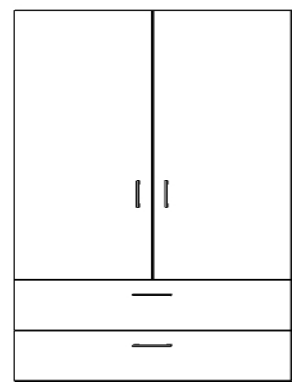

120 cm

Tiefen:

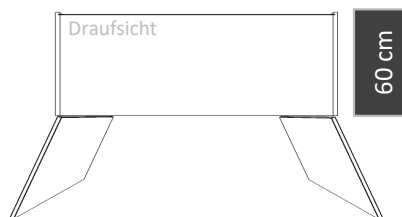
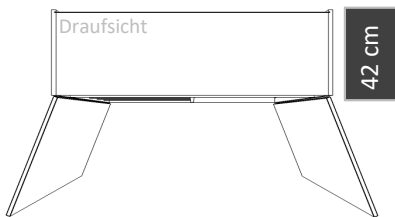

- bei Kleider- und Wäscheschränken: Breiten-, Höhen- und Tiefenkürzungen möglich (Aufpreis +25%)
- Abschrägungen (seitlich oder von hinten) möglich (gem. techn. Machbarkeit - Preis auf Anfrage)
- 42 cm tiefe Wäscher und Kleiderschränke werden serienmäßig mit einem Garderobenauszug geliefert. 60 cm tiefe Schränke mit einer Wäschehängevorrichtung verfügen über eine Kleiderstange. (Bügel=Deko, werden nicht mitgeliefert)
- Einlegeböden sind 3-fach verstellbar
- Schubkasten-Einsätze für 45er und 60er Breiten möglich, Zarge immer anthrazit, Schubkasten-vorderstücke nur in Korpusfarben erhältlich
- alle Schubkästen verfügen über einen Vollauszug mit gedämpftem Selbsteinzug (Ausnahme innenliegende Schubkästen)
- Türscharniere inkl. Dämpfer für ein geräuscharmes Schließen der Türen
- Türen mit Innenspiegel werden mit einem Weitwinkelscharnier ausgerüstet
- Böden und Innenschubkästen hinter Türen sind grundsätzlich in Dekor

Beispiele mit innenliegenden Schubkästen:



Garderobenauszug und Kleiderstange

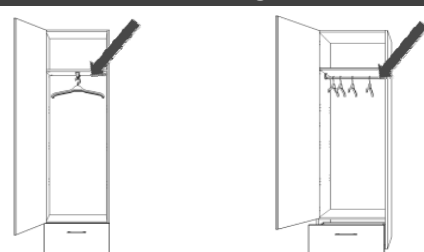

Kleider- und Wäscheschränke

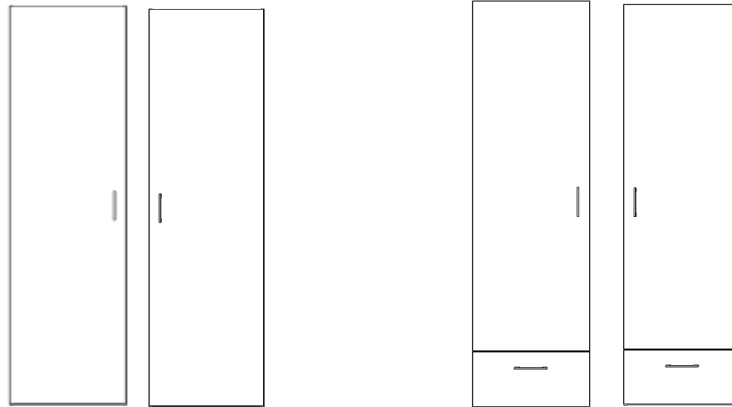

Type	Beschreibung	B ca.	H ca.	T ca.	PG1	PG2	PG3	PG4
- alle Maße in cm -								
2210-L/R	inkl. 5 Einlegeböden	45	230	42				
2211-L/R	inkl. 5 Einlegeböden	60	230	42				
2310-L/R	inkl. 5 Einlegeböden	45	230	60				
2311-L/R	inkl. 5 Einlegeböden	60	230	60				
2212-L/R	inkl. Garderobenauszug	45	230	42				
2213-L/R	inkl. Garderobenauszug	60	230	42				
2312-L/R	inkl. Kleiderstange	45	230	60				
2313-L/R	inkl. Kleiderstange	60	230	60				
2220-L/R	inkl. 4 Einlegeböden	45	230	42				
2221-L/R	inkl. 4 Einlegeböden	60	230	42				
2320-L/R	inkl. 4 Einlegeböden	45	230	60				
2321-L/R	inkl. 4 Einlegeböden	60	230	60				
2222-L/R	inkl. Garderobenauszug	45	230	42				
2223-L/R	inkl. Garderobenauszug	60	230	42				
2322-L/R	inkl. Kleiderstange	45	230	60				
2323-L/R	inkl. Kleiderstange	60	230	60				

Zubehör

- 11169 LED-Kleiderschrankbeleuchtung inkl. Bewegungsmelder
- 2er Innenschubkasten (Schubkastenzarge in anthrazit)
 - 3er Innenschubkasten (Schubkastenzarge in anthrazit)
 - 4er Innenschubkasten (Schubkastenzarge in anthrazit)



Innenspiegel (Tür mit Weitwinkelscharnier)

pro Spiegel

zusätzliche Einlegeböden (pro Stück) immer in Dekor

für Type: 2210 | 2310 | 2212 | 2312 | 2220 | 2320 | 2222 | 2322

für Type: 2211 | 2311 | 2213 | 2313 | 2221 | 2321 | 2223 | 2323

Breiten-, Höhen- oder Tiefenkürzung

Kleider- und Wäscheschränke



Type	Beschreibung	B ca.	H ca.	T ca.	PG1	PG2	PG3	PG4
- alle Maße in cm -								
2229-L/R	inkl. 4 Einlegeböden	45	230	42				
2230-L/R	inkl. 4 Einlegeböden							
2329-L/R	inkl. 4 Einlegeböden	45	230	60				
2330	inkl. 4 Einlegeböden							
2232-L/R	inkl. Garderobenzug	45	230	42				
2233-L/R	inkl. Garderobenzug							
2332-L/R	inkl. Kleiderstange	45	230	60				
2333-L/R	inkl. Kleiderstange							
2240-L/R	inkl. 3 Einlegeböden	60	230	42				
2241-L/R	inkl. 3 Einlegeböden							
2340-L/R	inkl. 3 Einlegeböden	60	230	60				
2341-L/R	inkl. 3 Einlegeböden							
2242-L/R	inkl. Garderobenzug	45	230	42				
2243-L/R	inkl. Garderobenzug							
2342-L/R	inkl. Kleiderstange	45	230	60				
2343-L/R	inkl. Kleiderstange							

Zubehör

11169 LED-Kleiderschrankbeleuchtung inkl. Bewegungsmelder

- 2er Innenschubkasten (Schubkastenzarge in anthrazit)
- 3er Innenschubkasten (Schubkastenzarge in anthrazit)
- 4er Innenschubkasten (Schubkastenzarge in anthrazit)



Innenspiegel (Tür mit Weitwinkelscharnier)

pro Spiegel

zusätzliche Einlegeböden (pro Stück) immer in Dekor

für Type: 2229 | 2329 | 2232 | 2332 | 2240 | 2340 | 2242 | 2342

für Type: 2230 | 2330 | 2233 | 2333 | 2241 | 2341 | 2243 | 2343

Breiten-, Höhen- oder Tiefenkürzung

Kleider- und Wäscheschränke

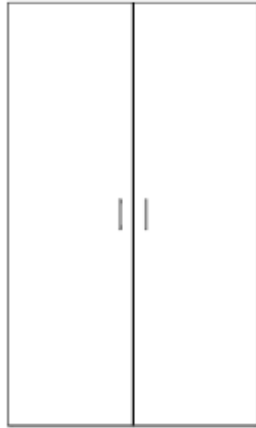

Type	Beschreibung	B ca.	H ca.	T ca.	PG1	PG2	PG3	PG4	
- alle Maße in cm -									
2249	inkl. 5 Einlegeböden	90	230	42					
2250	inkl. 5 Einlegeböden								
2349	inkl. 5 Einlegeböden	90	230	60					
2350	inkl. 5 Einlegeböden	120	230	60					
2251	inkl. Garderobenzug	90	230	42					
2252	inkl. Garderobenzug								
2351	inkl. Kleiderstange	90	230	60					
2352	inkl. Kleiderstange	120	230	60					
2253	inkl. Garderobenzug	90	230	42					
2254	inkl. Garderobenzug								
2353	inkl. Kleiderstange	90	230	60					
2354	inkl. Kleiderstange	120	230	60					

Zubehör

11169 LED-Kleiderschrankbeleuchtung inkl. Bewegungsmelder

- 2er Innenschubkasten (Schubkastenzarge in anthrazit)
- 3er Innenschubkasten (Schubkastenzarge in anthrazit)
- 4er Innenschubkasten (Schubkastenzarge in anthrazit)

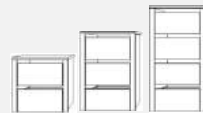

Innenspiegel (Tür mit Weitwinkelscharnier)

pro Spiegel

zusätzliche Einlegeböden (pro Stück) immer in Dekor (ca. 45/60)

für Type: 2251 | 2351 | 2253 | 2353

für Type: 2252 | 2352 | 2254 | 2354

zusätzliche Einlegeböden (pro Stück) immer in Dekor (durchgehend)

für Type: 2249 | 2349

für Type: 2250 | 2350

Breiten-, Höhen- oder Tiefenkürzung

Kleider- und Wäscheschränke

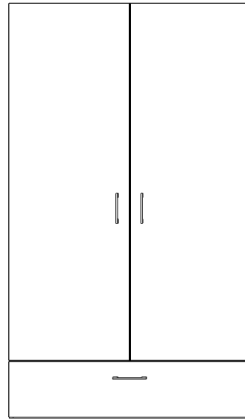

Type	Beschreibung	B ca.	H ca.	T ca.	PG1	PG2	PG3	PG4	
- alle Maße in cm -									
2260	inkl. 4 Einlegeböden	90	230	42					
2261	inkl. 4 Einlegeböden								
2360	inkl. 4 Einlegeböden	90	230	60					
2361	inkl. 4 Einlegeböden	120	230	60					
2262	inkl. Garderobenzug	90	230	42					
2263	inkl. Garderobenzug								
2362	inkl. Kleiderstange	90	230	60					
2363	inkl. Kleiderstange	120	230	60					
2264	inkl. Garderobenzug	90	230	42					
2265	inkl. Garderobenzug								
2364	inkl. Kleiderstange	90	230	60					
2365	inkl. Kleiderstange	120	230	60					

Zubehör

11169 LED-Kleiderschrankbeleuchtung inkl. Bewegungsmelder

2er Innenschubkasten (Schubkastenzarge in anthrazit)

3er Innenschubkasten (Schubkastenzarge in anthrazit)

4er Innenschubkasten (Schubkastenzarge in anthrazit)

Innenspiegel (Tür mit Weitwinkelscharnier)



pro Spiegel

zusätzliche Einlegeböden (pro Stück) immer in Dekor (ca. 45/60)

für Type: 2262 | 2362 | 2264 | 2364

für Type: 2263 | 2363 | 2265 | 2365

zusätzliche Einlegeböden (pro Stück) immer in Dekor (durchgehend)

für Type: 2260 | 2360

für Type: 2261 | 2361

Breiten-, Höhen- oder Tiefenkürzung

Kleider- und Wäscheschränke

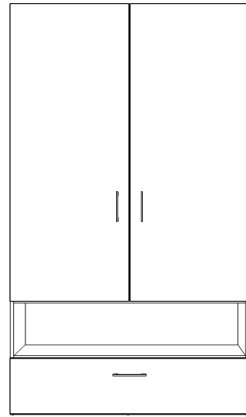

Type	Beschreibung	B ca.	H ca.	T ca.	PG1	PG2	PG3	PG4
		- alle Maße in cm -						
2270	inkl. 4 Einlegeböden	90	230	42				
2271	inkl. 4 Einlegeböden							
2370	inkl. 4 Einlegeböden	90	230	60				
2371	inkl. 4 Einlegeböden							
2272	inkl. Garderobenzug	90	230	42				
2273	inkl. Garderobenzug							
2372	inkl. Kleiderstange	90	230	60				
2373	inkl. Kleiderstange							
2274	inkl. Garderobenzug	90	230	42				
2275	inkl. Garderobenzug							
2374	inkl. Kleiderstange	90	230	60				
2375	inkl. Kleiderstange							

Zubehör

11169 LED-Kleiderschrankbeleuchtung inkl. Bewegungsmelder

- 2er Innenschubkasten (Schubkastenzarge in anthrazit)
- 3er Innenschubkasten (Schubkastenzarge in anthrazit)
- 4er Innenschubkasten (Schubkastenzarge in anthrazit)

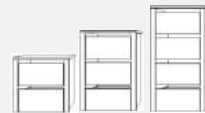

Innenspiegel (Tür mit Weitwinkelscharnier)

pro Spiegel

zusätzliche Einlegeböden (pro Stück) immer in Dekor (ca. 45/60)

für Type: 2272 | 2372 | 2274 | 2374

für Type: 2273 | 2373 | 2275 | 2375

zusätzliche Einlegeböden (pro Stück) immer in Dekor (durchgehend)

für Type: 2270 | 2370

für Type: 2271 | 2371

Breiten-, Höhen- oder Tiefenkürzung

Kleider- und Wäscheschränke

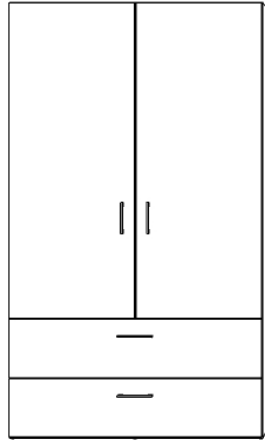

Type	Beschreibung	B ca.	H ca.	T ca.	PG1	PG2	PG3	PG4
- alle Maße in cm -								
2280	inkl. 3 Einlegeböden	90	230	42				
2281	inkl. 3 Einlegeböden							
2380	inkl. 3 Einlegeböden	120	230	60				
2381	inkl. 3 Einlegeböden							
2282	inkl. Garderobenauszug	90	230	42				
2283	inkl. Garderobenauszug							
2382	inkl. Kleiderstange	120	230	60				
2383	inkl. Kleiderstange							
2284	inkl. Garderobenauszug	90	230	42				
2285	inkl. Garderobenauszug							
2384	inkl. Kleiderstange	120	230	60				
2385	inkl. Kleiderstange							

Zubehör

11169 LED-Kleiderschrankbeleuchtung inkl. Bewegungsmelder

2er Innenschubkasten (Schubkastenzarge in anthrazit)

3er Innenschubkasten (Schubkastenzarge in anthrazit)

4er Innenschubkasten (Schubkastenzarge in anthrazit)



Innenspiegel (Tür mit Weitwinkelscharnier)

pro Spiegel

zusätzliche Einlegeböden (pro Stück) immer in Dekor (ca. 45/60)

für Type: 2282 | 2382 | 2284 | 2384

für Type: 2283 | 2383 | 2285 | 2385

zusätzliche Einlegeböden (pro Stück) immer in Dekor (durchgehend)

für Type: 2280 | 2380

für Type: 2281 | 2381

Breiten-, Höhen- oder Tiefenkürzung

Kleider- und Wäscheschrank

**2WEI
RAUM
WUNDER**
©by nehl

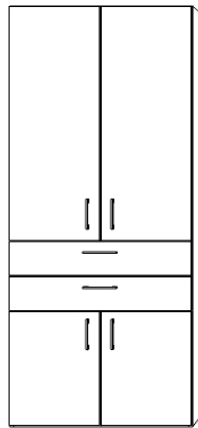

Type	Beschreibung	B ca.	H ca.	T ca.	PG1	PG2	PG3	PG4
2290	inkl. Garderobenauszug	90	230	42				
2390	inkl. Kleiderstange	90	230	60				

Beispielkombinationen mit Kleiderschränken

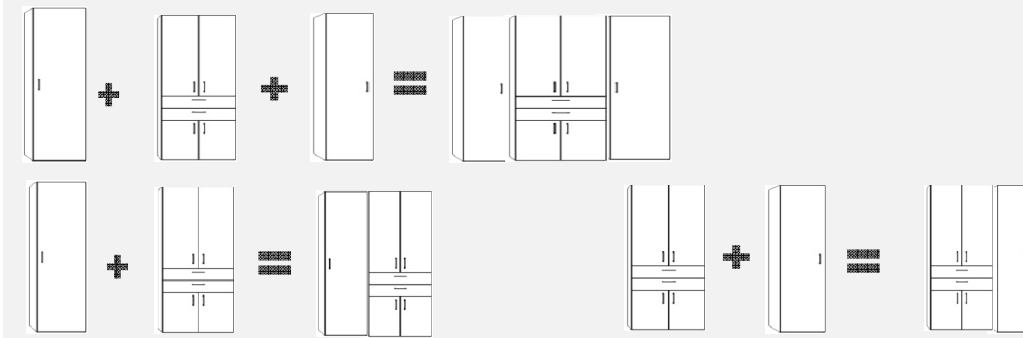

Zubehör

11169 LED-Kleiderschrankbeleuchtung inkl. Bewegungsmelder

2er Innenschubkasten (Schubkastenzarge in anthrazit)

3er Innenschubkasten (Schubkastenzarge in anthrazit)

4er Innenschubkasten (Schubkastenzarge in anthrazit)



Innenspiegel (Tür mit Weitwinkelscharnier)

pro Spiegel

zusätzlicher Einlegeboden - immer in Dekor (durchgehend)

für Type: 2290 | 2390

zusätzlicher Einlegeboden: kleines Fach v. 2990 | (großes Fach)

Breiten-, Höhen- oder Tiefenkürzung

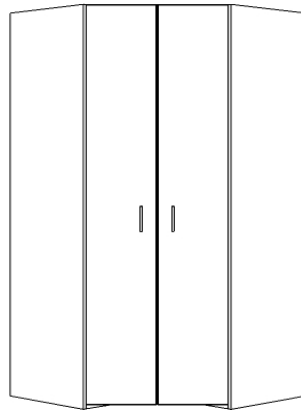

Type	Beschreibung	B ca.	H ca.	T ca.	PG1	PG2	PG3	PG4
------	--------------	-------	-------	-------	-----	-----	-----	-----

2309



- alle Maße in cm -
91 230 42
42

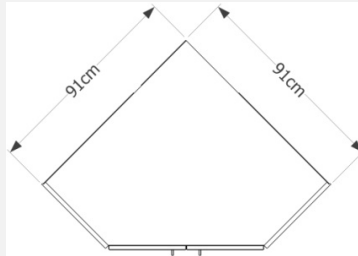

2306



108 230 60
60

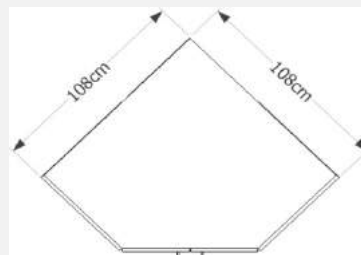

Zubehör

11169 LED-Kleiderschrankbeleuchtung inkl. Bewegungsmelder

Innenspiegel (Tür mit Weitwinkelscharnier)

pro Spiegel

Höhen-, Breiten- oder Tiefenkürzungen

Eckkleiderschränke

**2WEI
RAUM
WUNDER**
®by nehl

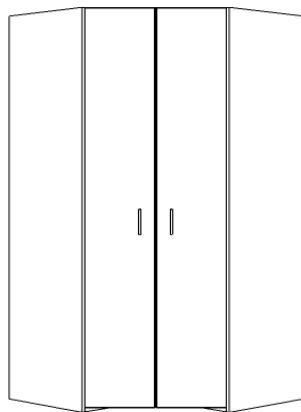

Type	Beschreibung	B ca.	H ca.	T ca.	PG1	PG2	PG3	PG4
------	--------------	-------	-------	-------	-----	-----	-----	-----

- alle Maße in cm -

2307-L

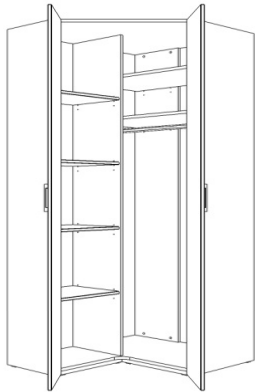

108 230 42
91 60

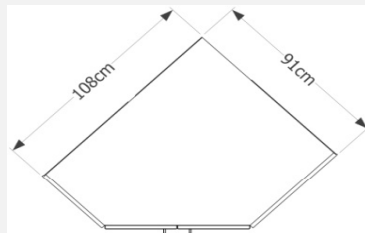

2307-R

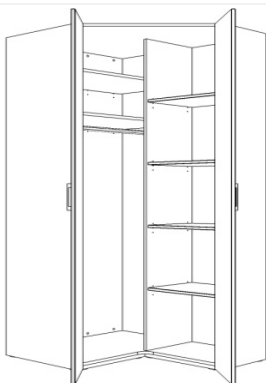

91 230 60
108 42

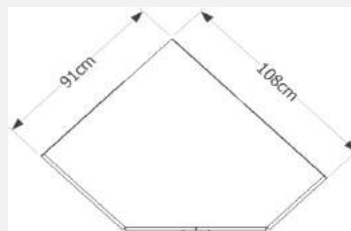

Zubehör

11169 LED-Kleiderschrankbeleuchtung inkl. Bewegungsmelder

Innenspiegel (Tür mit Weitwinkelscharnier)

pro Spiegel



Höhen-, Breiten- oder Tiefenkürzungen

Wohnelemente, Paneele, Böden und Verblendmaterial

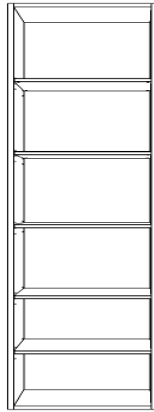

Wohnteile/Standelemente



Type	Beschreibung	B ca.	H ca.	T ca.	PG1	PG2	PG3	PG4
		- alle Maße in cm -						
2200		45	230	42				
2201		60	230	42				
2204		45	230	42				
2205		60	230	42				

Zubehör

11099	Kabeldurchlass	
11227	USB/Stecker-Set bestehend aus 1 Steckdose und 2 USB Anschlüssen	
	Breiten-, Höhen- oder Tiefenkürzung	

Standelemente / Vitrinen-Typen



**2WEI
RAUM
WUNDER**
©by nehl

Type	Beschreibung	B ca.	H ca.	T ca.	PG1	PG2	PG3	PG4
------	--------------	-------	-------	-------	-----	-----	-----	-----

- alle Maße in cm -

2278-L/R		45	230	42				
2279-L/R		60	230	42				
2276-L/R		45	230	42				
2277-L/R		60	230	42				
2840-L/R		90	230	42				
2841-L/R		120	230	42				

Zubehör

Glasbodenbeleuchtungen

- 11145 passend zur Type 2278, 2840
- 11154 passend zur Type 2279, 2841
- 11143 passend zur Type 2276
- 11149 passend zur Type 2277



- 11099 Kabeldurchlass
- 11227 USB/Stecker-Set (bestehend aus 1 Steckdose und 2 USB Anschlüssen)
- Innenspiegel (Tür mit Weitwinkelscharnier)

Breiten-, Höhen- oder Tiefenkürzung

(Bei Elementen mit Glastüren oder Glasböden sind keine Kürzungen möglich)

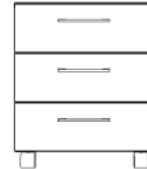
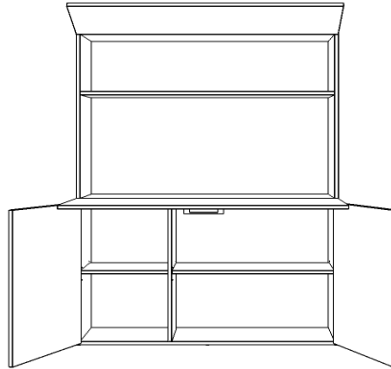
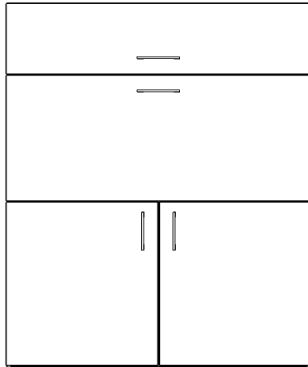
Schreibtischschrank

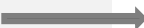



Type	Beschreibung	B ca.	H ca.	T ca.	PG1	PG2	PG3	PG4
		- alle Maße in cm -						
1235	Schreibtischschrank Schreibklappe Tiefe Schreibhöhe	120	160	42 55 75				
5880	Innenregal 	116	29	18				
4832	Rollcontainer 	45	61	40				

Zubehör

- 11099 Kabeldurchlass
 - 11090 LED Schreibrack-Beleuchtung
 - 11227 USB/Stecker-Set
bestehend aus 1 Steckdose und 2 USB Anschlüssen
- zusätzliche Einlegeböden (pro Stück) immer in Dekor (ca. 45/60)
für linkes Fach hinter den unteren Türen
für rechts Fach hinter den unteren Türen
- Breiten-, Höhen- oder Tiefenkürzung

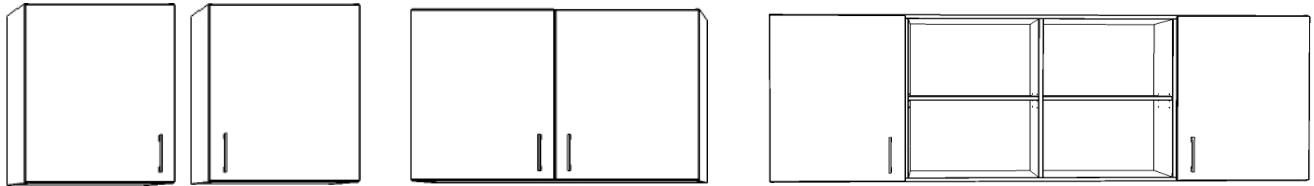
Hängeschränke

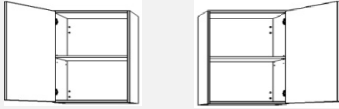
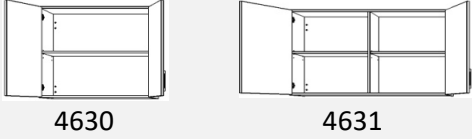
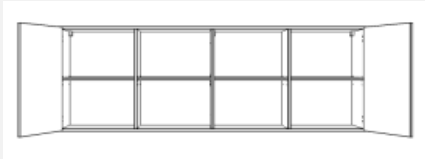

Type	Beschreibung	B ca.	H ca.	T ca.	PG1	PG2	PG3	PG4	
- alle Maße in cm -									
4615-L/R 4616-L/R		45 60	79 79	42 42					
4630 4631									
4604		215	79	42					
6847		215	25	25					

Das Regal ist nur in Dekor oder Furnier lieferbar

Wandregalböden (identisch mit Paneelböden)

5551		45	2,8	21				
5552		60	2,8	21				
5554		70	2,8	21				
5553		90	2,8	21				
5556		120	2,8	21				

Zubehör

Breiten-, Höhen- oder Tiefenkürzung

Wandpaneele und passende Böden

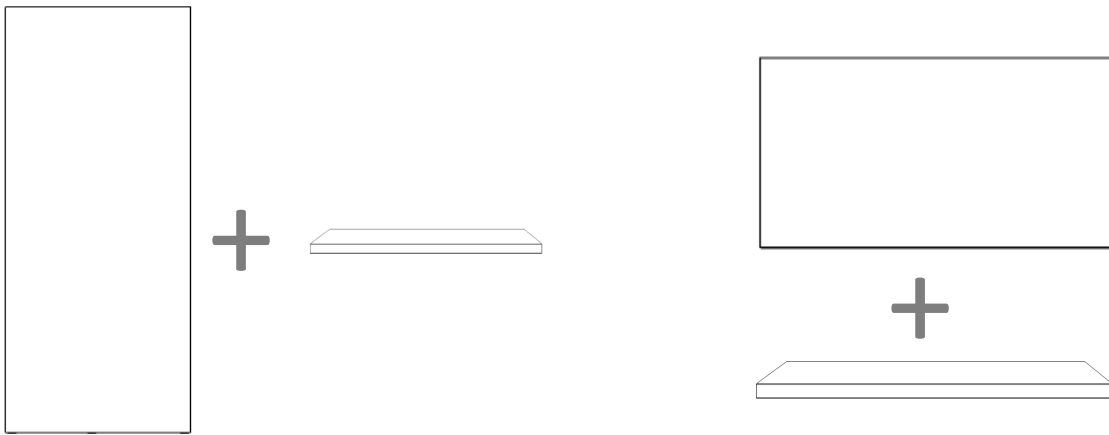

Type	Beschreibung	B ca.	H ca.	T ca.	PG1	PG2	PG3	PG4
		- alle Maße in cm -						
5945		45	230	3,8				
5960		60	230	3,8				
5990		90	230	3,8				
5935		120	70	3,8				
5551		45	2,8	21				
5552		60	2,8	21				
5554		70	2,8	21				
5553		90	2,8	21				
5556		120	2,8	21				

Zubehör

11099	Kabeldurchlass							
11227	USB/Stecker-Set bestehend aus 1 Steckdose und 2 USB Anschlüssen							
	Breiten-, Höhen- oder Tiefenkürzung							

Planungsbeispiel mit Paneel und Wandregalböden



Blendmaterial (Decken- und Wandpasstücke & Anstellseiten)

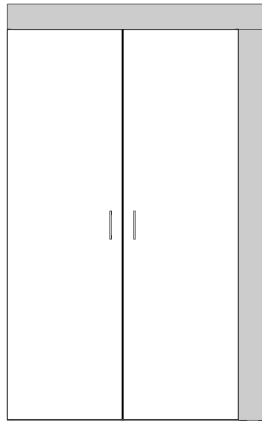

Type	Beschreibung	B ca.	H ca.	T ca.	PG1	PG2	PG3	PG4
------	--------------	-------	-------	-------	-----	-----	-----	-----

- alle Maße in cm -

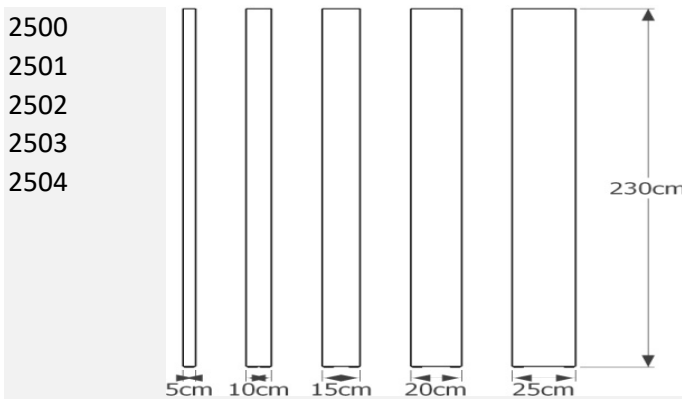

5	230	1,9
10	230	1,9
15	230	1,9
20	230	1,9
25	230	1,9

Weitere Maße möglich
Preis auf Anfrage

Höhenausgleich

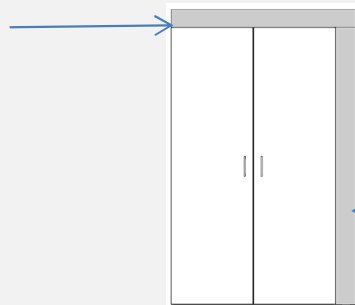

Seiten-
oder Tiefenausgleich

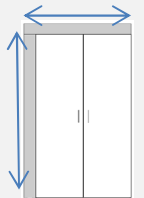
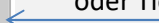

Hinweis: In der Ausführung Furnier, verläuft das Furnier immer in Längsrichtung

2525-L/R Anstellseite
2535-L/R Anstellseite



1,9	230	42
1,9	230	60

Wann werden Anstellseiten benötigt?

- bei Tiefenversprüngen unterschiedlich tiefer Möbelteile
- zu bauseitigen Verblendungszwecken
- optische Aufdopplung der Korpusseite

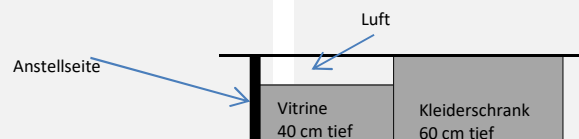

Erweiterungen:

Querbett ohne Schreibplatte

Etagenbett



Querbett 90

**2WEI
RAUM
WUNDER**
*by nehl

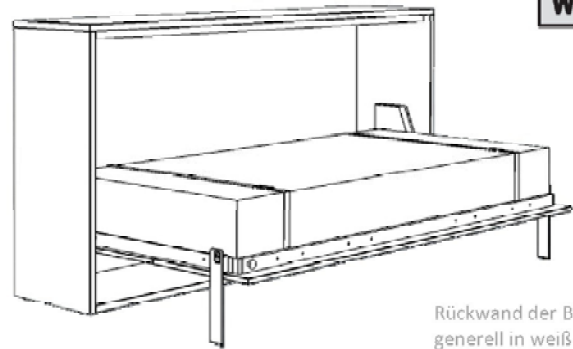

Rückwand der Betten
generell in weiß

Type	Beschreibung	B ca.	H ca.	T ca.	PG1	PG2	PG3	PG4
		- alle Maße in cm -						
4480.100	Querbett Liegefläche ca. 90 x 200 cm Liegehöhe bei einer Matratzenhöhe von 20 cm: ausgeklappte Tiefe:	214	108	42				
			51					
				115				

Zubehör

11101-L/R	LED-Querbettbeleuchtung							
11165	LED Bettbeleuchtungs-Set seitlich (= 2 Stück)							
11296	Bettbefestigungs-Set für Leichtbauwände							
	<u>Matratzen ca. 90 x 200 x 20 cm</u>							
11526	Komfortschaum-Matratze							
11626	Federkern-Matratze							
11429	Taschenfederkern-Matratze inkl. Schoner							
11726	Kaltschaum-Matratze							
11326	Viscoschaum-Matratze							
12948	Matratzenschoner (Spannboden)							

Querbett 90 zzgl. Aufsatz

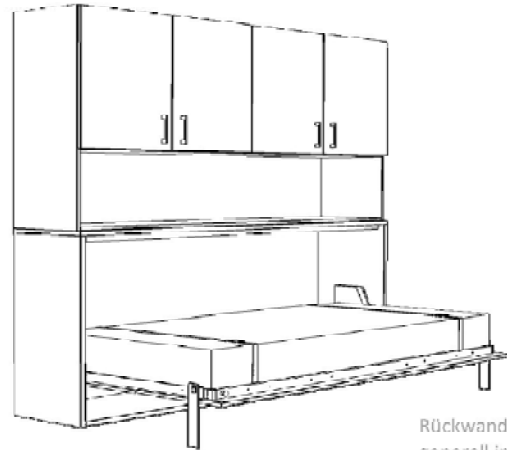
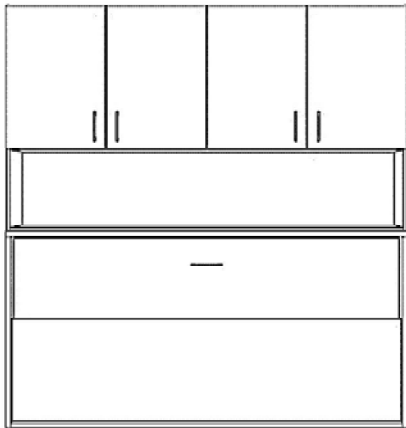

**2WEI
RAUM
WUNDER**
*by nehl

Rückwand der Betten
generell in weiß

Type	Beschreibung	B ca.	H ca.	T ca.	PG1	PG2	PG3	PG4
- alle Maße in cm -								
4480.100	Querbett Liegefläche ca. 90 x 200 cm Liegehöhe bei einer Matratzenhöhe von 20 cm: ausgeklappte Tiefe:	214	108	42				
			51					
				115				
4723.100	Aufsatz für Querbett	214	122	42				



Zubehör

11101-L/R	LED-Querbettbeleuchtung							
11165	LED Bettbeleuchtungs-Set seitlich (= 2 Stück)							
11296	Bettbefestigungs-Set für Leichtbauwände							
<u>Matratzen ca. 90 x 200 x 20 cm</u>								
11526	Komfortschaum-Matratze							
11626	Federkern-Matratze							
11429	Taschenfederkern-Matratze inkl. Schonener							
11726	Kaltschaum-Matratze							
11326	Viscoschaum-Matratze							
12948	Matratzenschoner (Spannboden)							

Querbett 90 zzgl. Hängeschrank

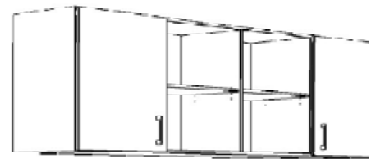
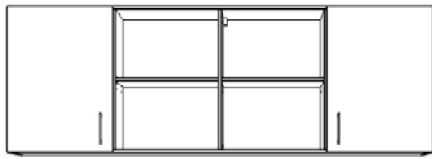

**2WEI
RAUM
WUNDER**
by nehl

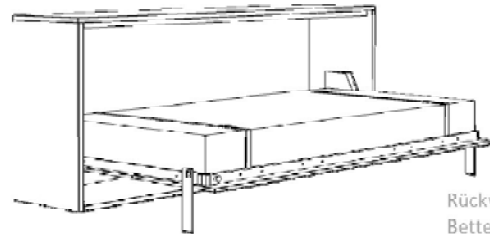

Rückwand der
Betten

Type	Beschreibung	B ca.	H ca.	T ca.	PG1	PG2	PG3	PG4
- alle Maße in cm -								
4480.100	Querbett Liegefläche ca. 90 x 200 cm Liegehöhe bei einer Matratzenhöhe von 20 cm: ausgeklappte Tiefe:	214	108	42				
			51					
				115				
4604.100	Hängeschrank in Querbettbreite	214	79	42				

Zubehör

11101-L/R LED-Querbettbeleuchtung

11165 LED Bettbeleuchtungs-Set seitlich (= 2 Stück)

11296 Bettbefestigungs-Set für Leichtbauwände

Matratzen ca. 90 x 200 x 20 cm

11526 Komfortschaum-Matratze

11626 Federkern-Matratze

11429 Taschenfederkern-Matratze inkl. Schoner

11726 Kaltschaum-Matratze

11326 Viscoschaum-Matratze

12948 Matratzenschoner (Spannboden)

Querbett 90 zzgl. Hängeregal

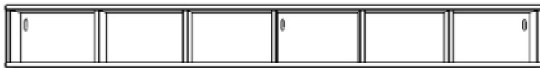

**2WEI
RAUM
WUNDER**
*by nehl

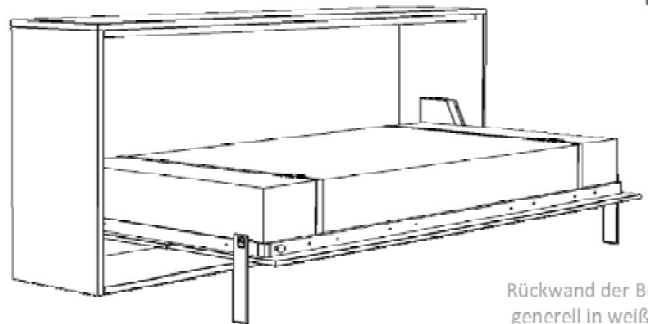
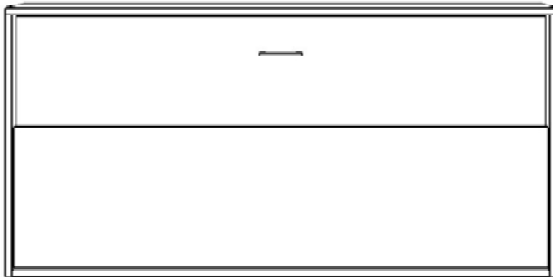

Rückwand der Betten
generell in weiß

Type	Beschreibung	B ca.	H ca.	T ca.	PG1	PG2	PG3	PG4
		- alle Maße in cm -						
4480.100	Querbett Liegefläche ca. 90 x 200 cm Liegehöhe bei einer Matratzenhöhe von 20 cm: ausgeklappte Tiefe:	214	108	42				
			51					
				115				
6847.100	Hängeregal in Querbettbreite	214	25	25				

Zubehör

11101-L/R	LED-Querbettbeleuchtung							
11165	LED Bettbeleuchtungs-Set seitlich (= 2 Stück)							
11296	Bettbefestigungs-Set für Leichtbauwände							
	Matratzen ca. 90 x 200 x 20 cm							
11526	Komfortschaum-Matratze							
11626	Federkern-Matratze							
11429	Taschenfederkern-Matratze inkl. Schoner							
11726	Kaltschaum-Matratze							
11326	Viscoschaum-Matratze							
12948	Matratzenschoner (Spannboden)							

Etagenbett 2 x 90 x 200 cm

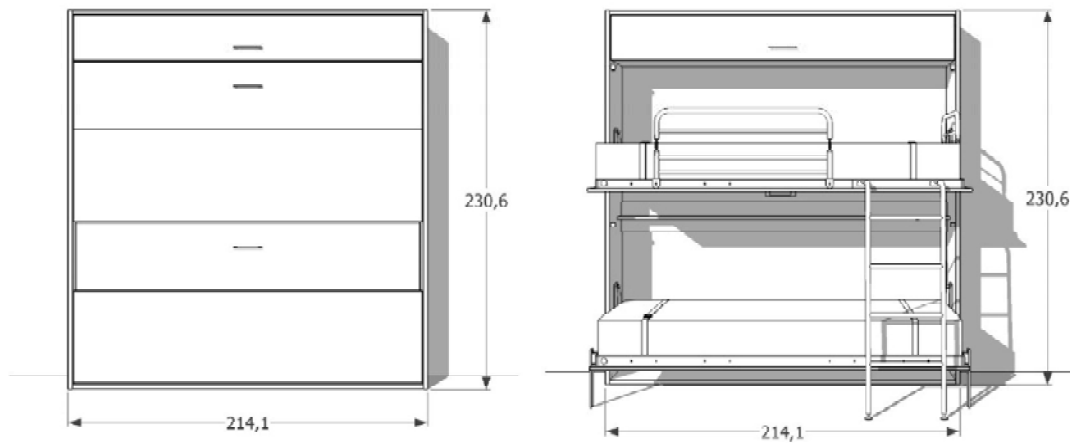

**2WEI
RAUM
WUNDER**
*by nehl

Rückwand der Betten generell
in weiß

Type	Beschreibung	B ca.	H ca.	T ca.	PG1	PG2	PG3	PG4
------	--------------	-------	-------	-------	-----	-----	-----	-----

4485	Etagenbett	214	230	42				
	Liegefläche ca. 2 x 90 x 200 cm							
	Liegehöhe unten bei einer Matratzenhöhe von 20 cm ca:	51						
	Liegehöhe oben bei einer Matratzenhöhe von 20 cm ca:	148						
ausgeklappte Tiefe inkl. Leiter ca:				135				

Stauraum

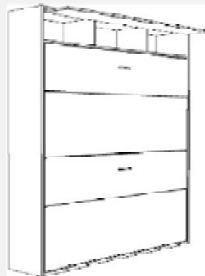

Reling und Leiter können bauseits wahlweise links, rechts oder beidseitig montiert werden!

(Lieferumfang: 2 seitliche und eine vordere Reling)

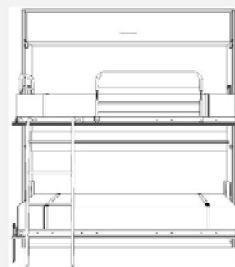

Zubehör

11101-L/R	LED-Querbettbeleuchtung (Preis pro Stück)	
11165	LED Bettbeleuchtungs-Set seitlich (= 2 Stück) (Preis pro Set bzw. Bett)	
11297	Bettbefestigungs-Set für Leichtbauwände	

Matratzen ca. 90 x 200 x 20 cm (pro Stück)

11526	Komfortschaum-Matratze	
11626	Federkern-Matratze	
11429	Taschenfederkern-Matratze inkl. Schoner	
11726	Kaltschaum-Matratze	
11326	Viscoschaum-Matratze	
12948	Matratzenschoner (Spannboden)	