

# Möbel LETZ

*Finden und Wohlfühlen*



## Typenplan

Unique-Care von puris - Waschtisch-Set in Weiß Hochglanz/ Eiche natur

### **Wichtiger Hinweis für Sie**

Etwaige Hinweise des Herstellers in dieser Produktinformation, die sich auf die Gewährleistung beziehen, haben für Sie keinerlei Bindungswirkung und können von Ihnen ignoriert werden. Ihre gesetzlichen Gewährleistungsrechte als Verbraucher uns gegenüber, als Ihrem Verkäufer, werden dadurch in keiner Weise berührt oder eingeschränkt. Sie können sich wegen aller Mängel jederzeit an uns wenden. Darüber hinaus gehende Herstellergarantien bleiben natürlich unberührt. Dieser Artikel wird hergestellt von puris Bad GmbH & Co.KG, Hinterm Gallberg 6a, 59929 Brilon, Deutschland

Möbel Letz GmbH  
Am Gewerbepark 11  
06895 Zahna-Elster

Tel.: 035383 - 6018 50

Fax.: 035383 - 6018 17

# NEXT GENERATION

# UNIQUE

Programm 063



## Frontdekore



Nr. 775 Stahl dunkel matt



Nr. 722 Polarweiß hgl.



Nr. 794 Eiche Sand



Nr. 679 Betonoptik

## Waschtischplatten- und Abdeckplattendekore



Nr. 175  
Stahl dunkel matt



Nr. 174  
Hunton Eiche



Nr. 194  
Eiche Sand



Nr. 179  
Betonoptik

## Korpusdekore

\* Hochglanz Korpus gegen Aufpreis



Nr. 175  
Stahl dunkel matt

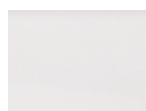

\*Nr. 161  
Weiß hgl.



Nr. 194  
Eiche Sand



Nr. 179  
Betonoptik

# Waschtischfarben

Keramik-Aufsatzwaschtische

**Connect Air**



Nr. 1 Weiß

Nr. 21 Weiß IdealPlus



**Melbourne**



Nr. 1 Weiß

# Griffvariante

grifflos



Nr. 324  
Griffleiste chrom



Griffbohrung: 128 mm

# Technik

Nr. 559  
Premium-Technik mit Dämpfung





Auszüge und Schubkästen

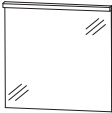
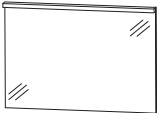

Türen mit integriertem  
Dämpfungssystem

Alle Angaben unverbindlich und freibleibend. Fehler, Irrtümer und Änderungen vorbehalten.

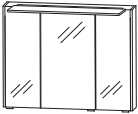
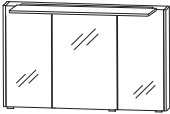

# Programm 063 - Typenliste

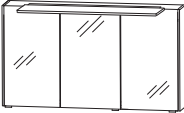
| Tiefenangabe entspricht der Korpusstärke  |  | Tiefe<br>in mm | Breite<br>in mm | Höhe<br>in mm | Artikelnummer            | Anschlag | Aufpreis<br>Hoch-<br>glanz<br>Korpus |
|---|--|----------------|-----------------|---------------|--------------------------|----------|--------------------------------------|
| <b>Flächenspiegel</b>   |  |                |                 |               |                          |          |                                      |
|    | <b>Flächenspiegel</b><br>LED-Beleuchtung<br>waagrecht<br>13,0 Watt / Converter 15 Watt<br>inkl. Kippschalter   | 59             | 700             | 672           | <b>F S A 4 3 7 0 1 2</b> |          |                                      |
|    | <b>Flächenspiegel</b><br>LED-Beleuchtung<br>waagrecht<br>18,8 Watt / Converter 30 Watt<br>inkl. Kippschalter   | 59             | 1000            | 672           | <b>F S A 4 3 1 0 1 2</b> |          |                                      |
|   | <b>Flächenspiegel</b><br>LED-Beleuchtung<br>waagrecht<br>22,6 Watt / Converter 30 Watt<br>inkl. Kippschalter   | 59             | 1200            | 672           | <b>F S A 4 3 1 2 1 2</b> |          |                                      |
| <b>Spiegelschränke</b>  |  |                |                 |               |                          |          |                                      |
|  | <b>Spiegelschrank</b><br>3 Spiegeltüren auf Trägerplatte<br>seitliche Aufdopplung je 10 mm<br>2 Mittelwände, 3 Glasfachböden<br>1 LED-Aufbauleuchte 634 mm breit<br>8,9 Watt / Converter 15 Watt<br>1 Schalter-Steckdosen-Element<br>Türbreiten: 196 mm / 296 mm / 196 mm  | 172            | 720             | 640           | <b>S E T 4 3 7 D 0 2</b> |          |                                      |
| inkl. Griffblöcke   | Optionales Zubehör:<br>LED-Waschplatzbeleuchtung   |                |                 |               | P Z 1 0 6 3 6 0          |          |                                      |
|  | <b>Spiegelschrank</b><br>3 Spiegeltüren auf Trägerplatte<br>seitliche Aufdopplung je 10 mm<br>2 Mittelwände, 3 Glasfachböden<br>1 LED-Aufbauleuchte 934 mm breit<br>13,6 Watt / Converter 30 Watt<br>1 Schalter-Steckdosen-Element<br>Türbreiten: 288 mm / 412 mm / 288 mm | 172            | 1020            | 640           | <b>S E T 4 3 1 D 0 2</b> |          |                                      |
| inkl. Griffblöcke   | Optionales Zubehör:<br>LED-Waschplatzbeleuchtung   |                |                 |               | P Z 1 0 6 3 9 0          |          |                                      |





# Programm 063 - Typenliste

| Tiefenangabe entspricht der Korpus-tiefe   |  | Tiefe<br>in mm | Breite<br>in mm | Höhe<br>in mm | Artikelnummer            | Anschlag | Aufpreis<br>Hoch-<br>glanz<br>Korpus |
|--|--|----------------|-----------------|---------------|--------------------------|----------|--------------------------------------|
| <b>Spiegelschränke</b>   |  |                |                 |               |                          |          |                                      |
|    | <b>Spiegelschrank</b><br>3 Spiegeltüren auf Trägerplatte<br>seitliche Aufdopplung je 10 mm<br>2 Mittelwände, 3 Glasfachböden<br>1 LED-Aufbauleuchte 934 mm breit<br>13,6 Watt / Converter 30 Watt<br>1 Schalter-Steckdosen-Element<br>Türbreiten: 388 mm / 412 mm / 388 mm<br><br>Optionales Zubehör:<br>LED-Waschplatzbeleuchtung | 172            | 1220            | 640           | <b>S E T 4 3 2 D 0 2</b> |          |                                      |
| inkl. Griffblöcke  |  |                |                 |               | P Z 1 0 6 3 1 2          |          |                                      |
| <b>Keramik-Aufsatzwaschtische</b>  |  |                |                 |               |                          |          |                                      |
|  | <b>Aufsatzwaschtisch Connect Air, weiß</b><br>mit Hahnlochbohrung<br>mit Überlauf<br>Hinterkante nicht glasiert  | 460            | 550             | 100           | <b>W T A 0 8 0 5 1</b>   |          |                                      |
|  | <b>Aufsatzwaschtisch Connect Air, IdealPlus, weiß</b><br>mit Hahnlochbohrung<br>mit Überlauf<br>Hinterkante nicht glasiert   | 460            | 550             | 100           | <b>W T A 0 8 0 5 2 1</b> |          |                                      |
|  | <b>passender Waschtischplattenausschnitt</b>   |                |                 |               | <b>A U S 0 8 0 5 2 8</b> |          |                                      |
|  | <b>Aufsatzwaschtisch Melbourne, weiß</b><br>mit Hahnlochbohrung<br>inkl. Permanentablauf<br>Hinterkante nicht glasiert   | 425            | 600             | 90            | <b>W T A 1 1 0 4 1</b>   |          |                                      |
|  | <b>passender Waschtischplattenausschnitt</b>   |                |                 |               | <b>A U S 1 1 0 4 2 8</b> |          |                                      |



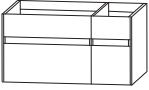

# Programm 063 - Typenliste

| Tiefenangabe entspricht der Korpusstärke  |   | Tiefe<br>in mm | Breite<br>in mm | Höhe<br>in mm | Artikelnummer            | Anschlag | Aufpreis<br>Hoch-<br>glanz<br>Korpus |
|---|---|----------------|-----------------|---------------|--------------------------|----------|--------------------------------------|
| <b>Waschtischplatten</b>  |   |                |                 |               |                          |          |                                      |
|    | <b>Breite 726 mm</b><br>für 1 Waschtischausschnitt<br>mittig  | 495            | 726             | 28            | <b>A P A 5 0 7 0 6 3</b> |          |                                      |
|   | <b>Breite 1026 mm</b><br>für 1 Waschtischausschnitt<br>links, mittig oder rechts  | 495            | 1026            | 28            | <b>A P A 5 0 1 0 6 3</b> |          |                                      |
|   | <b>Breite 1226 mm</b><br>für 1 Waschtischausschnitt<br>mittig   | 495            | 1226            | 28            | <b>A P A 5 0 1 2 6 3</b> |          |                                      |
|   | <b>Breite 1426 mm</b><br>für 2 Waschtischausschnitte<br>links und rechts  | 495            | 1426            | 28            | <b>A P A 5 0 1 4 6 3</b> |          |                                      |
|   | <b>Breite 1726 mm</b><br>für 2 Waschtischausschnitte<br>links und rechts  | 495            | 1726            | 28            | <b>A P A 5 0 1 7 6 3</b> |          |                                      |
|   | <b>Waschtischplatte breitenvariabel</b><br>Preis je lfdm.<br>Bitte Waschtischposition angeben   | 495            | 726-2600        | 28            | <b>A P N 6 0 V 2 8</b>   |          |                                      |
|   | Bitte beachten Sie den Aufpreis<br>für die Waschtischausschnitte.   |                |                 |               |                          |          |                                      |
| <b>Waschtischunterschranke</b>  |   |                |                 |               |                          |          |                                      |
|  | <b>Waschtischunterschrank</b><br>1 Schubkasten mit Einzugsdämpfung<br>mit Siphonausschnitt<br>1 Auszug mit Einzugsdämpfung<br>seitliche Aufdopplung je 10 mm<br>1 Raumparsiphon |                |                 |               |                          |          |                                      |
| Abb. grifflos   | <b>ohne LED-Beleuchtung</b>   | 492            | 720             | 440           | <b>S E T 3 8 7 S 1 G</b> |          |                                      |
|   | <b>mit LED-Beleuchtung</b><br>1 beleuchteter Griffraum<br>3,1 Watt / Converter 15 Watt<br>1 Bewegungssensor   | 492            | 720             | 440           | <b>S E T 3 8 7 S B G</b> |          |                                      |
|  | <b>Waschtischunterschrank</b><br>1 Schubkasten mit Einzugsdämpfung<br>mit Siphonausschnitt<br>1 Auszug mit Einzugsdämpfung<br>seitliche Aufdopplung je 10 mm<br>1 Raumparsiphon |                |                 |               |                          |          |                                      |
| Abb. grifflos   | <b>ohne LED-Beleuchtung</b>   | 492            | 1020            | 440           | <b>S E T 3 8 1 S 1 G</b> |          |                                      |
|   | <b>mit LED-Beleuchtung</b><br>1 beleuchteter Griffraum<br>4,5 Watt / Converter 15 Watt<br>1 Bewegungssensor   | 492            | 1020            | 440           | <b>S E T 3 8 1 S B G</b> |          |                                      |

# Programm 063 - Typenliste

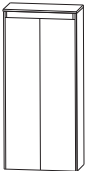

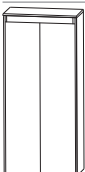

| Tiefenangabe entspricht der Korpus-tiefe   |   | Tiefe<br>in mm | Breite<br>in mm | Höhe<br>in mm | Artikelnummer          | Anschlag | Aufpreis<br>Hoch-<br>glanz<br>Korpus |
|--|---|----------------|-----------------|---------------|------------------------|----------|--------------------------------------|
| <b>Waschtischunterschränke</b>   |   |                |                 |               |                        |          |                                      |
|    | <p><b>Waschtischunterschrank</b><br/>           Waschtischunterschrank 700 mm breit<br/>           1 Schubkasten mit Einzugsdämpfung<br/>           mit Siphonausschnitt<br/>           1 Auszug mit Einzugsdämpfung<br/>           1 Raumparsiphon<br/>           Unterschrank 300 mm breit<br/>           1 Schubkasten mit Einzugsdämpfung<br/>           1 Auszug mit Einzugsdämpfung<br/>           seitliche Aufdopplung je 10 mm</p> <p><b>ohne LED-Beleuchtung</b></p> <p><b>mit LED-Beleuchtung</b><br/>           2 beleuchtete Griffräume<br/>           4,4 Watt / Converter 15 Watt<br/>           1 Bewegungssensor</p> | 492            | 1020            | 440           | <b>SET 3 8 1 0 1 G</b> | L/R      |                                      |
| Abb. = rechts<br>Abb. grifflos   |   | 492            | 1020            | 440           | <b>SET 3 8 1 0 B G</b> | L/R      |                                      |
|    | <p><b>Waschtischunterschrank</b><br/>           1 Schubkasten mit Einzugsdämpfung<br/>           mit Siphonausschnitt<br/>           1 Auszug mit Einzugsdämpfung<br/>           seitliche Aufdopplung je 10 mm<br/>           1 Raumparsiphon</p> <p><b>ohne LED-Beleuchtung</b></p> <p><b>mit LED-Beleuchtung</b><br/>           1 beleuchteter Griffraum<br/>           5,5 Watt / Converter 15 Watt<br/>           1 Bewegungssensor</p>  | 492            | 1220            | 440           | <b>SET 3 8 2 S 1 G</b> |          |                                      |
| Abb. grifflos  |   | 492            | 1220            | 440           | <b>SET 3 8 2 S B G</b> |          |                                      |
|  | <p><b>Waschtischunterschrank</b><br/>           2 Waschtischunterschränke<br/>           je 1 Schubkasten mit Einzugsdämpfung<br/>           mit Siphonausschnitt<br/>           je 1 Auszug mit Einzugsdämpfung<br/>           je 1 Raumparsiphon<br/>           seitliche Aufdopplung je 10 mm</p> <p><b>ohne LED-Beleuchtung</b></p> <p><b>mit LED-Beleuchtung</b><br/>           2 beleuchtete Griffräume<br/>           6,2 Watt / Converter 15 Watt<br/>           1 Bewegungssensor</p> <p>Einen passenden Flächenspiegel finden<br/>           Sie im Programm 021.</p>   | 492            | 1420            | 440           | <b>SET 3 8 1 4 1 G</b> |          |                                      |
| Abb. grifflos  |   | 492            | 1420            | 440           | <b>SET 3 8 1 4 B G</b> |          |                                      |
|  | <p><b>Waschtischunterschrank</b><br/>           2 Waschtischunterschränke<br/>           je 1 Schubkasten mit Einzugsdämpfung<br/>           mit Siphonausschnitt<br/>           je 1 Auszug mit Einzugsdämpfung<br/>           je 1 Raumparsiphon<br/>           1 Unterschrank<br/>           1 Schubkasten mit Einzugsdämpfung<br/>           1 Auszug mit Einzugsdämpfung<br/>           seitliche Aufdopplung je 10 mm</p> <p><b>ohne LED-Beleuchtung</b></p> <p><b>mit LED-Beleuchtung</b><br/>           3 beleuchtete Griffräume<br/>           7,5 Watt / Converter 15 Watt<br/>           1 Bewegungssensor</p>             | 492            | 1720            | 440           | <b>SET 3 8 1 7 1 G</b> |          |                                      |
| Abb. grifflos  |   | 492            | 1720            | 440           | <b>SET 3 8 1 7 B G</b> |          |                                      |

# Programm 063 - Typenliste

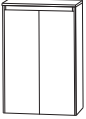

| Tiefenangabe entspricht der Korpus-tiefe  |  | Tiefe<br>in mm | Breite<br>in mm | Höhe<br>in mm | Artikelnummer     | Anschlag | Aufpreis<br>Hoch-<br>glanz<br>Korpus |
|---|--|----------------|-----------------|---------------|-------------------|----------|--------------------------------------|
|  <p><b>Mittelschrank</b><br/>1 Tür<br/>3 Glasfachböden<br/>seitliche Aufdopplung je 10 mm<br/>1 Abdeckplatte 325 mm tief</p> <p>Abb. grifflos</p>  |  | 325            | 322             | 1160          | M N A 7 1 3 A 1 G | L/R      |                                      |
|  <p><b>Mittelschrank</b><br/>2 Türen<br/>3 Glasfachböden<br/>seitliche Aufdopplung je 10 mm<br/>1 Abdeckplatte 325 mm tief</p> <p>Abb. grifflos</p>  |  | 325            | 622             | 1160          | M N A 7 1 6 A 1 G |          |                                      |
|  <p><b>Mittelschrank mit Innenschubkasten</b><br/>1 Tür<br/>1 Glasfachboden (o.)<br/>1 Innenschubkasten mit Einzugsdämpfung<br/>seitliche Aufdopplung je 10 mm<br/>1 Abdeckplatte 325 mm tief</p> <p>Abb. grifflos</p>   |  | 325            | 322             | 1160          | M N A 7 4 3 A 1 G | L/R      |                                      |
|  <p><b>Mittelschrank mit Innenschubkasten</b><br/>2 Türen<br/>1 Glasfachboden (o.)<br/>1 Innenschubkasten mit Einzugsdämpfung<br/>seitliche Aufdopplung je 10 mm<br/>1 Abdeckplatte 325 mm tief</p> <p>Abb. grifflos</p> |  | 325            | 622             | 1160          | M N A 7 4 6 A 1 G |          |                                      |
| <h2>Highboards</h2>   |  |                |                 |               |                   |          |                                      |
|  <p><b>Highboard</b><br/>1 Tür<br/>2 Glasfachböden<br/>seitliche Aufdopplung je 10 mm<br/>1 Abdeckplatte 325 mm tief</p> <p>Abb. grifflos</p>  |  | 325            | 322             | 840           | H B A 5 1 3 A 1 G | L/R      |                                      |



# Programm 063 - Typenliste

| Tiefenangabe entspricht der Korpus-tiefe   |  | Tiefe<br>in mm | Breite<br>in mm | Höhe<br>in mm | Artikelnummer            | Anschlag | Aufpreis<br>Hoch-<br>glanz<br>Korpus |
|--|--|----------------|-----------------|---------------|--------------------------|----------|--------------------------------------|
| <b>Highboards</b>  |  |                |                 |               |                          |          |                                      |
|    | <b>Highboard</b><br>2 Türen<br>2 Glasfachböden<br>seitliche Aufdopplung je 10 mm<br>1 Abdeckplatte 325 mm tief   | 325            | 622             | 840           | <b>H B A 5 1 6 A 1 G</b> |          |                                      |
| Abb. grifflos  |  |                |                 |               |                          |          |                                      |
| <b>Oberschränke</b>  |  |                |                 |               |                          |          |                                      |
|    | <b>Oberschrank</b><br>1 Tür<br>1 Glasfachboden<br>seitliche Aufdopplung je 10 mm   | 172            | 320             | 640           | <b>O G A 4 1 3 A 1 G</b> | L/R      |                                      |
| Abb. grifflos  |  |                |                 |               |                          |          |                                      |
|  | <b>Oberschrank</b><br>2 Türen<br>1 Glasfachboden<br>seitliche Aufdopplung je 10 mm   | 172            | 620             | 640           | <b>O G A 4 1 6 A 1 G</b> |          |                                      |
| Abb. grifflos  |  |                |                 |               |                          |          |                                      |
| <b>Unterschränke</b>   |  |                |                 |               |                          |          |                                      |
|  | <b>Unterschrank</b><br>1 Schubkasten mit Einzugsdämpfung<br>1 Auszug mit Einzugsdämpfung<br>seitliche Aufdopplung je 10 mm<br>1 Abdeckplatte 325 mm tief | 325            | 322             | 450           | <b>U N A 3 8 3 A 1 G</b> |          |                                      |
| Abb. grifflos  |  |                |                 |               |                          |          |                                      |
|  | <b>Unterschrank</b><br>1 Schubkasten mit Einzugsdämpfung<br>1 Auszug mit Einzugsdämpfung<br>seitliche Aufdopplung je 10 mm<br>1 Abdeckplatte 325 mm tief | 325            | 622             | 450           | <b>U N A 3 8 6 A 1 G</b> |          |                                      |
| Abb. grifflos  |  |                |                 |               |                          |          |                                      |

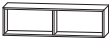
# Programm 063 - Typenliste

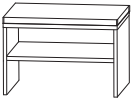
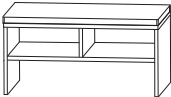
| Tiefenangabe entspricht der Korpus­tiefe  |   | Tiefe<br>in mm | Breite<br>in mm | Höhe<br>in mm | Artikelnummer     | Anschlag | Aufpreis<br>Hoch-<br>glanz<br>Korpus |
|---|---|----------------|-----------------|---------------|-------------------|----------|--------------------------------------|
| <b>Regale</b>   |   |                |                 |               |                   |          |                                      |
|    | <b>Funktionsregal</b><br>Ecken auf Gehrung geschnitten<br>senkrechte oder waagerechte Montage möglich<br><br>Bitte Farbvariante angeben:<br>Nr. 501 weiß matt lackiert<br>Nr. 547 schwarz matt lackiert | 150            | 300             | 160           | R G L 1 1 3 0 0 1 |          |                                      |
|    | <b>Funktionsregal</b><br>Ecken auf Gehrung geschnitten<br>senkrechte oder waagerechte Montage möglich<br><br>Bitte Farbvariante angeben:<br>Nr. 501 weiß matt lackiert<br>Nr. 547 schwarz matt lackiert | 150            | 600             | 160           | R G L 1 1 6 0 0 2 |          |                                      |
|    | <b>Funktionsregal</b><br>Ecken auf Gehrung geschnitten<br>senkrechte oder waagerechte Montage möglich<br><br>Bitte Farbvariante angeben:<br>Nr. 501 weiß matt lackiert<br>Nr. 547 schwarz matt lackiert | 150            | 900             | 160           | R G L 1 1 9 0 0 3 |          |                                      |
| <b>Sitzbänke</b>  |   |                |                 |               |                   |          |                                      |
|  | <b>Sitzbank</b><br>1 Ablagefach<br>1 Sitzkissen aus Kunstleder in<br>creme-weiß<br><br>Farbvariante entspricht der Korpusfarbe  | 450            | 600             | 458           | S E T B A N K 6   |          |                                      |
|  | <b>Sitzbank</b><br>2 Ablagefächer<br>1 Sitzkissen aus Kunstleder in<br>creme-weiß<br><br>Farbvariante entspricht der Korpusfarbe  | 450            | 900             | 458           | S E T B A N K 9   |          |                                      |



# Programm 063 - Typenliste

| Tiefenangabe entspricht der Korpus-tiefe   |  | Tiefe<br>in mm | Breite<br>in mm | Höhe<br>in mm | Artikelnummer |                |            | Anschlag | Aufpreis<br>Hoch-<br>glanz<br>Korpus |
|--|--|----------------|-----------------|---------------|---------------|----------------|------------|----------|--------------------------------------|
| <b>Steckboarde</b>   |  |                |                 |               |               |                |            |          |                                      |
|    | <b>Steckboard</b>  |                |                 |               |               |                |            |          |                                      |
|  | <b>Steckboard 300 mm, rundum mit ABS-Dickkante</b>   | 150            | 300             | 28            | <b>S B G</b>  | <b>6 0 3 0</b> |            |          |                                      |
|  | <b>Steckboard 600 mm, rundum mit ABS-Dickkante</b>   | 150            | 600             | 28            | <b>S B G</b>  | <b>6 0 6 0</b> |            |          |                                      |
|  | <b>Steckboard 700 mm, rundum mit ABS-Dickkante</b>   | 150            | 700             | 28            | <b>S B G</b>  | <b>6 0 7 0</b> |            |          |                                      |
|  | <b>Steckboard 1000 mm, rundum mit ABS-Dickkante</b>  | 150            | 1000            | 28            | <b>S B G</b>  | <b>6 0 1 0</b> |            |          |                                      |
|  | <b>Steckboard 1200 mm, rundum mit ABS-Dickkante</b>  | 150            | 1200            | 28            | <b>S B G</b>  | <b>6 0 1 2</b> |            |          |                                      |
| <b>Zubehör</b>   |  |                |                 |               |               |                |            |          |                                      |
|   | <b>Handtuchhalter</b><br>einarmig<br>ausziehbar<br>chrom<br>zur Montage an der Wand  | 330-567        | 44              | 44            | <b>P Z</b>    | <b>1 1 3 7</b> | <b>1</b>   |          |                                      |
|  | <b>Handtuchhalter</b><br>zweiarmig<br>ausziehbar<br>chrom<br>zur Montage an der Wand   | 322-562        | 87              | 47            | <b>P Z</b>    | <b>1 1 3 7</b> | <b>2</b>   |          |                                      |
|  | <b>Behälter</b><br>transparent<br>mit 1-facher Befestigungsmöglichkeit<br><br>kombinierbar mit Befestigungsleisten -<br>PZ 1237 L      | 84             | 84              | 65            | <b>P Z</b>    | <b>1 2 3 7</b> | <b>B 1</b> |          |                                      |
|  | <b>Behälter</b><br>transparent<br>mit 2-facher Befestigungsmöglichkeit<br><br>kombinierbar mit Befestigungsleisten -<br>PZ 1237 L      | 168            | 84              | 65            | <b>P Z</b>    | <b>1 2 3 7</b> | <b>B 2</b> |          |                                      |
|  | <b>Behälter</b><br>transparent<br>mit 3-facher Befestigungsmöglichkeit<br><br>kombinierbar mit Befestigungsleisten -<br>PZ 1237 L      | 251            | 84              | 65            | <b>P Z</b>    | <b>1 2 3 7</b> | <b>B 3</b> |          |                                      |
|  | <b>Positionierungsleiste</b><br>weiß<br>mit 1-facher Befestigungsmöglichkeit<br><br>kombinierbar mit Aufbewahrungsboxen -<br>PZ 1237 B | 27             | 83              | 9             | <b>P Z</b>    | <b>1 2 3 7</b> | <b>L 1</b> |          |                                      |

# Programm 063 - Typenliste

Tiefenangabe entspricht der Korpus-tiefe

## Zubehör

|  | Tiefe<br>in mm | Breite<br>in mm | Höhe<br>in mm | Artikelnummer   | Anschlag | Aufpreis<br>Hoch-<br>glanz<br>Korpus |
|--|----------------|-----------------|---------------|-----------------|----------|--------------------------------------|
|  <p><b>Positionierungsleiste</b><br/>weiß<br/>mit 2-facher Befestigungsmöglichkeit</p> <p>kombinierbar mit Aufbewahrungsboxen -<br/>PZ 1237 B</p> | 27             | 167             | 9             | P Z 1 2 3 7 L 2 |          |                                      |
|  <p><b>Positionierungsleiste</b><br/>weiß<br/>mit 3-facher Befestigungsmöglichkeit</p> <p>kombinierbar mit Aufbewahrungsboxen -<br/>PZ 1237 B</p> | 27             | 250             | 9             | P Z 1 2 3 7 L 3 |          |                                      |
|  <p><b>Positionierungsleiste</b><br/>weiß<br/>mit 6-facher Befestigungsmöglichkeit</p> <p>kombinierbar mit Aufbewahrungsboxen -<br/>PZ 1237 B</p> | 27             | 504             | 9             | P Z 1 2 3 7 L 6 |          |                                      |

# Programm 063 - Planungsbeispiele

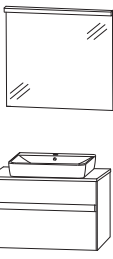
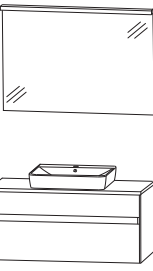
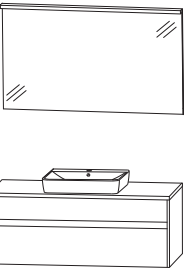
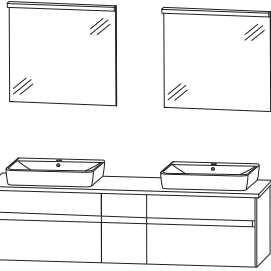
|                   |                                     |  |                   |
|-------------------|-------------------------------------|--|-------------------|
| <b>UNK-0170-1</b> |                                     |    |                   |
| 1                 | Flächenspiegel                      |  | F S A 4 3 7 0 1 2 |
| 1                 | Aufsatzwaschtisch Connect Air, weiß |  | W T A 0 8 0 5 1   |
| 1                 | Waschtischplatte 726 mm             |  | A P A 5 0 7 0 6 3 |
| 1                 | Ausschnitt mittig                   | A U S 0 8 0 5 2 8  |                   |
| 1                 | Waschtischunterschrank              | S E T 3 8 7 S 1 G  |                   |
|                   |                                     | Summe  |                   |
|                   |                                     | Aufpreis Hochglanz Korpus  | 700 mm breit      |
| <b>UNK-0110-1</b> |                                     |    |                   |
| 1                 | Flächenspiegel                      |  | F S A 4 3 1 0 1 2 |
| 1                 | Aufsatzwaschtisch Connect Air, weiß |  | W T A 0 8 0 5 1   |
| 1                 | Waschtischplatte 1026 mm            |  | A P A 5 0 1 0 6 3 |
| 1                 | Ausschnitt mittig                   | A U S 0 8 0 5 2 8  |                   |
| 1                 | Waschtischunterschrank              | S E T 3 8 1 S 1 G  |                   |
|                   |                                     | Summe  |                   |
|                   |                                     | Aufpreis Hochglanz Korpus  | 1000 mm breit     |
| <b>UNK-0112-1</b> |                                     |  |                   |
| 1                 | Flächenspiegel                      |  | F S A 4 3 1 2 1 2 |
| 1                 | Aufsatzwaschtisch Connect Air, weiß |  | W T A 0 8 0 5 1   |
| 1                 | Waschtischplatte 1226 mm            |  | A P A 5 0 1 2 6 3 |
| 1                 | Ausschnitt mittig                   | A U S 0 8 0 5 2 8  |                   |
| 1                 | Waschtischunterschrank              | S E T 3 8 2 S 1 G  |                   |
|                   |                                     | Summe  |                   |
|                   |                                     | Aufpreis Hochglanz Korpus  | 1200 mm breit     |
| <b>UNK-0117-1</b> |                                     |  |                   |
| 2                 | Flächenspiegel                      |  | F S A 4 3 7 0 1 2 |
| 2                 | Aufsatzwaschtisch Connect Air, weiß |  | W T A 0 8 0 5 1   |
| 1                 | Waschtischplatte 1726 mm            |  | A P A 5 0 1 7 6 3 |
| 2                 | Ausschnitt links und rechts         | A U S 0 8 0 5 2 8  |                   |
| 1                 | Waschtischunterschrank              | S E T 3 8 1 7 1 G  |                   |
|                   |                                     | Summe  |                   |
|                   |                                     | Aufpreis Hochglanz Korpus  | 1700 mm breit     |



# Programm 063 - Maßskizzen

WTA 1104 + SET 387S

WTA 1104 + SET 381S

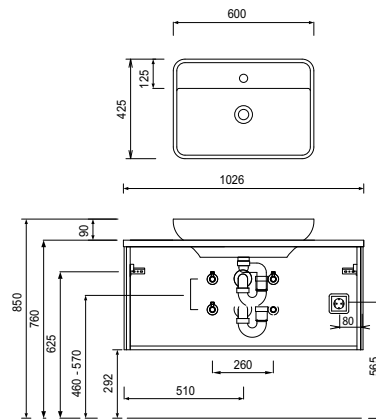
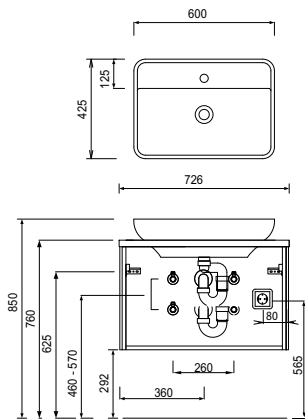

WTA 1104 + SET 3810 R

WTA 1104 + SET 382S

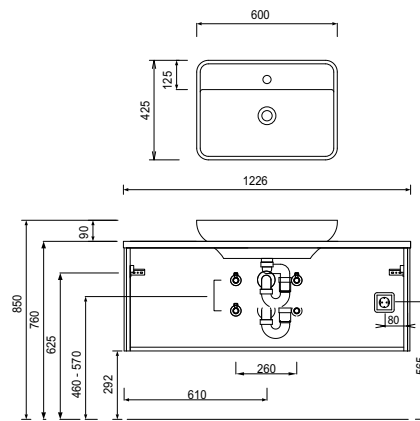
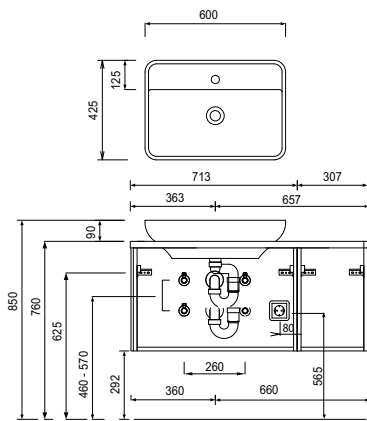

WTA 1104 + SET 3814

WTA 1104 + SET 3817

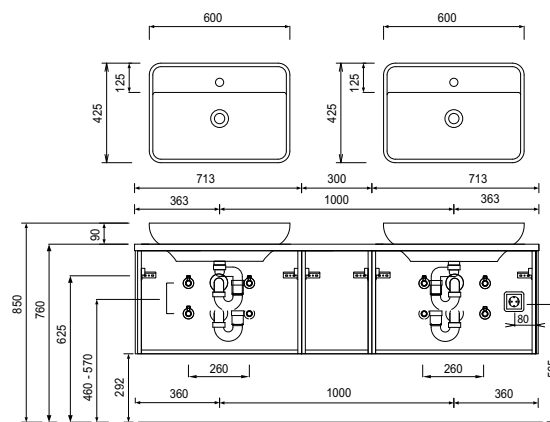
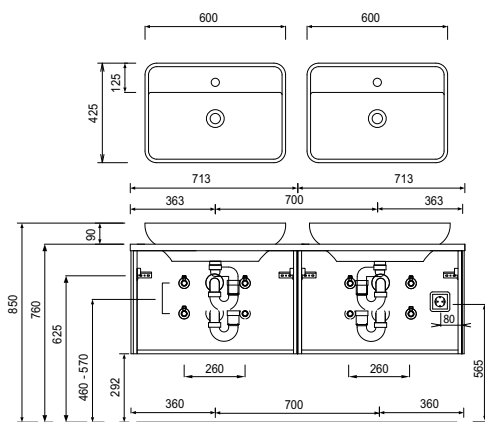

Toleranzen:

Die Maßtoleranzen (+/- 5mm) und Ebenheitstoleranzen (DIN 18202) unterliegen den üblichen materialspezifischen Toleranzen für Baustoffe, anlehend an die DIN 18202.

# Programm 063 - Maßskizzen

Elektroanschlüsse für Spiegelemente

Elektroanschlüsse für Spiegelschränke

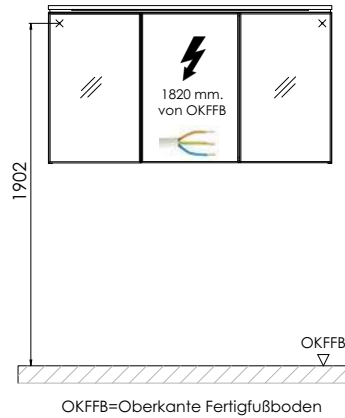
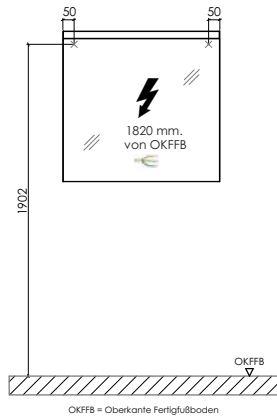

Toleranzen:  
Die Maßtoleranzen (+/- 5mm) und Ebenheitstoleranzen (DIN 18202) unterliegen den üblichen materialspezifischen Toleranzen für Bauwerkstoffe, anlehnd an die DIN 18202.