

Möbel LETZ

Finden und Wohlfühlen



Typenplan

Barola von Venjakob - Vitrine Eiche rustico hell geölt

Wichtiger Hinweis für Sie

Etwaige Hinweise des Herstellers in dieser Produktinformation, die sich auf die Gewährleistung beziehen, haben für Sie keinerlei Bindungswirkung und können von Ihnen ignoriert werden. Ihre gesetzlichen Gewährleistungsrechte als Verbraucher uns gegenüber, als Ihrem Verkäufer, werden dadurch in keiner Weise berührt oder eingeschränkt. Sie können sich wegen aller Mängel jederzeit an uns wenden. Darüber hinaus gehende Herstellergarantien bleiben natürlich unberührt. Dieser Artikel wird hergestellt von Alfons Venjakob GmbH & Co.KG, Friedrichsdorfer Str. 220,

Möbel Letz GmbH
Am Gewerbepark 11
06895 Zahna-Elster

Tel.: 035383 - 6018 50

Fax.: 035383 - 6018 17

BAROLA

03 - EICHE RUSTICO HELL GEÖLT, GEBÜRSTET



Für Kastenmöbel sind keine Sonderfarbtöne möglich.

PROGRAMMBESONDERHEITEN UND QUALITÄTSMERKMALE:

- Programm in der Echtholz furnier-Ausführung Eiche rustico hell.
- Die Oberfläche ist mehrfach geölt und gebürstet.
- Alle Glasuren sind in Parsolglas grau, die Vitrinen und Highboards sind mit Eckverglasung erhältlich.
- Die Fächer hinter den Glasuren sind optional mit Spiegelrückwänden möglich.
- Für die leichte Optik sind die Möbel mit Holzuntergestellen lieferbar.
- LED-Technik für interessante Lichtakzente: Für alle Fächer und als Ambiente- sowie als Untergestellbeleuchtung erhältlich (nur in Verbindung mit Untergestell).
- Dimmbarer Touchschalter zur Bedienung aller Beleuchtungen oder Funkdimerset zur Einbindung ins SmartHome System gegen Aufpreis (ZigBee-fähig).
- Hochwertige Beschläge mit Selbsteinzug und Dämpfung.
- Schubkästen mit Vollauszügen, als Zusatzausstattung mit Besteck-einsatz.
- Kabeldurchlass bei den Lowboards für verdecktes Kabelmanagement sowie weiteres umfangreiches Zubehör.
- Sonderanfertigungen (Breiten-, Höhen und Tiefenkürzung) auf Anfrage möglich.
- Individuell planbar mit dem Planungsprogramm **furn plan**
- 5-Jahres-Garantie gemäß Qualitäts- und Gütepass.
- Made in Germany

Numerische Aufstellung nach Best.-Nr.:								
Bestell-Nr.	Bezeichnung	Seite	Bestell-Nr.	Bezeichnung	Seite	Bestell-Nr.	Bezeichnung	Seite
0094-	Funkdimmer-Set	287	9122-	Highboard barola	284	9151-	Wandboard barola	286
0240-	Holzeinlegeboden barola (zusätzlich)	286	9123-	Highboard barola	284	9152-	Wandboard barola	286
0251-	Holzeinlegeboden barola (zusätzlich)	286	9126-	Highboard barola	284	9155-	Holzuntergestell barola	287
0252-	Holzeinlegeboden barola (zusätzlich)	286	9127-	Highboard barola	284	9157-	Spiegelrückwand barola	287
0253-	Holzeinlegeboden barola (zusätzlich)	286	9128-	Highboard barola	284	9158-	Besteckeneinsatz barola	287
8996-	Lowboard barola	283	9129-	Highboard barola	284	9159-	Kabeldurchlass barola	287
8997-	Lowboard barola	283	9130-	Vitrine barola	284	9160-	LED-Beleuchtung barola für Fach	286
9100-	Sideboard barola, rechts angeschlagen	283	9131-	Vitrine barola	285	9162-	Ambiente Beleuchtung barola	287
9101-	Sideboard barola, links angeschlagen	283	9132-	Vitrine barola	285	9163-	Untergestellbeleuchtung barola	287
9104-	Sideboard barola	283	9133-	Vitrine barola	285	9164-	LED-Beleuchtung barola, für Wandboard	286
9106-	Sideboard barola	283	9134-	Vitrine barola	285	9165-	Touchschalter dimmbar inkl. Trafo barola	288
9110-	Highboard barola	283	9135-	Vitrine barola	285	9166-	Extra Verlängerung barola	287
9111-	Highboard barola	283	9136-	Vitrine barola	285	9167-	Funkdimmer-Set Smarthome inkl. Trafo barola	288
9112-	Highboard barola	283	9137-	Vitrine barola	285	9168-	Zus. Smartempfänger inkl. Trafo barola	288
9113-	Highboard barola	283	9138-	Vitrine barola	285	9169-	Trafo barola (einzeln)	288
9114-	Highboard barola	283	9139-	Vitrine barola	285	9170-	Touchschalter dimmbar barola (einzeln)	288
9115-	Highboard barola	283	9140-	Vitrine barola	285	9171-	Smartempfänger barola (einzeln)	288
9116-	Highboard barola	283	9141-	Vitrine barola	285	9172-	Fernbedienung barola (einzeln)	288
9117-	Highboard barola	283	9144-	Vitrine barola	285	9999-	Aufpreis Wandboardkürzung	286
9118-	Highboard barola	284	9145-	Vitrine barola	285			
9119-	Highboard barola	284	9146-	Vitrine barola	285			
9120-	Highboard barola	284	9147-	Vitrine barola	285			
9121-	Highboard barola	284	9150-	Wandboard barola	286			

Wichtiger Hinweis:

Das mitgelieferte Befestigungsmaterial (Dübel und Schrauben) ist ausschließlich für die Befestigung von Bauteilen an Beton und/oder festem Mauerwerk geeignet. Bitte beachten Sie auch bei den Wandmontageelementen die max. Belastungswerte. Die Wandbeschaffenheit ist idealerweise bei Auftragsfassung zu erfragen und spätestens vor der Montage unbedingt von fachkundigem Personal zu prüfen. Bei abweichender Beschaffenheit (z. B. Leichtbauwänden) ist eine andere, der Belastung angemessene Befestigung bauseits vorzunehmen. Klären Sie elektrische Vorleistungen für Anschluss- und Gerätetechnik. Frei hängende Beleuchtungen erfordern Kabelkanallösungen auf oder unter Putz. Möbel nicht als Raumteiler nutzbar.

BAROLA



Lieferbare Ausführungen (bitte ergänzen Sie die 5. - 8. Stelle der Bestellnummer):

-0300 Eiche rustico hell geölt, gebürstet, furniert

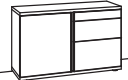

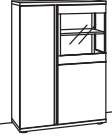
Lowboard barola		Lowboard barola		Sideboard barola	
2 Schubkästen mit Vollauszügen 2 offene Fächer Aufgebaut	B 124 cm H 60 cm T 43 cm	2-türig 2 Holzböden, verstellbar 2 Schubkästen mit Vollauszügen 1 offenes Fach, mittig Aufgebaut	B 206 cm H 60 cm T 43 cm	1-türig 1 Holzboden, verstellbar 3 Schubkästen mit Vollauszügen Aufgebaut	B à 124 cm H 77 cm T 43 cm
Innenmaße offene Fächer: 2x BxHxT 524 x 156 x 383 mm		Innenmaße offenes Fach: BxHxT 724 x 156 x 383 mm			
				 	
Bestell-Nr.: 8996-		Bestell-Nr.: 8997-		Bestell-Nr.: 9100- 9101-	à
2er Set LED-Beleuchtung 9160-0002 Ambiente Beleuchtung 9162-0009 Touchschalter dimmbar inkl. Trafo 9165-0000 Holzuntergestell 9155-0303 Untergestellbeleuchtung 9163-0003 Kabeldurchlass 9159-0000		1er Set LED-Beleuchtung 9160-0001 Ambiente Beleuchtung 9162-0010 Touchschalter dimmbar inkl. Trafo 9165-0000 Holzuntergestell 9155-0305 Untergestellbeleuchtung 9163-0005 Kabeldurchlass 9159-0000		Ambiente Beleuchtung 9162-0001 Touchschalter dimmbar inkl. Trafo 9165-0000 Holzuntergestell 9155-0303 Untergestellbeleuchtung 9163-0003	

Sideboard barola		Sideboard barola		Highboard barola	
2-türig 2 Holzböden, verstellbar 3 Schubkästen mit Vollauszügen Aufgebaut	B 187 cm H 77 cm T 43 cm	2-türig 2 Holzböden, verstellbar 3 Schubkästen mit Vollauszügen Aufgebaut	B 206 cm H 77 cm T 43 cm	3-türig 3 Holzböden, verstellbar 1 Konstruktionsboden 1 Holzboden hinter Glastür, fest Vormontiert, 3 Colli	B à 104 cm H 145 cm T 43 cm
				 	
Bestell-Nr.: 9104-		Bestell-Nr.: 9106-		Bestell-Nr.: 9110- 9111-	à
Ambiente Beleuchtung 9162-0002 Touchschalter dimmbar inkl. Trafo 9165-0000 Holzuntergestell 9155-0304 Untergestellbeleuchtung 9163-0004		Ambiente Beleuchtung 9162-0003 Touchschalter dimmbar inkl. Trafo 9165-0000 Holzuntergestell 9155-0305 Untergestellbeleuchtung 9163-0005		2er Set LED-Beleuchtung 9160-0002 Ambiente Beleuchtung 9162-0004 Touchschalter dimmbar inkl. Trafo 9165-0000 Spiegelrückwand 9157-0001 Holzuntergestell 9155-0302 Untergestellbeleuchtung 9163-0002	

Highboard barola		Highboard barola		Highboard barola	
3-türig 3 Holzböden, verstellbar 1 Konstruktionsboden 1 Holzboden hinter Glastür, fest Vormontiert, 3 Colli	B à 104 cm H 145 cm T 43 cm	2-türig 2 Holzböden, verstellbar 1 Konstruktionsboden 1 Holzboden hinter Glastür, fest 3 Schubkästen mit Vollauszügen Vormontiert, 3 Colli	B à 104 cm H 145 cm T 43 cm	2-türig 2 Holzböden, verstellbar 1 Konstruktionsboden 1 Holzboden hinter Glastür, fest 3 Schubkästen mit Vollauszügen Vormontiert, 3 Colli	B à 104 cm H 145 cm T 43 cm
 		 		 	
Bestell-Nr.: 9112- 9113-	à	Bestell-Nr.: 9114- 9115-	à	Bestell-Nr.: 9116- 9117-	à
2er Set LED-Beleuchtung 9160-0002 Ambiente Beleuchtung 9162-0004 Touchschalter dimmbar inkl. Trafo 9165-0000 Spiegelrückwand 9157-0001 Holzuntergestell 9155-0302 Untergestellbeleuchtung 9163-0002		2er Set LED-Beleuchtung 9160-0002 Ambiente Beleuchtung 9162-0004 Touchschalter dimmbar inkl. Trafo 9165-0000 Spiegelrückwand 9157-0001 Holzuntergestell 9155-0302 Untergestellbeleuchtung 9163-0002		2er Set LED-Beleuchtung 9160-0002 Ambiente Beleuchtung 9162-0004 Touchschalter dimmbar inkl. Trafo 9165-0000 Spiegelrückwand 9157-0001 Holzuntergestell 9155-0302 Untergestellbeleuchtung 9163-0002	



Highboard barola

3-türig
2 Holzböden, verstellbar
1 Holzboden hinter Glastür, fest
3 Schubkästen mit Vollauszügen
Vormontiert, 3 Colli

B à 124 cm
H 145 cm
T 43 cm

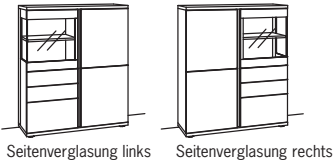

Seitenverglasung links Seitenverglasung rechts

Bestell-Nr.:	9118-	9119-	à
2er Set LED-Beleuchtung	9160-0002		
Ambiente Beleuchtung	9162-0005		
Touchschalter dimmbar inkl. Trafo	9165-0000		
Spiegelrückwand	9157-0001		
Holzuntergestell	9155-0303		
Untergestellbeleuchtung	9163-0003		

Highboard barola

3-türig
2 Holzböden, verstellbar
1 Holzboden hinter Glastür, fest
3 Schubkästen mit Vollauszügen
Vormontiert, 3 Colli

B à 124 cm
H 145 cm
T 43 cm

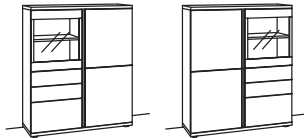

Bestell-Nr.:	9120-	9121-	à
2er Set LED-Beleuchtung	9160-0002		
Ambiente Beleuchtung	9162-0005		
Touchschalter dimmbar inkl. Trafo	9165-0000		
Spiegelrückwand	9157-0001		
Holzuntergestell	9155-0303		
Untergestellbeleuchtung	9163-0003		

Highboard barola

4-türig
2 Holzböden, verstellbar
2 Holzböden hinter Glastüren, fest
Vormontiert, 3 Colli

B 124 cm
H 145 cm
T 43 cm



Seitenverglasung beidseitig

Bestell-Nr.:	9122-		
4er Set LED-Beleuchtung	9160-0004		
Ambiente Beleuchtung	9162-0005		
Touchschalter dimmbar inkl. Trafo	9165-0000		
2 x Spiegelrückwand	9157-0001	à	
Holzuntergestell	9155-0303		
Untergestellbeleuchtung	9163-0003		

Highboard barola

4-türig
2 Holzböden, verstellbar
2 Holzböden hinter Glastüren, fest
Vormontiert, 3 Colli

B 124 cm
H 145 cm
T 43 cm



Bestell-Nr.:	9123-		
4er Set LED-Beleuchtung	9160-0004		
Ambiente Beleuchtung	9162-0005		
Touchschalter dimmbar inkl. Trafo	9165-0000		
2 x Spiegelrückwand	9157-0001	à	
Holzuntergestell	9155-0303		
Untergestellbeleuchtung	9163-0003		

Highboard barola

3-türig
3 Holzböden, verstellbar
3 Schubkästen mit Vollauszügen
Vormontiert, 3 Colli

B à 124 cm
H 145 cm
T 43 cm

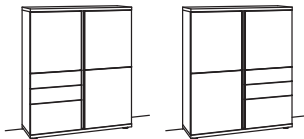

Bestell-Nr.:	9126-	9127-	à
Ambiente Beleuchtung	9162-0005		
Touchschalter dimmbar inkl. Trafo	9165-0000		
Holzuntergestell	9155-0303		
Untergestellbeleuchtung	9163-0003		

Highboard barola

5-türig
2 Holzböden, verstellbar
3 Holzböden hinter Glastüren, fest
3 Schubkästen mit Vollauszügen
Vormontiert, 4 Colli

B 187 cm
H 145 cm
T 43 cm



Seitenverglasung beidseitig

Bestell-Nr.:	9128-		
6er Set LED-Beleuchtung	9160-0006		
Ambiente Beleuchtung	9162-0006		
Touchschalter dimmbar inkl. Trafo	9165-0000		
3 x Spiegelrückwand	9157-0001	à	
Holzuntergestell	9155-0304		
Untergestellbeleuchtung	9163-0004		

Highboard barola

5-türig
2 Holzböden, verstellbar
3 Holzböden hinter Glastüren, fest
3 Schubkästen mit Vollauszügen
Vormontiert, 4 Colli

B 187 cm
H 145 cm
T 43 cm



Bestell-Nr.:	9129-		
6er Set LED-Beleuchtung	9160-0006		
Ambiente Beleuchtung	9162-0006		
Touchschalter dimmbar inkl. Trafo	9165-0000		
3 x Spiegelrückwand	9157-0001	à	
Holzuntergestell	9155-0304		
Untergestellbeleuchtung	9163-0004		

Zusatzausstattung gegen Berechnung finden Sie ab S. 286:
Wandboards, Untergestell, Spiegelrückwand, Besteckinsatz, LED-Beleuchtung, Trafo, Funkdimmer-Set...

Zusatzartikel zur Einbindung der Beleuchtung in Ihr SmartHome-System finden Sie auf S. 288.



Achtung: ZigBee-Bridge/ZigBee-Hub erforderlich!

Pflegeset 3 für Oberfläche Eiche rustico:
Bestell-Nr.: 0000-1430

Sonderanfertigungen (Breiten-, Höhen- und Tiefenkürzungen) auf Anfrage möglich!

Keine Sonderfarbtöne möglich.

Vitrine barola

6-türig
4 Holzböden, verstellbar
2 Holzböden hinter Glastüren, fest
Vormontiert, 3 Colli

B 84 cm
H 214 cm
T 43 cm



Seitenverglasung beidseitig

Bestell-Nr.:	9130-		
4er Set LED-Beleuchtung	9160-0004		
Ambiente Beleuchtung	9162-0007		
Touchschalter dimmbar inkl. Trafo	9165-0000		
2 x Spiegelrückwand	9157-0002	à	
Holzuntergestell	9155-0301		
Untergestellbeleuchtung	9163-0001		



BAROLA



Lieferbare Ausführungen (bitte ergänzen Sie die 5. - 8. Stelle der Bestellnummer):



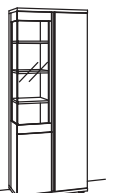
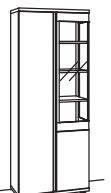
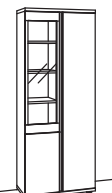
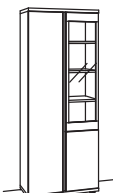



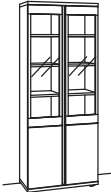
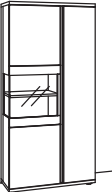

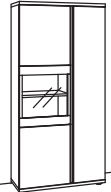
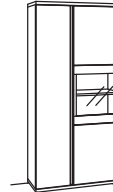

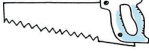

-0300 Eiche rustico hell geölt, gebürstet, furniert

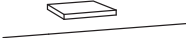

Vitrine barola		Vitrine barola		Vitrine barola	
6-türig 4 Holzböden, verstellbar 2 Holzböden hinter Glastüren, fest Vormontiert, 3 Colli	B 84 cm H 214 cm T 43 cm	4-türig 5 Holzböden, verstellbar 1 Holzboden hinter Glastür, fest 2 Konstruktionsböden Vormontiert, 3 Colli	B à 84 cm H 214 cm T 43 cm	4-türig 5 Holzböden, verstellbar 1 Holzboden hinter Glastür, fest 2 Konstruktionsböden Vormontiert, 3 Colli	B à 84 cm H 214 cm T 43 cm
		 		 	
Seitenverglasung links		Seitenverglasung links	Seitenverglasung rechts		
Bestell-Nr.: 9131-		Bestell-Nr.: 9132- 9133-		Bestell-Nr.: 9134- 9135-	
4er Set LED-Beleuchtung 9160-0004 Ambiente Beleuchtung 9162-0007 Touchschalter dimmbar inkl. Trafo 9165-0000 2 x Spiegelrückwand 9157-0002 à Holzuntergestell 9155-0301 Untergestellbeleuchtung 9163-0001		2er Set LED-Beleuchtung 9160-0002 Ambiente Beleuchtung 9162-0007 Touchschalter dimmbar inkl. Trafo 9165-0000 Spiegelrückwand 9157-0002 Holzuntergestell 9155-0301 Untergestellbeleuchtung 9163-0001		2er Set LED-Beleuchtung 9160-0002 Ambiente Beleuchtung 9162-0007 Touchschalter dimmbar inkl. Trafo 9165-0000 Spiegelrückwand 9157-0002 Holzuntergestell 9155-0301 Untergestellbeleuchtung 9163-0001	

Vitrine barola		Vitrine barola		Vitrine barola	
3-türig 4 Holzböden, verstellbar 3 Holzböden hinter Glastür, fest 2 Konstruktionsböden Vormontiert, 3 Colli	B à 84 cm H 214 cm T 43 cm	3-türig 4 Holzböden, verstellbar 3 Holzböden hinter Glastür, fest 2 Konstruktionsböden Vormontiert, 3 Colli	B à 84 cm H 214 cm T 43 cm	4-türig 2 Holzböden, verstellbar 6 Holzböden hinter Glastür, fest Vormontiert, 3 Colli	B 84 cm H 214 cm T 43 cm
 		 			
Seitenverglasung links	Seitenverglasung rechts	Seitenverglasung links	Seitenverglasung rechts	Seitenverglasung beidseitig	
Bestell-Nr.: 9136- 9137-		Bestell-Nr.: 9138- 9139-		Bestell-Nr.: 9140-	
4er Set LED-Beleuchtung 9160-0004 Ambiente Beleuchtung 9162-0007 Touchschalter dimmbar inkl. Trafo 9165-0000 Spiegelrückwand 9157-0003 Holzuntergestell 9155-0301 Untergestellbeleuchtung 9163-0001		4er Set LED-Beleuchtung 9160-0004 Ambiente Beleuchtung 9162-0007 Touchschalter dimmbar inkl. Trafo 9165-0000 Spiegelrückwand 9157-0003 Holzuntergestell 9155-0301 Untergestellbeleuchtung 9163-0001		8er Set LED-Beleuchtung 9160-0008 Ambiente Beleuchtung 9162-0007 Touchschalter dimmbar inkl. Trafo 9165-0000 2 x Spiegelrückwand 9157-0003 à Holzuntergestell 9155-0301 Untergestellbeleuchtung 9163-0001	

Vitrine barola		Vitrine barola		Vitrine barola	
4-türig 2 Holzböden, verstellbar 6 Holzböden hinter Glastüren, fest Vormontiert, 3 Colli	B 84 cm H 214 cm T 43 cm	4-türig 5 Holzböden, verstellbar 1 Holzboden hinter Glastür, fest 2 Konstruktionsböden Vormontiert, 3 Colli	B à 104 cm H 214 cm T 43 cm	4-türig 5 Holzböden, verstellbar 1 Holzboden hinter Glastür, fest 2 Konstruktionsböden Vormontiert, 3 Colli	B à 104 cm H 214 cm T 43 cm
		 		 	
		Seitenverglasung links	Seitenverglasung rechts		
Bestell-Nr.: 9141-		Bestell-Nr.: 9144- 9145-		Bestell-Nr.: 9146- 9147-	
8er Set LED-Beleuchtung 9160-0008 Ambiente Beleuchtung 9162-0007 Touchschalter dimmbar inkl. Trafo 9165-0000 2 x Spiegelrückwand 9157-0003 à Holzuntergestell 9155-0301 Untergestellbeleuchtung 9163-0001		2er Set LED-Beleuchtung 9160-0002 Ambiente Beleuchtung 9162-0008 Touchschalter dimmbar inkl. Trafo 9165-0000 Spiegelrückwand 9157-0001 Holzuntergestell 9155-0302 Untergestellbeleuchtung 9163-0002		2er Set LED-Beleuchtung 9160-0002 Ambiente Beleuchtung 9162-0008 Touchschalter dimmbar inkl. Trafo 9165-0000 Spiegelrückwand 9157-0001 Holzuntergestell 9155-0302 Untergestellbeleuchtung 9163-0002	

<p>Wandboard barola Belastbarkeit bis 7 kg</p> <p>B 104 cm H 3 cm T 20 cm</p>  <p>Bestell-Nr.: 9150-..00 -0300 Eiche rustico hell geölt</p> <p>2er Set LED-Beleuchtung 9164-0002 Touchschalter dimmbar inkl. Trafo 9165-0000 Wandboardkürzung 9999-9972</p>	<p>Wandboard barola Belastbarkeit bis 10 kg</p> <p>B 124 cm H 3 cm T 20 cm</p>  <p>Bestell-Nr.: 9151-..00 -0300 Eiche rustico hell geölt</p> <p>2er Set LED-Beleuchtung 9164-0002 Touchschalter dimmbar inkl. Trafo 9165-0000 Wandboardkürzung 9999-9972</p>	<p>Wandboard barola Belastbarkeit bis 12 kg</p> <p>B 187 cm H 3 cm T 20 cm</p>  <p>Bestell-Nr.: 9152-..00 -0300 Eiche rustico hell geölt</p> <p>3er Set LED-Beleuchtung 9164-0003 Touchschalter dimmbar inkl. Trafo 9165-0000 Wandboardkürzung 9999-9972</p>
<p>Aufpreis Wandboardkürzung</p>  <p>Bestell-Nr.: 9999-9972</p>	<p>Holzeinlegeboden barola (zusätzlich) hinter breiter Holztür: für Lowboard 8997- und Sideboards 9100-/9101-, 9104-, 9106- sowie Highboards 9110-/9111-, 9112-/9113-, 9118-/9119-, 9120-/9121-, 9122-, 9123-, 9126-/9127-, 9128-, 9129- und Vitrinen 9144-/9145-, 9146-/9147-</p> <p>B 56,4 cm H 1,6 cm T 36 cm</p>  <p>Bestell-Nr.: 0240-.... -0300 Eiche rustico hell geölt</p>	<p>Holzeinlegeboden barola (zusätzlich) hinter schmäler Holztür: für Highboards 9110-/9111-, 9112-/9113-, 9114-/9115-, 9116-/9117- und Vitrinen 9130-, 9131-, 9132-/9133-, 9134-/9135-, 9136-/9137-, 9138-/9139-, 9140-, 9141-, 9144-/9145-, 9146-/9147-</p> <p>B 36,4 cm H 1,6 cm T 36 cm</p>  <p>Bestell-Nr.: 0251-.... -0300 Eiche rustico hell geölt</p>
<p>Holzeinlegeboden barola (zusätzlich) hinter schmäler Glastür: für Vitrinen 9130-, 9131-, 9132-/9133-, 9134-/9135-, 9136-/9137-, 9138-/9139-, 9140-, 9141-</p> <p>B 36,5 cm H 2,3 cm T 36 cm</p>  <p>Bestell-Nr.: 0252-.... -0300 Eiche rustico hell geölt</p>	<p>Holzeinlegeboden barola (zusätzlich) hinter breiter Glastür: für Highboards 9110-/9111-, 9112-/9113-, 9114-/9115-, 9116-/9117-, 9118-/9119-, 9120-/9121-, 9122-, 9123-, 9128-, 9129- sowie Vitrinen 9144-/9145- und 9146-/9147-</p> <p>B 56,5 cm H 2,3 cm T 36 cm</p>  <p>Bestell-Nr.: 0253-.... -0300 Eiche rustico hell geölt</p>	<p>LED-Beleuchtung barola für Fach 1er Set LED-Beleuchtung für Fach 1 x 2,3 Watt = 2,3 Watt Anschlussleitung 1,8 m lang je Leuchte Nicht nachrüstbar!</p> <p>siehe Angabe je Type</p> <p>Energieeffizienzklasse E</p>  <p>Bestell-Nr.: 9160-0001</p> <p>Touchschalter dimmbar inkl. Trafo 9165-0000</p>
<p>LED-Beleuchtung barola für Fach 2er Set LED-Beleuchtung für Fach 2 x 2,3 Watt = 4,6 Watt Anschlussleitung 1,8 m lang je Leuchte Nicht nachrüstbar!</p> <p>siehe Angabe je Type</p> <p>Energieeffizienzklasse E</p>  <p>Bestell-Nr.: 9160-0002</p> <p>Touchschalter dimmbar inkl. Trafo 9165-0000</p>	<p>LED-Beleuchtung barola für Fach 4er Set LED-Beleuchtung für Fach 4 x 2,3 Watt = 9,2 Watt Anschlussleitung 1,8 m lang je Leuchte Nicht nachrüstbar!</p> <p>siehe Angabe je Type</p> <p>Energieeffizienzklasse E</p>  <p>Bestell-Nr.: 9160-0004</p> <p>Touchschalter dimmbar inkl. Trafo 9165-0000</p>	<p>LED-Beleuchtung barola für Fach 6er Set LED-Beleuchtung für Fach 6 x 2,3 Watt = 13,8 Watt Anschlussleitung 1,8 m lang je Leuchte Nicht nachrüstbar!</p> <p>siehe Angabe je Type</p> <p>Energieeffizienzklasse E</p>  <p>Bestell-Nr.: 9160-0006</p> <p>Touchschalter dimmbar inkl. Trafo 9165-0000</p>
<p>LED-Beleuchtung barola für Fach 8er Set LED-Beleuchtung für Fach 8 x 2,3 Watt = 18,4 Watt Anschlussleitung 1,8 m lang je Leuchte inkl. 6fach-Verteilung Nicht nachrüstbar!</p> <p>siehe Angabe je Type</p> <p>Energieeffizienzklasse E</p>  <p>Bestell-Nr.: 9160-0008</p> <p>Touchschalter dimmbar inkl. Trafo 9165-0000</p>	<p>LED-Beleuchtung barola, für Wandboard 2er Set LED-Beleuchtung für Wandboard 2 x 2,3 Watt = 4,6 Watt Anschlussleitung 1,8 m lang je Leuchte Nicht nachrüstbar!</p> <p>siehe Angabe je Type</p> <p>Energieeffizienzklasse E</p>  <p>Bestell-Nr.: 9164-0002</p> <p>Touchschalter dimmbar inkl. Trafo 9165-0000</p>	<p>LED-Beleuchtung barola, für Wandboard 3er Set LED-Beleuchtung für Wandboard 3 x 2,3 Watt = 6,9 Watt Anschlussleitung 1,8 m lang je Leuchte Nicht nachrüstbar!</p> <p>siehe Angabe je Type</p> <p>Energieeffizienzklasse E</p>  <p>Bestell-Nr.: 9164-0003</p> <p>Touchschalter dimmbar inkl. Trafo 9165-0000</p>

BAROLA

Lieferbare Ausführungen:
Bitte ergänzen Sie die 5. - 8. Stelle der Bestellnummer um die Ausführung.



Holzuntergestell barola	Untergestellbeleuchtung barola	Ambiente Beleuchtung barola
Eiche rustico hell geölt Untergestellbeleuchtung s. Angabe je Type! + 1 Colli 	LED-Flexband Wattangabe siehe unten Achtung: nur in Verbindung mit Holzuntergestell! Nachrüstbar! siehe Angabe je Type Energieeffizienzklasse F 	Watt-Angabe siehe unten Nachrüstbar! T +1,5 cm +1 Colli siehe Angabe je Type Energieeffizienzklasse F 
Bestell-Nr.: 9155-.... -0301 für B 84 cm -0302 für B 104 cm -0303 für B 124 cm -0304 für B 187 cm -0305 für B 206 cm	Bestell-Nr.: 9163-.... -0001: 2,9 W für B 84 cm -0002: 3,8 W für B 104 cm -0003: 4,8 W für B 124 cm -0004: 7,7 W für B 187 cm -0005: 8,6 W für B 206 cm Touchschalter dimmbar inkl. Trafo 9165-0000	Bestell-Nr.: 9162-.... -0001: 12,0 W (77x124 cm) -0002: 14,0 W (77x187 cm) -0003: 14,5 W (77x206 cm) -0004: 16,3 W (145x104 cm) -0005: 16,5 W (145x124 cm) -0006: 18,5 W (145x187 cm) -0007: 19,7 W (214x84 cm) -0008: 20,0 W (214x104 cm) -0009: 10,4 W (60x124 cm) -0010: 14,0 W (60x206 cm) Touchschalter dimmbar inkl. Trafo 9165-0000

Spiegelrückwand barola	Besteckensatz barola	Kabeldurchlass barola
Parsolglas grau 	52,5 x 32,5 cm für 60er Schubkästen Kunststoff 	Der Kabeldurchlass ist ohne Angabe immer mittig vom offenen Fach bzw. mittig von der einzelnen Type im Deckblatt , ansonsten geben Sie bitte die gewünschte Position an. 
Bestell-Nr.: 9157-.... -0001 -0002 -0003	Bestell-Nr.: 9158-0000	Bestell-Nr.: 9159-0000

Extra Verlängerung barola	Funkdimmer-Set
LED 6-fach Verlängerung 2 m lang 	Lichtszenensteuerung (Funk + Dimmer): Als Alternative zur standardmäßigen Schaltung der LED-Beleuchtung mittels Touch-Light ist auch eine Lichtszenensteuerung möglich. Mit dem Sender können 3 Lichtszenarien gesteuert, programmiert und eingespeichert werden. Ebenfalls besteht die Möglichkeit, verschiedene Lichtszenarien unterschiedlich zu dimmen. Belastbar 3 x 30 Watt 
Bestell-Nr.: 9166-0000	Bestell-Nr.: 0094- -0024 barola

Touchschalter dimmbar inkl. Trafo barola

Set bestehend aus:
-LED-Trafo mit Netzkabel 1,5 m lang und
-LED-6-fach-Verteilung 0,1 m
max. 30 Watt
-Touchschalter dimmbar

Der Trafo ist für max. 30 Watt ausgelegt.
Bitte die Wattzahl je Beleuchtung addieren
und die entsprechende Anzahl Trafos bestellen!



Bestell-Nr.: **9165-0000**

Funkdimmer set Smarthome inkl. Trafo barola

Lichtszenensteuerung (Funk + Dimmer),
Set bestehend aus:
-LED-Trafo mit Netzkabel 1,5 m lang und
-LED-6-fach-Verteilung 0,1 m lang
max. 30 Watt
-Smartempfänger 4-Kanal
-Fernbedienung 4-Kanal
Belastbar 4 x 30 Watt



Zum Betrieb ist eine kompatible ZigBee-Bridge/
ein ZigBee-Hub erforderlich (z. B. Philips Hue,
Amazon Echo mit ZigBee-Hub etc.)!

Der Trafo ist für max. 30 Watt ausgelegt.
Bitte die Wattzahl je Beleuchtung addieren
und die entsprechende Anzahl Trafos bestellen!



Bestell-Nr.: **9167-0000**

Zus. Smartempfänger inkl. Trafo barola

Set bestehend aus:
-LED-Trafo mit Netzkabel 1,5 m lang und
-LED-6-fach-Verteilung 0,1 m
max. 30 Watt
-Smartempfänger 4-Kanal
Für Systemerweiterung mit Funkdimmer set Smarthome
inkl. Trafo 9167-0000
z. B. für separat stehendes Möbel.



Zum Betrieb ist eine kompatible ZigBee-Bridge/
ein ZigBee-Hub erforderlich (z. B. Philips Hue,
Amazon Echo mit ZigBee-Hub etc.)!

Der Trafo ist für max. 30 Watt ausgelegt.
Bitte die Wattzahl je Beleuchtung addieren
und die entsprechende Anzahl Trafos bestellen!



Bestell-Nr.: **9168-0000**

Trafo barola (einzeln)

LED-Trafo
mit Netzkabel 1,5 m lang und
LED 6-fach-Verteilung 0,1 m
max. 30 Watt

Der Trafo ist für max. 30 Watt ausgelegt.
Bitte die Wattzahl je Beleuchtung addieren
und die entsprechende Anzahl Trafos bestellen!



Bestell-Nr.: **9169-0000**

Touchschalter dimmbar barola (einzeln)

Touchschalter
max. 36 Watt
Nur in Verbindung mit Trafo.



Bestell-Nr.: **9170-0000**

Smartempfänger barola (einzeln)

Smartempfänger 4-Kanal
Für Systemerweiterung mit Funkdimmer set Smarthome
inkl. Trafo 9167-0000,
z. B. für separat stehendes Möbel.

Achtung: zusätzlicher Trafo nötig.



Zum Betrieb ist eine kompatible ZigBee-Bridge/
ein ZigBee-Hub erforderlich (z. B. Philips Hue,
Amazon Echo mit ZigBee-Hub etc.)!



Bestell-Nr.: **9171-0000**

Fernbedienung barola (einzeln)

4-Kanal-Fernbedienung
Softlack schwarz
inkl. Batterie CR3032



Bestell-Nr.: **9172-0000**