

# Möbel LETZ

*Finden und Wohlfühlen*



## Typenplan

WM1910 von Wöstmann - Kommode aus Wildeiche

### **Wichtiger Hinweis für Sie**

Etwaige Hinweise des Herstellers in dieser Produktinformation, die sich auf die Gewährleistung beziehen, haben für Sie keinerlei Bindungswirkung und können von Ihnen ignoriert werden. Ihre gesetzlichen Gewährleistungsrechte als Verbraucher uns gegenüber, als Ihrem Verkäufer, werden dadurch in keiner Weise berührt oder eingeschränkt. Sie können sich wegen aller Mängel jederzeit an uns wenden. Darüber hinaus gehende Herstellergarantien bleiben

Möbel Letz GmbH  
Am Gewerbepark 11  
06895 Zahna-Elster

Tel.: 035383 - 6018 50

Fax.: 035383 - 6018 17



Siehe "Zertifikate" unter  
Programminformation.



Seite 1 von 13

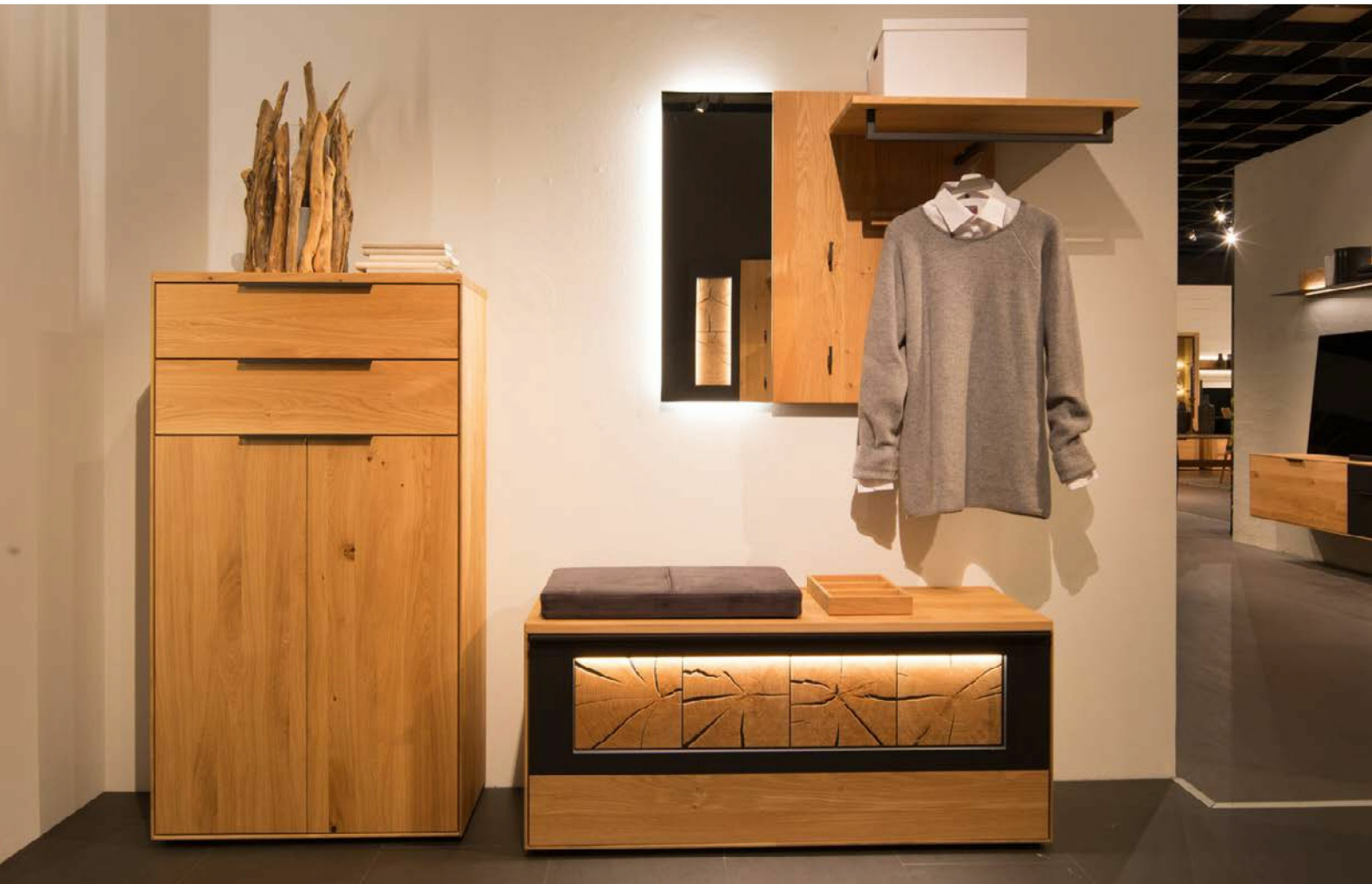

GERNE SONDERANFERTIGUNGEN | 305 TAGE IM JAHR | SERVICE RUNDUM

# WM1910 Garderobe

# GARDEROBE

# WM1910 Garderobe

## Inhaltsverzeichnis

Programminformationen	2–3
Kombinationen	4–6
Bänke	7
Garderobenpaneele, Wandgarderobe	8
Wandgarderoben	9
Highboards	10
Garderobenschränke	11
LED-Trafos, Schaltervarianten, Bezugsmaterialien	12
Sonderanfertigungen, Service-Team	13

## Aus Liebe zum Massivholz

Als eine der führenden deutschen Möbelmarken und Teil dieser Gesellschaft stehen wir in der Verantwortung die Natur für kommende Generationen zu schützen. Dies bedeutet so zu handeln und zu wirtschaften, dass die Ressourcen auch zukünftig als Lebensgrundlage erhalten bleiben. Deshalb werden unsere Massivhölzer ausschließlich aus nachhaltiger Forstwirtschaft gewonnen.

Das bedeutet: Es darf maximal nur soviel Holz gefällt werden, wie nachwächst. Zudem muss ein richtiger Wechsel von jungen und alten Bäumen berücksichtigt werden, denn nur so halten wir unsere Wälder gesund und vital. Unsere Hölzer stammen ausschließlich aus nachhaltig bewirtschafteten Wäldern innerhalb Europas und Nordamerika und diese Forstwirtschaft unterliegt hohen Bewirtschaftungsstandards.

Das Entgegenwirken einer rücksichtslosen Ausbeutung dieser lebenswichtigen Ressource hat für Wöstmann Markenmöbel oberste Priorität. Eine nachhaltige Forstwirtschaft bildet die Basis unseres unternehmerischen Handelns.

## Aus Liebe zum Modell

Die Formsprache von **WM1910 Garderobe** ist modern und geradlinig. Markante, massive Hirnholzscheiben stehen als einzigartiges Naturportrait im Mittelpunkt dieser Modelreihe und werden durch einen eleganten, carbon farbigen Metallrahmen eingefasst. Das Modell zeichnet sich durch schöne Garderoben-Elemente wie z. B. die modernen Wandgarderobe aus, welche selbst nach vielen Jahren ein echtes Highlight bleiben und einen bleibenden Eindruck bei Ihren Gästen hinterlassen. Das Modell-Design ist absolut zeitlos. Praktische Garderobenbänke runden ein stimmiges Gesamtbild ab und bieten Platz für Handschuhe, Schal und Mütze oder auch leichte Schals und Taschen. Durch Highboards und Garderobenschränke können Sie zudem weiteren Stauraum generieren, so dass Ihr Eingangsbereich jederzeit aufgeräumt ist. Besonderes Zubehör wie z. B. die effektvolle LED-Beleuchtung oder die praktischen Z-Böden für Ihre Schuhe runden dieses Modell ab.

## Ausführungen



**Wildeiche massiv,  
soft gebürstet**

Für Korpus und Front



**Hirnholz-Scheibe,  
massiv** [auf schwarzer  
Holzwerkstoffplatte]

für Frontpassepartout



**Kristallspiegel**

für Fronten und  
Garderobenpaneele

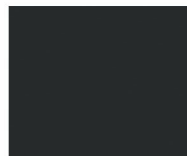

**Carbonfarbig  
strukturgepulvert**

[in der Typenliste  
grau eingefärbt]  
für Metallteile

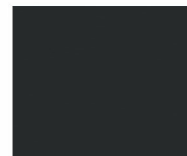

**Holzwerkstoffplatte  
carbonfarbig  
strukturlackiert**

für Hirnholzträger

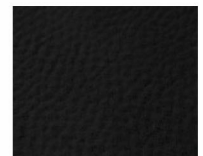

**Bezug  
Stoff Canyon  
anthrazit**

für Sitzpolster

## Gesundes Wohnen durch geschützte Oberflächen

Als Oberflächenaufbau verwenden wir eine innovative Beschichtung die den besonderen, authentischen Charakter von Massivholz schützt und bewahrt. Die natürliche Rohholzoptyk und eine schöne Porenzeichnung bleiben hierbei erhalten. Durch diesen effektiven Schutz und seine Beständigkeit gegen Flecken und Kratzer eignet sich unsere Oberfläche besonders auch für stark beanspruchte Flächen. Von diesem Beschichtungsaufbau werden die Bedingungen der DIN 53160-1 und DIN 53160-2 hinsichtlich "Speichel- und Schweißbechtheit" voll erfüllt. Er ist frei von Formaldehyd und erfüllt, gemäß ÖNORM EN 71 Teil 3, den Sicherheitsstandard von Kinderspielzeug.

### Die Sicherheit und Qualität einer Marke

- ▶ Massivholz der Handelsklasse 1A
- ▶ massivholzgerechte Detaillösungen
- ▶ außergewöhnliche Materialstärken
- ▶ leichte Oberflächenbürstung für noch mehr Authentizität bei Optik und Haptik
- ▶ zeitgemäße Hirnholz-Akzente von einem edlen Passepartout umrahmt und optional beleuchtet
- ▶ dauerhaft schützende und pflegeleichte Natur-Effekt-Lackoberfläche
- ▶ beidseitig furnierte Holzwerkstoffplatte als Träger für Spiegeltüren
- ▶ Spiegel bei Garderobenpaneelen auf schwarzer Holzwerkstoffplatte
- ▶ elegante und ergonomische Griffprofile
- ▶ gedämpfte und langlebige Beschlagstechnologie
- ▶ Schubkastenzargen aus Birke Sperrholz, Schubkastenböden und Rückwände aus hochwertigem Holzwerkstoff
- ▶ hochwertige Metallkomponenten mit einer strapazierfähigen strukturierten Pulverbeschichtung
- ▶ optionale, gemütliche LED-Beleuchtung mit Dimmfunktion
- ▶ gerne Sonderanfertigungen auf Anfrage
- ▶ Furnplan als Planungsprogramm
- ▶ Made in Germany

### Wildeiche massiv, soft gebürstet

Hell und freundlich mutet die Wildeiche im Auge des Betrachters an. Den einmaligen Charme entfaltet das Holz zusätzlich durch die handwerkliche Oberflächenbürstung. Sie verleiht dem Holz einen besonders natürlichen Charakter. Die wertige Holzstruktur wird dadurch zusätzlich hervorgehoben. Die Anmutung ist ebenso traditionell wie modern. Große Äste und Risse werden dauerhaft ausgekittet und versiegelt, allerdings wird es immer Stellen geben, an denen kleine Löcher und Risse offen bleiben, dieses ist technisch nicht anders möglich und sogar als Gestaltungselement bewusst akzeptiert und gewünscht. Die natürliche Härte dieses Holzes drückt sich in einer hohen Alltagstauglichkeit aus.

### Hirnholz-Scheibe

Für die Front-Applikation werden ausgewählte Eichenstämme "vor Kopf" abgèsägt. Dabei entstehen einzigartige Hirnholzscheiben, welche im Anschluss auf einen schwarzen MDF-Träger geleimt werden. Jedes Stück ist ein echtes Unikat der Natur und als schmückender Möbelakzent ein wahres Highlight, denn keine Maserung und kein Riss gleicht dem anderen.

### Pulverbeschichtung

Nach der Beschichtung mit Pulver werden die Metalle durch einen Einbrennofen gefahren. Durch die Erhitzung verschmelzen die Lackteilchen beim Einbrennvorgang zu einer homogenen Lackschicht. Dadurch weist die Oberfläche eine hohe Beständigkeit gegen mechanische Beanspruchung auf und mit einer hohen Witterungs- und Säurebeständigkeit besteht auch im Langzeitverhalten eine hohe Farbbeständigkeit. Ein weiterer wichtiger Aspekt ist die Umweltfreundlichkeit, da dieses Verfahren lösemittel- und emissionsfrei ist.

### Zertifikate



Dieses Modell ist durch das Label "Möbel Made in Germany" zertifiziert. Es kennzeichnet Möbel aus Deutschland die nach RAL-RG 0191 geprüft werden und nachweislich streng definierte Kriterien erfüllen. Mit dem Label "Made in Germany" werden die Erfüllung hoher Erwartungen sichergestellt und Herkunftsort sowie das daran geknüpfte Qualitätsversprechen besiegelt.

### Raumklima

Holz ist ein natürlicher Werkstoff, der ständig Feuchtigkeit, je nach Feuchtigkeitsgehalt der Raumluft, aufnimmt und wieder abgibt. Ein ideales Raumklima für Mensch und Möbel besteht bei 19–23 °C sowie bei 45–55% Luftfeuchtigkeit. Damit sich nichts verzieht oder Risse entstehen, sollte massives Holz möglichst geringen Raumluftschwankungen ausgesetzt werden. Besonders bei Neubauten ist auf die richtige Luftfeuchtigkeit zu achten und diese ggf. durch entsprechende Lüftung zu senken.

### LED-Beleuchtung

Durch die hohe Energieeffizienz unserer LED-Beleuchtung wird der Stromverbrauch und der CO<sub>2</sub>-Ausstoß enorm gesenkt. Zudem besticht die LED-Beleuchtung durch einen hohen Wirkungsgrad und eine außergewöhnlich lange Lebensdauer.

Bitte am Ende Ihrer Planung die Gesamtwattzahl ermitteln, den/die entsprechende(n) LED-Trafo(s) definieren und im Auftrag mitbestellen. Diesbezüglich sollte dem Auftrag unbedingt eine Planungsskizze hinzugefügt werden. Optional kann die Beleuchtung per Funkdimmer gesteuert werden. Hier bitte je Trafo einen Funkdimmer bestellen.

### Einfache Planung

Um Ihnen den Bestellvorgang so einfach wie möglich zu gestalten, haben wir unter jeder Type sämtliches Zubehör wie die LED-Beleuchtung, etc. aufgeführt.

### Montage- und Belastungshinweis

Das von WM Wöstmann Markenmöbel mitgelieferte Befestigungsmaterial ist ausschließlich für die Befestigung von Bauteilen an Beton und/oder festem Mauerwerk geeignet. Die Wandbeschaffenheit ist bei Auftragsfassung zu hinterfragen und spätestens vor der Montage unbedingt zu prüfen. Bei abweichender Beschaffenheit (z. B. Gipskarton oder Leichtbauwände) ist eine andere, der Belastung angemessene Befestigung, bauseits vorzunehmen.

- ▶ Max. Belastung von Holzböden (bis 70 cm Breite) sowie Schubladen und Auszügen: 20 kg
- ▶ Max. Belastung von Holzböden (ab 71 cm Breite) sowie Schubladen und Auszügen: 15 kg

### Auslieferungshinweis

Alle Elemente sind fest verleimt und komplett vormontiert – nicht zerlegbar! Falls Korpusse zerlegbar sein müssen, bitte Best.-Nr. Z069 angeben (Mehrpreis siehe Rückseite).

### Service

Qualität – das heißt für uns auch Service in Perfektion. Darum müssen Sie nicht "von der Stange" kaufen und somit faule Kompromisse eingehen. Besondere Maße – kein Problem. Wir finden immer eine Lösung, die Ihren Wünschen entspricht, denn Sonder- bzw. Einzelanfertigungen sind jederzeit möglich. Damit Sie sofort sehen, auf was Sie sich freuen können, entwickelt unser Skizzenservice gemeinsam mit Ihrem Einrichtungshaus den fertigen Plan Ihrer ganz persönlichen Zusammenstellung. Service ist unsere Spezialität – von Sonderanfertigungen über ständige Erreichbarkeit während der Öffnungszeiten im Handel bis zur perfekten Unterstützung bei der Planung.

**Kombi 0001 | spiegelseitig 0101**

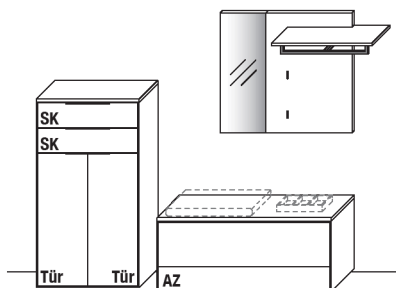

**B** 233,8 x **H** 182,0 x **T** 45,2/37,1/35,8 cm  
(Breite inkl. 1 x 15 cm Abstand)

- ohne Zubehör -

**Wildeiche**

Highboard	Art.-Nr. <b>4752</b>
Bank	Art.-Nr. <b>1255</b>
Wandgarderobe	Art.-Nr. <b>13104</b>

**Zubehörempfehlung**

LED-Ambiente-Beleuchtung (f. 13104)	Art.-Nr. <b>931B</b>
Trafo inkl. Schalter mit Stecker (max. 15 W) *	Art.-Nr. <b>8015</b>
Funkdimmer anstatt Schalter *	Art.-Nr. <b>8212</b>
Sitzpolster (B 60,0 x T 37,0 x H 5,0 cm)	Art.-Nr. <b>1060</b>
Ablageschale (B 32,0 x T 20,0 x H 4,3 cm)	Art.-Nr. <b>1032</b>

**Kombi 0002 | spiegelseitig 0102**

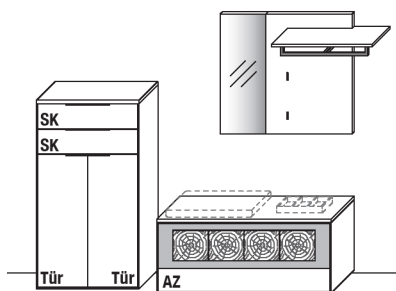

**B** 233,8 x **H** 182,0 x **T** 45,2/37,1/35,8 cm  
(Breite inkl. 1 x 15 cm Abstand)

- ohne Zubehör -

**Wildeiche**

Highboard	Art.-Nr. <b>4752</b>
Bank	Art.-Nr. <b>1252</b>
Wandgarderobe	Art.-Nr. <b>13104</b>

**Zubehörempfehlung**

LED-Akzent-Beleuchtung (f. 1252)	Art.-Nr. <b>9121B</b>
LED-Ambiente-Beleuchtung (f. 13104)	Art.-Nr. <b>931B</b>
Trafo inkl. Schalter mit Stecker (max. 15 W) *	Art.-Nr. <b>8015</b>
Trafo inkl. Schalter mit Stecker (max. 30 W) *	Art.-Nr. <b>8030</b>
Funkdimmer anstatt Schalter *	Art.-Nr. <b>8212</b>
Sitzpolster (B 60,0 x T 37,0 x H 5,0 cm)	Art.-Nr. <b>1060</b>
Ablageschale (B 32,0 x T 20,0 x H 4,3 cm)	Art.-Nr. <b>1032</b>

\* Bitte ausreichend Trafos und ggf. Funkdimmer mitbestellen. Je Trafo ist ein Funkdimmer erforderlich.

**Kombi 0003 | spiegelseitig 0103**

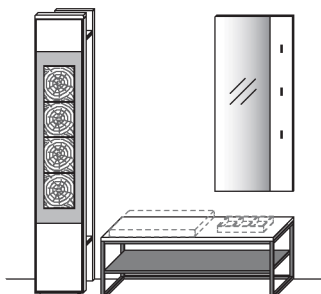

**B** 168,9 x **H** 195,6 x **T** 41,0/33,6/2,0 cm  
(Breite inkl. 2 x 15 cm Abstand)

- ohne Zubehör -

**Wildeiche**

Wandgarderobe	Art.-Nr. <b>6302</b>
Bank	Art.-Nr. <b>1250</b>
Garderobenpaneel	Art.-Nr. <b>14503</b>

**Zubehöreffahrung**

LED-Akzent-Beleuchtung (f. 6302)	Art.-Nr. <b>963B</b>
LED-Ambiente-Bel. (T + 2,3 cm)(f. 14503)	Art.-Nr. <b>945B</b>
Trafo inkl. Schalter mit Stecker (max. 15 W) *	Art.-Nr. <b>8015</b>
Trafo inkl. Schalter mit Stecker (max. 30 W) *	Art.-Nr. <b>8030</b>
Funkdimmer anstatt Schalter *	Art.-Nr. <b>8212</b>
Sitzpolster (B 60,0 x T 37,0 x H 5,0 cm)	Art.-Nr. <b>1060</b>
Ablageschale (B 32,0 x T 20,0 x H 4,3 cm)	Art.-Nr. <b>1032</b>

**Kombi 0004 | spiegelseitig 0104**

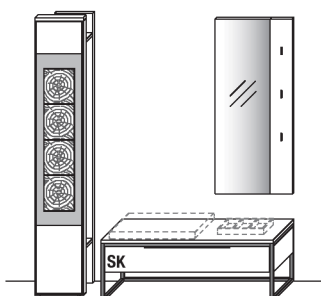

**B** 168,9 x **H** 195,6 x **T** 41,0/33,6/2,0 cm  
(Breite inkl. 2 x 15 cm Abstand)

- ohne Zubehör -

**Wildeiche**

Wandgarderobe	Art.-Nr. <b>6302</b>
Bank	Art.-Nr. <b>1251</b>
Garderobenpaneel	Art.-Nr. <b>14503</b>

**Zubehöreffahrung**

LED-Akzent-Beleuchtung (f. 6302)	Art.-Nr. <b>963B</b>
LED-Ambiente-Bel. (T + 2,3 cm) (f. 14503)	Art.-Nr. <b>945B</b>
Trafo inkl. Schalter mit Stecker (max. 15 W) *	Art.-Nr. <b>8015</b>
Trafo inkl. Schalter mit Stecker (max. 30 W) *	Art.-Nr. <b>8030</b>
Funkdimmer anstatt Schalter *	Art.-Nr. <b>8212</b>
Sitzpolster (B 60,0 x T 37,0 x H 5,0 cm)	Art.-Nr. <b>1060</b>
Ablageschale (B 32,0 x T 20,0 x H 4,3 cm)	Art.-Nr. <b>1032</b>

\* Bitte ausreichend Trafos und ggf. Funkdimmer mitbestellen. Je Trafo ist ein Funkdimmer erforderlich.

**Kombi 0005 | spiegelseitig 0105**

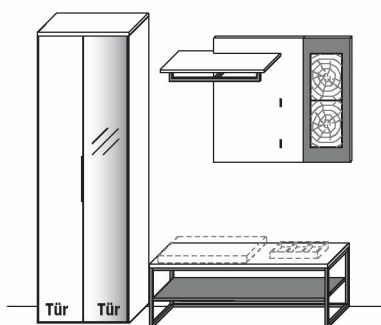

**B** 197,6 x **H** 205,6 x **T** 41,0/37,1/35,8 cm  
(Breite inkl. 1 x 15 cm Abstand)

- ohne Zubehör -	Wildeiche
Garderobenschrank	Art.-Nr. <b>6643</b>
Bank	Art.-Nr. <b>1250</b>
Wandgarderobe	Art.-Nr. <b>13203</b>

**Zubehörempfehlung**

LED-Akzent-Beleuchtung (f. 13203)	Art.-Nr. <b>932B</b>
Trafo inkl. Schalter mit Stecker (max. 15 W) *	Art.-Nr. <b>8015</b>
Trafo inkl. Schalter mit Stecker (max. 30 W) *	Art.-Nr. <b>8030</b>
Funkdimmer anstatt Schalter *	Art.-Nr. <b>8212</b>
Sitzpolster (B 60,0 x T 37,0 x H 5,0 cm)	Art.-Nr. <b>1060</b>
Ablageschale (B 32,0 x T 20,0 x H 4,3 cm)	Art.-Nr. <b>1032</b>

**Kombi 0006 | spiegelseitig 0106**

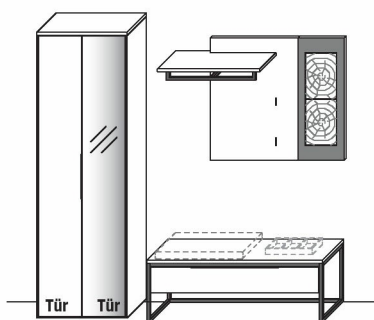

**B** 197,6 x **H** 205,6 x **T** 41,0/37,1/35,8 cm  
(Breite inkl. 1 x 15 cm Abstand)

- ohne Zubehör -	Wildeiche
Garderobenschrank	Art.-Nr. <b>6643</b>
Bank	Art.-Nr. <b>1251</b>
Wandgarderobe	Art.-Nr. <b>13203</b>

**Zubehörempfehlung**

LED-Akzent-Beleuchtung (f. 13203)	Art.-Nr. <b>932B</b>
Trafo inkl. Schalter mit Stecker (max. 15 W) *	Art.-Nr. <b>8015</b>
Trafo inkl. Schalter mit Stecker (max. 30 W) *	Art.-Nr. <b>8030</b>
Funkdimmer anstatt Schalter *	Art.-Nr. <b>8212</b>
Sitzpolster (B 60,0 x T 37,0 x H 5,0 cm)	Art.-Nr. <b>1060</b>
Ablageschale (B 32,0 x T 20,0 x H 4,3 cm)	Art.-Nr. <b>1032</b>

\* Bitte ausreichend Trafos und ggf. Funkdimmer mitbestellen. Je Trafo ist ein Funkdimmer erforderlich.

**Bank**



**B** 120,0 x **H** 41,9 x **T** 41,0 cm

**TYPE 1250**

**Wildeiche**

Sitzpolster (B 60,0 x T 37,0 x H 5,0 cm)

Art.-Nr. **1060**

Ablageschale (B 32,0 x T 20,0 x H 4,3 cm)

Art.-Nr. **1032**

**Bank**

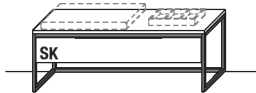

**B** 120,0 x **H** 41,9 x **T** 41,0 cm

**TYPE 1251**

**Wildeiche**

Sitzpolster (B 60,0 x T 37,0 x H 5,0 cm)

Art.-Nr. **1060**

Ablageschale (B 32,0 x T 20,0 x H 4,3 cm)

Art.-Nr. **1032**

Vollauszug für 1 Zarge

Art.-Nr. **Z089**

**Bank**

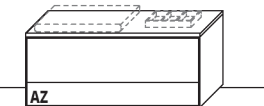

**B** 121,9 x **H** 53,6 x **T** 45,2 cm  
1 fester Boden hinter Vollauszug

**TYPE 1255**

**Wildeiche**

Sitzpolster (B 60,0 x T 37,0 x H 5,0 cm)

Art.-Nr. **1060**

Ablageschale (B 32,0 x T 20,0 x H 4,3 cm)

Art.-Nr. **1032**

**Bank**

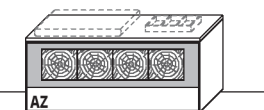

**B** 121,9 x **H** 53,6 x **T** 45,2 cm  
1 fester Boden hinter Vollauszug

**TYPE 1252**

**Wildeiche**

LED-Akzent-Beleuchtung

Art.-Nr. **9121B**

Trafo inkl. Schalter mit Stecker (max. 15 W) \*

Art.-Nr. **8015**

Funkdimmer anstatt Schalter \*

Art.-Nr. **8212**

Sitzpolster (B 60,0 x T 37,0 x H 5,0 cm)

Art.-Nr. **1060**

Ablageschale (B 32,0 x T 20,0 x H 4,3 cm)

Art.-Nr. **1032**

\* Bitte ausreichend Trafos und ggf. Funkdimmer mitbestellen. Je Trafo ist ein Funkdimmer erforderlich.

**Garderobenpaneel**

3 Kleiderhaken

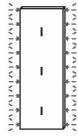

Seitenansicht



**B** 30,0 x **H** 83,6 x **T** 2,0 cm

**TYPE 13302**

**Wildeiche**

LED-Ambiente-Bel. (T + 2,3 cm) Art.-Nr. **933B**

Trafo inkl. Schalter mit Stecker (max. 15 W)\* Art.-Nr. **8015**

Funkdimmer anstatt Schalter\* Art.-Nr. **8212**

**Garderobenpaneel**

1 Spiegel  
3 Kleiderhaken

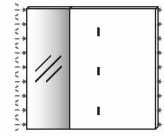

Seitenansicht



**B** 90,0 x **H** 83,6 x **T** 2,0 cm

**TYPE 13903** (Abbildung)

**TYPE 13904** (spiegelseitig)

**Wildeiche**

LED-Ambiente-Bel. (T + 2,3 cm) Art.-Nr. **939B**

Trafo inkl. Schalter mit Stecker (max. 15 W)\* Art.-Nr. **8015**

Funkdimmer anstatt Schalter\* Art.-Nr. **8212**

**Garderobenpaneel**

1 Spiegel  
3 Kleiderhaken

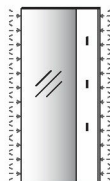

Seitenansicht



**B** 53,9 x **H** 121,9 x **T** 2,0 cm

**TYPE 14503** (Abbildung)

**TYPE 14504** (spiegelseitig)

**Wildeiche**

LED-Ambiente-Bel. (T + 2,3 cm) Art.-Nr. **945B**

Trafo inkl. Schalter mit Stecker (max. 15 W)\* Art.-Nr. **8015**

Funkdimmer anstatt Schalter\* Art.-Nr. **8212**

**Wandgarderobe**

1 Kleiderstange  
2 Kleiderhaken  
1 Spiegel  
1 Holzboden

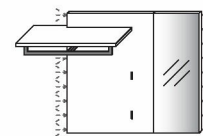

Seitenansicht



**B** 115,0 x **H** 83,6 x **T** 35,8 cm

**TYPE 13103** (Abbildung)

**TYPE 13104** (spiegelseitig)

**Wildeiche**

LED-Ambiente-Beleuchtung Art.-Nr. **931B**

Trafo inkl. Schalter mit Stecker (max. 15 W)\* Art.-Nr. **8015**

Funkdimmer anstatt Schalter\* Art.-Nr. **8212**

\* Bitte ausreichend Trafos und ggf. Funkdimmer mitbestellen. Je Trafo ist ein Funkdimmer erforderlich.

**Wandgarderobe**

- 1 Kleiderstange
- 2 Kleiderhaken
- 1 Holzboden

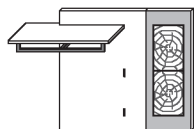

Seitenansicht

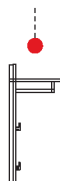

**B** 116,6 x **H** 83,6 x **T** 35,8 cm

**TYPE 13203** (Abbildung)

**TYPE 13204** (spiegelseitig)

**Wildeiche**

LED-Akzent-Beleuchtung	Art.-Nr. <b>932B</b>
Trafo inkl. Schalter mit Stecker (max. 15 W)*	Art.-Nr. <b>8015</b>
Funkdimmer anstatt Schalter*	Art.-Nr. <b>8212</b>

**Wandgarderobe**

- 1 Kleiderstange
- 2 Holzböden (hinter Paneel)

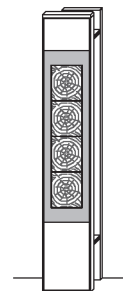

Seitenansicht



**B** 33,9 x **H** 195,6 x **T** 33,6 cm

**TYPE 6302**

**Wildeiche**

LED-Akzent-Beleuchtung	Art.-Nr. <b>963B</b>
Trafo inkl. Schalter mit Stecker (max. 15 W)*	Art.-Nr. <b>8015</b>
Funkdimmer anstatt Schalter*	Art.-Nr. <b>8212</b>

\* Bitte ausreichend Trafos und ggf. Funkdimmer mitbestellen. Je Trafo ist ein Funkdimmer erforderlich.

**Highboard**

2 Schubkästen  
 optionale Ausstattung hinter Türen (siehe unten)

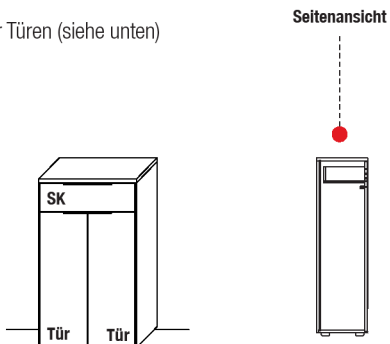

**B** 61,9 x **H** 105,5 x **T** 37,1 cm

**TYPE 3652**

**Wildeiche**

Holzboden	Art.-Nr. <b>8638</b>
Z-Metallboden	Art.-Nr. <b>8635</b>
Vollauszug für 2 Zargen	Art.-Nr. <b>Z089</b>

**Highboard**

2 Schubkästen  
 optionale Ausstattung hinter Türen (siehe unten)

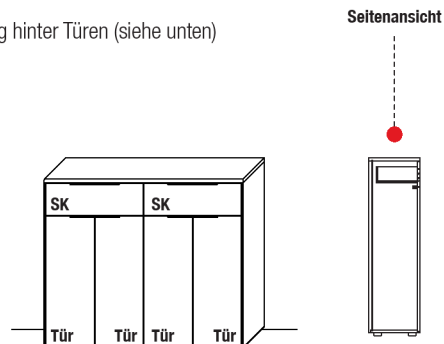

**B** 121,9 x **H** 105,5 x **T** 37,1 cm

**TYPE 3252**

**Wildeiche**

Holzboden	Art.-Nr. <b>8638</b>
Z-Metallboden	Art.-Nr. <b>8635</b>
Vollauszug für 2 Zargen	Art.-Nr. <b>Z090</b>

**Highboard**

2 Schubkästen  
 1 Holzboden  
 optionale Ausstattung hinter Türen (siehe unten)

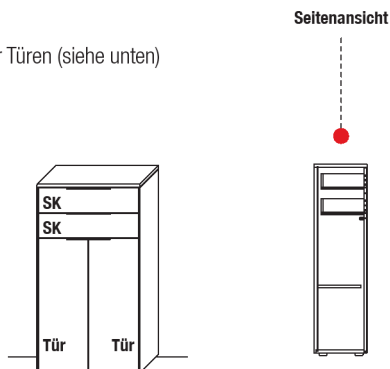

**B** 71,9 x **H** 133,6 x **T** 37,1 cm

**TYPE 4752**

**Wildeiche**

Holzboden	Art.-Nr. <b>8738</b>
Z-Metallboden	Art.-Nr. <b>8735</b>
Vollauszug für 2 Zargen	Art.-Nr. <b>Z090</b>

**Highboard**

2 Schubkästen  
 optionale Ausstattung hinter Türen (siehe unten)

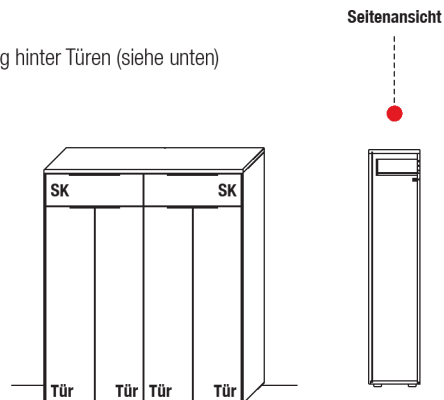

**B** 121,9 x **H** 145,6 x **T** 37,1 cm

**TYPE 4252**

**Wildeiche**

Holzboden	Art.-Nr. <b>8638</b>
Z-Metallboden	Art.-Nr. <b>8635</b>
Vollauszug für 2 Zargen	Art.-Nr. <b>Z090</b>

**Garderobenschrank**

1 fester Boden mit ausziehbarer Kleiderstange  
 1 Holzboden  
 optionale Ausstattung hinter Türen (siehe unten)

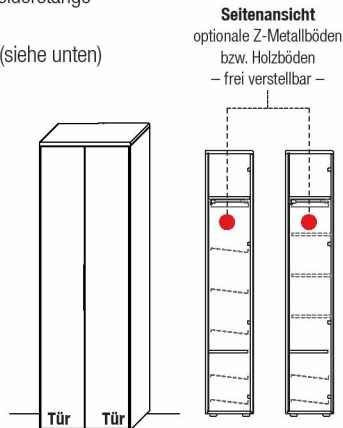

B 61,9 x H 197,6 x T 37,1 cm

**TYPE 6640**

**Wildeiche**

Holzboden	Art.-Nr. <b>8638</b>
Z-Metallboden	Art.-Nr. <b>8635</b>

**Garderobenschrank**

1 Spiegel  
 1 fester Boden mit ausziehbarer Kleiderstange  
 1 Holzboden  
 optionale Ausstattung hinter Türen (siehe unten)

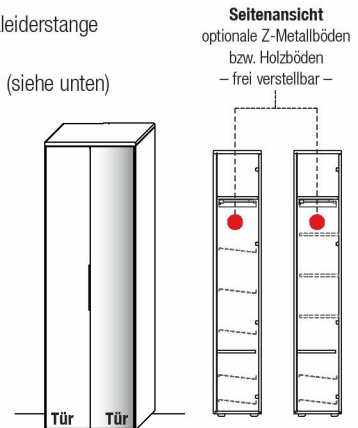

B 61,9 x H 197,6 x T 37,1 cm

**TYPE 6643** (Abb., Spiegeltür rechts)

**TYPE 6644** (Spiegeltür links)

**Wildeiche**

Holzboden	Art.-Nr. <b>8638</b>
Z-Metallboden	Art.-Nr. <b>8635</b>

**Garderobenschrank**

schmales Fach: 5 Holzböden  
 breites Fach: 1 fester Boden  
 mit ausziehbarer Kleiderstange,  
 1 Holzboden, optionale Ausstattung  
 hinter Türen (siehe unten)

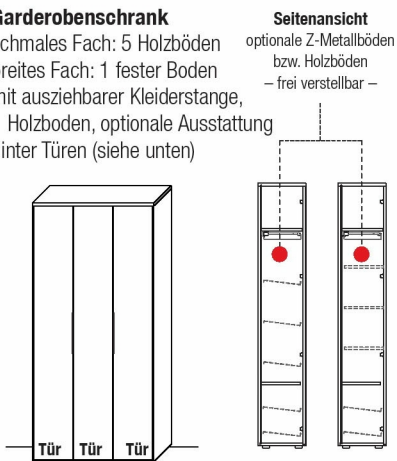

B 91,9 x H 197,6 x T 37,1 cm

**TYPE 6940** (3 Holztüren)

**Wildeiche**

Holzboden schmal	Art.-Nr. <b>8338</b>
Holzboden breit	Art.-Nr. <b>8638</b>
Z-Metallboden	Art.-Nr. <b>8635</b>

**Garderobenschrank**

schmales Fach: 5 Holzböden  
 breites Fach: 1 fester Boden  
 mit ausziehbarer Kleiderstange,  
 1 Holzboden, optionale Ausstattung  
 hinter Türen (siehe unten)

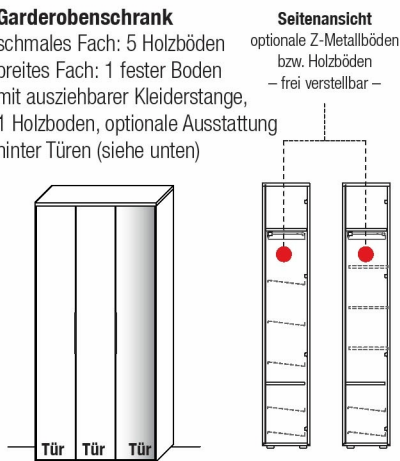

B 91,9 x H 197,6 x T 37,1 cm

**TYPE 6943** (Abb., Spiegeltür rechts)

**TYPE 6944** (Spiegeltür links)

**Wildeiche**

Holzboden schmal	Art.-Nr. <b>8338</b>
Holzboden breit	Art.-Nr. <b>8638</b>
Z-Metallboden	Art.-Nr. <b>8635</b>

**Garderobenschrank**

schmales Fach: 5 Holzböden  
 breites Fach: 1 fester Boden  
 mit ausziehbarer Kleiderstange,  
 1 Holzboden, optionale Ausstattung  
 hinter Türen (siehe unten)

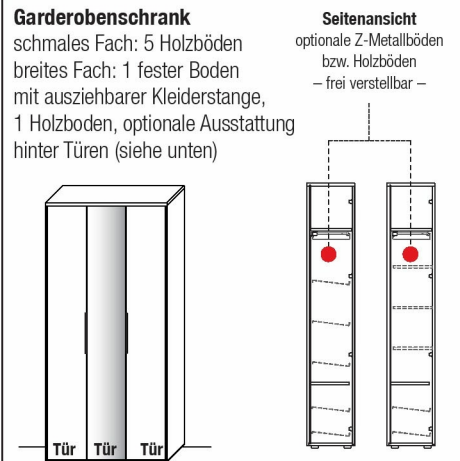

B 91,9 x H 197,6 x T 37,1 cm

**TYPE 6942** (Spiegel mittig)

**Wildeiche**

Holzboden schmal	Art.-Nr. <b>8338</b>
Holzboden breit	Art.-Nr. <b>8638</b>
Z-Metallboden	Art.-Nr. <b>8635</b>

**Für Steckdose mit Trafo über Schalter**

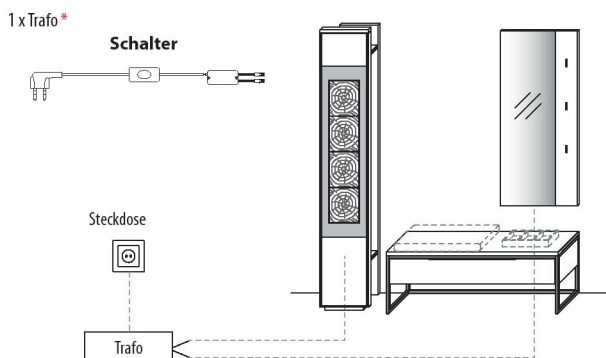

**Für Steckdose mit Trafo über Funkdimmer**

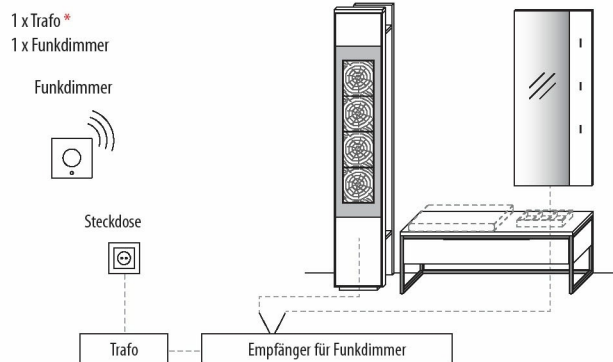

**Für schaltbare Steckdose/n mit Traf über Wandschalter**

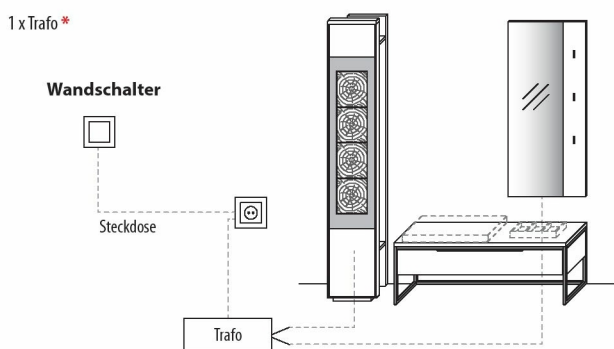

Die Beleuchtung wird mit einer ausreichenden Anzahl an Trafos, inklusive einem Schalter, geliefert. Optional kann der Schalter durch einen Funkdimmer ersetzt werden, sodass Sie die Beleuchtung per Fernbedienung bequem vom Sofa aus steuern können. Diesbezüglich sollte dem Auftrag unbedingt eine Planungsskizze hinzugefügt werden.

**Hinweis:** Bitte bei der Auswahl des Funkdimmer unbedingt auf die benötigte Gesamt-Watt-Leistung achten. Hierzu ist zu berücksichtigen, dass von allen gewünschten Typen mit LED-Beleuchtung die Watt-Angaben zu addieren sind.

**Trafo inkl. Schalter mit Stecker**

Wird kommissionsbezogen mitgeliefert.

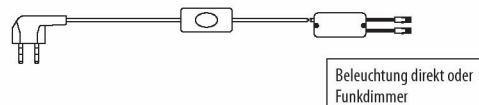

**Funkdimmer**

(zur Lichtstärkenregulierung)

**\*Wichtig:** Bitte dem Auftrag eine Planungsskizze hinzufügen, da pro Einzeltypen, die nicht in einem Schaltkreis stehen, jeweils ein Trafo mitgeliefert wird. Bitte je Trafo einen Funkdimmer bestellen.

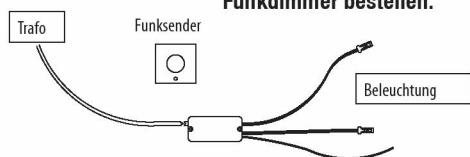

max. 30,0 W

Art.-Nr. **8212**

max. 60,0 W

Art.-Nr. **8213**

**4-Kanal Funkdimmer**

Funkempfänger inkl. Funkdimmer zur Einzelschaltung der Beleuchtung für bis zu 4 Beleuchtungs-Sets.

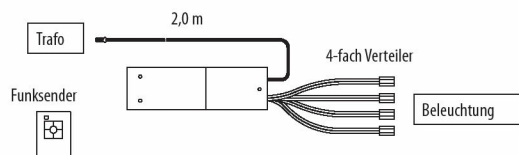

**TYPE 8242** (max. 60,0 W)

**Artikel**

**Zusammensetzung**

**Scheuerbeständigkeit**

**Farbabbrieb**

**Lichtechtheit**

**Pillingverhalten**

**Canyon**

100% Polyester

75.000 Touren

trocken 4 – 5  
nass 3 – 4

> 5

4

**Scheuerbeständigkeit:**

Genormte Prüfung auf das Verschleißverhalten der Benutzungsseite des Stoffes (Deutscher Standard). (Mindestanforderung der Möbelindustrie: 8.000 Scheuertouren.)

**Lichtechtheit:**

Genormte Prüfung auf die Farbveränderung oder das Verblässen der Farben bei Lichteinwirkung. Bewertung von 1 – 8 (Note 8: hohe Lichtechtheit, Note 1: niedrige Lichtechtheit).

**Pillingverhalten:**

Genormte Prüfung auf das Verhalten eines Stoffes, Bildung kleiner Faserknötchen auf der Wareoberseite bei Reib- und Scheuerbeanspruchung (Note 5: keine Pillingbildung / Note 4: starke Pillingbildung / Note 3: befriedigend / Note 2: starke Pillingbildung / Note 1: sehr starke Pillingbildung)

**Wichtige Erläuterungen und Hinweise:**

Farbabweichungen sind bei Möbelstoffen nicht zu vermeiden. Deshalb bitten wir Sie um Verständnis, dass wir für die Farbgleichheit nachbestellter Teile keine Garantie übernehmen können.

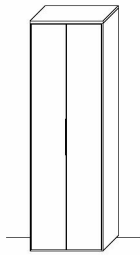

**Holzürenelemente**

Höhenkürzung	Art.-Nr. <b>Z001</b>
Breitenkürzung	Art.-Nr. <b>Z002</b>
Tiefenkürzung	Art.-Nr. <b>Z003</b>

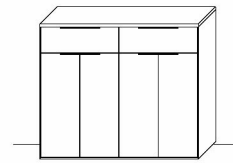

**Holzürenelemente**

Höhenkürzung	Art.-Nr. <b>Z007</b>
Breitenkürzung	Art.-Nr. <b>Z008</b>
Tiefenkürzung	Art.-Nr. <b>Z009</b>

**Korpus zerlegbar**

Art.-Nr. **Z069**

**Markenqualität heißt für uns auch immer Servicequalität.**

**Wir sind zertifizierter Möbel Hersteller.**

Mehr Informationen hierzu finden Sie auf Seite 3 unter den Produktinformationen.

