

# Möbel LETZ

*Finden und Wohlfühlen*



## Typenplan

Nordian von Skandinavische Möbel - Eckgarnitur rechts celadon

### **Wichtiger Hinweis für Sie**

Etwaige Hinweise des Herstellers in dieser Produktinformation, die sich auf die Gewährleistung beziehen, haben für Sie keinerlei Bindungswirkung und können von Ihnen ignoriert werden. Ihre gesetzlichen Gewährleistungsrechte als Verbraucher uns gegenüber, als Ihrem Verkäufer, werden dadurch in keiner Weise berührt oder eingeschränkt. Sie können sich wegen aller Mängel jederzeit an uns wenden. Darüber hinaus gehende Herstellergarantien bleiben natürlich unberührt. Dieser Artikel wird hergestellt von

Möbel Letz GmbH  
Am Gewerbepark 11  
06895 Zahna-Elster

Tel.: 035383 - 6018 50

Fax.: 035383 - 6018 17

# Sitzgruppe NORDIAN

Alle angegebenen Maße sind Zirkumaße!



**ACHTUNG:** Bei Ausführung in Leder sind zusätzliche Ledernähte angebracht!

**Aufpreisartikel sind rot gekennzeichnet!**

**Sitzqualitäten:**



Polyätherschaum



Kaltschaum  
**MITTELFEST**



Kaltschaum  
**FEST**

Aufpreis

Aufpreis

**Nahtoptik:**



Leder  
(offene Naht)



Stoff

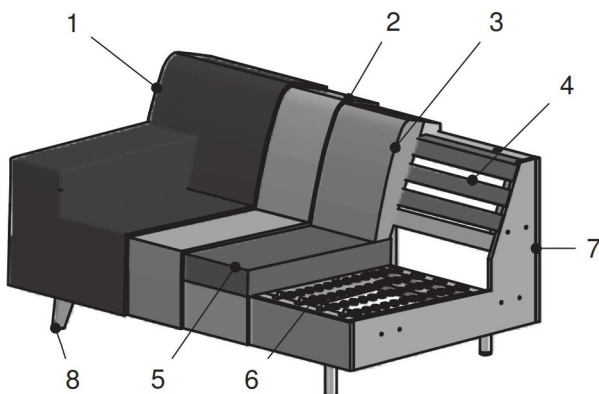

**Bei Bestellung bitte angeben:**

- Modellnummer
- Bestellnummer
- Bezug (Achtung: bei Kombi genaue Angaben)
- Sitzpolsterung (nur bei Kaltschaum MITTELFEST RG 40 oder Kaltschaum FEST RG 50)
- Anzahl der Nackenstützen
- **Skizze für Nackenstütze-Montage**
- Fußart
- Holzart (bei Holzfüße):
  - Buche gebeizt/lackiert: ohne Aufpreis
  - **Eiche natur geölt (Nr. 400): gegen Aufpreis**
  - **Eiche licht geölt (Nr. 405): gegen Aufpreis**
- Beizton - lt. Beiztonkarte

**Produktinfo für Vorziehbank:**

- manuelle Vorziehfunktion gegen Aufpreis erhältlich
- motorische Vorziehfunktion gegen Aufpreis erhältlich

**Füße 13 cm ohne Aufpreis**



H 61  
Holz: Buche

**Buche gebeizt/lackiert:**

natur Nr. 108

nuss Nr. 115

nuss / wenge Nr. 119

schwarz Nr. 250

**Aufpreis**



H 61  
Holz: Eiche geölt

**Eiche geölt:**

**Eiche natur geölt (Nr. 400)**

**Eiche licht geölt (Nr. 405)**

1: Bezug: Stoff bzw. Leder

2: Feinpolsterung: weiche Polstervliesmatte unter dem Bezug

3: Lehne: hochwertiger Polyätherschaum

4: Lehne: elastische Polstergurte

5: Sitz: Sitzqualitäten (siehe oben)

6: Unterfederung: Stahlwellenfedern (NOSAG)

7: Untergestell

8: Füße

# Sitzgruppe NORDIAN

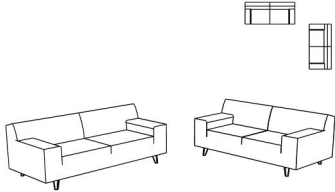
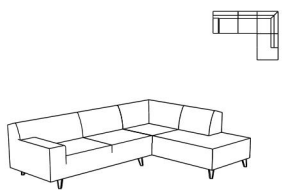
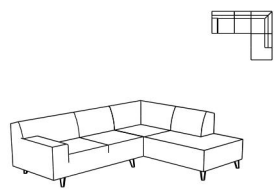

**Alle angegebenen Maße sind Zirkumaße!**  
**Alle angeführten Skizzen dienen lediglich als Symbolskizzen!**

<p>Gesamthöhe: 77 cm          Höhe inkl. Nackenstütze: 97 cm          Armteilhöhe: 56 cm          Sitzhöhe: 42 cm          Sitztiefe bei 2B ohne Funktion: 61 cm          Sitztiefe bei VZB (manuell): 78 cm          Sitztiefe bei VZB (motorisch): 80 cm          Sitztiefe bei EBA: 57 cm</p> <p>*Bestellnummer in ( ) für spiegelbildliche Variante</p> <p><b>Bestellnummer</b> →</p>	<p>Sitzgruppe bestehend aus:</p>  <p><b>230-156, 230-136</b></p>	<p>Sitzgruppe bestehend aus:</p>  <p><b>210-156, 946-175</b> (220-156, 945-175)*</p>	<p>Sitzgruppe bestehend aus:</p>  <p><b>210-136, 946-175</b> (220-136, 945-175)*</p>
<p>Maß: Tiefe:</p>	<p>- -</p>	<p>269x201 -</p>	<p>249x201 -</p>
<p><b>nur TSV (Gr. 5)</b>  <b>nur TBO (Gr. 5)</b>  <b>nur STC (Gr. 8)</b>  <b>nur TUS (Gr. 16)</b>          Stoffgr. 4-5          Stoffgr. 8          Stoffgr. 12          Stoffgr. 13-16</p>			
<p><b>nur EA (Gr. B/T)</b>  <b>nur VIP (Gr. D)</b></p>			
<p>Aufpreis für KS Mittelfest</p>			
<p>Aufpreis für KS Fest</p>			
<p>AP für manuellen Vorzug</p>	<p>-</p>		
<p>AP für Motor-Vorzug</p>	<p>-</p>		
<p>AP für Füße in Eiche</p>			



# Sitzgruppe NORDIAN



**Alle angegebenen Maße sind Zirkumaße!**  
**Alle angeführten Skizzen dienen lediglich als Symbolskizzen!**

Gesamthöhe: 77 cm  
 Höhe inkl. Nackenstütze: 97 cm  
 Armteilhöhe: 56 cm  
 Sitzhöhe: 42 cm  
 Sitztiefe bei 2B ohne Funktion: 61 cm  
 Sitztiefe bei VZB (manuell): 78 cm  
 Sitztiefe bei VZB (motorisch): 80 cm  
 Sitztiefe bei EBA: 57 cm

\*Bestellnummer in ( ) für spiegelbildliche Variante

**Bestellnummer**

Sitzgruppe bestehend aus:

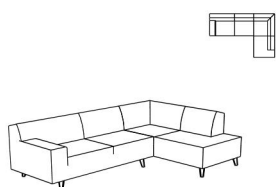

**210-156, 946-155**  
 (220-156, 945-155)\*

Sitzgruppe bestehend aus:

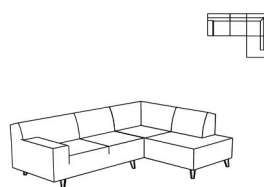

**210-136, 946-155**  
 (220-136, 945-155)\*

Sitzgruppe bestehend aus:

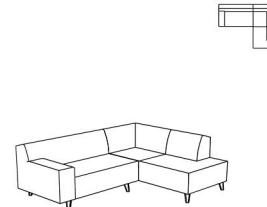

**110-116, 946-155**  
 (120-116, 945-155)\*

Maß: Tiefe:	269x181 -	249x181 -	229x181 -
----------------	--------------	--------------	--------------

nur TSV (Gr. 5)  
 nur TBO (Gr. 5)  
 nur STC (Gr. 8)  
 nur TUS (Gr. 16)

Stoffgr. 4-5  
 Stoffgr. 8  
 Stoffgr. 12  
 Stoffgr. 13-16

nur EA (Gr. B/T)  
 nur VIP (Gr. D)

Aufpreis für KS Mittelfest

Aufpreis für KS Fest

AP für manuellen Vorzug

AP für Motor-Vorzug

AP für Füße in Eiche

# Sitzgruppe NORDIAN

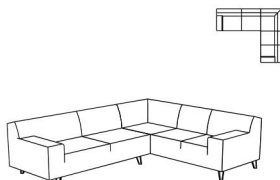
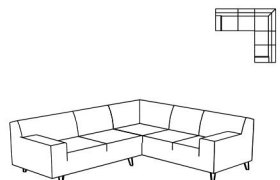
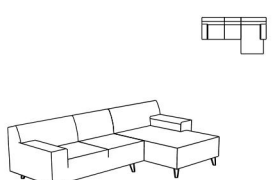

Alle angegebenen Maße sind Zirkumaße!  
 Alle angeführten Skizzen dienen lediglich als Symbolskizzen!

<p>Gesamthöhe: 77 cm                  Höhe inkl. Nackenstütze: 97 cm                  Armteilhöhe: 56 cm                  Sitzhöhe: 42 cm                  Sitztiefe bei 2B ohne Funktion: 61 cm                  Sitztiefe bei VZB (manuell): 78 cm                  Sitztiefe bei VZB (motorisch): 80 cm                  Sitztiefe bei EBA: 57 cm</p> <p>*Bestellnummer in ( ) für spiegelbildliche Variante</p> <p><b>Bestellnummer</b> →</p>	<p>Sitzgruppe bestehend aus:</p>  <p><b>210-156, 920-175</b>                  (220-156, 910-175)*</p>	<p>Sitzgruppe bestehend aus:</p>  <p><b>210-136, 920-175</b>                  (220-136, 910-175)*</p>	<p>Sitzgruppe bestehend aus:</p>  <p><b>210-156, 820-78</b>                  (220-156, 810-78)*</p>
<p>Maß:                  Tiefe:</p>	<p>269x222                  -</p>	<p>249x222                  -</p>	<p>286x151                  -</p>
<p>nur TSV (Gr. 5)                  nur TBO (Gr. 5)                  nur STC (Gr. 8)                  nur TUS (Gr. 16)                  Stoffgr. 4-5                  Stoffgr. 8                  Stoffgr. 12                  Stoffgr. 13-16</p>			
<p>nur EA (Gr. B/T)                  nur VIP (Gr. D)</p>			
<p>Aufpreis für KS Mittelfest</p>			
<p>Aufpreis für KS Fest</p>			
<p>AP für manuellen Vorzug                  AP für Motor-Vorzug</p>			
<p>AP für Füße in Eiche</p>			

# Sitzgruppe NORDIAN



**Alle angegebenen Maße sind Zirkumaße!  
Alle angeführten Skizzen dienen lediglich als Symbolskizzen!**

Gesamthöhe: 77 cm  
Höhe inkl. Nackenstütze: 97 cm  
Armteilhöhe: 56 cm  
Sitzhöhe: 42 cm  
Sitztiefe bei 2B ohne Funktion: 61 cm  
Sitztiefe bei VZB (manuell): 78 cm  
Sitztiefe bei VZB (motorisch): 80 cm  
Sitztiefe bei EBA: 57 cm

\*Bestellnummer in ( ) für spiegelbildliche Variante

**Bestellnummer**

Sitzgruppe bestehend aus:

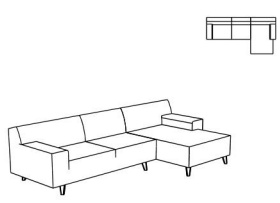

**210-136, 820-78**  
(220-136, 810-78)\*

Sitzgruppe bestehend aus:

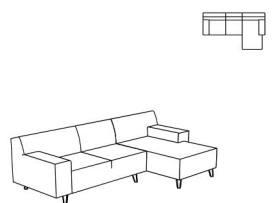

**210-136, 820-68**  
(220-136, 810-68)\*

Sitzgruppe bestehend aus:

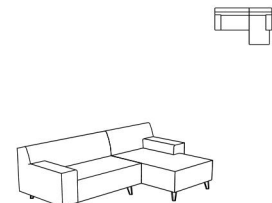

**110-116, 820-68**  
(120-116, 810-68)\*

Maß:  
Tiefe:

266x151  
-

256x151  
-

236x151  
-

nur TSV (Gr. 5)  
nur TBO (Gr. 5)  
nur STC (Gr. 8)  
nur TUS (Gr. 16)  
Stoffgr. 4-5  
Stoffgr. 8  
Stoffgr. 12  
Stoffgr. 13-16

nur EA (Gr. B/T)  
nur VIP (Gr. D)

Aufpreis für KS Mittelfest

Aufpreis für KS Fest

AP für manuellen Vorzug

AP für Motor-Vorzug

AP für Füße in Eiche

# Sitzgruppe NORDIAN

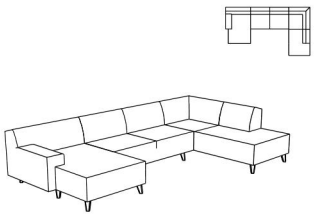
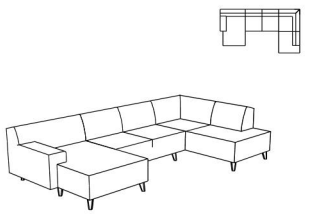

**Alle angegebenen Maße sind Zirkumaße!  
Alle angeführten Skizzen dienen lediglich als Symbolskizzen!**

<p>Gesamthöhe: 77 cm Höhe inkl. Nackenstütze: 97 cm Armteilhöhe: 56 cm Sitzhöhe: 42 cm Sitztiefe bei 2B ohne Funktion: 61 cm Sitztiefe bei VZB (manuell): 78 cm Sitztiefe bei VZB (motorisch): 80 cm Sitztiefe bei EBA: 57 cm</p> <p>*Bestellnummer in ( ) für spiegelbildliche Variante</p> <p><b>Bestellnummer</b> </p>	<p>Sitzgruppe bestehend aus:</p>  <p><b>810-78, 200-156, 946-175</b> (820-78, 200-156, 945-175)*</p>	<p>Sitzgruppe bestehend aus:</p>  <p><b>810-78, 200-136, 946-155</b> (820-78, 200-136, 945-155)*</p>	
<p>Maß: Tiefe:</p>	<p>349x201 -</p>	<p>329x181 -</p>	
<p>nur TSV (Gr. 5) nur TBO (Gr. 5) nur STC (Gr. 8) nur TUS (Gr. 16) Stoffgr. 4-5 Stoffgr. 8 Stoffgr. 12 Stoffgr. 13-16</p>			
<p>nur EA (Gr. B/T) nur VIP (Gr. D)</p>			
<p>Aufpreis für KS Mittelfest</p>			
<p>Aufpreis für KS Fest</p>			
<p>AP für manuellen Vorzug</p>			
<p>AP für Motor-Vorzug</p>			
<p>AP für Füße in Eiche</p>			

# Sitzgruppe NORDIAN



**Alle angegebenen Maße sind Zirkumaße!  
Alle angeführten Skizzen dienen lediglich als Symbolskizzen!**



<p>Gesamthöhe: 77 cm Höhe inkl. Nackenstütze: 97 cm Armteilhöhe: 56 cm Sitzhöhe: 42 cm Sitztiefe bei 2B ohne Funktion: 61 cm Sitztiefe bei VZB (manuell): 78 cm Sitztiefe bei VZB (motorisch): 80 cm Sitztiefe bei EBA: 57 cm</p> <p>*Bestellnummer in ( ) für spiegelbildliche Variante</p> <p><b>Bestellnummer</b> </p>	<p>Bank 2-sitzig mit 2 Armteilen</p>  <p><b>230-176</b></p>	<p>Bank 2-sitzig mit 2 Armteilen</p>  <p><b>230-156</b></p>	<p>Bank 2-sitzig mit 2 Armteilen</p>  <p><b>230-136</b></p>
<p>Maß: Tiefe:</p>	<p>226 91</p>	<p>206 91</p>	<p>186 91</p>
<p>nur TSV (Gr. 5) nur TBO (Gr. 5) nur STC (Gr. 8) nur TUS (Gr. 16) Stoffgr. 4-5 Stoffgr. 8 Stoffgr. 12 Stoffgr. 13-16</p>			
<p>nur EA (Gr. B/T) nur VIP (Gr. D)</p>			
<p>Aufpreis für KS Mittelfest</p>			
<p>Aufpreis für KS Fest</p>			
<p>AP für manuellen Vorzug</p>	-	-	-
<p>AP für Motor-Vorzug</p>	-	-	-
<p>AP für Füße in Eiche</p>			



# Sitzgruppe NORDIAN





Alle angegebenen Maße sind Zirkumaße!  
 Alle angeführten Skizzen dienen lediglich als Symbolskizzen!

<p>Gesamthöhe: 77 cm                  Höhe inkl. Nackenstütze: 97 cm                  Armteilhöhe: 56 cm                  Sitzhöhe: 42 cm                  Sitztiefe bei 2B ohne Funktion: 61 cm                  Sitztiefe bei VZB (manuell): 78 cm                  Sitztiefe bei VZB (motorisch): 80 cm                  Sitztiefe bei EBA: 57 cm</p> <p>*Bestellnummer in ( ) für spiegelbildliche Variante</p> <p><b>Bestellnummer</b> →</p>	<p>Bank 2-sitzig mit 1 Armteil</p>  <p><b>220-156 re</b> (210-156 li)*</p>	<p>Bank 2-sitzig mit 1 Armteil</p>  <p><b>220-136 re</b> (210-136 li)*</p>	<p>Element mit 1 Armteil</p>  <p><b>120-116 re</b> (110-116 li)*</p>
<p>Maß: Tiefe:</p>	<p>182 91</p>	<p>162 91</p>	<p>142 91</p>
<p>nur TSV (Gr. 5)                  nur TBO (Gr. 5)                  nur STC (Gr. 8)                  nur TUS (Gr. 16)                  Stoffgr. 4-5                  Stoffgr. 8                  Stoffgr. 12                  Stoffgr. 13-16</p>			
<p>nur EA (Gr. B/T)                  nur VIP (Gr. D)</p>			
<p>Aufpreis für KS Mittelfest</p>			
<p>Aufpreis für KS Fest</p>			
<p>AP für manuellen Vorzug</p>			
<p>AP für Motor-Vorzug</p>			
<p>AP für Füße in Eiche</p>			

# Sitzgruppe NORDIAN





**Alle angegebenen Maße sind Zirkumaße!  
Alle angeführten Skizzen dienen lediglich als Symbolskizzen!**

<p>Gesamthöhe: 77 cm Höhe inkl. Nackenstütze: 97 cm Armteilhöhe: 56 cm Sitzhöhe: 42 cm Sitztiefe bei 2B ohne Funktion: 61 cm Sitztiefe bei VZB (manuell): 78 cm Sitztiefe bei VZB (motorisch): 80 cm Sitztiefe bei EBA: 57 cm</p> <p>*Bestellnummer in ( ) für spiegelbildliche Variante</p> <p><b>Bestellnummer</b> </p>	<p>Bank 2-sitzig ohne Armteil</p>  <p><b>200-156</b></p>	<p>Bank 2-sitzig ohne Armteil</p>  <p><b>200-136</b></p>	<p>Eckbank mit 1 Armteil</p>  <p><b>920-175 re</b> (910-175 li)*</p>
<p>Maß: Tiefe:</p>	<p>158 91</p>	<p>138 91</p>	<p>222 87</p>
<p>nur TSV (Gr. 5) nur TBO (Gr. 5) nur STC (Gr. 8) nur TUS (Gr. 16) Stoffgr. 4-5 Stoffgr. 8 Stoffgr. 12 Stoffgr. 13-16</p>			
<p>nur EA (Gr. B/T) nur VIP (Gr. D)</p>			
<p>Aufpreis für KS Mittelfest</p>			
<p>Aufpreis für KS Fest</p>			
<p>AP für manuellen Vorzug</p>			-
<p>AP für Motor-Vorzug</p>			-
<p>AP für Füße in Eiche</p>			

# Sitzgruppe NORDIAN



**Alle angegebenen Maße sind Zirkumaße!  
Alle angeführten Skizzen dienen lediglich als Symbolskizzen!**

<p>Gesamthöhe: 77 cm Höhe inkl. Nackenstütze: 97 cm Armteihöhe: 56 cm Sitzhöhe: 42 cm Sitztiefe bei 2B ohne Funktion: 61 cm Sitztiefe bei VZB (manuell): 78 cm Sitztiefe bei VZB (motorisch): 80 cm Sitztiefe bei EBA: 57 cm</p> <p>*Bestellnummer in ( ) für spiegelbildliche Variante</p> <p><b>Bestellnummer</b> </p>	<p style="text-align: center;">Eckbank mit Abschluss</p> <div style="text-align: center;">  </div> <p style="text-align: center;"><b>946-175 re</b> (945-175 li)*</p>	<p style="text-align: center;">Eckbank mit Abschluss</p> <div style="text-align: center;">  </div> <p style="text-align: center;"><b>946-155 re</b> (945-155 li)*</p>	<p style="text-align: center;">Chaiselongue mit 1 Armteil</p> <div style="text-align: center;">  </div> <p style="text-align: center;"><b>820-78 re</b> (810-78 li)*</p>
<p>Maß: Tiefe:</p>	<p style="text-align: center;">201 87</p>	<p style="text-align: center;">181 87</p>	<p style="text-align: center;">104 151</p>
<p><b>nur TSV (Gr. 5)</b> <b>nur TBO (Gr. 5)</b> <b>nur STC (Gr. 8)</b> <b>nur TUS (Gr. 16)</b> Stoffgr. 4-5 Stoffgr. 8 Stoffgr. 12 Stoffgr. 13-16</p>			
<p><b>nur EA (Gr. B/T)</b> <b>nur VIP (Gr. D)</b></p>			
<p>Aufpreis für KS Mittelfest</p>			
<p>Aufpreis für KS Fest</p>			
<p>AP für manuellen Vorzug</p>	-	-	-
<p>AP für Motor-Vorzug</p>	-	-	-
<p>AP für Füße in Eiche</p>			

# Sitzgruppe NORDIAN



**Alle angegebenen Maße sind Zirkumaße!  
Alle angeführten Skizzen dienen lediglich als Symbolskizzen!**

Gesamthöhe: 77 cm  
Höhe inkl. Nackenstütze: 97 cm  
Armteilhöhe: 56 cm  
Sitzhöhe: 42 cm  
Sitztiefe bei 2B ohne Funktion: 61 cm  
Sitztiefe bei VZB (manuell): 78 cm  
Sitztiefe bei VZB (motorisch): 80 cm  
Sitztiefe bei EBA: 57 cm

\*Bestellnummer in ( ) für spiegelbildliche Variante

**Bestellnummer**

Chaiselongue mit 1 Armteil



**820-68 re**  
(810-68 li)\*

Chaiselongue mit 1 Armteil freistehend



**840-78 re**  
(830-78 li)\*

Chaiselongue mit 1 Armteil freistehend



**840-68 re**  
(830-68 li)\*

Maß:  
Tiefe:

94  
151

104  
151

94  
151

nur TSV (Gr. 5)  
nur TBO (Gr. 5)  
nur STC (Gr. 8)  
nur TUS (Gr. 16)  
Stoffgr. 4-5  
Stoffgr. 8  
Stoffgr. 12  
Stoffgr. 13-16

nur EA (Gr. B/T)  
nur VIP (Gr. D)

Aufpreis für KS Mittelfest

Aufpreis für KS Fest

AP für manuellen Vorzug

AP für Motor-Vorzug

AP für Füße in Eiche



- - -  
- - -



# Sitzgruppe NORDIAN



**Alle angegebenen Maße sind Zirkumaße!  
Alle angeführten Skizzen dienen lediglich als Symbolskizzen!**

<p>Gesamthöhe: 77 cm Höhe inkl. Nackenstütze: 97 cm Armteilhöhe: 56 cm Sitzhöhe: 42 cm Sitztiefe bei 2B ohne Funktion: 61 cm Sitztiefe bei VZB (manuell): 78 cm Sitztiefe bei VZB (motorisch): 80 cm Sitztiefe bei EBA: 57 cm</p> <p>*Bestellnummer in ( ) für spiegelbildliche Variante</p> <p><b>Bestellnummer</b> </p>	<p>Hocker</p>  <p><b>57-133</b></p>	<p>Hocker</p>  <p><b>57-81</b></p>	<p>1 Universalkissen mit Flockprint <b>Flock nur für TBO, TCU und STC möglich!</b></p>  <p><b>25x50</b></p>
<p>Maß: Tiefe:</p>	<p>137 61</p>	<p>85 61</p>	<p>25x50</p>
<p>nur TSV (Gr. 5) nur TBO (Gr. 5) nur STC (Gr. 8) nur TUS (Gr. 16) Stoffgr. 4-5 Stoffgr. 8 Stoffgr. 12 Stoffgr. 13-16</p>			
<p>nur EA (Gr. B/T) nur VIP (Gr. D)</p>			<p>- -</p>
<p>Aufpreis für KS Mittelfest</p>			
<p>Aufpreis für KS Fest</p>			
<p>AP für manuellen Vorzug</p>	<p>-</p>	<p>-</p>	<p>-</p>
<p>AP für Motor-Vorzug</p>	<p>-</p>	<p>-</p>	<p>-</p>
<p>AP für Füße in Eiche</p>			<p>-</p>

# Sitzgruppe NORDIAN



**Alle angegebenen Maße sind Zirkumaße!  
Alle angeführten Skizzen dienen lediglich als Symbolskizzen!**

<p>Gesamthöhe: 77 cm Höhe inkl. Nackenstütze: 97 cm Armteilhöhe: 56 cm Sitzhöhe: 42 cm Sitztiefe bei 2B ohne Funktion: 61 cm Sitztiefe bei VZB (manuell): 78 cm Sitztiefe bei VZB (motorisch): 80 cm Sitztiefe bei EBA: 57 cm</p> <p>*Bestellnummer in ( ) für spiegelbildliche Variante</p> <p><b>Bestellnummer</b> </p>	<p>1 Universalkissen mit Knöpfen</p>  <p>25x50</p>	<p>1 Universalkissen ohne Flockprint</p>  <p>25x50</p>	<p>1 Nackenstütze</p>  <p>Nr. 30</p>
<p>Maß: Tiefe:</p>	<p>25x50</p>	<p>25x50</p>	<p>52</p>
<p>nur TSV (Gr. 5) nur TBO (Gr. 5) nur STC (Gr. 8) nur TUS (Gr. 16) Stoffgr. 4-5 Stoffgr. 8 Stoffgr. 12 Stoffgr. 13-16</p>			
<p>nur EA (Gr. B/T) nur VIP (Gr. D)</p>	<p>- -</p>	<p>- -</p>	
<p>Aufpreis für KS Mittelfest</p>	<p>-</p>	<p>-</p>	<p>-</p>
<p>Aufpreis für KS Fest</p>	<p>-</p>	<p>-</p>	<p>-</p>
<p>AP für manuellen Vorzug</p>	<p>-</p>	<p>-</p>	<p>-</p>
<p>AP für Motor-Vorzug</p>	<p>-</p>	<p>-</p>	<p>-</p>
<p>AP für Füße in Eiche</p>	<p>-</p>	<p>-</p>	<p>-</p>

# Sitzgruppe NORDIAN

Alle angegebenen Maße sind Zirkamaße!  
 Alle angeführten Skizzen dienen lediglich als Symbolskizzen!

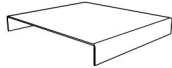
<p>Gesamthöhe: 77 cm          Höhe inkl. Nackenstütze: 97 cm          Armteilhöhe: 56 cm          Sitzhöhe: 42 cm          Sitztiefe bei 2B ohne Funktion:          61 cm          Sitztiefe bei VZB (manuell): 78 cm          Sitztiefe bei VZB (motorisch): 80          cm          Sitztiefe bei EBA: 57 cm</p> <p>*Bestellnummer in ( ) für          spiegelbildliche Variante</p> <p><b>Bestellnummer</b> </p>	<p>Plexiglasauflage          für Hocker</p>  <p><b>705-59</b></p>		
<p>Maß:          Tiefe:</p>	<p>59x55</p>		