

Möbel LETZ

Finden und Wohlfühlen



Typenplan

MODO 19 von Sudbrock - Garderobe Eiche grau

Wichtiger Hinweis für Sie

Etwaige Hinweise des Herstellers in dieser Produktinformation, die sich auf die Gewährleistung beziehen, haben für Sie keinerlei Bindungswirkung und können von Ihnen ignoriert werden. Ihre gesetzlichen Gewährleistungsrechte als Verbraucher uns gegenüber, als Ihrem Verkäufer, werden dadurch in keiner Weise berührt oder eingeschränkt. Sie können sich wegen aller Mängel jederzeit an uns wenden. Darüber hinaus gehende Herstellergarantien bleiben

Deutschland

Möbel Letz GmbH
Am Gewerbepark 11
06895 Zahna-Elster

Tel.: 035383 - 6018 50

Fax.: 035383 - 6018 17

MODO 19

S. 2 - 5	Programminformationen
S. 6 - 11	Vorschläge
S. 12 - 13	Schuhschränke
S. 14	Zubehör für Schuhschränke, Kommoden und Kleiderschränke
S. 15 - 19	Kommoden
S. 20	Kleiderschränke
S. 22 - 23	Regale
S. 24 - 28	Paneele
S. 29	Abdeckblätter, Garderobenelemente
S. 30	Boarde, Designhaken, Blende, Schemel
S. 31	Spiegel
S. 32	Zubehör: Beleuchtung, USB-Stecker, Stoffboxen
S. 33	Sockelvarianten
S. 34	Aufe für Sonderausführungen



MODO 19

MODO 19 - das Design mit der 19 mm Korpusstärke

Flexibel, funktionell und maßgeschneidert: Das Garderobensystem MODO 19 steht für größte Planungsfreiheit und optimalen Stauraum-Nutzen. Davon profitieren vor allem kleine und verwinkelte Flure. Das moderne, geradlinige Design wirkt durch seine Schlichtheit und eine erfrischend klare Formensprache. Ein zeitloses Design, das über viele Jahre hinweg überzeugt. Charakteristisch für MODO 19 ist die Betonung der Korpuskante, die in einem aufwändigen Verfahren abgeschragt wird. Ein weiteres handwerkliches Detail ist der exakt auf Gehrung gearbeitete Rahmen. Griffe, Abdeckblätter und Sockel sind optional erhältlich. Alle Fronten werden einschlagend gearbeitet.

HINWEIS:

MODO 19 und PANAMA 19 basieren auf dem gleichen Prinzip, der Unterschied ist die Rahmenkante. Bei MODO 19 ist sie eckig schräg, bei PANAMA 19 ist sie rund.

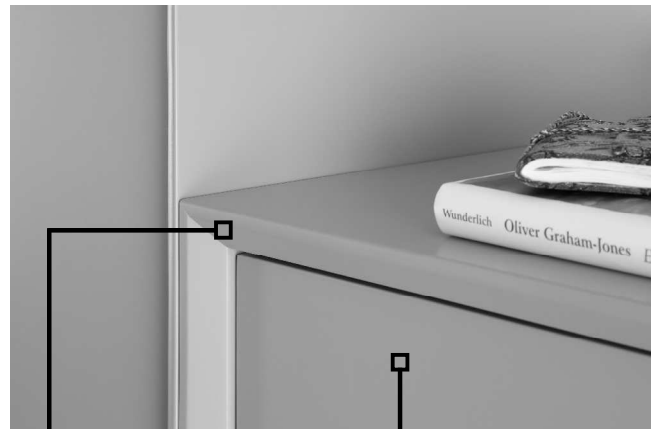

eckig schräge Rahmenkante

Fronten einschlagend

MODO 19 - das Programm

- ist ein Stauraum-Spezialist für Garderoben
- ermöglicht viele Höhen, Breiten und Tiefen für die individuelle Planung
- ideal um kleine, enge Flure optimalen Stauraum-Nutzen zu schaffen
- bietet ein umfangreiches Sortiment für die Ausstattung:
 - Schuh-Lösungen: flache Schuhschränke, Schuhschränke für große Schuhe, Schuhkörbe
 - Bekleidungs-Lösungen: Kleiderschränke, Garderobenstangen, Haken
 - Sonstiges: beleuchtete Spiegel, Wandpaneele, Bank (als Sitz- und Staumöbel), Hutablage
 - diverse Einzelelemente sind so konfiguriert, dass sie aneinander gereiht oder gestapelt werden können

MODO 19 - das Programm

- MODO 19 - Rastermaße sind an die aktuellen Wohnbedürfnisse angepasst
- 7 Höhen, 7 Breiten und 4 Tiefen (siehe technische Hinweise)
- auf Gehrung verleimter Korpus
- die Fronten sind einschlagend
- 2 verschiedene Abdeckblattvarianten:
 - 6 mm Glas lackiert oder gefrostet lackiert
- Griffe: die Fronten sind mit Griffen oder Pushbeschlag lieferbar
- Anbringung: Standversion mit Sockel oder hängend

MODO 19

MODO 19 - Technische Hinweise

Höhen

Raster Korpushöhe in cm zzgl. Sockel (6 cm)

5,5	=	198	
3	=	108	
2,5	=	90	
2	=	72	
1,5	=	54	
1	=	36	
2/3	=	24	(Unterteil)

Sonderhöhen:

Schuhschränke mit Schuhkörben siehe S. 12/13

Sockel 6 cm

Tiefen

nur für Schuhschränke
mit Schuhkörben

	<u>21-er</u>	<u>36-er</u>	<u>46-er</u>	<u>61-er</u>
Korpus	21,0 cm	36,0 cm	46,0 cm	61,0 cm
Einlegeboden	15,0 cm	30,0 cm	40,0 cm	55,0 cm
Einlegeboden hinter Klappe	-	24,0 cm	34,0 cm	-
Lichte Tiefe	15,6 cm	30,5 cm	40,5 cm	55,5 cm
Abdeckblatt Glas	21,0 cm	36,0 cm	46,0 cm	61,0 cm

Breiten

	<u>40</u>	<u>50</u>	<u>60</u>	<u>80</u>	<u>100</u>	<u>120</u>	<u>140</u>
Außenmaß	40,0 cm	50,0 cm	60,0 cm	80,0 cm	100,0 cm	120,0 cm	140,0 cm
Innenmaß	36,2 cm	46,2 cm	56,2 cm	76,2 cm	96,2 cm	116,2 cm	-
bei Mittelseite	-	-	-	-	2x 46,2 cm	2x 56,2 cm	2x 66,2 cm

Maximale Länge Glasabdeckblatt 0,6 cm: 300 cm

MODO 19

Ausführungen

gruppe 10

Furnier

103 Wildeiche (astfrei)
121 Eiche anthrazit
124 Wildeiche coffee
125 Kernbuche
127 Eiche milk
129 Eiche sahara
153 Eiche grau
158 Eiche canyon

Glattlack

419 blütenweiß
(ähnlich RAL 9010)

gruppe 20

Furnier

102 Ethno Eiche (astig)
115 Nussbaum natur
136 Kirschbaum milk
143 Kirschbaum cognac
155 Eiche milk (astig)
NEU: 159 Eiche canyon (astig)

gruppe 20

Glattlack

405 muschelgrau
407 steingrau
408 terra
409 magnolia
411 onyxgrau
412 Stahl hell
413 Gold
417 salbei
420 verkehrsweiß (RAL 9016)
432 pacificblau
433 blaugrün
436 cosmos-schwarz
437 quarz
465 sienna
467 bordeaux
469 kaschmir
475 sky
477 indisch rot
480 ziegelrot
481 antik rosa
483 waldgrün
489 samtbeere
490 curry
494 canagrau
498 taubenblau

Für ein Komplettmöbel in Ausführungen aus unterschiedlichen gruppen wird, wenn nicht anders angegeben, die höhere gruppe berechnet.

Aufe für Sonderfarben, Sonderanfertigungen, Gold/Stahl gebürstet und Hochglanzfronten finden Sie auf S. 34

Zargenlackierung

Art.-Nr. 27756

Schubkastenzarge und -boden in Korpusfarbe lackiert. Mehr pro Schubkasten.
Bei Schubkästen mit Mittelseite befinden sich 2 Schubkastenzargen im Korpus.

Furnierung der Zarge

Art.-Nr. 27758

Schubkastenzarge und -boden in Holz Ausführung furniert. Mehr pro Schubkasten.
Bei Schubkästen mit Mittelseite befinden sich 2 Schubkastenzargen im Korpus.

MODO 19

Griffvarianten

Unsichtbarer Pushbeschlag



Nr. 97

Griff "BOB" mini



Nr. 48
Lack oder Holz
Ø 33 mm Tiefe 28 mm

Griffnut Metall midi



Nr. 55
Aluminium oder Lack
Breite 40-80 cm 100-140 cm
Art.-Nr. 27730 27731

Designgriff mini



Nr. 84
Aluminium oder chrom
B 42 mm Bohrabstand 32 mm

Designgriff midi



Nr. 85
Aluminium oder chrom
B 138 mm Bohrabstand 128 mm

quadratischer Griff mini



Nr. 4
Aluminium oder chrom
B 25 mm

quadratischer Griff midi



Nr. 81
Aluminium oder chrom
B 55 mm Bohrabstand 32 mm

Griff "SENTA" mini



Nr. 61
Aluminium chrom oder Lack
B 40 mm

Griff "SENTA" midi



Nr. 37
Aluminium chrom oder Lack
B 250 mm

Griff "FINA" midi



Nr. 40
Aluminium schwarz oder weiß
B 185 mm Bohrabstand 128 mm

Griff "LUNA" midi



Nr. 8
Schwarz oder weiß
B 200 mm

Kantengriff midi



Nr. 87
Aluminium oder chrom
B 84 mm Bohrabstand 64 mm

Griffstange midi



Nr. 65
Aluminium oder chrom
B 227 mm Bohrabstand 192 mm

MODO 19

Vorschläge

Vorschlag 02

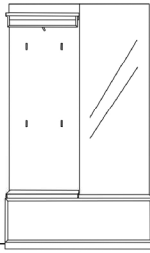

Anzahl	Art.-Nr.	Bezeichnung	PG 10	PG 20
1	90113	Paneel inkl. Hutablage mit runder Bügelstange 4 Haken 5R 60B 9T		
1	91647	Spiegel 5R 60B		
1	83108	Korpus 1 Klappe 1 Einlegeboden 1 Mittelseite 1R 120B 36T		

Breite: 120 cm
 Höhe: 204 cm
 Tiefe: 36 cm

Zubehör:
 1 31962 Kissen anthrazit 60B

Vorschlag 20

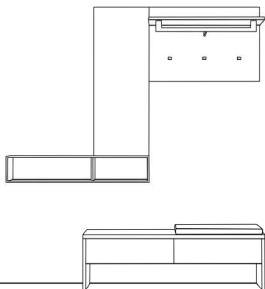

Anzahl	Art.-Nr.	Bezeichnung	PG 10	PG 20
1	92291	Bank 2 Schubkästen 6H 2B 35T		
1	90754	Garderobenelement inkl. Hutablage mit eckiger Bügelstange 3 Haken 5R 80B 9T		
1	12678	Regal 10 mm 18H 100B 4T		
1	91634	Spiegel 3R 40B		

Breite: 180 cm
 Höhe: 204 cm
 Tiefe: 35 cm

Zubehör:
 1 31963 Kissen braun 60B

Vorschlag 37

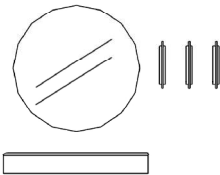

Anzahl	Art.-Nr.	Bezeichnung	PG 10	PG 20
1	92298	Ablage mit Klappe 100B		
1	91650	Spiegel rund Ø 90 cm		
3	22252	Klapphaken alu 33H	à	à

Breite: 150 cm
 Höhe: 190 cm
 Tiefe: 18 cm

Vorschlag 38

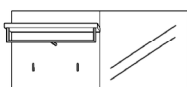

Anzahl	Art.-Nr.	Bezeichnung	PG 10	PG 20
1	90762	Paneel mit Hutablage runder Bügelstange 2 Garderobenhaken alu 5R 60B 9T		
1	83288	Korpus 1 Schubkasten 2 Türen mit Mittelseite 5R 120B 36T		
1	91641	Spiegel 5R 60B		

Breite: 180 cm
 Höhe: 198 cm
 Tiefe: 36 cm

MODO 19

Vorschläge

Vorschlag 21

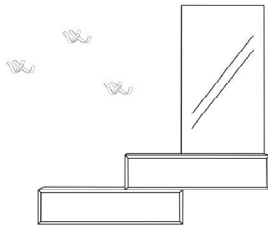

Anzahl	Art.-Nr.	Bezeichnung	PG 10	PG 20
2	83093	Korpus 1 Schubkasten 2/3R 100B 36T	à	à
1	91644	Spiegel 3R 60B		
3	27826	Skulpturhaken schwarz	à	à

Breite: 160 cm
 Höhe: 202 cm
 Tiefe: 36 cm

Vorschlag 27

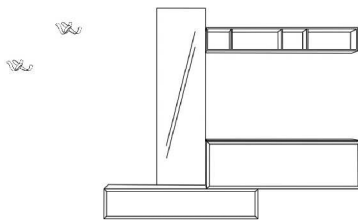

Anzahl	Art.-Nr.	Bezeichnung	PG 10	PG 20
1	83094	Korpus 1 Schubkasten 2/3R 120B 36T		
1	83108	Korpus 1 Klappe mit Mittelseite 1R 120B 36T		
1	91636	Spiegel 4R 40B		
1	83832	Glasabdeckblatt 6 mm 120x36 cm		
1	12680	Regal 10 mm 18H 120B 7T		
2	27826	Skulpturhaken schwarz	à	à

Breite: 245 cm
 Höhe: 195 cm
 Tiefe: 36 cm

Vorschlag 24

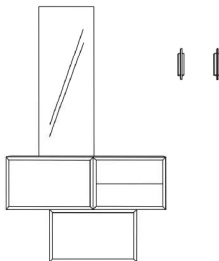

Anzahl	Art.-Nr.	Bezeichnung	PG 10	PG 20
1	83102	Korpus 1 Klappe 1 Einlegeboden 1R 60B 36T		
1	83112	Korpus 1 Großraumschubkasten 1R 60B 36T		
1	83120	Korpus 2 Schubkästen 1R 50B 36T		
1	91634	Spiegel 3R 40B		

Breite: 150 cm
 Höhe: 180 cm
 Tiefe: 36 cm

Zubehör:

2	22258	Klapphaken alu 6H 4B 6T	à	à
---	-------	-------------------------	---	---

Vorschlag 35

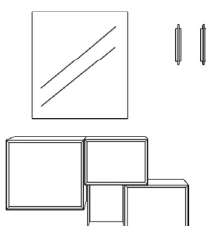

Anzahl	Art.-Nr.	Bezeichnung	PG 10	PG 20
1	83214	Korpus 1 Tür li 5R 60B 46T		
1	12453	Regal 10 mm 1R 30B 7T		
2	83110	Korpus 1 Großraumschubkasten 1R 50B 36T	à	à
1	91621	Spiegel 5R 80B 4T		
2	22252	Klapphaken alu 33H	à	à

Breite: 140 cm
 Höhe: 210 cm
 Tiefe: 36/46 cm

Zubehör:

1	27615	Lichtkanal inkl. LED-Band "Nubio" < 100 cm		
1	27244	Trafo 15 Watt		
1	27630	Einkanal-Funkfernbedienung warm/kalt		

MODO 19

Vorschläge

Vorschlag 15

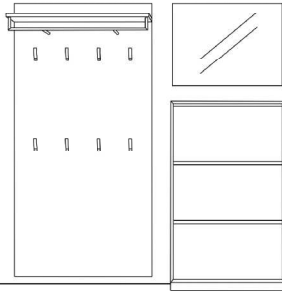

Breite: 195 cm
 Höhe: 204 cm
 Tiefe: 9 cm

Anzahl	Art.-Nr.	Bezeichnung	PG 10	PG 20
1	90237	Paneel inkl. Hutablage mit runder Bügelstange 8 Haken 5R 100B 9T		
1	91601	Spiegel 60H 80B		
1	83044	Schuhschrank 3 Klappen mit je 1 Schuhkorb 131H 80B 21T		
Zubehör:				
3	27730	Griffnut Metall 60B	à	à

Vorschlag 16

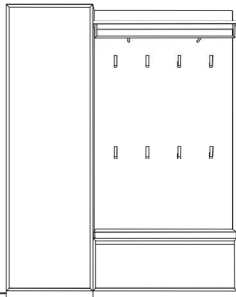

Breite: 160 cm
 Höhe: 204 cm
 Tiefe: 36 cm

Anzahl	Art.-Nr.	Bezeichnung	PG 10	PG 20
1	83604 li	Kleiderschrank 1 Konstruktionsboden 1 ausziehbare Kleiderstange 5R 60B 36T		
1	90216	Paneel inkl. Hutablage mit runder Bügelstange 8 Haken 5R 100B 9T		
1	83106	Korpus 1 Klappe 1 Einlegeboden 1 Mittelseite 1R 100B 36T		
Zubehör:				
1	31964	Kissen anthrazit 100B		
1	27731	Griffnut Metall 100B		

Vorschlag 18

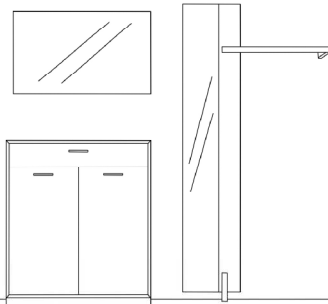

Breite: 222 cm
 Höhe: 205 cm
 Tiefe: 36 cm

Anzahl	Art.-Nr.	Bezeichnung	PG 10	PG 20
1	83527	Korpus 1 Schubkasten 2 Türen 1 Mittelseite 3R 100B 36T		
1	91602	Spiegel 60H 100B		
1	90825 re	Wandgarderobe Paneel 40B mit Spiegel 3 Haken auf Rückseite alu 205H 102B 36T		

Vorschlag 34

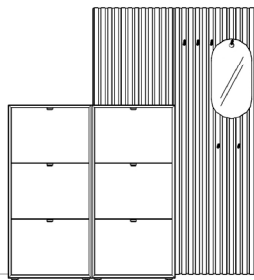

Breite: 180 cm
 Höhe: 198 cm
 Tiefe: 21 cm

Anzahl	Art.-Nr.	Bezeichnung	PG 10	PG 20
2	83042	Schuhschrank 3 Klappen mit je 1 Schuhkorb 125H 60B 21T	à	à
1	91036	Lamellenpaneel schlicht 3R 60B 4T		
1	7915	Höhenkürzung Lamellenpaneel		
1	91015	Lamellenpaneel mit 6 Rundholzhasen 5R 60B 4T		
Zubehör:				
1	91016	Spiegel gerundet mit Loch für Aufhängung Ø 30 cm		
1	27615	Lichtkanal inkl. LED-Band "Nubio" < 100 cm		
1	27616	Lichtkanal inkl. LED-Band "Nubio" < 200 cm		
1	27245	Trafo 30 Watt		
1	27630	Einkanal-Funkfernbedienung warm/kalt		

MODO 19

Vorschläge

Vorschlag 33

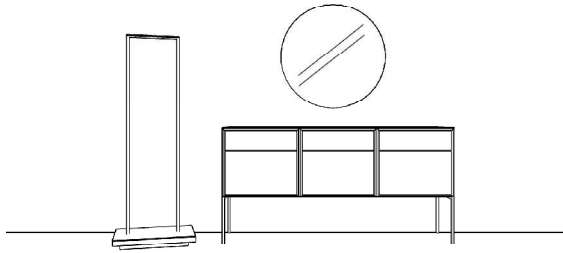

Breite: 260 cm
 Höhe: 198 cm
 Tiefe: 46 cm

Anzahl	Art.-Nr.	Bezeichnung	PG 10	PG 20
2	83294	Korpus 1 Schubkasten 1 Tür links 1 Einlegeboden 5R 60B 46T	à	à
1	83295	Korpus 1 Schubkasten 1 Tür rechts 1 Einlegeboden 5R 60B 46T		
1	83864	Glasabdeckblatt 6 mm gefrostet lackiert 180 x 46 cm		
2	27965	Doppelfuß 1x außen 36H farbig	à	à
Zubehör:				
1	22255	Garderobenständer 153H 60B 40T		
1	91650	Spiegel rund Ø 90 cm		
1	27611	flex. LED-Band warm/kalt <250 cm		
1	27244	Trafo 15 Watt		
1	27630	Einkanal-Funkfernbedienung warm/kalt		

Vorschlag 22

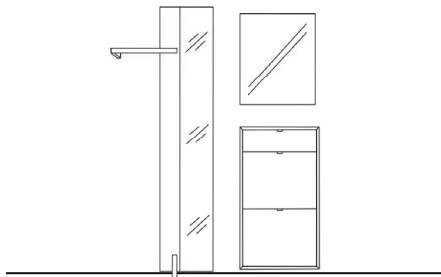

Breite: 182 cm
 Höhe: 205 cm
 Tiefe: 36 cm

Anzahl	Art.-Nr.	Bezeichnung	PG 10	PG 20
1	90828 li	Wandgarderobe Paneel 40B mit Spiegel 3 Haken auf Rückseite schwarz 205H 77B 35T		
1	91610	Spiegel 2R 60B		
1	83022	Schuhschrank 1 Schubkasten 2 Klappen 2 Schuhkörbe 5H 60B 36T		

Vorschlag 10

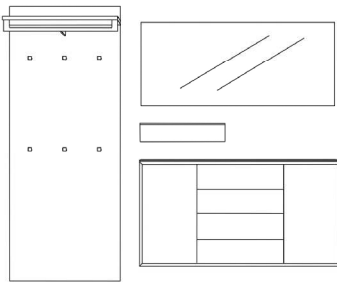

Breite: 235 cm
 Höhe: 204 cm
 Tiefe: 35 cm

Anzahl	Art.-Nr.	Bezeichnung	PG 10	PG 20
1	90334	Paneel inkl. Hutablage mit eckiger Bügelstange 6 Haken 5R 80B 9T		
1	91604	Spiegel 60H 140B		
1	92296	Ablage mit Klappe 13H 60B 18T		
1	83402	Korpus 4 Schubkästen 2 Türen je 2 Einlegeböden 2R 140B 36T		
Zubehör:				
1	83833	Glasabdeckblatt 6 mm farbig lackiert		

Vorschlag 19

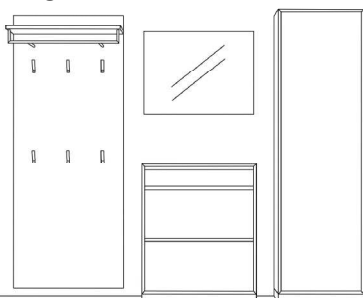

Breite: 255 cm
 Höhe: 204 cm
 Tiefe: 46 cm

Anzahl	Art.-Nr.	Bezeichnung	PG 10	PG 20
1	90235	Paneel inkl. Hutablage mit runder Bügelstange 6 Haken 5R 80B 9T		
1	83457	Korpus 1 Schubkasten 2 Klappen 2 Einlegeböden 5R 80B 46T		
1	91601	Spiegel 60H 80B		
1	83615 re	Kleiderschrank 1 Konstruktionsboden 1 ausziehbare Kleiderstange 5R 60B 46T		
Zubehör:				
3	27730	Griffnut Metall 80B	à	à

MODO 19

Vorschläge

Vorschlag 36

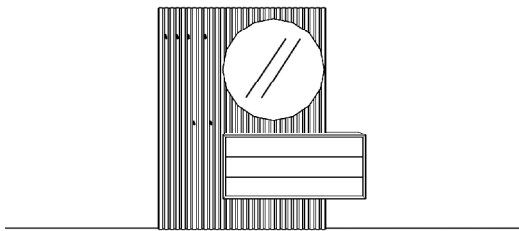

Breite: 180 cm
 Höhe: 200 cm
 Tiefe: 36 cm

Anzahl	Art.-Nr.	Bezeichnung	PG 10	PG 20
1	91015	Lamellenpaneel 6 Rundholzhaken 5R 60B 6T		
1	91038	Lamellenpaneel schlicht 1R 90B 4T		
1	91040	Lamellenpaneel schlicht 3R 90B 4T		
1	83270	Korpus 3 Schubkästen 5R 120B 36T		
1	91650	Spiegel rund Ø 90 cm		
Zubehör:				
3	27756	MP Zargenlackierung	à	à
1	27611	LED-Band für Spiegel		
1	27245	Trafo 30 Watt		
1	27630	Einkanal-Funkfernbedienung warm/kalt		
1	27756	USB-Stecker inkl. Trafo und Schubkasteneinlage		

Vorschlag 117

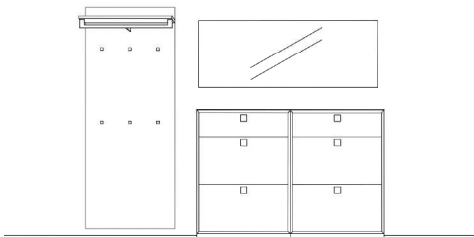

Breite: 3 cm
 Höhe: 204 cm
 Tiefe: 36 cm

Anzahl	Art.-Nr.	Bezeichnung	PG 10	PG 20
1	90335	Paneel inkl. Hutablage mit eckiger Bügelstange 6 Haken 5R 80B 9T		
1	91605	Spiegel 60H 160B		
2	83024	Schuhschrank 1 Schubkasten 2 Klappen 2 Schuhkörbe 5H 80B 36T	à	à
Zubehör:				
1	83833	Glasabdeckblatt 6 mm farbig lackiert		

Vorschlag 32

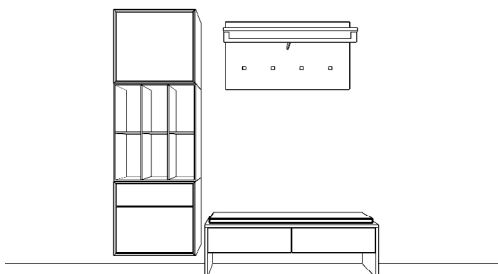

Breite: 200 cm
 Höhe: 198 cm
 Tiefe: 36 cm

Anzahl	Art.-Nr.	Bezeichnung	PG 10	PG 20
1	83224	Korpus 1 Schubkasten 1 Großraum- schubkasten 5R 60B 36T		
1	12625	Regal 10 mm 2R 60B 7T		
1	83204	Korpus 1 Tür 1 Einlegeboden 5R 60B 36T		
1	92291	Bank 2 Schubkästen 6H 2B 35T		
1	90756	Paneel inkl. Hutablage und eckiger Bügelstange 4 Haken 1133 alu 5R 100B 9T		
Zubehör:				
1	31967	Kissen braun 120 x 32 cm		

Vorschlag 31

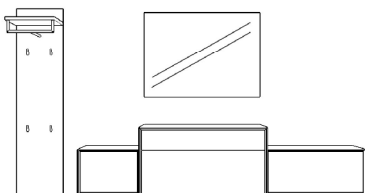

Breite: 290 cm
 Höhe: 198 cm
 Tiefe: 36/46 cm

Anzahl	Art.-Nr.	Bezeichnung	PG 10	PG 20
1	90110	Paneel inkl. Hutablage und runder Bügelstange 4 Haken 1138 alu 5R 40B 9T		
1	83100	Korpus 1 Klappe 1R 50B 36T		
1	83229	Korpus 1 Schubkasten 1 Großraum- schubkasten 5R 100B 46T		
1	83104	Korpus 1 Klappe 1R 80B 36T		
1	91612	Spiegel 2R 100B		
Zubehör:				
1	31981	USB-Stecker 4-fach inkl. Trafo & Schubkasteneinlage		
2	27615	Lichtkanal inkl. LED-Band "Nubio" < 100 cm	à	à
1	27244	Trafo 15 Watt		
1	27630	Einkanal-Fernbedienung warm/kalt		

MODO 19

Vorschläge

Vorschlag 30

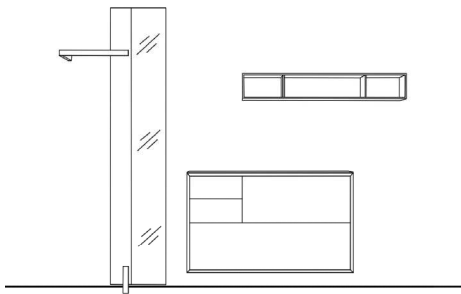

Breite: 252 cm
 Höhe: 205 cm
 Tiefe: 35 cm

Anzahl	Art.-Nr.	Bezeichnung	PG 10	PG 20
1	90822	Wandgarderobe Paneel (40B) mit Spiegel Kleiderstange 50B + 3 Haken auf Rückseite 205H 77B 35T		
1	83354	Korpus 2 Schubkästen 2 Klappen 2R 120B 35T		
1	12652	Regal 10 mm 2 Mittelseiten 5R 120B 7T		

Vorschlag 11

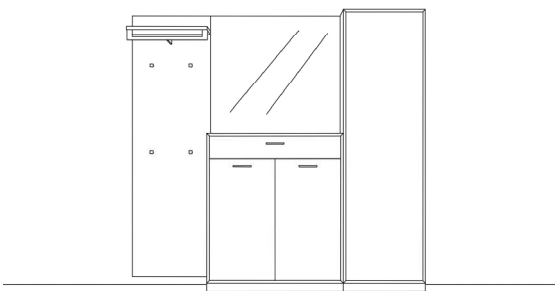

Breite: 220 cm
 Höhe: 204 cm
 Tiefe: 36 cm

Anzahl	Art.-Nr.	Bezeichnung	PG 10	PG 20
1	90333	Paneel inkl. Hutablage mit eckiger Bügelstange 4 Haken 5H 60B 9T		
1	91622	Spiegel 5R 100B		
1	83527	Korpus 1 Schubkasten 2 Türen 1 Mittelseite je 2 Einlegeböden 3R 100B 36T		
1	83605 re	Kleiderschrank 1 Konstruktionsboden 1 ausziehbare Kleiderstange 5R 60B 36T		

Vorschlag 12

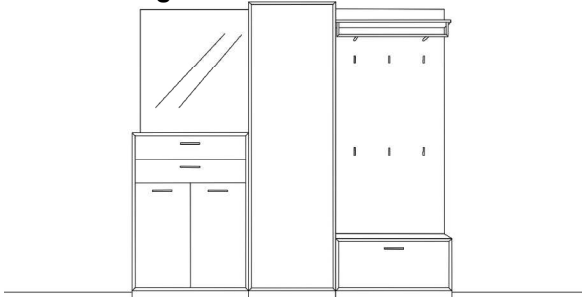

Breite: 220 cm
 Höhe: 204 cm
 Tiefe: 36 cm

Anzahl	Art.-Nr.	Bezeichnung	PG 10	PG 20
1	91621	Spiegel 5R 80B		
1	83546	Korpus 2 Schubkästen 2 Türen 1 Mittelseite je 1 Einlegeboden 3R 80B 36T		
1	83605 re	Kleiderschrank 1 Konstruktionsboden 1 ausziehbare Kleiderstange 5R 60B 36T		
1	90114	Paneel inkl. Hutablage mit runder Bügelstange 6 Haken 5R 80B 36T		
1	83104	Korpus 1 Klappe 1 Einlegeboden 1R 80B 36T		



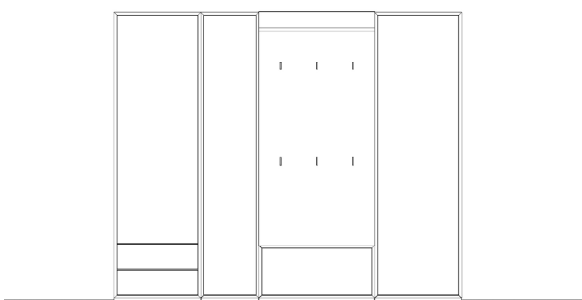





Vorschlag 25

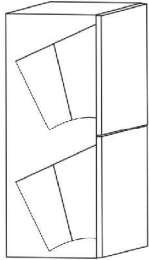

Breite: 240 cm
 Höhe: 5 cm
 Tiefe: 36/46 cm

Anzahl	Art.-Nr.	Bezeichnung	PG 10	PG 20
1	83714 li	Kleiderschrank 1Tür 2 Schubkästen 1 Konstruktionsboden 1 ausziehbare Kleiderstange 5R 60B 46T		
1	83600 li	Kleiderschrank 1 Konstruktionsboden 1 ausziehbare Kleiderstange 5R 40B 36T		
1	83104	Korpus 1 Klappe 1 Einlegeboden 1R 80B 36T		
1	90314	Paneel inkl. Hutablage mit eckiger Bügelstange 6 Haken 5R 80B 9T		
1	83605	Kleiderschrank 1 Konstruktionsboden 1 ausziehbare Kleiderstange 5R 60B 36T		

MODO 19

Inneneinteilung:		<u>Tiefe 21 cm:</u>	<u>Tiefe 36 cm:</u>
		1-teiliger Schuhkorb pro Klappe	2-teiliger Schuhkorb pro Klappe
bis Schuhgröße 47/48		im hinteren Korb bis Schuhgröße vorn bis 47/48	
<u>1-teiliger Schuhkorb</u> enthält:		<u>2-teiliger Schuhkorb</u> enthält:	
Unterteilungen je nach Breite (siehe unten)		1 Trenngitter 	Unterteilungen je nach Breite (siehe unten)
<u>Ansicht von oben:</u>		<u>Ansicht von oben:</u>	
60 cm für 2 Paar	80 cm für 3 Paar	60 cm für 4 Paar	80 cm für 6 Paar
			
Unterteilungen		Trenngitter	Unterteilungen

Schuhschränke; 2 cm hoch

Korpshöhe zzgl. Sockel (6 cm)

1 Klappe mit 1 Schuhkorb	Tiefe	Breite	60 cm	80 cm	100 cm	1 Tür mit 1 Einlegeboden	Tiefe	Breite	40 cm	60 cm
			21 cm	Art.-Nr.	82980				82982	82984
		PG 10						PG 10		
		PG 20						PG 20		
36 cm	Art.-Nr.	82981	82983	82985	36 cm	Art.-Nr.	82994 li	82996 li	82995 re	82997 re
		PG 10					PG 10			
		PG 20					PG 20			

Schuhschränke 6 cm hoch

Korpshöhe zzgl. Sockel (6 cm)

2 Klappen mit je 1 Schuhkorb	Tiefe	Breite	60 cm	80 cm	100 cm	1 Tür mit 2 Einlegeböden oder 3 Z-Böden	Tiefe	Breite	40 cm	60 cm	60 cm
			21 cm	Art.-Nr.	83002				83004	83006	21 cm
		PG 10						83015 re	83017 re		
		PG 20									
36 cm	Art.-Nr.	83003	83005	83007	36 cm	Art.-Nr.	83010 li	83012 li	83056 li	83057 re	
		PG 10					83011 re	83013 re			
		PG 20									

Alle Schuhschränke (bis 131 cm) sind zum gleichen auch wandhängend lieferbar.

Hinweis: Bei Schuhklappen ist kein unsichtbarer Pushbeschlag möglich.

MODO 19

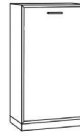

Schuhschränke 5 cm

Korpshöhe zzgl. Sockel (6 cm)

1 Schubkasten 2 Klappen mit je 1 Schuhkorb 	Tiefe 36 cm	Breite 60 cm 80 cm 100 cm	Art.-Nr. 83022 83024 83026	Art.-Nr. PG 10 PG 20	1 Tür mit 2 Einlegeböden oder 4 Z-Böden 	Tiefe 21 cm 36 cm	Breite 40 cm 60 cm 60 cm 2 E-Böden 2 E-Böden 4 Z-Böden	Art.-Nr. 83034 li 83036 li 83058 li 83035 re 83037 re 83059 re	Art.-Nr. 83030 li 83032 li 83060 li 83031 re 83033 re 83061 re

Schuhschränke 125 cm hoch

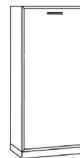
Korpshöhe zzgl. Sockel (6 cm)

3 Klappen mit je 1 Schuhkorb 	Tiefe 21 cm 36 cm	Breite 60 cm 80 cm 100 cm	Art.-Nr. 83042 83044 83046 83043 83045 83047	Art.-Nr. PG 10 PG 20 PG 10 PG 20	1 Tür mit 3 Einlegeböden oder 5 Z-Böden 	Tiefe 21 cm 36 cm	Breite 40 cm 60 cm 60 cm 3 E-Böden 3 E-Böden 5 Z-Böden	Art.-Nr. 83038 li 83040 li 83068 li 83039 re 83041 re 83069 re	Art.-Nr. 83050 li 83052 li 83070 li 83051 re 83053 re 83071 re
2 Schubkästen 2 Klappen mit je 1 Schuhkorb 	Tiefe 36 cm	Breite 60 cm 80 cm 100 cm	Art.-Nr. 83062 83064 83066	Art.-Nr. PG 10 PG 20					

Schuhschränke 4 cm hoch

Korpshöhe zzgl. Sockel (6 cm)

4 Klappen mit je 1 Schuhkorb 	Tiefe 21 cm 36 cm	Breite 60 cm 80 cm 100 cm	Art.-Nr. 83082 83084 83086 83083 83085 83087	Art.-Nr. PG 10 PG 20 PG 10 PG 20

Alle Schuhschränke (bis 131 cm) sind zum gleichen auch wandhängend lieferbar.

Hinweis: Bei Schuhklappen ist kein unsichtbarer Pushbeschlag möglich.

MODO 19

Zubehör für Schuhschränke Kommoden und Kleiderschränke

Einlegeböden 	Breite	40 cm	50 cm	60 cm	70 cm	80 cm									
	Tiefe							Schutzmatte für Einlegeböden							
	Art.-Nr.	27272	27274	27276	27275	27278	transparent	Breite	40 cm	50 cm	60 cm	80 cm	100 cm	2-teilig	
	36 cm PG 10							Tiefe							
	PG 20							Art.-Nr.	97273	97275	97277	97279	97271		
	Art.-Nr.	27486	27485	27496	27277	27497	36 cm PG 10	Art.-Nr.	97283	97285	97287	97289	97281		
46 cm PG 10							46 cm PG 10								
PG 20							Schutzmatte für L-Boarde								
Art.-Nr.	27473	27474	27475	27279	27477	transparent									
61 cm PG 10							Breite bis	80 cm	100 cm	120 cm	160 cm	180 cm			
PG 20							Tiefe								
							Art.-Nr.	97260	97261	97262	97263	97264			
							1 cm PG 10								

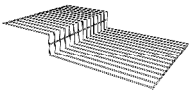
Z-Drahtböden nur hinter Türen einsetzbar 	Tiefe	für 60er Breite		Tiefe	für 60er Breite	
	Art.-Nr.	58876		Art.-Nr.	58877	
	21 cm PG 10			36 cm PG 10		

Schrägböden nur hinter Türen einsetzbar bis Schuhgröße 42/43 	Tiefe	Breite	40 cm	50 cm	60 cm	80 cm
	Art.-Nr.	96984		96985	96986	96988
	36 cm PG 10					

Kissen 	Tiefe	Breite	60 cm	60 cm	100 cm	100 cm	120 cm	120 cm
			anthrazit	braun	anthrazit	braun	anthrazit	braun
	Art.-Nr.	31962	31963	31964	31965	31966	31967	
		32 cm PG 10						

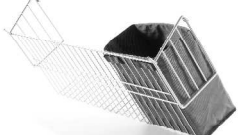
Stoffbox für Schuhkörbe 	pro Stück	
	Art.-Nr.	29955
	<div style="border: 1px solid black; padding: 5px; display: inline-block;"> B 24 x L 12 x H 25 cm </div>	
Material: Polyester dunkelgrün mit Klettverschluss		

MODO 19

Kommoden 2/3 Raster hoch - 24 cm

Korpushöhe zzgl. Sockel (6 cm)

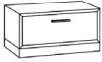
1 Schubkasten 	Tiefe	Breite	50 cm	60 cm	80 cm	100 cm	120 cm
		Art.-Nr.	83090	83091	83092	83093	83094
	36 cm	PG 10					
		PG 20					
	46 cm	Art.-Nr.	83095	83096	83097	83098	83099
		PG 10					
	PG 20						

Kommoden 1 Raster hoch - 36 cm

Korpushöhe zzgl. Sockel (6 cm)

1 Klappe mit 1 Einlegeboden 	Tiefe	Breite	50 cm	60 cm	80 cm	100 cm	120 cm
		Art.-Nr.	83100	83102	83104	83106	83108
	36 cm	PG 10					
		PG 20					
	46 cm	Art.-Nr.	83101	83103	83105	83107	83109
		PG 10					
	PG 20						

1 Großraum- schubkasten 	Tiefe	Breite	50 cm	60 cm	80 cm	100 cm	120 cm
		Art.-Nr.	83110	83112	83114	83116	83118
	36 cm	PG 10					
		PG 20					
	46 cm	Art.-Nr.	83111	83113	83115	83117	83119
		PG 10					
	PG 20						

2 Schubkästen 	Tiefe	Breite	50 cm	60 cm	80 cm	100 cm	120 cm
		Art.-Nr.	83120	83122	83124	83126	83128
	36 cm	PG 10					
		PG 20					
	46 cm	Art.-Nr.	83121	83123	83125	83127	83129
		PG 10					
	PG 20						

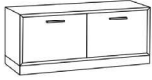
2 Türen mit 1 Einlegeboden 	Tiefe	Breite			100 cm	120 cm
		Art.-Nr.			83146	83148
	36 cm	PG 10				
		PG 20				
	46 cm	Art.-Nr.			83147	83149
		PG 10				
	PG 20					

Bank 6 cm hoch

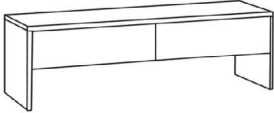



2 Schubkästen 	Tiefe	Breite	2 cm	2 cm
		Art.-Nr.	92290	92291
	35 cm	PG 10		
		PG 20		

Alle Elemente (bis 3 Raster Kleiderschränke nicht möglich) sind zum gleichen auch wandhängend lieferbar.

MODO 19

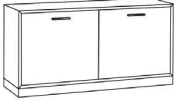
Kommoden 5 Raster hoch - 54 cm

Korpushöhe zzgl. Sockel (6 cm)

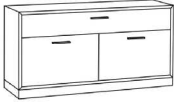





		Tiefe	Breite	40 cm	50 cm	60 cm	80 cm	100 cm	120 cm
1 Tür mit 1 Einlegeboden  									
			Art.-Nr.	83200 li	83202 li	83204 li	2 Türen	2 Türen mit Mittelseite	2 Türen mit Mittelseite
				83201 re	83203 re	83205 re	83206	83207	83208
	36 cm	PG 10							
		PG 20							
		Art.-Nr.	83210 li	83212 li	83214 li				
		83211 re	83213 re	83215 re	83216	83217	83218		
46 cm	PG 10								
	PG 20								
1 Schubkasten 1 Großraum- schubkasten 				50 cm	60 cm	80 cm	100 cm	120 cm	
		Art.-Nr.		83222	83224	83226	83228	83230	
	36 cm	PG 10							
		PG 20							
		Art.-Nr.		83223	83225	83227	83229*	83231	
	46 cm	PG 10							
	PG 20								
1 Schubkasten 1 Klappe mit 1 Einlegeboden 			40 cm	50 cm	60 cm	80 cm	100 cm	120 cm	
		Art.-Nr.	83240	83242	83244	83246	mit Mittelseite		
	36 cm	PG 10					83248	83250	
		PG 20							
		Art.-Nr.	83241	83243	83245	83247	83249	83251	
	46 cm	PG 10							
	PG 20								
3 Schubkästen 			40 cm	50 cm	60 cm	80 cm	100 cm	120 cm	
		Art.-Nr.	83260	83262	83264	83266	83268	83270	
	36 cm	PG 10							
		PG 20							
		Art.-Nr.	83261	83263	83265	83267	83269	83271	
	46 cm	PG 10							
	PG 20								
1 Schubkasten 1 Tür  			40 cm	50 cm	60 cm	80 cm	100 cm	120 cm	
		Art.-Nr.	83280 li	83282 li	83284 li	2 Türen	2 Türen mit Mittelseite	2 Türen mit Mittelseite	
		Art.-Nr.	83281 re	83283 re	83285 re	83286	83287	83288	
	36 cm	PG 10							
		PG 20							
		Art.-Nr.	83290 li	83292 li	83294 li				
	Art.-Nr.	83291 re	83293 re	83295 re	83296	83297	83298		
46 cm	PG 10								
	PG 20								

Alle Elemente (bis 3 Raster Kleiderschränke nicht möglich) sind zum gleichen auch wandhängend lieferbar.

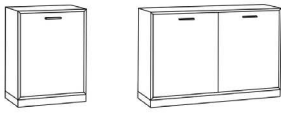
MODO 19

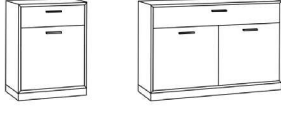
Kommoden 2 Raster hoch - 72 cm

Korpushöhe zzgl. Sockel (6 cm)



1 Tür mit 1 Einlegeboden 	Tiefe	Breite	40 cm	50 cm	60 cm	80 cm	100 cm	120 cm	
		Art.-Nr.	83300 li	83302 li	83304 li	2 Türen	2 Türen mit Mittelseite	2 Türen mit Mittelseite	
	36 cm	Art.-Nr.	83301 re	83303 re	83305 re	83306	83307	83308	
		PG 10 PG 20	Art.-Nr.	83310 li	83312 li	83314 li			
46 cm	Art.-Nr.	83311 re	83313 re	83315 re	83316	83317	83318		
	PG 10 PG 20								
1 Schubkasten 1 Tür mit 1 Einlegeboden 	Tiefe	Breite		50 cm	60 cm	80 cm	100 cm	120 cm	
		Art.-Nr.		83322 li	83324 li	2 Türen	2 Türen mit Mittelseite	2 Türen mit Mittelseite	
	36 cm	Art.-Nr.		83323 re	83325 re	83326	83327	83328	
		PG 10 PG 20	Art.-Nr.		83332 li	83334 li			
46 cm	Art.-Nr.		83333 re	83335 re	83336	83337	83338		
	PG 10 PG 20								
2 Schubkästen 1 Großraum- schubkasten 	Tiefe	Breite	40 cm	50 cm	60 cm	80 cm	100 cm	120 cm	
		Art.-Nr.	83340	83342	83344	83346	83348	83350	
	36 cm	Art.-Nr.		83341	83343	83345	83347	83349	83351
		PG 10 PG 20							
46 cm	Art.-Nr.								
	PG 10 PG 20								
4 Schubkästen 	Tiefe	Breite		50 cm	60 cm	80 cm	100 cm	120 cm	
		Art.-Nr.		83362	83364	83366	83368	83370	
	36 cm	Art.-Nr.		83363	83365	83367	83369	83371	
		PG 10 PG 20							
46 cm	Art.-Nr.								
	PG 10 PG 20								
2 Schubkästen 2 Klappen 1 Mittelseite 	Tiefe	Breite	100 cm	120 cm					
		Art.-Nr.	83352 li	83354 li					
	36 cm	Art.-Nr.	83353 re	83355 re					
		PG 10 PG 20	Art.-Nr.	83356 li	83358 li				
46 cm	Art.-Nr.	83357 re	83359 re						
	PG 10 PG 20								
4 Schubkästen 2 Türen mit 2 Einlegeböden 	Tiefe	Breite			140 cm				
		Art.-Nr.			83402				
	36 cm	Art.-Nr.							
		PG 10 PG 20	Art.-Nr.			83403			
46 cm	Art.-Nr.								
	PG 10 PG 20								

Alle Elemente (bis 3 Raster Kleiderschränke nicht möglich) sind zum gleichen auch wandhängend lieferbar.

MODO 19

Kommoden 5 Raster hoch - 90 cm

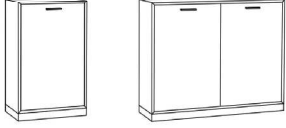
Korpushöhe zzgl. Sockel (6 cm)

1 Tür mit 2 Einlegeböden 	Tiefe	Breite	40 cm	50 cm	60 cm	80 cm	100 cm
		Art.-Nr.	83410 li	83412 li	83414 li	2 Türen	2 Türen mit Mittelseite
	36 cm	Art.-Nr.	83411 re	83413 re	83415 re	83416	83417
		PG 10 PG 20					
	46 cm	Art.-Nr.	83420 li	83422 li	83424 li		
		Art.-Nr.	83421 re	83423 re	83425 re	83426	83427
PG 10 PG 20							
1 Schubkasten 1 Tür mit 1 Einlegeboden 	Tiefe	Breite		50 cm	60 cm	80 cm	100 cm
		Art.-Nr.		83432 li	83434 li	2 Türen	2 Türen mit Mittelseite
	36 cm	Art.-Nr.		83433 re	83435 re	83436	83437
		PG 10 PG 20					
	46 cm	Art.-Nr.		83442 li	83444 li		
		Art.-Nr.		83443 re	83445 re	83446	83447
PG 10 PG 20							
1 Schubkasten 2 Klappen mit 2 Einlegeböden 	Tiefe	Breite		50 cm	60 cm	80 cm	100 cm mit Mittelseite
		Art.-Nr.		83452	83454	83456	83458
	36 cm	PG 10 PG 20					
		Art.-Nr.		83453	83455	83457	83459
46 cm	PG 10 PG 20						

Alle Elemente (bis 3 Raster Kleiderschränke nicht möglich) sind zum gleichen auch wandhängend lieferbar.

MODO 19

Kleiderschrank 5 Raster hoch - 198 cm

Korpshöhe zzgl. Sockel (6 cm)

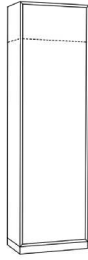
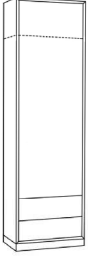
		Tiefe	Breite	40 cm	50 cm	60 cm	60 cm	80 cm	
1 Tür  <u>innen:</u> bei 40 cm Breite: 1 Konstruktionsböden 4 Einlegeböden ab 50 cm Breite: 1 Konstruktionsboden 1 ausziehbare Kleiderstange bei 60 cm Breite: als Alternative zur Kleiderstange können Sie 6 Z-Böden wählen immer bei 60 cm Tiefe: 1 Konstruktionsboden 1 Querkleiderstange Bei Tiefe 20 cm ist keine Kleiderstange vorhanden.				4 E-Böden	ausz. Kleiderstange	ausz. Kleiderstange	6 Z-Böden	ausz. Kleiderstange mit 2 Türen	
	21 cm	Art.-Nr. Art.-Nr.	83660 li 83661 re	83662 li 83663 re	83664 li 83665 re	83150 li 83151 re	83666		
		PG 10 PG 20							
	36 cm	Art.-Nr. Art.-Nr.	83600 li 83601 re	83602 li 83603 re	83604 li 83605 re	83152 li 83153 re	83606		
		PG 10 PG 20							
	46 cm	Art.-Nr. Art.-Nr.	83610 li 83611 re	83612 li 83613 re	83614 li 83615 re		83616		
		PG 10 PG 20							
	61 cm	Art.-Nr. Art.-Nr.	83620 li 83621 re	83622 li 83623 re	83624 li 83625 re		83626		
		PG 10 PG 20							
	1 Spiegeltür Nur Pushbeschlag möglich! <u>innen:</u> bei 40 cm Breite: 1 Konstruktionsböden 4 Einlegeböden ab 50 cm Breite: 1 Konstruktionsboden 1 ausziehbare Kleiderstange bei 60 cm Breite: als Alternative zur Kleiderstange können Sie 6 Z-Böden wählen immer bei 60 cm Tiefe: 1 Konstruktionsboden 1 Querkleiderstange Bei Tiefe 20 cm ist keine Kleiderstange vorhanden.				4 E-Böden	ausz. Kleiderstange	ausz. Kleiderstange	6 Z-Böden	ausz. Kleiderstange mit 2 Türen
21 cm		Art.-Nr. Art.-Nr.	83670 li 83671 re	83672 li 83673 re	83674 li 83675 re	83154 li 83155 re	83676		
		PG 10 PG 20							
36 cm		Art.-Nr. Art.-Nr.	83630 li 83631 re	83632 li 83633 re	83634 li 83635 re	83156 li 83157 re	83636		
		PG 10 PG 20							
46 cm		Art.-Nr. Art.-Nr.	83640 li 83641 re	83642 li 83643 re	83644 li 83645 re		83646		
		PG 10 PG 20							
61 cm		Art.-Nr. Art.-Nr.	83650 li 83651 re	83652 li 83653 re	83654 li 83655 re		83656		
		PG 10 PG 20							
1 Tür 2 Schubkästen  <u>innen:</u> bei 40 cm Breite: 2 Konstruktionsböden 3 Einlegeböden ab 50 cm Breite: 1 Konstruktionsboden 1 ausziehbare Kleiderstange immer bei 60 cm Tiefe: 1 Konstruktionsboden 1 Querkleiderstange					4 E-Böden	ausz. Kleiderstange	ausz. Kleiderstange		80 cm ausz. Kleiderstange mit 2 Türen
	36 cm	Art.-Nr. Art.-Nr.	83700 li 83701 re	83702 li 83703 re	83704 li 83705 re		83706		
		PG 10 PG 20							
	46 cm	Art.-Nr. Art.-Nr.	83710 li 83711 re	83712 li 83713 re	83714 li 83715 re		83716		
		PG 10 PG 20							
	61 cm	Art.-Nr. Art.-Nr.	83720 li 83721 re	83722 li 83723 re	83724 li 83725 re		83726		
		PG 10 PG 20							
	1 Spiegeltür 2 Schubkästen Nur Pushbeschlag möglich! <u>innen:</u> bei 40 cm Breite: 2 Konstruktionsböden 3 Einlegeböden ab 50 cm Breite: 1 Konstruktionsboden 1 ausziehbare Kleiderstange immer bei 60 cm Tiefe: 1 Konstruktionsboden 1 Querkleiderstange				4 E-Böden	ausz. Kleiderstange	ausz. Kleiderstange		80 cm ausz. Kleiderstange mit 2 Türen
		36 cm	Art.-Nr. Art.-Nr.	83730 li 83731 re	83732 li 83733 re	83734 li 83735 re		83736	
			PG 10 PG 20						
46 cm		Art.-Nr. Art.-Nr.	83740 li 83741 re	83742 li 83743 re	83744 li 83745 re		83746		
		PG 10 PG 20							
61 cm		Art.-Nr. Art.-Nr.	83750 li 83751 re	83752 li 83753 re	83754 li 83755 re		83756		
		PG 10 PG 20							

Wandaufhängung bei Kleiderschränken nicht möglich!

MODO 19



MODO 19

Hänge- / Aufsatzregale mit Rückwand - Korpusstärke 10 mm

Höhe	Breite	Tiefe 7 cm			Tiefe 7 cm			Tiefe 7 cm		
		20 cm	30 cm	40 cm	20 cm	30 cm	40 cm	20 cm	30 cm	40 cm
1 Raster 36 cm hoch	Art.-Nr.	12665	12453	12671	12600	12606	12601	12617	12464	12611
	PG 10									
	PG 20									
1 1/3 Raster 48 cm hoch	Art.-Nr.	12636	12454	12637	12609	12621	12638	12610	12465	12639
	PG 10									
	PG 20									
2 Raster 72 cm hoch	Art.-Nr.	12666	12455	12672	12603	12620	12622	12618	12466	12612
	PG 10									
	PG 20									
5 Raster 90 cm hoch	Art.-Nr.	12676	12456	12677	12607	12629	12608	12614	12467	12616
	PG 10									
	PG 20									
3 Raster 108 cm hoch	Art.-Nr.	12667	12457	12673	12683	12686	12623	12619	12468	12613
	PG 10									
	PG 20									
4 Raster 144 cm hoch	Art.-Nr.	12668	12450	12674	12684	12687	12624	12696	12452	12697
	PG 10									
	PG 20									
5 Raster 180 cm hoch	Art.-Nr.	12669	12458	12675	12685	12688	12689			
	PG 10									
	PG 20									

Breiten- / Höhenkürzung **Art.-Nr. 27709**

Planbar als Hänge- oder Stapелеlement. Nur Sockelplatte mit Höhenverstellern möglich keine andere Sockelvariante. Ab 1 1/3 Raster Höhe ist jeweils im Raster ein fest montierter Konstruktionsboden. Bei der Breite 80 cm ist mittig eine fest montierte Mittelstele. Aufhängung mit Keilleiste.



Höhe 36 cm - 1 Raster		Breite	20 cm
	Art.-Nr.	12442 li	
	Art.-Nr.	12443 re	
Tiefe	7 cm	PG 10	
		PG 20	
		Art.-Nr.	12444 li
		Art.-Nr.	12445 re
	7 cm	PG 10	
		PG 20	

Abb. links

Planbar als Hänge- oder Stapелеlement. Sockel oder FüÙe nicht möglich.

Höhe 36 cm - 1 Raster		Breite	40 cm
	Art.-Nr.	12446	
	Art.-Nr.	12447	
Tiefe	7 cm	PG 10	
		PG 20	
		Art.-Nr.	12447
	7 cm	PG 10	
		PG 20	

Planbar als Hänge- oder Stapелеlement. Sockel oder FüÙe nicht möglich.

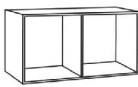
Höhe 36 cm - 1 Raster		Breite		60 cm	80 cm
1 Mittelstele					
	Art.-Nr.	12440	12602		
	Art.-Nr.	12441			
Tiefe	7 cm	PG 10			
		PG 20			
		Art.-Nr.	12441		
	7 cm	PG 10			
		PG 20			

Planbar als Hänge- oder Stapелеlement. Sockel oder FüÙe nicht möglich.

Höhe 72 cm - 2 Raster		Breite	60 cm
	Art.-Nr.	12625	
	Art.-Nr.	12615	
Tiefe	7 cm	PG 10	
		PG 20	
		Art.-Nr.	12615
	7 cm	PG 10	
		PG 20	

Planbar als Hänge- oder Stapелеlement. Sockel oder FüÙe nicht möglich.

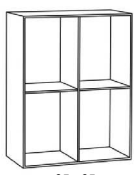
Höhe 90 cm - 5 Raster		Breite	70 cm
	Art.-Nr.	12627	
	Art.-Nr.	12628	
Tiefe	7 cm	PG 10	
		PG 20	
		Art.-Nr.	12628
	7 cm	PG 10	
		PG 20	





Planbar als Hänge- oder Stapелеlement. Sockel oder FüÙe nicht möglich.

Höhe 108 cm - 3 Raster		Breite	40 cm
	Art.-Nr.	12408 li	
	Art.-Nr.	12409 re	
Tiefe	7 cm	PG 10	
		PG 20	
		Art.-Nr.	12410 li
	7 cm	Art.-Nr.	12411 re
		PG 10	
		PG 20	



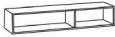

Planbar als Hänge- oder Stapелеlement. Sockel oder FüÙe nicht möglich.

MODO 19





Hänge- / Aufsatzregale mit Rückwand - Korpusstärke 10 mm

Höhe 18 cm - 5 Raster							
	Breite	60 cm	60 cm	80 cm	100 cm *	120 cm	120 cm
	Art.-Nr.	12640	12644	12437	12678	12646	12647
Tiefe	PG 10						
7 cm	PG 20						
	Art.-Nr.	12658	12656	12438	12679	12659	12634
Tiefe	PG 10						
7 cm	PG 20						
	Art.-Nr.	12660	12657	12439	12661	12662	12632
Tiefe	PG 10						
7 cm	PG 20						

Planbar als Hänge- oder Stapелеlement. Sockel oder FüÙe nicht möglich. Andere Aufteilung auf Anfrage. * Auch spiegelverkehrt möglich.

Höhe 18 cm - 5 Raster					
	Breite	120 cm	120 cm *	160 cm	180 cm *
	Art.-Nr.	12648	12670	12663	12664
Tiefe	PG 10				
7 cm	PG 20				
	Art.-Nr.	12652	12680	12681	12682
Tiefe	PG 10				
7 cm	PG 20				
	Art.-Nr.	12654	12693		
Tiefe	PG 10				
7 cm	PG 20				

Planbar als Hänge- oder Stapелеlement. Sockel oder FüÙe nicht möglich. Andere Aufteilung auf Anfrage. * Auch spiegelverkehrt möglich.

Höhe 24 cm - 2/3 Raster						
	Breite	100 cm	120 cm	120 cm	160 cm	180 cm
	Art.-Nr.	12420	12421	12422	12423	12424
Tiefe	PG 10					
7 cm	PG 20					
	Art.-Nr.	12430	12691	12432	12433	12434
Tiefe	PG 10					
7 cm	PG 20					
	Art.-Nr.	12649	12692			
Tiefe	PG 10					
7 cm	PG 20					

Planbar als Hänge- oder Stapелеlement. Sockel oder FüÙe nicht möglich. Andere Aufteilung auf Anfrage. * Auch spiegelverkehrt möglich.

MODO 19

Paneele

Das Paneel

kann in 4 verschiedenen Breiten bestellt werden. Je nach Breite erhalten Sie unterschiedlich viele Haken. (Detailansicht der Haken siehe S. 26)

- 40 cm = 2 x 2 Haken
- 60 cm = 2 x 2 Haken
- 80 cm = 2 x 3 Haken
- 100 cm = 2 x 4 Haken

Wählen Sie zwischen 3 verschiedenen Garderobenhaken.

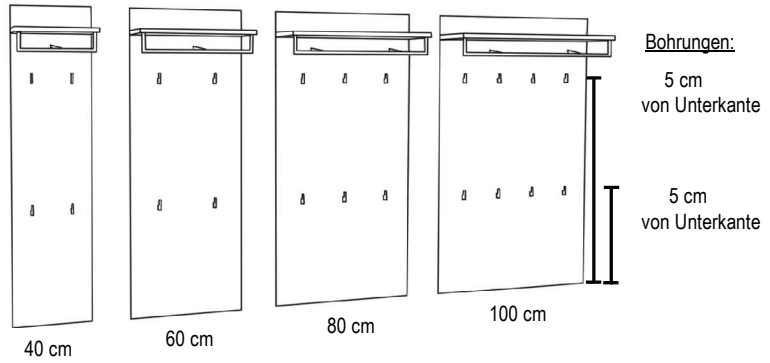

Paneel

inkl. Hutablage mit runder Bügelstange und Garderobenhaken 1138 (alu) 1139 (chrom) oder 1143 (schwarz)

Tiefe:
9 cm

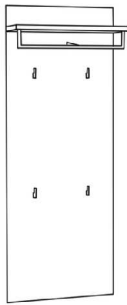

Taschenhaken



Höhe	Breite	40 cm			60 cm			80 cm			100 cm		
		alu	chrom	schwarz	alu	chrom	schwarz	alu	chrom	schwarz	alu	chrom	schwarz
162 cm 5 R	Art.-Nr.	90110	90111	90118	90112	90113	90119	90114	90115	90140	90116	90117	90141
		PG 10											
180 cm 5 R	Art.-Nr.	90120	90121	90128	90122	90123	90129	90124	90125	90142	90126	90127	90143
		PG 10											
198 cm 5R	Art.-Nr.	90130	90131	90138	90132	90133	90139	90134	90135	90144	90136	90137	90145
		PG 10											
		PG 20											

Paneel

inkl. Hutablage mit runder Bügelstange und Garderobenhaken 1122 (alu) 1123 (chrom) oder 1126 (schwarz)

Tiefe:
9 cm

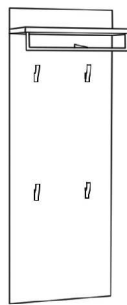

Bogenhaken



Höhe	Breite	40 cm			60 cm			80 cm			100 cm		
		alu	chrom	schwarz	alu	chrom	schwarz	alu	chrom	schwarz	alu	chrom	schwarz
162 cm 5 R	Art.-Nr.	90210	90211	90218	90212	90213	90219	90214	90215	90240	90216	90217	90241
		PG 10											
180 cm 5 R	Art.-Nr.	90220	90221	90228	90222	90223	90229	90224	90225	90242	90226	90227	90243
		PG 10											
198 cm 5 R	Art.-Nr.	90230	90231	90238	90232	90233	90239	90234	90235	90244	90236	90237	90245
		PG 10											
		PG 20											

MODO 19

Paneele

Panel	Höhe	Breite		Art.-Nr.	40 cm alu	40 cm schwarz	60 cm alu	60 cm schwarz	80 cm alu	80 cm schwarz	100 cm alu	100 cm schwarz
		Art.-Nr.										
inkl. Hutablage mit runder Bügelstange und Garderobenhaken 1144 (alu) bzw. 1145 (schwarz) Tiefe: 9 cm Jot Haken	162 cm	PG 10		90150	90151	90152	90153	90154	90155	90156	90157	
	5 R	PG 20										
	180 cm	PG 10		90160	90161	90162	90163	90164	90165	90166	90167	
	5 R	PG 20										
	198 cm	PG 10		90170	90171	90172	90173	90174	90175	90176	90177	
	5 R	PG 20										

Panel	Höhe	Breite		Art.-Nr.	60 cm alu	60 cm chrom	80 cm alu	80 cm chrom	100 cm alu	100 cm chrom
		Art.-Nr.								
inkl. Hutablage mit eckiger Bügelstange und Garderobenhaken 1133 (alu) bzw. 1134 (chrom) Tiefe: 9 cm quadratischer Haken	162 cm	PG 10			90312	90313	90314	90315	90316	90317
	5 R	PG 20								
	180 cm	PG 10			90322	90323	90324	90325	90326	90327
	5 R	PG 20								
	198 cm	PG 10			90332	90333	90334	90335	90336	90337
	5 R	PG 20								

Nur eine Stange führt nach hinten zum Paneel.





Paneele zur Wandvertäfelung	Höhe	Breite			Art.-Nr.
		bis 30 cm	bis 60 cm	bis 80 cm	
senkrecht furniert mit zurückspringender Blendleiste Tiefe: 4 cm	198 cm	PG 10	84040	84041	84048
		PG 20			
	bis 260 cm	PG 10	84043	84044	
		PG 20			
	bis 290 cm	PG 10	84038	84039	
		PG 20			

Die Paneele benötigen zwingend einen Abstand von 3 cm zur Raumhöhe.
Keine indirekte Beleuchtung möglich.

MODO 19



Paneele Garderobenhaken



Panel schlicht		Breite	40 cm	60 cm	80 cm	100 cm
Tiefe: 4 cm	Höhe	Art.-Nr.	90400	90402	90404	90406
	54 cm	PG 10				
		PG 20				
	90 cm	Art.-Nr.	90401	90403	90405	90407
		PG 10				
		PG 20				
	162 cm	Art.-Nr.	90410	90412	90414	90416
		PG 10				
		PG 20				
	180 cm	Art.-Nr.	90420	90422	90424	90426
		PG 10				
		PG 20				
	198 cm	Art.-Nr.	90430	90432	90434	90436
	PG 10					
	PG 20					

Garderobenhaken		Bogenhaken	Jot-Haken	quadratischer Haken	Taschenhaken
Die Haken werden lose geliefert. Die Bohrungen im Paneel müssen bauseits erfolgen.					
		Höhe 9 cm Tiefe 3 cm	Höhe 6 cm Tiefe 4 cm	5 x 5 cm Tiefe 3 cm	Höhe 5 cm Tiefe 2 cm
Art.-Nr.	PG 10	alu chrom schwarz	alu schwarz	alu chrom	alu chrom schwarz
		1122 1123 1126	1144 1145	1133 1134	1138 1139 1143

Art.-Nr.	7915	Breitenkürzung pro Paneel (es werden keine Bohrungen vorgenommen die Hutablage passt nicht mehr auf das Paneel)
Art.-Nr.	7915	Höhenkürzung pro Paneel (es werden keine Bohrungen vorgenommen)

Hutablagen frei planbar

Hutablage mit runder Bügelstange vor Paneel		Breite	40 cm	40 cm	40 cm	60 cm	60 cm	60 cm	80 cm	80 cm	80 cm	100 cm	100 cm	100 cm	
in alu oder chrom	Tiefe: 5 cm		alu	chrom	schwarz	alu	chrom	schwarz	alu	chrom	schwarz	alu	chrom	schwarz	
		Art.-Nr.	90710	90711	90880	90712	90713	90881	90714	90715	90882	90716	90717	90883	
			PG 10												
			PG 20												

Hutablage mit eckiger Bügelstange vor Paneel		Breite	60 cm	60 cm	80 cm	80 cm	100 cm	100 cm
in alu oder chrom	Tiefe: 5 cm		alu	chrom	alu	chrom	alu	chrom
		Art.-Nr.	90722	90723	90724	90725	90726	90727
			PG 10					
			PG 20					

MODO 19

Paneele

Lamellenpaneel		Breite	30 cm	60 cm	90 cm
schlicht	Höhe				
Tiefe: 4 cm		Art.-Nr.	91030	91034	91038
	36 cm	PG 10			
		PG 20			
	72 cm	Art.-Nr.	91031	91035	91039
		PG 10			
		PG 20			
	108 cm	Art.-Nr.	91032	91036	91040
		PG 10			
		PG 20			
	144 cm	Art.-Nr.	91033	91037	91041
		PG 10			
		PG 20			
	162 cm	Art.-Nr.	91000	91003	91006
		PG 10			
		PG 20			
	180 cm	Art.-Nr.	91001	91004	91007
		PG 10			
		PG 20			
	198 cm	Art.-Nr.	91002	91005	91008
		PG 10			
		PG 20			
	Höhenkürzung pro Paneel	Art.-Nr.	7915		

Bitte geben Sie die genauen Ausführungen der Grundplatte und der Lamellen an. Nicht möglich für Lamellen: Kirschbaum milk / cognac.

Lamellenpaneel		Breite	30 cm	60 cm
mit Rundholzhasen	Höhe		4 Haken	6 Haken
Tiefe: 6 cm		Art.-Nr.	91010	91013
	162 cm	PG 10		
	5 R	PG 20		
	180 cm	Art.-Nr.	91011	91014
	5 R	PG 10		
		PG 20		
	198 cm	Art.-Nr.	91012	91015
	5R	PG 10		
		PG 20		

Bitte geben Sie die genauen Ausführungen der Grundplatte und der Lamellen an. Nicht möglich für Lamellen: Kirschbaum milk / cognac.

Zubehör für Lamellenpaneel

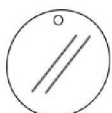
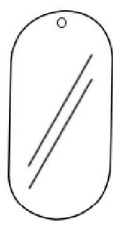
Rundspiegel mit Loch zur Aufhängung		Spiegel gerundet  mit Loch zur Aufhängung	
	Durchmesser 30 cm Art.-Nr. 91009 PG 10		Maße 30 x 60 cm Art.-Nr. 91016 PG 10

MODO 19

Paneele mit Hutablage

Garderobenelement

inkl. Hutablage
mit runder Bügelstange
und Garderobenhaken
1138 (alu) bzw. 1139 (chrom)



Tiefe: 9 cm



Höhe

54 cm
5 R

Breite

Art.-Nr.

PG 10
PG 20

60 cm 60 cm 60 cm
alu chrom schwarz
90762 90763 90884

80 cm 80 cm 80 cm
alu chrom schwarz
90764 90765 90885

100 cm 100 cm 100 cm
alu chrom schwarz
90766 90767 90886

Garderobenelement

inkl. Hutablage
mit runder Bügelstange
und Garderobenhaken
1122 (alu) bzw. 1123 (chrom)



Tiefe: 9 cm



Höhe

54 cm
5 R

Breite

Art.-Nr.

PG 10
PG 20

60 cm 60 cm 60 cm
alu chrom schwarz
90772 90773 90887

80 cm 80 cm 80 cm
alu chrom schwarz
90774 90775 90888

100 cm 100 cm 100 cm
alu chrom schwarz
90776 90777 90889

Garderobenelement

inkl. Hutablage
mit runder Bügelstange
und Garderobenhaken
1144 (alu) bzw. 1145 (schwarz)



Tiefe: 9 cm



Höhe

54 cm
5 R

Breite

Art.-Nr.

PG 10
PG 20

60 cm 60 cm
alu schwarz
90782 90783

80 cm 80 cm
alu schwarz
90784 90785

100 cm 100 cm
alu schwarz
90786 90787

Garderobenelement

inkl. Hutablage
mit eckiger Bügelstange
und Garderobenhaken
1133 (alu) bzw. 1134 (chrom)



Tiefe: 9 cm



Höhe

54 cm
5 R

Breite

Art.-Nr.

PG 10
PG 20

60 cm 60 cm
alu chrom
90752 90753

80 cm 80 cm
alu chrom
90754 90755

100 cm 100 cm
alu chrom
90756 90757

MODO 19

Abdeckblattvarianten

Glasabdeckblatt			bis	bis	bis	bis	bis	bis	bis	bis
Stärke 6 mm	Tiefe	Breite	60 cm	100 cm	120 cm	160 cm	200 cm	240 cm	280 cm	300 cm
farbig lackiert in allen Standard-Lackfarben	21 cm	Art.-Nr.	83880	83881	83882	83883	83884	83885		
	36 cm	Art.-Nr.	83830	83831	83832	83833	83834	83835	83836	83837
	46 cm	Art.-Nr.	83840	83841	83842	83843	83844	83845	83846	83847



Werden mehrere Korpusse nebeneinander geplant dann wird das Abdeckblatt bis zu einer Länge von 300 cm durchgehend gefertigt.

Glasabdeckblatt			bis	bis	bis	bis	bis	bis	bis	bis
Stärke 6 mm	Tiefe	Breite	60 cm	100 cm	120 cm	160 cm	200 cm	240 cm	280 cm	300 cm
gefrostet farbig lackiert in allen Standard-Lackfarben	21 cm	Art.-Nr.	83890	83891	83892	83893	83894	83895		
	36 cm	Art.-Nr.	83850	83851	83852	83853	83854	83855	83856	83857
	46 cm	Art.-Nr.	83860	83861	83862	83863	83864	83865	83866	83867



Werden mehrere Korpusse nebeneinander geplant dann wird das Abdeckblatt bis zu einer Länge von 300 cm durchgehend gefertigt.

Wandgarderobe Garderobenelemente Garderobenständer

Wandgarderobe			77 cm	77 cm	77 cm	102 cm	102 cm	102 cm
Panel 40 cm breit mit Spiegel Kleiderstange 50 / 75 cm breit und 3 Haken auf der Rückseite	Höhe	Breite	alu	schwarz	chrom	alu	schwarz	chrom
Tiefe: 35 cm		Art.-Nr.	90820 li	90828 li	90822	90824 li	90830 li	90826 li
		Art.-Nr.	90821 re	90829 re	90823	90825 re	90831 re	90827 re
	205 cm	PG 10						
		PG 20						





Abb. links

Garderobeneiste mit Klapphaken			5 cm	5 cm
Tiefe: 5 cm	Höhe	Breite	alu	chrom
		Art.-Nr.	91750	91751
	180 cm	PG 10		
	5 Raster	PG 20		

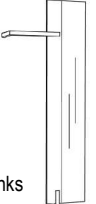

Garderobenständer Nr. 1			60 cm
153 cm hoch	Tiefe	Breite	60 cm
		Art.-Nr.	22255
	40 cm	PG 10	
		PG 20	

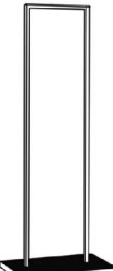

Garderobenrahmen mit aufgesetzter Massivholzeiste
Sockelrahmen furniert
Gestellausführung: Metall schwarz
Nicht in Lackausführung lieferbar!

Hakenleiste			60 cm	60 cm	60 cm	80 cm	80 cm	80 cm	100 cm	100 cm	100 cm
Höhe: 5 cm Tiefe: 5 cm		Breite	alu	chrom	schwarz	alu	chrom	schwarz	alu	chrom	schwarz
60B = 5 Haken 80B = 7 Haken 100B = 7 Haken 120B = 8 Haken		Art.-Nr.	91730	91731	90890	91732	91733	90891	91734	91735	90892
		PG 10									
		PG 20									
		Breite	alu	chrom	schwarz	alu	chrom	schwarz	alu	chrom	schwarz
		Art.-Nr.	91740	91741	90893	91742	91743	90894	91744	91745	90895
		PG 10									
		PG 20									

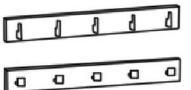

MODO 19

Wandboarde

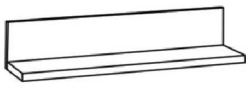
L-Board								
Höhe: 24 cm				bis	bis	bis	bis	bis
39 mm stark				80 cm	100 cm	120 cm	160 cm	180 cm
Befestigung mit Keilleiste	Tiefe	Breite						
	1 cm	Art.-Nr.	23230	23235	23231	23234	23232	
		PG 10						
		PG 20						



L-Board								
inkl. eingefräste Lichtleiste unter Boden		Breite	80 cm	100 cm	120 cm	160 cm	180 cm	
Höhe: 24 cm		Watt	9 W	9 W	9 W	9 W	9 W	
39 mm stark		Tiefe						
Befestigung mit Keilleiste	1 cm	Art.-Nr.	23237	23240	23238	23239	23241	
		PG 10						
		PG 20						
Bitte Trafo und Fernbedienung zusätzlich bestellen. Breitenkürzung mit Beleuchtung nicht möglich.								

Designelemente - Haken

Klapphaken		Höhe			
Breite: 4 cm			alu	schwarz	
Tiefe eingeklappt: 8 cm		22 cm	Art.-Nr.	22258	22259
			PG 10		
			PG 20		
		33 cm	Art.-Nr.	22252	22251
			PG 10		
			PG 20		

Skulpturhaken					
Breite: 27 cm			alu	Art.-Nr.	27822
Höhe: 11 cm				PG 10	
Tiefe: 13 cm					
			schwarz	Art.-Nr.	27826
				PG 10	
			chrom	Art.-Nr.	27824
				PG 10	

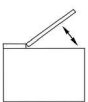
Ablage

Ablage mit Klappe					
13 cm hoch		Breite	60 cm	80 cm	100 cm
		Tiefe			
		Art.-Nr.	92296	92297	92298
		18 cm	PG 10		
			PG 20		
					

Blendmaterial

Blende		19 mm stark max. 7 Raster hoch 100 cm breit		
pro qm inkl. Kantenmaterial:		Art.-Nr.	17468	
		PG 10		
Mindest:		PG 20		

Schemel 8 cm hoch

		Breite	60 cm		
		Tiefe			
		Art.-Nr.	31961		
		26 cm	PG 10		
			PG 20		
Nur in den Ausführungen 302 - Ethno Eiche (astig) massiv 355 - Eiche milk (astig) massiv oder 358 - Eiche canyon massiv lieferbar.					

MODO 19

Spiegel

Spiegel rund Tiefe: 4 cm		Durchmesser	90 cm	Beleuchtung für runden Spiegel flexibles LED-Band warm/kalt	Art.-Nr.	27611
	Art.-Nr.	91650	benötigtes Zubehör:			
	PG 10		Einkanal-Multifunktionsfernbedienung	Art.-Nr.	27630	
			1 Trafo (max. 30 Watt)	Art.-Nr.	27245	

Spiegel Tiefe: 4 cm		Breite	60 cm	80 cm	100 cm	120 cm	140 cm	160 cm	180 cm	200 cm
	Höhe	Art.-Nr.	91600	91601	91602	91603	91604	91605	91606	91607
	60 cm	PG 10								
	2 Raster	Art.-Nr.	91610	91611	91612	91613				
	72 cm	PG 10								
Wenn Sie zusätzlich Beleuchtungen bestellen werden diese standardmäßig oben und unten am Spiegel befestigt.	5 Raster	Art.-Nr.	91620	91621	91622	91623				
	90 cm	PG 10					Spiegelkürzung Art.-Nr. 7924			

gerundeter Spiegel mit oder ohne Beleuchtung Tiefe: 1 cm		Breite	160 cm	180 cm	200 cm	240 cm
	Höhe	Art.-Nr.	91760	91763	91761	91762
	60 cm	PG 10				
	NEU mit LED-Beleuchtung warm inkl. Trafo und Lichtschalter					
	Höhe	Art.-Nr.	91764	91765	91766	91767
	60 cm	PG 10				
	Nur in Lackausführung möglich. Wenn Sie den Spiegel mit Beleuchtung bestellen wird diese standardmäßig komplett umlaufend am Spiegel befestigt.					

Spiegel Tiefe: 4 cm		Breite	40 cm	60 cm
	Höhe	Art.-Nr.	91630	91640
	1 Raster	PG 10		
	36 cm			
	5 Raster	Art.-Nr.	91631	91641
	54 cm	PG 10		
	2 Raster	Art.-Nr.	91632	91642
	72 cm	PG 10		
	5 Raster	Art.-Nr.	91633	91643
	90 cm	PG 10		
	3 Raster	Art.-Nr.	91634	91644
	108 cm	PG 10		
Wenn Sie zusätzlich Beleuchtungen bestellen werden diese standardmäßig links und rechts am Spiegel befestigt.	5 Raster	Art.-Nr.	91635	91645
	126 cm	PG 10		
	4 Raster	Art.-Nr.	91636	91646
	144 cm	PG 10		
	5 Raster	Art.-Nr.	91637	91647
	162 cm	PG 10		
	5 Raster	Art.-Nr.	91638	91648
180 cm	PG 10			
5 Raster	Art.-Nr.	91639	91649	
198 cm	PG 10			
Spiegelkürzung		Art.-Nr.	7924	

gerundeter Spiegel mit oder ohne Beleuchtung Tiefe: 1 cm		Breite	40 cm	60 cm
	Höhe	Art.-Nr.	91770	91780
	5 Raster	PG 10		
	162 cm			
	5 Raster	Art.-Nr.	91771	91781
	180 cm	PG 10		
NEU mit LED-Beleuchtung warm inkl. Trafo und Lichtschalter				
	Höhe	Art.-Nr.	91772	91782
	5 Raster	PG 10		
	162 cm			
	5 Raster	Art.-Nr.	91773	91783
	180 cm	PG 10		
Nur in Lackausführung möglich. Wenn Sie den Spiegel mit Beleuchtung bestellen wird diese standardmäßig komplett umlaufend am Spiegel befestigt.				

MODO 19

technisches Zubehör: Beleuchtung USB-Stecker

Lichtkanal inkl. LED-Band "Nubio"

verstellbare Lichtfarbe warm oder kalt



Länge	Art.-Nr.
bis 100 cm	27615
bis 200 cm	27616
bis 300 cm	27617

(5 Watt pro Meter)

1 Trafo (max. 15 Watt)

EEK A++ (L&S 1778591)

27244

- bis zu 3 m Länge
- Dimmfunktion hell/dunkel
- verstellbare Lichtfarbe warm oder kalt
- Kanal 7 x 12 mm
- inklusive Endkappen

1 Trafo (max. 30 Watt)

27245

Einkanal - Mehrfunktionsfernbedienung



Art.-Nr.

27630

Um die Funktionen des LED-Bandes warm oder kalt von "Nubio" vollständig nutzen zu können ist die Bestellung dieser Fernbedienung zwingend notwendig. Alternativ erhalten Sie einen Fußschalter welcher nur einen An/Aus-Schalter besitzt.

Funktionen:

- An/Aus - Schalter
- Dimmfunktion hell/dunkel
- verstellbare Lichtfarbe warm oder kalt

USB-Stecker (4-fach)

inkl. Trafo und rutschfester Schubkasteneinlage



Tiefe	Art.-Nr.
35 cm	31980
45 cm	31981

- immer seitlich im Schubkasten eingebaut
- Ausführung in Standardfarbe der Zarge

Zubehör für Schubkästen

Stoffboxen

für Schubkästen
4 verschiedene Sets

Material: Polyester dunkelgrau
mit rutschfesten Noppen



Set 1: Art.-Nr. 29951

B 13 x L 13 cm	B 13 x L 13 cm
B 13 x L 13 cm	B 13 x L 13 cm

Set 2: Art.-Nr. 29952

B 10 x L 26 cm	B 10 x L 26 cm	B 10 x L 26 cm	B 10 x L 26 cm
-------------------	-------------------	-------------------	-------------------

Set 3: Art.-Nr. 29953

B 13 x L 13 cm	B 10 x L 26 cm	B 26 x L 26 cm
B 13 x L 13 cm		

Set 4: Art.-Nr. 29954

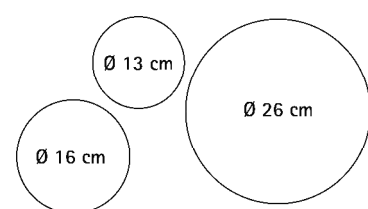

Zargenlackierung

Art.-Nr. 27756

Schubkastenzarge und -boden in Korpusfarbe lackiert. Mehr pro Schubkasten.
Bei Schubkästen mit Mittelseite befinden sich 2 Schubkastenzargen im Korpus.

Furnierung der Zarge

Art.-Nr. 27758

Schubkastenzarge und -boden in Holz Ausführung furniert. Mehr pro Schubkasten.
Bei Schubkästen mit Mittelseite befinden sich 2 Schubkastenzargen im Korpus.

MODO 19

Sockelvarianten

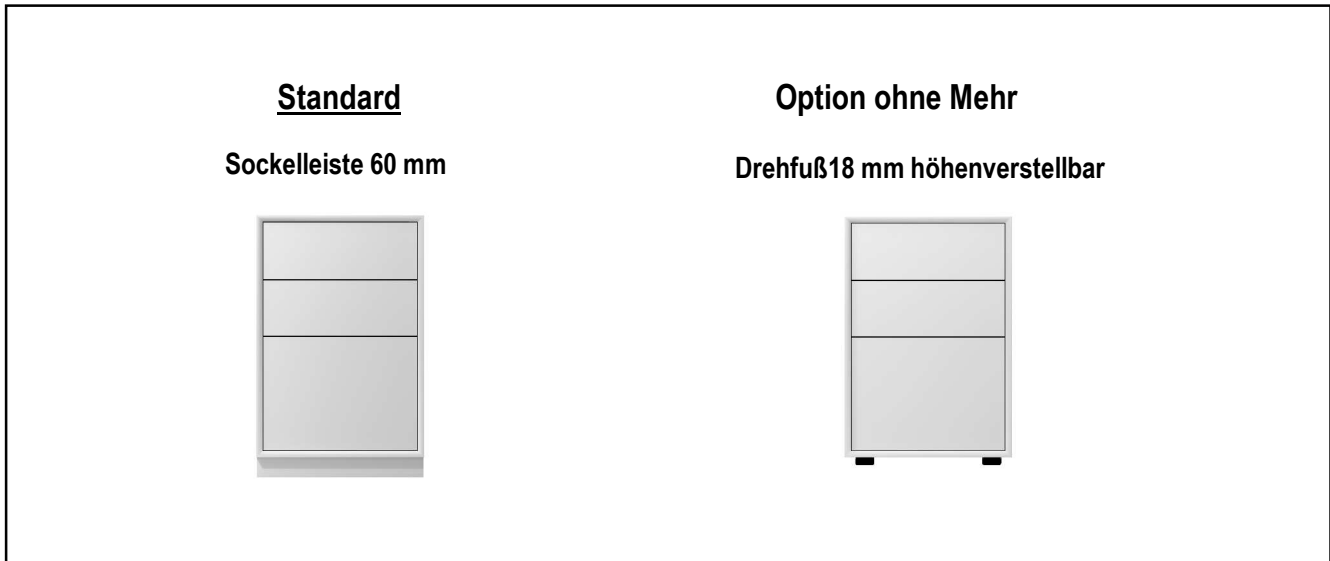

Doppelfuß		1x außen				1x mittig					
Ausführung schwarz oder farbig											
		Tiefe	35 cm	35 cm	45 cm	45 cm	35 cm	35 cm	45 cm	45 cm	
			schwarz	farbig	schwarz	farbig	schwarz	farbig	schwarz	farbig	
		Höhe									
		18 cm	Art.-Nr.	27950	27960	27951	27961	27952	27962	27953	27963
		Höhe									
		36 cm	Art.-Nr.	27954	27964	27955	27965	27956	27966	27957	27967

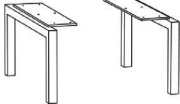

außen
(2x bestellen)



mittig

Werden mehrere Korpusse nebeneinander gestellt so muss jeder Korpus mit mind. 1 Fuß abgesichert sein.
Die Korpusse werden zusätzlich mit Hängebeschlägen an der Wand befestigt.

MODO 19

Sonderfarben (gilt nicht für Hochglanzsonderfarben):

		Beispiel:
Wenn Sie andere Wünsche haben suchen Sie sich Ihre Wunschfarbe nach der RAL- Sikkens- oder NCS-Karte aus.		
Mehr pro Farbe:	Art.-Nr.	7733
zzgl. 10% auf den Warenwert der Teile mit Sonderfarbe auf PG 20:	Art.-Nr.	7734

Mehr für Sonderanfertigungen

Höhen- Breiten- und Tiefenkürzungen		
bei Elementen mit Türen	Art.-Nr.	97710
bei Elementen mit Klappen (nur Breiten- und Tiefenkürzung möglich)	Art.-Nr.	97710
bei Elementen mit Schubkästen (nur Breitenkürzung möglich)	Art.-Nr.	97711

Auf Gold/Stahl gebürstet lackiert

Aufe für Farbausführung 422 - Stahl hell gebürstet und 423 - Gold gebürstet (Fronten) auf gruppe 20

Der metallische Grundlack Gold oder Stahl erhält durch reine Handarbeit mit einem speziellen Schleifschwamm einen sogenannten Effektschliff. Die feine Struktur wird anschließend mit einem Klarlack versiegelt.

Fronten (1 Fläche)	Höhe	Breite	Art.-Nr.	Breite	Art.-Nr.	Breite	Art.-Nr.	Breite	Art.-Nr.
pro Schub Tür oder Klappe pro Tür	bis 1R	30 - 50 cm	1280	60 - 70 cm	1286	80-100 cm	1292	120-140 cm	1294
								160-180 cm	1295
pro Tür	bis 2R	30 - 50 cm	1281	60 - 70 cm	1287	80-100 cm	1293	120-140 cm	1296
pro Tür	bis 3R	30 - 50 cm	1282	60 - 70 cm	1288			160-180 cm	1297
pro Tür	bis 4R	30 - 50 cm	1283	60 - 70 cm	1289				
pro Tür	bis 5R	30 - 50 cm	1284	60 - 70 cm	1290				
pro Tür	bis 6R	30 - 50 cm	1285	60 - 70 cm	1291				

Hochglanzlackierung

Aufe für Hochglanzoberflächen (Fronten und Wandpaneele) auf die gruppe 20

Fronten (1 Fläche)	Höhe	Breite	Art.-Nr.	Breite	Art.-Nr.	Breite	Art.-Nr.	Breite	Art.-Nr.
pro Schub Klappe	1R	40 - 50 cm	97730	60 - 70 cm	97731	80-100 cm	97732	120 cm	97733
pro Tür	5R	40 - 50 cm	97734	60 - 70 cm	97735				
pro Tür	2R	40 - 50 cm	97737	60 - 70 cm	97738				
pro Tür	5R	40 - 50 cm	97740	60 - 70 cm	97741				
pro Tür	3R	40 - 50 cm	97742	60 - 70 cm	97743				
pro Tür	5R	40 - 50 cm	97744	60 - 70 cm	97745				
Paneele (1 Fläche)	Höhe	Breite	Art.-Nr.	Breite	Art.-Nr.	Breite	Art.-Nr.	Breite	Art.-Nr.
pro Paneel	5R	40 cm	97762	60 cm	97763	80 cm	97764	100 cm	97765
pro Paneel	5R	40 cm	97750	60 cm	97751	80 cm	97752	100 cm	97753
pro Paneel	5R	40 cm	97754	60 cm	97755	80 cm	97756	100 cm	97757
pro Paneel	5R	40 cm	97758	60 cm	97759	80 cm	97760	100 cm	97761
Hochglanzpflugeset			Art.-Nr.		7700				