

Möbel LETZ

Finden und Wohlfühlen



Typenplan

MODO 19 von Sudbrock - Garderobe blütenweiß Hochglanz/ Eiche anthraz

Wichtiger Hinweis für Sie

Etwaige Hinweise des Herstellers in dieser Produktinformation, die sich auf die Gewährleistung beziehen, haben für Sie keinerlei Bindungswirkung und können von Ihnen ignoriert werden. Ihre gesetzlichen Gewährleistungsrechte als Verbraucher uns gegenüber, als Ihrem Verkäufer, werden dadurch in keiner Weise berührt oder eingeschränkt. Sie können sich wegen aller Mängel jederzeit an uns wenden. Darüber hinaus gehende Herstellergarantien bleiben natürlich unberührt. Dieser Artikel wird hergestellt von Sudbrock GmbH, Brunnenstraße 2 2, 33397 Rietberg-Bokel, Deutschland, auftraege@sudbrock.de

Möbel Letz GmbH
Am Gewerbepark 11
06895 Zahna-Elster

Tel.: 035383 - 6018 50

Fax.: 035383 - 6018 17

MODO 19

| | |
|------------|---------------------------------------------------------|
| S. 2 - 5 | Programminformationen |
| S. 6 - 11 | Vorschläge |
| S. 12 - 13 | Schuhschränke |
| S. 14 | Zubehör für Schuhschränke, Kommoden und Kleiderschränke |
| S. 15 - 19 | Kommoden |
| S. 20 | Kleiderschränke |
| S. 22 - 23 | Regale |
| S. 24 - 28 | Paneele |
| S. 29 | Abdeckblätter, Garderobenelemente |
| S. 30 | Boarde, Designhaken, Blende, Schemel |
| S. 31 | Spiegel |
| S. 32 | Zubehör: Beleuchtung, USB-Stecker, Stoffboxen |
| S. 33 | Sockelvarianten |
| S. 34 | Aufe für Sonderausführungen |



MODO 19

MODO 19 - das Design mit der 19 mm Korpusstärke

Flexibel, funktionell und maßgeschneidert: Das Garderobensystem MODO 19 steht für größte Planungsfreiheit und optimalen Stauraum-Nutzen. Davon profitieren vor allem kleine und verwinkelte Flure. Das moderne, geradlinige Design wirkt durch seine Schlichtheit und eine erfrischend klare Formensprache. Ein zeitloses Design, das über viele Jahre hinweg überzeugt. Charakteristisch für MODO 19 ist die Betonung der Korpuskante, die in einem aufwändigen Verfahren abgeschragt wird. Ein weiteres handwerkliches Detail ist der exakt auf Gehrung gearbeitete Rahmen. Griffe, Abdeckblätter und Sockel sind optional erhältlich. Alle Fronten werden einschlagend gearbeitet.

HINWEIS:

MODO 19 und PANAMA 19 basieren auf dem gleichen Prinzip, der Unterschied ist die Rahmenkante. Bei MODO 19 ist sie eckig schräg, bei PANAMA 19 ist sie rund.

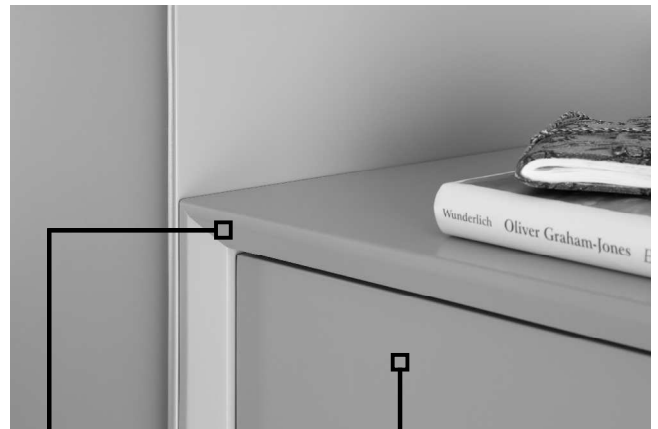

eckig schräge Rahmenkante

Fronten einschlagend

MODO 19 - das Programm

- ist ein Stauraum-Spezialist für Garderoben
- ermöglicht viele Höhen, Breiten und Tiefen für die individuelle Planung
- ideal um kleine, enge Flure optimalen Stauraum-Nutzen zu schaffen
- bietet ein umfangreiches Sortiment für die Ausstattung:
 - Schuh-Lösungen: flache Schuhschränke, Schuhschränke für große Schuhe, Schuhkörbe
 - Bekleidungs-Lösungen: Kleiderschränke, Garderobenstangen, Haken
 - Sonstiges: beleuchtete Spiegel, Wandpaneele, Bank (als Sitz- und Staumöbel), Hutablage
 - diverse Einzelelemente sind so konfiguriert, dass sie aneinander gereiht oder gestapelt werden können

MODO 19 - das Programm

- MODO 19 - Rastermaße sind an die aktuellen Wohnbedürfnisse angepasst
- 7 Höhen, 7 Breiten und 4 Tiefen (siehe technische Hinweise)
- auf Gehrung verleimter Korpus
- die Fronten sind einschlagend
- 2 verschiedene Abdeckblattvarianten:
 - 6 mm Glas lackiert oder gefrostet lackiert
- Griffe: die Fronten sind mit Griffen oder Pushbeschlag lieferbar
- Anbringung: Standversion mit Sockel oder hängend

MODO 19

MODO 19 - Technische Hinweise

Höhen

Raster Korpushöhe in cm zzgl. Sockel (6 cm)

| | | |
|-----|---|-----------------------|
| 5,5 | = | 198 |
| 3 | = | 108 |
| 2,5 | = | 90 |
| 2 | = | 72 |
| 1,5 | = | 54 |
| 1 | = | 36 |
| 2/3 | = | 24 (Unterteil) |

Sockel 6 cm

Sonderhöhen:

Schuhschränke mit Schuhkörben siehe S. 12/13

Tiefen

nur für Schuhschränke
mit Schuhkörben

| | <u>21-er</u> | <u>36-er</u> | <u>46-er</u> | <u>61-er</u> |
|----------------------------|---------------------|---------------------|---------------------|---------------------|
| Korpus | 21,0 cm | 36,0 cm | 46,0 cm | 61,0 cm |
| Einlegeboden | 15,0 cm | 30,0 cm | 40,0 cm | 55,0 cm |
| Einlegeboden hinter Klappe | - | 24,0 cm | 34,0 cm | - |
| Lichte Tiefe | 15,6 cm | 30,5 cm | 40,5 cm | 55,5 cm |
| Abdeckblatt Glas | 21,0 cm | 36,0 cm | 46,0 cm | 61,0 cm |

Breiten

| | <u>40</u> | <u>50</u> | <u>60</u> | <u>80</u> | <u>100</u> | <u>120</u> | <u>140</u> |
|-----------------|------------------|------------------|------------------|------------------|-------------------|-------------------|-------------------|
| Außenmaß | 40,0 cm | 50,0 cm | 60,0 cm | 80,0 cm | 100,0 cm | 120,0 cm | 140,0 cm |
| Innenmaß | 36,2 cm | 46,2 cm | 56,2 cm | 76,2 cm | 96,2 cm | 116,2 cm | - |
| bei Mittelseite | - | - | - | - | 2x 46,2 cm | 2x 56,2 cm | 2x 66,2 cm |

Maximale Länge Glasabdeckblatt 0,6 cm: 300 cm

MODO 19

Ausführungen

gruppe 10

Furnier

103 Wildeiche (astfrei)
121 Eiche anthrazit
124 Wildeiche coffee
125 Kernbuche
127 Eiche milk
129 Eiche sahara
153 Eiche grau
158 Eiche canyon

Glattlack

419 blütenweiß
(ähnlich RAL 9010)

gruppe 20

Furnier

102 Ethno Eiche (astig)
115 Nussbaum natur
136 Kirschbaum milk
143 Kirschbaum cognac
155 Eiche milk (astig)
NEU: 159 Eiche canyon (astig)

gruppe 20

Glattlack

405 muschelgrau
407 steingrau
408 terra
409 magnolia
411 onyxgrau
412 Stahl hell
413 Gold
417 salbei
420 verkehrsweiß (RAL 9016)
432 pacificblau
433 blaugrün
436 cosmos-schwarz
437 quarz
465 sienna
467 bordeaux
469 kaschmir
475 sky
477 indisch rot
480 ziegelrot
481 antik rosa
483 waldgrün
489 samtbeere
490 curry
494 canagrau
498 taubenblau

Für ein Komplettmöbel in Ausführungen aus unterschiedlichen gruppen wird, wenn nicht anders angegeben, die höhere gruppe berechnet.

Aufe für Sonderfarben, Sonderanfertigungen, Gold/Stahl gebürstet und Hochglanzfronten finden Sie auf S. 34

Zargenlackierung

Art.-Nr. 27756

Schubkastenzarge und -boden in Korpusfarbe lackiert. Mehr pro Schubkasten.
Bei Schubkästen mit Mittelseite befinden sich 2 Schubkastenzargen im Korpus.

Furnierung der Zarge

Art.-Nr. 27758

Schubkastenzarge und -boden in Holz Ausführung furniert. Mehr pro Schubkasten.
Bei Schubkästen mit Mittelseite befinden sich 2 Schubkastenzargen im Korpus.

MODO 19

Griffvarianten

Unsichtbarer Pushbeschlag



Nr. 97

Griff "BOB" mini



Nr. 48
Lack oder Holz
Ø 33 mm Tiefe 28 mm

Griffnut Metall midi



Nr. 55
Aluminium oder Lack
Breite 40-80 cm 100-140 cm
Art.-Nr. 27730 27731

Designgriff mini



Nr. 84
Aluminium oder chrom
B 42 mm Bohrabstand 32 mm

Designgriff midi



Nr. 85
Aluminium oder chrom
B 138 mm Bohrabstand 128 mm

quadratischer Griff mini



Nr. 4
Aluminium oder chrom
B 25 mm

quadratischer Griff midi



Nr. 81
Aluminium oder chrom
B 55 mm Bohrabstand 32 mm

Griff "SENTA" mini



Nr. 61
Aluminium chrom oder Lack
B 40 mm

Griff "SENTA" midi



Nr. 37
Aluminium chrom oder Lack
B 250 mm

Griff "FINA" midi



Nr. 40
Aluminium schwarz oder weiß
B 185 mm Bohrabstand 128 mm

Griff "LUNA" midi



Nr. 8
Schwarz oder weiß
B 200 mm

Kantengriff midi



Nr. 87
Aluminium oder chrom
B 84 mm Bohrabstand 64 mm

Griffstange midi



Nr. 65
Aluminium oder chrom
B 227 mm Bohrabstand 192 mm

MODO 19

Vorschläge

Vorschlag 02

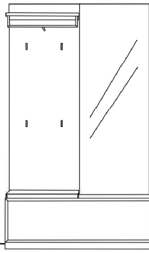

| Anzahl | Art.-Nr. | Bezeichnung | PG 10 | PG 20 |
|--------|----------|-----------------------------------------------------------------|-------|-------|
| 1 | 90113 | Paneel inkl. Hutablage mit runder Bügelstange 4 Haken 5R 60B 9T | | |
| 1 | 91647 | Spiegel 5R 60B | | |
| 1 | 83108 | Korpus 1 Klappe 1 Einlegeboden 1 Mittelseite 1R 120B 36T | | |

Breite: 120 cm
 Höhe: 204 cm
 Tiefe: 36 cm

Zubehör:
 1 31962 Kissen anthrazit 60B

Vorschlag 20

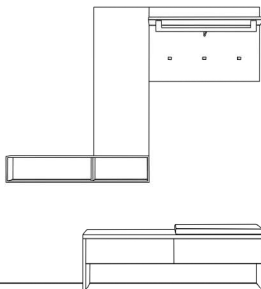

| Anzahl | Art.-Nr. | Bezeichnung | PG 10 | PG 20 |
|--------|----------|-----------------------------------------------------------------------------|-------|-------|
| 1 | 92291 | Bank 2 Schubkästen 6H 2B 35T | | |
| 1 | 90754 | Garderobenelement inkl. Hutablage mit eckiger Bügelstange 3 Haken 5R 80B 9T | | |
| 1 | 12678 | Regal 10 mm 18H 100B 4T | | |
| 1 | 91634 | Spiegel 3R 40B | | |

Breite: 180 cm
 Höhe: 204 cm
 Tiefe: 35 cm

Zubehör:
 1 31963 Kissen braun 60B

Vorschlag 37

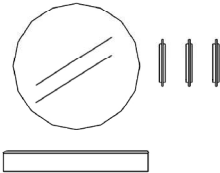

| Anzahl | Art.-Nr. | Bezeichnung | PG 10 | PG 20 |
|--------|----------|------------------------|-------|-------|
| 1 | 92298 | Ablage mit Klappe 100B | | |
| 1 | 91650 | Spiegel rund Ø 90 cm | | |
| 3 | 22252 | Klapphaken alu 33H | à | à |

Breite: 150 cm
 Höhe: 190 cm
 Tiefe: 18 cm

Vorschlag 38

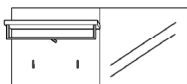

| Anzahl | Art.-Nr. | Bezeichnung | PG 10 | PG 20 |
|--------|----------|-------------------------------------------------------------------------|-------|-------|
| 1 | 90762 | Paneel mit Hutablage runder Bügelstange 2 Garderobenhaken alu 5R 60B 9T | | |
| 1 | 83288 | Korpus 1 Schubkasten 2 Türen mit Mittelseite 5R 120B 36T | | |
| 1 | 91641 | Spiegel 5R 60B | | |

Breite: 180 cm
 Höhe: 198 cm
 Tiefe: 36 cm

MODO 19

Vorschläge

Vorschlag 21

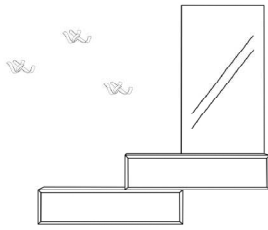

| Anzahl | Art.-Nr. | Bezeichnung | PG 10 | PG 20 |
|--------|----------|---------------------------------------|-------|-------|
| 2 | 83093 | Korpus 1 Schubkasten 2/3R 100B 36T | à | à |
| 1 | 91644 | Spiegel 3R 60B | | |
| 3 | 27826 | Skulpturhaken schwarz | à | à |

Breite: 160 cm
 Höhe: 202 cm
 Tiefe: 36 cm

Vorschlag 27

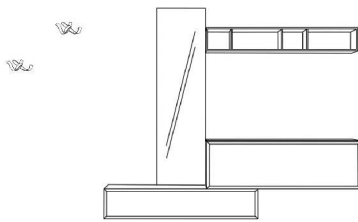

| Anzahl | Art.-Nr. | Bezeichnung | PG 10 | PG 20 |
|--------|----------|------------------------------------------------|-------|-------|
| 1 | 83094 | Korpus 1 Schubkasten 2/3R 120B 36T | | |
| 1 | 83108 | Korpus 1 Klappe mit Mittelseite 1R 120B 36T | | |
| 1 | 91636 | Spiegel 4R 40B | | |
| 1 | 83832 | Glasabdeckblatt 6 mm 120x36 cm | | |
| 1 | 12680 | Regal 10 mm 18H 120B 7T | | |
| 2 | 27826 | Skulpturhaken schwarz | à | à |

Breite: 245 cm
 Höhe: 195 cm
 Tiefe: 36 cm

Vorschlag 24

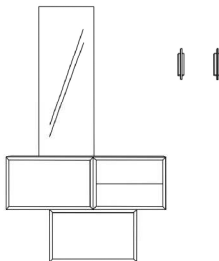

| Anzahl | Art.-Nr. | Bezeichnung | PG 10 | PG 20 |
|--------|----------|----------------------------------------------|-------|-------|
| 1 | 83102 | Korpus 1 Klappe 1 Einlegeboden 1R 60B 36T | | |
| 1 | 83112 | Korpus 1 Großraumschubkasten 1R 60B 36T | | |
| 1 | 83120 | Korpus 2 Schubkästen 1R 50B 36T | | |
| 1 | 91634 | Spiegel 3R 40B | | |

Breite: 150 cm
 Höhe: 180 cm
 Tiefe: 36 cm

Zubehör:

| | | | | |
|---|-------|-------------------------|---|---|
| 2 | 22258 | Klapphaken alu 6H 4B 6T | à | à |
|---|-------|-------------------------|---|---|

Vorschlag 35

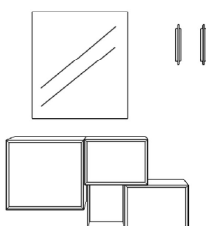

| Anzahl | Art.-Nr. | Bezeichnung | PG 10 | PG 20 |
|--------|----------|--------------------------------------------|-------|-------|
| 1 | 83214 | Korpus 1 Tür li 5R 60B 46T | | |
| 1 | 12453 | Regal 10 mm 1R 30B 7T | | |
| 2 | 83110 | Korpus 1 Großraumschubkasten 1R 50B 36T | à | à |
| 1 | 91621 | Spiegel 5R 80B 4T | | |
| 2 | 22252 | Klapphaken alu 33H | à | à |

Breite: 140 cm
 Höhe: 210 cm
 Tiefe: 36/46 cm

Zubehör:

| | | | | |
|---|-------|-----------------------------------------------|--|--|
| 1 | 27615 | Lichtkanal inkl. LED-Band "Nubio" < 100 cm | | |
| 1 | 27244 | Trafo 15 Watt | | |
| 1 | 27630 | Einkanal-Funkfernbedienung warm/kalt | | |

MODO 19

Vorschläge

Vorschlag 15

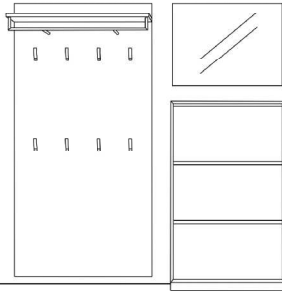

Breite: 195 cm
 Höhe: 204 cm
 Tiefe: 9 cm

| Anzahl | Art.-Nr. | Bezeichnung | PG 10 | PG 20 |
|----------|----------|---------------------------------------------------------------------|-------|-------|
| 1 | 90237 | Paneel inkl. Hutablage mit runder Bügelstange 8 Haken 5R 100B 9T | | |
| 1 | 91601 | Spiegel 60H 80B | | |
| 1 | 83044 | Schuhschrank 3 Klappen mit je 1 Schuhkorb 131H 80B 21T | | |
| Zubehör: | | | | |
| 3 | 27730 | Griffnut Metall 60B | à | à |

Vorschlag 16

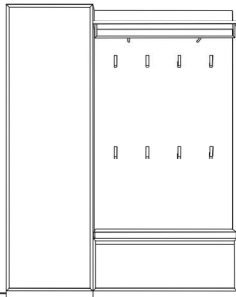

Breite: 160 cm
 Höhe: 204 cm
 Tiefe: 36 cm

| Anzahl | Art.-Nr. | Bezeichnung | PG 10 | PG 20 |
|----------|----------|----------------------------------------------------------------------------|-------|-------|
| 1 | 83604 li | Kleiderschrank 1 Konstruktionsboden 1 ausziehbare Kleiderstange 5R 60B 36T | | |
| 1 | 90216 | Paneel inkl. Hutablage mit runder Bügelstange 8 Haken 5R 100B 9T | | |
| 1 | 83106 | Korpus 1 Klappe 1 Einlegeboden 1 Mittelseite 1R 100B 36T | | |
| Zubehör: | | | | |
| 1 | 31964 | Kissen anthrazit 100B | | |
| 1 | 27731 | Griffnut Metall 100B | | |

Vorschlag 18

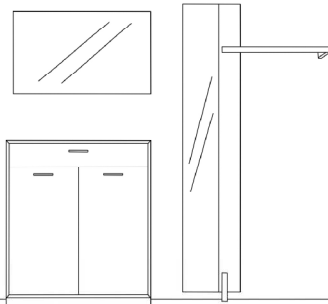

Breite: 222 cm
 Höhe: 205 cm
 Tiefe: 36 cm

| Anzahl | Art.-Nr. | Bezeichnung | PG 10 | PG 20 |
|--------|----------|------------------------------------------------------------------------------------|-------|-------|
| 1 | 83527 | Korpus 1 Schubkasten 2 Türen 1 Mittelseite 3R 100B 36T | | |
| 1 | 91602 | Spiegel 60H 100B | | |
| 1 | 90825 re | Wandgarderobe Paneel 40B mit Spiegel 3 Haken auf Rückseite alu 205H 102B 36T | | |

Vorschlag 34

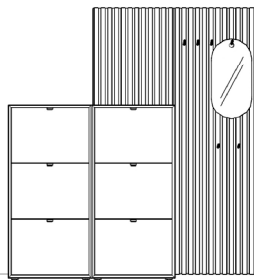

Breite: 180 cm
 Höhe: 198 cm
 Tiefe: 21 cm

| Anzahl | Art.-Nr. | Bezeichnung | PG 10 | PG 20 |
|----------|----------|--------------------------------------------------------|-------|-------|
| 2 | 83042 | Schuhschrank 3 Klappen mit je 1 Schuhkorb 125H 60B 21T | à | à |
| 1 | 91036 | Lamellenpaneel schlicht 3R 60B 4T | | |
| 1 | 7915 | Höhenkürzung Lamellenpaneel | | |
| 1 | 91015 | Lamellenpaneel mit 6 Rundholzhasen 5R 60B 4T | | |
| Zubehör: | | | | |
| 1 | 91016 | Spiegel gerundet mit Loch für Aufhängung Ø 30 cm | | |
| 1 | 27615 | Lichtkanal inkl. LED-Band "Nubio" < 100 cm | | |
| 1 | 27616 | Lichtkanal inkl. LED-Band "Nubio" < 200 cm | | |
| 1 | 27245 | Trafo 30 Watt | | |
| 1 | 27630 | Einkanal-Funkfernbedienung warm/kalt | | |

MODO 19

Vorschläge

Vorschlag 33

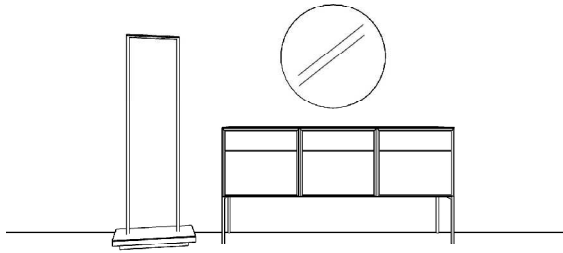

Breite: 260 cm
 Höhe: 198 cm
 Tiefe: 46 cm

| Anzahl | Art.-Nr. | Bezeichnung | PG 10 | PG 20 |
|----------|----------|-------------------------------------------------------------|-------|-------|
| 2 | 83294 | Korpus 1 Schubkasten 1 Tür links 1 Einlegeboden 5R 60B 46T | à | à |
| 1 | 83295 | Korpus 1 Schubkasten 1 Tür rechts 1 Einlegeboden 5R 60B 46T | | |
| 1 | 83864 | Glasabdeckblatt 6 mm gefrostet lackiert 180 x 46 cm | | |
| 2 | 27965 | Doppelfuß 1x außen 36H farbig | à | à |
| Zubehör: | | | | |
| 1 | 22255 | Garderobenständer 153H 60B 40T | | |
| 1 | 91650 | Spiegel rund Ø 90 cm | | |
| 1 | 27611 | flex. LED-Band warm/kalt <250 cm | | |
| 1 | 27244 | Trafo 15 Watt | | |
| 1 | 27630 | Einkanal-Funkfernbedienung warm/kalt | | |

Vorschlag 22

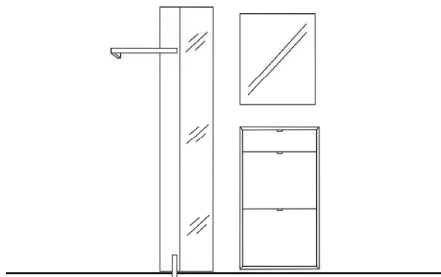

Breite: 182 cm
 Höhe: 205 cm
 Tiefe: 36 cm

| Anzahl | Art.-Nr. | Bezeichnung | PG 10 | PG 20 |
|--------|----------|---------------------------------------------------------------------------------|-------|-------|
| 1 | 90828 li | Wandgarderobe Paneel 40B mit Spiegel 3 Haken auf Rückseite schwarz 205H 77B 35T | | |
| 1 | 91610 | Spiegel 2R 60B | | |
| 1 | 83022 | Schuhschrank 1 Schubkasten 2 Klappen 2 Schuhkörbe 5H 60B 36T | | |

Vorschlag 10

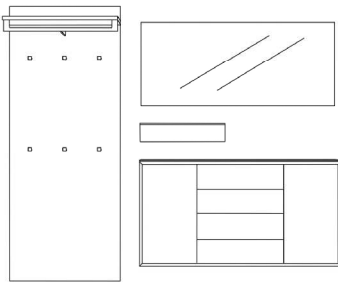

Breite: 235 cm
 Höhe: 204 cm
 Tiefe: 35 cm

| Anzahl | Art.-Nr. | Bezeichnung | PG 10 | PG 20 |
|----------|----------|------------------------------------------------------------------|-------|-------|
| 1 | 90334 | Paneel inkl. Hutablage mit eckiger Bügelstange 6 Haken 5R 80B 9T | | |
| 1 | 91604 | Spiegel 60H 140B | | |
| 1 | 92296 | Ablage mit Klappe 13H 60B 18T | | |
| 1 | 83402 | Korpus 4 Schubkästen 2 Türen je 2 Einlegeböden 2R 140B 36T | | |
| Zubehör: | | | | |
| 1 | 83833 | Glasabdeckblatt 6 mm farbig lackiert | | |

Vorschlag 19

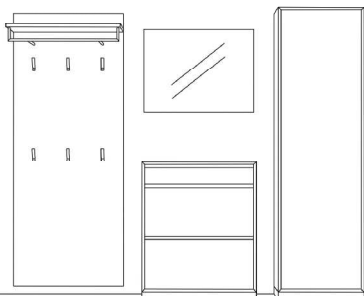

Breite: 255 cm
 Höhe: 204 cm
 Tiefe: 46 cm

| Anzahl | Art.-Nr. | Bezeichnung | PG 10 | PG 20 |
|----------|----------|----------------------------------------------------------------------------|-------|-------|
| 1 | 90235 | Paneel inkl. Hutablage mit runder Bügelstange 6 Haken 5R 80B 9T | | |
| 1 | 83457 | Korpus 1 Schubkasten 2 Klappen 2 Einlegeböden 5R 80B 46T | | |
| 1 | 91601 | Spiegel 60H 80B | | |
| 1 | 83615 re | Kleiderschrank 1 Konstruktionsboden 1 ausziehbare Kleiderstange 5R 60B 46T | | |
| Zubehör: | | | | |
| 3 | 27730 | Griffnut Metall 80B | à | à |

MODO 19

Vorschläge

Vorschlag 36

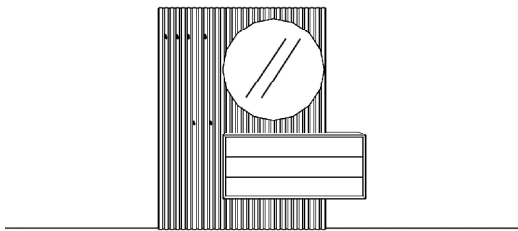

Breite: 180 cm
 Höhe: 200 cm
 Tiefe: 36 cm

| Anzahl | Art.-Nr. | Bezeichnung | PG 10 | PG 20 |
|----------|----------|---------------------------------------------------|-------|-------|
| 1 | 91015 | Lamellenpaneel 6 Rundholzhaken 5R 60B 6T | | |
| 1 | 91038 | Lamellenpaneel schlicht 1R 90B 4T | | |
| 1 | 91040 | Lamellenpaneel schlicht 3R 90B 4T | | |
| 1 | 83270 | Korpus 3 Schubkästen 5R 120B 36T | | |
| 1 | 91650 | Spiegel rund Ø 90 cm | | |
| Zubehör: | | | | |
| 3 | 27756 | MP Zargenlackierung | à | à |
| 1 | 27611 | LED-Band für Spiegel | | |
| 1 | 27245 | Trafo 30 Watt | | |
| 1 | 27630 | Einkanal-Funkfernbedienung warm/kalt | | |
| 1 | 27756 | USB-Stecker inkl. Trafo und Schubkasteneinlage | | |

Vorschlag 117

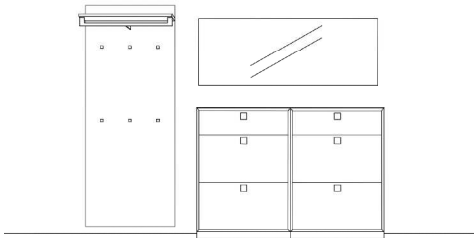

Breite: 3 cm
 Höhe: 204 cm
 Tiefe: 36 cm

| Anzahl | Art.-Nr. | Bezeichnung | PG 10 | PG 20 |
|----------|----------|------------------------------------------------------------------------|-------|-------|
| 1 | 90335 | Paneel inkl. Hutablage mit eckiger Bügelstange 6 Haken 5R 80B 9T | | |
| 1 | 91605 | Spiegel 60H 160B | | |
| 2 | 83024 | Schuhschrank 1 Schubkasten 2 Klappen 2 Schuhkörbe 5H 80B 36T | à | à |
| Zubehör: | | | | |
| 1 | 83833 | Glasabdeckblatt 6 mm farbig lackiert | | |

Vorschlag 32

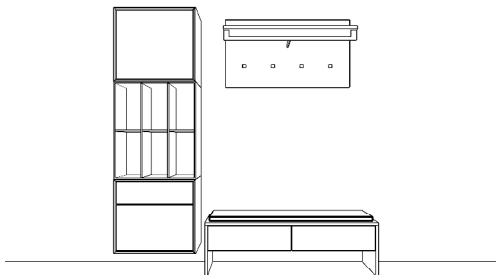

Breite: 200 cm
 Höhe: 198 cm
 Tiefe: 36 cm

| Anzahl | Art.-Nr. | Bezeichnung | PG 10 | PG 20 |
|----------|----------|----------------------------------------------------------------------------------|-------|-------|
| 1 | 83224 | Korpus 1 Schubkasten 1 Großraum- schubkasten 5R 60B 36T | | |
| 1 | 12625 | Regal 10 mm 2R 60B 7T | | |
| 1 | 83204 | Korpus 1 Tür 1 Einlegeboden 5R 60B 36T | | |
| 1 | 92291 | Bank 2 Schubkästen 6H 2B 35T | | |
| 1 | 90756 | Paneel inkl. Hutablage und eckiger Bügelstange 4 Haken 1133 alu 5R 100B 9T | | |
| Zubehör: | | | | |
| 1 | 31967 | Kissen braun 120 x 32 cm | | |

Vorschlag 31

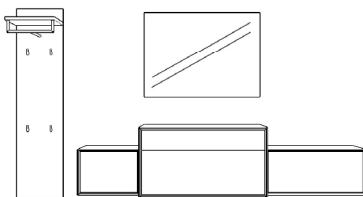

Breite: 290 cm
 Höhe: 198 cm
 Tiefe: 36/46 cm

| Anzahl | Art.-Nr. | Bezeichnung | PG 10 | PG 20 |
|----------|----------|--------------------------------------------------------------------------------|-------|-------|
| 1 | 90110 | Paneel inkl. Hutablage und runder Bügelstange 4 Haken 1138 alu 5R 40B 9T | | |
| 1 | 83100 | Korpus 1 Klappe 1R 50B 36T | | |
| 1 | 83229 | Korpus 1 Schubkasten 1 Großraum- schubkasten 5R 100B 46T | | |
| 1 | 83104 | Korpus 1 Klappe 1R 80B 36T | | |
| 1 | 91612 | Spiegel 2R 100B | | |
| Zubehör: | | | | |
| 1 | 31981 | USB-Stecker 4-fach inkl. Trafo & Schubkasteneinlage | | |
| 2 | 27615 | Lichtkanal inkl. LED-Band "Nubio" < 100 cm | à | à |
| 1 | 27244 | Trafo 15 Watt | | |
| 1 | 27630 | Einkanal-Fernbedienung warm/kalt | | |

MODO 19

Vorschläge

Vorschlag 30

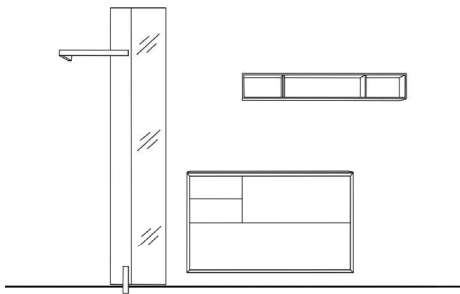

Breite: 252 cm
 Höhe: 205 cm
 Tiefe: 35 cm

| Anzahl | Art.-Nr. | Bezeichnung | PG 10 | PG 20 |
|--------|----------|-----------------------------------------------------------------------------------------------|-------|-------|
| 1 | 90822 | Wandgarderobe Paneel (40B) mit Spiegel Kleiderstange 50B + 3 Haken auf Rückseite 205H 77B 35T | | |
| 1 | 83354 | Korpus 2 Schubkästen 2 Klappen 2R 120B 35T | | |
| 1 | 12652 | Regal 10 mm 2 Mittelseiten 5R 120B 7T | | |

Vorschlag 11

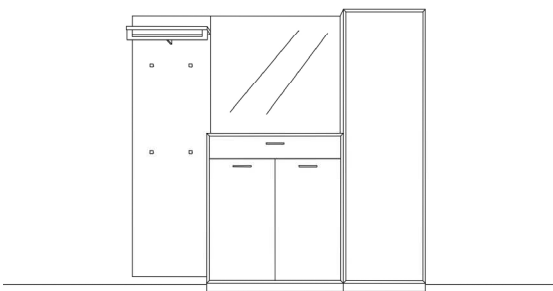

Breite: 220 cm
 Höhe: 204 cm
 Tiefe: 36 cm

| Anzahl | Art.-Nr. | Bezeichnung | PG 10 | PG 20 |
|--------|----------|----------------------------------------------------------------------------|-------|-------|
| 1 | 90333 | Paneel inkl. Hutablage mit eckiger Bügelstange 4 Haken 5H 60B 9T | | |
| 1 | 91622 | Spiegel 5R 100B | | |
| 1 | 83527 | Korpus 1 Schubkasten 2 Türen 1 Mittelseite je 2 Einlegeböden 3R 100B 36T | | |
| 1 | 83605 re | Kleiderschrank 1 Konstruktionsboden 1 ausziehbare Kleiderstange 5R 60B 36T | | |

Vorschlag 12

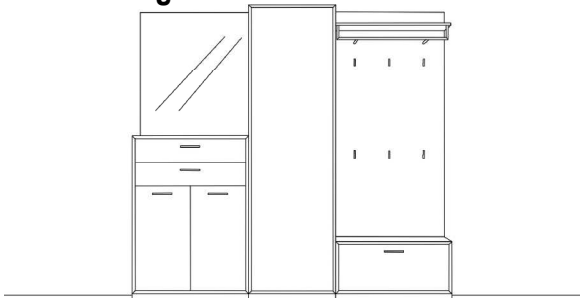

Breite: 220 cm
 Höhe: 204 cm
 Tiefe: 36 cm

| Anzahl | Art.-Nr. | Bezeichnung | PG 10 | PG 20 |
|--------|----------|----------------------------------------------------------------------------|-------|-------|
| 1 | 91621 | Spiegel 5R 80B | | |
| 1 | 83546 | Korpus 2 Schubkästen 2 Türen 1 Mittelseite je 1 Einlegeboden 3R 80B 36T | | |
| 1 | 83605 re | Kleiderschrank 1 Konstruktionsboden 1 ausziehbare Kleiderstange 5R 60B 36T | | |
| 1 | 90114 | Paneel inkl. Hutablage mit runder Bügelstange 6 Haken 5R 80B 36T | | |
| 1 | 83104 | Korpus 1 Klappe 1 Einlegeboden 1R 80B 36T | | |



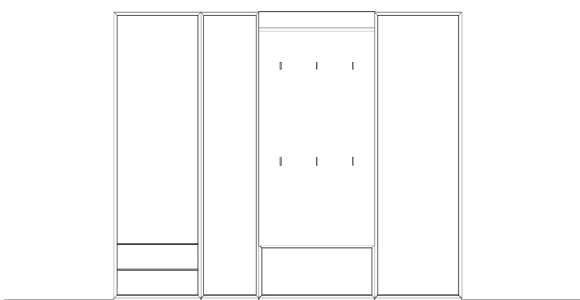





Vorschlag 25



Breite: 240 cm
 Höhe: 5 cm
 Tiefe: 36/46 cm

| Anzahl | Art.-Nr. | Bezeichnung | PG 10 | PG 20 |
|--------|----------|-----------------------------------------------------------------------------------------------|-------|-------|
| 1 | 83714 li | Kleiderschrank 1Tür 2 Schubkästen 1 Konstruktionsboden 1 ausziehbare Kleiderstange 5R 60B 46T | | |
| 1 | 83600 li | Kleiderschrank 1 Konstruktionsboden 1 ausziehbare Kleiderstange 5R 40B 36T | | |
| 1 | 83104 | Korpus 1 Klappe 1 Einlegeboden 1R 80B 36T | | |
| 1 | 90314 | Paneel inkl. Hutablage mit eckiger Bügelstange 6 Haken 5R 80B 9T | | |
| 1 | 83605 | Kleiderschrank 1 Konstruktionsboden 1 ausziehbare Kleiderstange 5R 60B 36T | | |

MODO 19

| Inneneinteilung: | | <u>Tiefe 21 cm:</u> | <u>Tiefe 36 cm:</u> |
|-----------------------------------------------------------------------------------|-----------------------------------------------------------------------------------|-----------------------------------------------------------------------------------------------------|-------------------------------------------------------------------------------------|
| | | 1-teiliger Schuhkorb pro Klappe | 2-teiliger Schuhkorb pro Klappe |
| bis Schuhgröße 47/48 |  | im hinteren Korb bis Schuhgröße vorn bis 47/48 |  |
| <u>1-teiliger Schuhkorb</u> enthält: |  | <u>2-teiliger Schuhkorb</u> enthält: |  |
| Unterteilungen je nach Breite (siehe unten) | | 1 Trenngitter  | Unterteilungen je nach Breite (siehe unten) |
| <u>Ansicht von oben:</u> | | <u>Ansicht von oben:</u> | |
| 60 cm für 2 Paar | 80 cm für 3 Paar | 60 cm für 4 Paar | 80 cm für 6 Paar |
|  |  |  |  |
| Unterteilungen | | Trenngitter | Unterteilungen |

Schuhschränke; 2 cm hoch

Korpshöhe zzgl. Sockel (6 cm)

| 1 Klappe mit 1 Schuhkorb | Tiefe | Breite | 60 cm | 80 cm | 100 cm | 1 Tür mit 1 Einlegeboden | Tiefe | Breite | 40 cm | 60 cm | | |
|-------------------------------------------------------------------------------------|-------|----------|-------|----------|--------|-----------------------------|-------|----------|----------|----------|----------|----------|
| | | | 21 cm | Art.-Nr. | 82980 | | | | 82982 | 82984 | 21 cm | Art.-Nr. |
| | | PG 10 | | | | | | PG 10 | | | | |
| | | PG 20 | | | | | | PG 20 | | | | |
|  | 36 cm | Art.-Nr. | 82981 | 82983 | 82985 | | | Art.-Nr. | 82994 li | 82996 li | 82995 re | 82997 re |
| | | PG 10 | | | | | | PG 10 | | | | |
| | | PG 20 | | | | | | PG 20 | | | | |

Schuhschränke 6 cm hoch

Korpshöhe zzgl. Sockel (6 cm)

| 2 Klappen mit je 1 Schuhkorb | Tiefe | Breite | 60 cm | 80 cm | 100 cm | 1 Tür mit 2 Einlegeböden oder 3 Z-Böden | Tiefe | Breite | 40 cm | 60 cm | 60 cm |
|-------------------------------------------------------------------------------------|-------|----------|-------|----------|--------|-----------------------------------------------|-------|----------|----------|----------|----------|
| | | | 21 cm | Art.-Nr. | 83002 | | | | 83004 | 83006 | 21 cm |
| | | PG 10 | | | | | | 83015 re | 83017 re | | |
| | | PG 20 | | | | | | PG 10 | | | |
|  | 36 cm | Art.-Nr. | 83003 | 83005 | 83007 | | | Art.-Nr. | 83010 li | 83012 li | 83056 li |
| | | PG 10 | | | | | | PG 10 | 83011 re | 83013 re | 83057 re |
| | | PG 20 | | | | | | PG 20 | | | |

Alle Schuhschränke (bis 131 cm) sind zum gleichen auch wandhängend lieferbar.

Hinweis: Bei Schuhklappen ist kein unsichtbarer Pushbeschlag möglich.

MODO 19

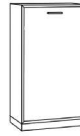

Schuhschränke 5 cm

Korpshöhe zzgl. Sockel (6 cm)

| | | | | | | | | | |
|-----------------------------------------------------------------------------------------------------------------------------------------------------|--------------------------------|------------------------------------|----------------------------|-------------------------|-------------------------------------------------------------------------------------------------------------------------------------------|-------------------------------------|--------------------------------------------------------------------------|----------------------------------------------------------------------------------|----------------------------------------------------------------------|
| 1 Schubkasten 2 Klappen mit je 1 Schuhkorb  | Tiefe 36 cm | Breite 60 cm 80 cm 100 cm | Art.-Nr. PG 10 PG 20 | 83022 83024 83026 | 1 Tür mit 2 Einlegeböden oder 4 Z-Böden  | Tiefe 21 cm 36 cm | Breite 40 cm 60 cm 60 cm 2 E-Böden 2 E-Böden 4 Z-Böden | Art.-Nr. 83034 li 83036 li 83058 li 83035 re 83037 re 83059 re | 83030 li 83032 li 83060 li 83031 re 83033 re 83061 re |
| | | | | | | | | | |

Schuhschränke 125 cm hoch

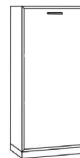
Korpshöhe zzgl. Sockel (6 cm)

| | | | | | | | | | |
|-------------------------------------------------------------------------------------------------------------------------------------------------------|---------------------------------|------------------------------------|----------------------------|--------------------------------------------------------|-------------------------------------------------------------------------------------------------------------------------------------------|---------------------------------|--------------------------------------------------------------------------|----------------------------------------------------------------------------------|----------------------------------------------------------------------|
| 3 Klappen mit je 1 Schuhkorb  | Tiefe 21 cm 36 cm | Breite 60 cm 80 cm 100 cm | Art.-Nr. PG 10 PG 20 | 83042 83044 83046 83043 83045 83047 | 1 Tür mit 3 Einlegeböden oder 5 Z-Böden  | Tiefe 21 cm 36 cm | Breite 40 cm 60 cm 60 cm 3 E-Böden 3 E-Böden 5 Z-Böden | Art.-Nr. 83038 li 83040 li 83068 li 83039 re 83041 re 83069 re | 83050 li 83052 li 83070 li 83051 re 83053 re 83071 re |
| | | | | | | | | | |
| 2 Schubkästen 2 Klappen mit je 1 Schuhkorb  | Tiefe 36 cm | Breite 60 cm 80 cm 100 cm | Art.-Nr. PG 10 PG 20 | 83062 83064 83066 | | | | | |
| | | | | | PG 10 PG 20 | | | | |

Schuhschränke 4 cm hoch

Korpshöhe zzgl. Sockel (6 cm)

| | | | | |
|-------------------------------------------------------------------------------------------------------------------------------|---------------------------------|------------------------------------|----------------------------|--------------------------------------------------------|
| 4 Klappen mit je 1 Schuhkorb  | Tiefe 21 cm 36 cm | Breite 60 cm 80 cm 100 cm | Art.-Nr. PG 10 PG 20 | 83082 83084 83086 83083 83085 83087 |
| | | | | |

Alle Schuhschränke (bis 131 cm) sind zum gleichen auch wandhängend lieferbar.

Hinweis: Bei Schuhklappen ist kein unsichtbarer Pushbeschlag möglich.

MODO 19

Zubehör für Schuhschränke Kommoden und Kleiderschränke

| | | | | | | | | | | | | | | | | | | | |
|----------------------------------------------------------------------------------------------------------|-----------------|-------|-------|-------|-------|-------------------|-------------------------------------|---------------|--------|--------|--------|-----------------|---------------------------------|----------|-------|-------|-------|-------|--|
| Einlegeböden  | Breite | 40 cm | 50 cm | 60 cm | 70 cm | 80 cm | Schutzmatte für Einlegeböden | | | | | | | | | | | | |
| | Tiefe | | | | | | transparent | Breite | 40 cm | 50 cm | 60 cm | 80 cm | 100 cm | 2-teilig | | | | | |
| | Art.-Nr. | 27272 | 27274 | 27276 | 27275 | 27278 | Tiefe | | | | | | Art.-Nr. | 97273 | 97275 | 97277 | 97279 | 97271 | |
| | 36 cm | PG 10 | | | | | 36 cm | PG 10 | | | | | Art.-Nr. | 97283 | 97285 | 97287 | 97289 | 97281 | |
| | 46 cm | PG 10 | | | | | 46 cm | PG 10 | | | | | Art.-Nr. | | | | | | |
| | 61 cm | PG 20 | | | | | 61 cm | PG 20 | | | | | Schutzmatte für L-Boarde | | | | | | |
| | | | | | | transparent | | | | | | | | | | | | | |
| | | | | | | Breite bis | 80 cm | 100 cm | 120 cm | 160 cm | 180 cm | | | | | | | | |
| | | | | | | Tiefe | | | | | | Art.-Nr. | 97260 | 97261 | 97262 | 97263 | 97264 | | |
| | | | | | | 1 cm | PG 10 | | | | | | | | | | | | |

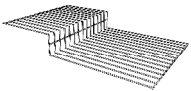
| | | | | | | | | |
|-----------------------------|-----------------|-----------------------------------------------------------------------------------|--------------|-----------------|-----------------|--------------|-----------------|--|
| Z-Drahtböden | |  | Tiefe | für 60er Breite | | Tiefe | für 60er Breite | |
| nur hinter Türen einsetzbar | Art.-Nr. | | 58876 | | Art.-Nr. | 58877 | | |
| | 21 cm | | PG 10 | | 36 cm | PG 10 | | |

| | | | | | | | | |
|-----------------------------|-----------------|-----------------------------------------------------------------------------------|--------------|---------------|-------|-------|-------|-------|
| Schrägböden | |  | Tiefe | Breite | 40 cm | 50 cm | 60 cm | 80 cm |
| nur hinter Türen einsetzbar | Art.-Nr. | | 96984 | 96985 | 96986 | 96988 | | |
| bis Schuhgröße 42/43 | 36 cm | | PG 10 | | | | | |

| | | | | | | | | | | |
|---------------|-----------------|-------------------------------------------------------------------------------------|--------------|---------------|-----------|-------|-----------|--------|-----------|--------|
| Kissen | |  | Tiefe | Breite | 60 cm | 60 cm | 100 cm | 100 cm | 120 cm | 120 cm |
| | Art.-Nr. | | 31962 | 31963 | 31964 | 31965 | 31966 | 31967 | | |
| | 32 cm | | PG 10 | | anthrazit | braun | anthrazit | braun | anthrazit | braun |

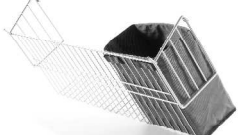
| | | | | |
|----------------------------------------------------|--------------------------------------------------------------------------------------------------------------------------------------------------------------------------------|-------------------------------------------------------------------------------------|-----------|--|
| Stoffbox | |  | pro Stück | |
| für Schuhkörbe | Art.-Nr. | | 29955 | |
| Material: Polyester dunkelgrün mit Klettverschluss | <div style="border: 1px solid black; padding: 5px; display: inline-block;"> B 24 x L 12 x H 25 cm </div> | | | |

MODO 19

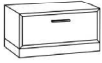

Kommoden 2/3 Raster hoch - 24 cm

Korpushöhe zzgl. Sockel (6 cm)

| 1 Schubkasten | | Tiefe | Breite | 50 cm | 60 cm | 80 cm | 100 cm | 120 cm |
|-----------------------------------------------------------------------------------|-------|-------|----------|-------|-------|-------|--------|--------|
|  | | | Art.-Nr. | 83090 | 83091 | 83092 | 83093 | 83094 |
| | 36 cm | | PG 10 | | | | | |
| | | | PG 20 | | | | | |
| | 46 cm | | Art.-Nr. | 83095 | 83096 | 83097 | 83098 | 83099 |
| | | | PG 10 | | | | | |
| | | | PG 20 | | | | | |

Kommoden 1 Raster hoch - 36 cm

Korpushöhe zzgl. Sockel (6 cm)

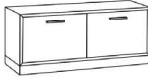
| 1 Klappe | | Tiefe | Breite | 50 cm | 60 cm | 80 cm | 100 cm | 120 cm |
|-----------------------------------------------------------------------------------------------------------|-------|-------|----------|-------|-------|-------|-----------------|--------|
| mit 1 Einlegeboden  | | | Art.-Nr. | 83100 | 83102 | 83104 | 83106 | 83108 |
| | 36 cm | | PG 10 | | | | mit Mittelseite | |
| | | | PG 20 | | | | | |
| | 46 cm | | Art.-Nr. | 83101 | 83103 | 83105 | 83107 | 83109 |
| | | | PG 10 | | | | | |
| | | | PG 20 | | | | | |
| 1 Großraum-schubkasten | | Tiefe | Breite | 50 cm | 60 cm | 80 cm | 100 cm | 120 cm |
|  | | | Art.-Nr. | 83110 | 83112 | 83114 | 83116 | 83118 |
| | 36 cm | | PG 10 | | | | | |
| | | | PG 20 | | | | | |
| | 46 cm | | Art.-Nr. | 83111 | 83113 | 83115 | 83117 | 83119 |
| | | | PG 10 | | | | | |
| | | | PG 20 | | | | | |
| 2 Schubkästen | | Tiefe | Breite | 50 cm | 60 cm | 80 cm | 100 cm | 120 cm |
|  | | | Art.-Nr. | 83120 | 83122 | 83124 | 83126 | 83128 |
| | 36 cm | | PG 10 | | | | | |
| | | | PG 20 | | | | | |
| | 46 cm | | Art.-Nr. | 83121 | 83123 | 83125 | 83127 | 83129 |
| | | | PG 10 | | | | | |
| | | | PG 20 | | | | | |
| 2 Türen | | Tiefe | Breite | | | | 100 cm | 120 cm |
| mit 1 Einlegeboden  | | | Art.-Nr. | | | | 83146 | 83148 |
| | 36 cm | | PG 10 | | | | | |
| | | | PG 20 | | | | | |
| | 46 cm | | Art.-Nr. | | | | 83147 | 83149 |
| | | | PG 10 | | | | | |
| | | | PG 20 | | | | | |

Bank 6 cm hoch

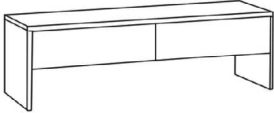



| 2 Schubkästen | | Tiefe | Breite | 2 cm | 2 cm |
|-------------------------------------------------------------------------------------|-------|-------|----------|-------|-------|
|  | | | Art.-Nr. | 92290 | 92291 |
| | 35 cm | | PG 10 | | |
| | | | PG 20 | | |

Alle Elemente (bis 3 Raster Kleiderschränke nicht möglich) sind zum gleichen auch wandhängend lieferbar.

MODO 19

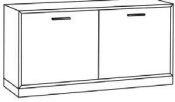
Kommoden 5 Raster hoch - 54 cm

Korpushöhe zzgl. Sockel (6 cm)

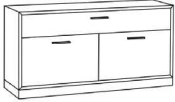









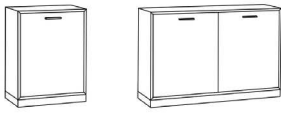

| | | Tiefe | Breite | 40 cm | 50 cm | 60 cm | 80 cm | 100 cm | 120 cm |
|---------------------------------------------------------------------------------------------------------------------------------------------------------------------------------------------------------------------|----------|----------|----------|----------|----------|----------|-------------------------|-------------------------|-------------------------|
| 1 Tür mit 1 Einlegeboden   | | | | | | | | | |
| | | | Art.-Nr. | 83200 li | 83202 li | 83204 li | 2 Türen | 2 Türen mit Mittelseite | 2 Türen mit Mittelseite |
| | | | | 83201 re | 83203 re | 83205 re | 83206 | 83207 | 83208 |
| | 36 cm | PG 10 | | | | | | | |
| | | PG 20 | | | | | | | |
| | | Art.-Nr. | 83210 li | 83212 li | 83214 li | | | | |
| | | 83211 re | 83213 re | 83215 re | 83216 | 83217 | 83218 | | |
| 46 cm | PG 10 | | | | | | | | |
| | PG 20 | | | | | | | | |
| 1 Schubkasten 1 Großraum- schubkasten  | | | | 50 cm | 60 cm | 80 cm | 100 cm | 120 cm | |
| | | Art.-Nr. | | 83222 | 83224 | 83226 | 83228 | 83230 | |
| | 36 cm | PG 10 | | | | | | | |
| | | PG 20 | | | | | | | |
| | | Art.-Nr. | | 83223 | 83225 | 83227 | 83229* | 83231 | |
| | 46 cm | PG 10 | | | | | | | |
| | PG 20 | | | | | | | | |
| 1 Schubkasten 1 Klappe mit 1 Einlegeboden  | | | 40 cm | 50 cm | 60 cm | 80 cm | 100 cm | 120 cm | |
| | | Art.-Nr. | 83240 | 83242 | 83244 | 83246 | mit Mittelseite | | |
| | 36 cm | PG 10 | | | | | 83248 | 83250 | |
| | | PG 20 | | | | | | | |
| | | Art.-Nr. | 83241 | 83243 | 83245 | 83247 | 83249 | 83251 | |
| | 46 cm | PG 10 | | | | | | | |
| | PG 20 | | | | | | | | |
| 3 Schubkästen  | | | 40 cm | 50 cm | 60 cm | 80 cm | 100 cm | 120 cm | |
| | | Art.-Nr. | 83260 | 83262 | 83264 | 83266 | 83268 | 83270 | |
| | 36 cm | PG 10 | | | | | | | |
| | | PG 20 | | | | | | | |
| | | Art.-Nr. | 83261 | 83263 | 83265 | 83267 | 83269 | 83271 | |
| | 46 cm | PG 10 | | | | | | | |
| | PG 20 | | | | | | | | |
| 1 Schubkasten 1 Tür   | | | 40 cm | 50 cm | 60 cm | 80 cm | 100 cm | 120 cm | |
| | | Art.-Nr. | 83280 li | 83282 li | 83284 li | 2 Türen | 2 Türen mit Mittelseite | 2 Türen mit Mittelseite | |
| | | Art.-Nr. | 83281 re | 83283 re | 83285 re | 83286 | 83287 | 83288 | |
| | 36 cm | PG 10 | | | | | | | |
| | | PG 20 | | | | | | | |
| | | Art.-Nr. | 83290 li | 83292 li | 83294 li | | | | |
| | Art.-Nr. | 83291 re | 83293 re | 83295 re | 83296 | 83297 | 83298 | | |
| 46 cm | PG 10 | | | | | | | | |
| | PG 20 | | | | | | | | |

Alle Elemente (bis 3 Raster Kleiderschränke nicht möglich) sind zum gleichen auch wandhängend lieferbar.

MODO 19

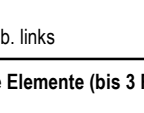
Kommoden 2 Raster hoch - 72 cm

Korpushöhe zzgl. Sockel (6 cm)



| | | | | | | | | |
|-------------------------------------------------------------------------------------------------------------------------------------------------------------|-------|----------------|----------------------|----------------------|----------------------|------------------|-------------------------------------|-------------------------------------|
| 1 Tür mit 1 Einlegeboden  | Tiefe | Breite | 40 cm | 50 cm | 60 cm | 80 cm | 100 cm | 120 cm |
| | | Art.-Nr. | 83300 li 83301 re | 83302 li 83303 re | 83304 li 83305 re | 2 Türen 83306 | 2 Türen mit Mittelseite 83307 | 2 Türen mit Mittelseite 83308 |
|  | 36 cm | PG 10 PG 20 | | | | | | |
| | | Art.-Nr. | 83310 li 83311 re | 83312 li 83313 re | 83314 li 83315 re | 83316 | 83317 | 83318 |
| 1 Schubkasten 1 Tür mit 1 Einlegeboden  | Tiefe | Breite | | 50 cm | 60 cm | 80 cm | 100 cm | 120 cm |
| | | Art.-Nr. | | 83322 li 83323 re | 83324 li 83325 re | 2 Türen 83326 | 2 Türen mit Mittelseite 83327 | 2 Türen mit Mittelseite 83328 |
|  | 36 cm | PG 10 PG 20 | | | | | | |
| | | Art.-Nr. | | 83332 li 83333 re | 83334 li 83335 re | 83336 | 83337 | 83338 |
| 2 Schubkästen 1 Großraum- schubkasten  | Tiefe | Breite | 40 cm | 50 cm | 60 cm | 80 cm | 100 cm | 120 cm |
| | | Art.-Nr. | 83340 | 83342 | 83344 | 83346 | 83348 | 83350 |
|  | 36 cm | PG 10 PG 20 | | | | | | |
| | | Art.-Nr. | 83341 | 83343 | 83345 | 83347 | 83349 | 83351 |
| 4 Schubkästen  | Tiefe | Breite | | 50 cm | 60 cm | 80 cm | 100 cm | 120 cm |
| | | Art.-Nr. | | 83362 | 83364 | 83366 | 83368 | 83370 |
|  | 36 cm | PG 10 PG 20 | | | | | | |
| | | Art.-Nr. | | 83363 | 83365 | 83367 | 83369 | 83371 |
| 2 Schubkästen 2 Klappen 1 Mittelseite  | Tiefe | Breite | 100 cm | 120 cm | | | | |
| | | Art.-Nr. | 83352 li 83353 re | 83354 li 83355 re | | | | |
|  | 36 cm | PG 10 PG 20 | | | | | | |
| | | Art.-Nr. | 83356 li 83357 re | 83358 li 83359 re | | | | |
|  | 46 cm | PG 10 PG 20 | | | | | | |
| | | Art.-Nr. | 83356 li 83357 re | 83358 li 83359 re | | | | |
| 4 Schubkästen 2 Türen mit 2 Einlegeböden  | Tiefe | Breite | | | 140 cm | | | |
| | | Art.-Nr. | | | 83402 | | | |
|  | 36 cm | PG 10 PG 20 | | | | | | |
| | | Art.-Nr. | | | 83403 | | | |
|  | 46 cm | PG 10 PG 20 | | | | | | |
| | | Art.-Nr. | | | 83403 | | | |

Alle Elemente (bis 3 Raster Kleiderschränke nicht möglich) sind zum gleichen auch wandhängend lieferbar.

MODO 19

Kommoden 5 Raster hoch - 90 cm

Korpushöhe zzgl. Sockel (6 cm)







| | | | | | | | |
|-----------------------------------------------------------------------------------------------------------------------------------------------------------|----------------|----------------|----------|----------|----------|---------|----------------------------|
| 1 Tür mit 2 Einlegeböden  | Tiefe | Breite | 40 cm | 50 cm | 60 cm | 80 cm | 100 cm |
| | | Art.-Nr. | 83410 li | 83412 li | 83414 li | 2 Türen | 2 Türen mit Mittelseite |
| | 36 cm | Art.-Nr. | 83411 re | 83413 re | 83415 re | 83416 | 83417 |
| | | PG 10 PG 20 | | | | | |
| | 46 cm | Art.-Nr. | 83420 li | 83422 li | 83424 li | | |
| | | Art.-Nr. | 83421 re | 83423 re | 83425 re | 83426 | 83427 |
| PG 10 PG 20 | | | | | | | |
| 1 Schubkasten 1 Tür mit 1 Einlegeboden  | Tiefe | Breite | | 50 cm | 60 cm | 80 cm | 100 cm |
| | | Art.-Nr. | | 83432 li | 83434 li | 2 Türen | 2 Türen mit Mittelseite |
| | 36 cm | Art.-Nr. | | 83433 re | 83435 re | 83436 | 83437 |
| | | PG 10 PG 20 | | | | | |
| | 46 cm | Art.-Nr. | | 83442 li | 83444 li | | |
| | | Art.-Nr. | | 83443 re | 83445 re | 83446 | 83447 |
| PG 10 PG 20 | | | | | | | |
| 1 Schubkasten 2 Klappen mit 2 Einlegeböden  | Tiefe | Breite | | 50 cm | 60 cm | 80 cm | 100 cm mit Mittelseite |
| | | Art.-Nr. | | 83452 | 83454 | 83456 | 83458 |
| | 36 cm | PG 10 PG 20 | | | | | |
| | | Art.-Nr. | | 83453 | 83455 | 83457 | 83459 |
| 46 cm | PG 10 PG 20 | | | | | | |

Alle Elemente (bis 3 Raster Kleiderschränke nicht möglich) sind zum gleichen auch wandhängend lieferbar.

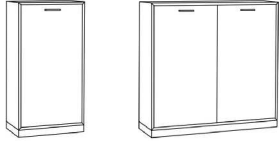
MODO 19

Kommoden 3 Raster hoch - 108 cm

Korpushöhe zzgl. Sockel (6 cm)

| | | | | | | |
|---------------------------------------------------------------------------------------------------------------------------------------------------------|--------------------------------|------------------------------------------------------------------------|------------------------------------------------------|------------------------------------------------------------------------|------------------------------------------------------------------------|------------------------------------------------------------------------|
| 1 Tür mit 2 Einlegeböden  | Tiefe 36 cm 46 cm | Breite 40 cm | 50 cm | 60 cm | 80 cm | 100 cm |
| | | Art.-Nr. 83500 li Art.-Nr. 83501 re PG 10 PG 20 | Art.-Nr. 83502 li Art.-Nr. 83503 re | Art.-Nr. 83504 li Art.-Nr. 83505 re | Art.-Nr. 83510 li Art.-Nr. 83511 re PG 10 PG 20 | Art.-Nr. 83512 li Art.-Nr. 83513 re PG 10 PG 20 |
| 1 Schubkasten 1 Tür mit 2 Einlegeböden  | Tiefe 36 cm 46 cm | Breite 50 cm | 60 cm | 80 cm | 100 cm | |
| | | Art.-Nr. 83522 li Art.-Nr. 83523 re PG 10 PG 20 | Art.-Nr. 83524 li Art.-Nr. 83525 re | Art.-Nr. 83532 li Art.-Nr. 83533 re PG 10 PG 20 | Art.-Nr. 83534 li Art.-Nr. 83535 re | 2 Türen 83526 2 Türen mit Mittelseite 83527 83536 83537 |
| 2 Schubkästen 1 Tür mit 1 Einlegeboden  | Tiefe 36 cm 46 cm | Breite 50 cm | 60 cm | 80 cm | 100 cm | |
| | | Art.-Nr. 83542 li Art.-Nr. 83543 re PG 10 PG 20 | Art.-Nr. 83544 li Art.-Nr. 83545 re | Art.-Nr. 83552 li Art.-Nr. 83553 re PG 10 PG 20 | Art.-Nr. 83554 li Art.-Nr. 83555 re | 2 Türen 83546 2 Türen mit Mittelseite 83547 83556 83557 |
| 1 Tür 2 Schubkästen mit 1 Einlegeboden  | Tiefe 36 cm 46 cm | Breite 40 cm | 50 cm | 60 cm | 80 cm | 100 cm |
| | | Art.-Nr. 83580 li Art.-Nr. 83581 re PG 10 PG 20 | Art.-Nr. 83582 li Art.-Nr. 83583 re | Art.-Nr. 83584 li Art.-Nr. 83585 re | Art.-Nr. 83590 li Art.-Nr. 83591 re PG 10 PG 20 | Art.-Nr. 83592 li Art.-Nr. 83593 re PG 10 PG 20 |
| 2 Schubkästen 2 Großraum- schubkästen  | Tiefe 36 cm 46 cm | Breite 50 cm | 60 cm | 80 cm | 100 cm | |
| | | Art.-Nr. PG 10 PG 20 | Art.-Nr. 83562 83563 | Art.-Nr. 83564 83565 | Art.-Nr. 83566 83567 | Art.-Nr. 83568 83569 |
| 2 Schubkästen 2 Klappen mit 2 Einlegeböden  | Tiefe 36 cm 46 cm | Breite 50 cm | 60 cm | 80 cm | 100 cm | |
| | | Art.-Nr. PG 10 PG 20 | Art.-Nr. 83572 83573 | Art.-Nr. 83574 83575 | Art.-Nr. 83576 83577 | Art.-Nr. 83578 83579 |

Alle Elemente (bis 3 Raster Kleiderschränke nicht möglich) sind zum gleichen auch wandhängend lieferbar.

MODO 19

Kleiderschrank 5 Raster hoch - 198 cm

Korpshöhe zzgl. Sockel (6 cm)

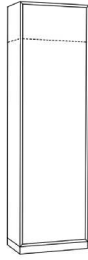
| 1 Tür | | Tiefe | Breite | 40 cm | 50 cm | 60 cm | 60 cm | 80 cm | |
|------------------------------------------------------------------------------------------------------------------------------------------------------------------------------------------------------------------------------------------------------------------------------------------------------------------------------------------------------------------------------------------------------------|-----------------------------------------------------------------------------------|-----------------|-----------------|-----------------|---------------------|---------------------|-----------------|------------------------------------|--------------|
| <p>innen: bei 40 cm Breite: 1 Konstruktionsböden 4 Einlegeböden ab 50 cm Breite: 1 Konstruktionsboden 1 ausziehbare Kleiderstange bei 60 cm Breite: als Alternative zur Kleiderstange können Sie 6 Z-Böden wählen</p> <p>immer bei 60 cm Tiefe: 1 Konstruktionsboden 1 Querkleiderstange Bei Tiefe 20 cm ist keine Kleiderstange vorhanden.</p> |  | 21 cm | | 4 E-Böden | ausz. Kleiderstange | ausz. Kleiderstange | 6 Z-Böden | ausz. Kleiderstange mit 2 Türen | |
| | | | Art.-Nr. | 83660 li | 83662 li | 83664 li | 83150 li | | |
| | | | Art.-Nr. | 83661 re | 83663 re | 83665 re | 83151 re | | 83666 |
| | | | PG 10 | | | | | | |
| | | | PG 20 | | | | | | |
| | | | Art.-Nr. | 83600 li | 83602 li | 83604 li | 83152 li | | |
| | | | Art.-Nr. | 83601 re | 83603 re | 83605 re | 83153 re | | 83606 |
| | | | PG 10 | | | | | | |
| | | | PG 20 | | | | | | |
| | | | Art.-Nr. | 83610 li | 83612 li | 83614 li | | | |
| | Art.-Nr. | 83611 re | 83613 re | 83615 re | | | 83616 | | |
| | PG 10 | | | | | | | | |
| | PG 20 | | | | | | | | |
| | Art.-Nr. | 83620 li | 83622 li | 83624 li | | | | | |
| | Art.-Nr. | 83621 re | 83623 re | 83625 re | | | 83626 | | |
| | PG 10 | | | | | | | | |
| | PG 20 | | | | | | | | |

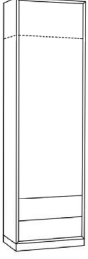
| 1 Spiegeltür | | Tiefe | Breite | 40 cm | 50 cm | 60 cm | 60 cm | 80 cm | |
|-----------------------------------------------------------------------------------------------------------------------------------------------------------------------------------------------------------------------------------------------------------------------------------------------------------------------------------------------------------------------------------------------------------------------------------------------------|-----------------------------------------------------------------------------------|-----------------|-----------------|-----------------|---------------------|---------------------|-----------------|------------------------------------|--------------|
| <p>Nur Pushbeschlag möglich!</p> <p>innen: bei 40 cm Breite: 1 Konstruktionsböden 4 Einlegeböden ab 50 cm Breite: 1 Konstruktionsboden 1 ausziehbare Kleiderstange bei 60 cm Breite: als Alternative zur Kleiderstange können Sie 6 Z-Böden wählen</p> <p>immer bei 60 cm Tiefe: 1 Konstruktionsboden 1 Querkleiderstange Bei Tiefe 20 cm ist keine Kleiderstange vorhanden.</p> |  | 21 cm | | 4 E-Böden | ausz. Kleiderstange | ausz. Kleiderstange | 6 Z-Böden | ausz. Kleiderstange mit 2 Türen | |
| | | | Art.-Nr. | 83670 li | 83672 li | 83674 li | 83154 li | | |
| | | | Art.-Nr. | 83671 re | 83673 re | 83675 re | 83155 re | | 83676 |
| | | | PG 10 | | | | | | |
| | | | PG 20 | | | | | | |
| | | | Art.-Nr. | 83630 li | 83632 li | 83634 li | 83156 li | | |
| | | | Art.-Nr. | 83631 re | 83633 re | 83635 re | 83157 re | | 83636 |
| | | | PG 10 | | | | | | |
| | | | PG 20 | | | | | | |
| | | | Art.-Nr. | 83640 li | 83642 li | 83644 li | | | |
| | Art.-Nr. | 83641 re | 83643 re | 83645 re | | | 83646 | | |
| | PG 10 | | | | | | | | |
| | PG 20 | | | | | | | | |
| | Art.-Nr. | 83650 li | 83652 li | 83654 li | | | | | |
| | Art.-Nr. | 83651 re | 83653 re | 83655 re | | | 83656 | | |
| | PG 10 | | | | | | | | |
| | PG 20 | | | | | | | | |

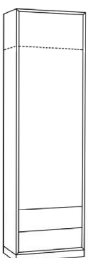
| 1 Tür 2 Schubkästen | | Tiefe | Breite | 40 cm | 50 cm | 60 cm | 60 cm | 80 cm | |
|--------------------------------------------------------------------------------------------------------------------------------------------------------------------------------------------------------------------------------------------------|-------------------------------------------------------------------------------------|-----------------|-----------------|-----------------|---------------------|---------------------|--------------|------------------------------------|--------------|
| <p>innen: bei 40 cm Breite: 2 Konstruktionsböden 3 Einlegeböden ab 50 cm Breite: 1 Konstruktionsboden 1 ausziehbare Kleiderstange immer bei 60 cm Tiefe: 1 Konstruktionsboden 1 Querkleiderstange</p> |  | 36 cm | | 4 E-Böden | ausz. Kleiderstange | ausz. Kleiderstange | | ausz. Kleiderstange mit 2 Türen | |
| | | | Art.-Nr. | 83700 li | 83702 li | 83704 li | | | |
| | | | Art.-Nr. | 83701 re | 83703 re | 83705 re | | | 83706 |
| | | | PG 10 | | | | | | |
| | | | PG 20 | | | | | | |
| | | | Art.-Nr. | 83710 li | 83712 li | 83714 li | | | |
| | | | Art.-Nr. | 83711 re | 83713 re | 83715 re | | | 83716 |
| | | | PG 10 | | | | | | |
| | | | PG 20 | | | | | | |
| | | | Art.-Nr. | 83720 li | 83722 li | 83724 li | | | |
| | Art.-Nr. | 83721 re | 83723 re | 83725 re | | | 83726 | | |
| | PG 10 | | | | | | | | |
| | PG 20 | | | | | | | | |

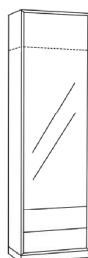
| 1 Spiegeltür 2 Schubkästen | | Tiefe | Breite | 40 cm | 50 cm | 60 cm | 60 cm | 80 cm | |
|-------------------------------------------------------------------------------------------------------------------------------------------------------------------------------------------------------------------------------------------------------------------------------------------|-------------------------------------------------------------------------------------|-----------------|-----------------|-----------------|---------------------|---------------------|--------------|------------------------------------|--------------|
| <p>Nur Pushbeschlag möglich!</p> <p>innen: bei 40 cm Breite: 2 Konstruktionsböden 3 Einlegeböden ab 50 cm Breite: 1 Konstruktionsboden 1 ausziehbare Kleiderstange immer bei 60 cm Tiefe: 1 Konstruktionsboden 1 Querkleiderstange</p> |  | 36 cm | | 4 E-Böden | ausz. Kleiderstange | ausz. Kleiderstange | | ausz. Kleiderstange mit 2 Türen | |
| | | | Art.-Nr. | 83730 li | 83732 li | 83734 li | | | |
| | | | Art.-Nr. | 83731 re | 83733 re | 83735 re | | | 83736 |
| | | | PG 10 | | | | | | |
| | | | PG 20 | | | | | | |
| | | | Art.-Nr. | 83740 li | 83742 li | 83744 li | | | |
| | | | Art.-Nr. | 83741 re | 83743 re | 83745 re | | | 83746 |
| | | | PG 10 | | | | | | |
| | | | PG 20 | | | | | | |
| | | | Art.-Nr. | 83750 li | 83752 li | 83754 li | | | |
| | Art.-Nr. | 83751 re | 83753 re | 83755 re | | | 83756 | | |
| | PG 10 | | | | | | | | |
| | PG 20 | | | | | | | | |

Wandaufhängung bei Kleiderschränken nicht möglich!

MODO 19



MODO 19

Hänge- / Aufsatzregale mit Rückwand - Korpusstärke 10 mm

| Höhe | Breite | Tiefe 7 cm | | | Tiefe 7 cm | | | Tiefe 7 cm | | |
|----------------------------|-----------------|--------------|--------------|--------------|--------------|--------------|--------------|--------------|--------------|--------------|
| | | 20 cm | 30 cm | 40 cm | 20 cm | 30 cm | 40 cm | 20 cm | 30 cm | 40 cm |
| 1 Raster 36 cm hoch | Art.-Nr. | 12665 | 12453 | 12671 | 12600 | 12606 | 12601 | 12617 | 12464 | 12611 |
| | PG 10 | | | | | | | | | |
| | PG 20 | | | | | | | | | |
| 1 1/3 Raster 48 cm hoch | Art.-Nr. | 12636 | 12454 | 12637 | 12609 | 12621 | 12638 | 12610 | 12465 | 12639 |
| | PG 10 | | | | | | | | | |
| | PG 20 | | | | | | | | | |
| 2 Raster 72 cm hoch | Art.-Nr. | 12666 | 12455 | 12672 | 12603 | 12620 | 12622 | 12618 | 12466 | 12612 |
| | PG 10 | | | | | | | | | |
| | PG 20 | | | | | | | | | |
| 5 Raster 90 cm hoch | Art.-Nr. | 12676 | 12456 | 12677 | 12607 | 12629 | 12608 | 12614 | 12467 | 12616 |
| | PG 10 | | | | | | | | | |
| | PG 20 | | | | | | | | | |
| 3 Raster 108 cm hoch | Art.-Nr. | 12667 | 12457 | 12673 | 12683 | 12686 | 12623 | 12619 | 12468 | 12613 |
| | PG 10 | | | | | | | | | |
| | PG 20 | | | | | | | | | |
| 4 Raster 144 cm hoch | Art.-Nr. | 12668 | 12450 | 12674 | 12684 | 12687 | 12624 | 12696 | 12452 | 12697 |
| | PG 10 | | | | | | | | | |
| | PG 20 | | | | | | | | | |
| 5 Raster 180 cm hoch | Art.-Nr. | 12669 | 12458 | 12675 | 12685 | 12688 | 12689 | | | |
| | PG 10 | | | | | | | | | |
| | PG 20 | | | | | | | | | |

Breiten- / Höhenkürzung **Art.-Nr. 27709**

Planbar als Hänge- oder Stapелеlement. Nur Sockelplatte mit Höhenverstellern möglich keine andere Sockelvariante. Ab 1 1/3 Raster Höhe ist jeweils im Raster ein fest montierter Konstruktionsboden. Bei der Breite 80 cm ist mittig eine fest montierte Mittelstele. Aufhängung mit Keilleiste.



| Höhe 36 cm - 1 Raster | | Breite | 20 cm |
|-------------------------------------------------------------------------------------|-----------------|-----------------|-----------------|
|  | Art.-Nr. | 12442 li | |
| | Art.-Nr. | 12443 re | |
| Tiefe | 7 cm | PG 10 | |
| | | PG 20 | |
| | | Art.-Nr. | 12444 li |
| | | Art.-Nr. | 12445 re |
| | 7 cm | PG 10 | |
| | | PG 20 | |

Abb. links

Planbar als Hänge- oder Stapелеlement. Sockel oder FüÙe nicht möglich.

| Höhe 36 cm - 1 Raster | | Breite | 40 cm |
|-------------------------------------------------------------------------------------|-----------------|-----------------|--------------|
|  | Art.-Nr. | 12446 | |
| | Art.-Nr. | 12447 | |
| Tiefe | 7 cm | PG 10 | |
| | | PG 20 | |
| | | Art.-Nr. | 12447 |
| | 7 cm | PG 10 | |
| | | PG 20 | |

Planbar als Hänge- oder Stapелеlement. Sockel oder FüÙe nicht möglich.

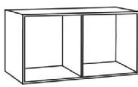
| Höhe 36 cm - 1 Raster | | Breite | | 60 cm | 80 cm |
|-------------------------------------------------------------------------------------|-----------------|-----------------|--------------|-------|-------|
| 1 Mittelstele | | | | | |
|  | Art.-Nr. | 12440 | 12602 | | |
| | Art.-Nr. | 12441 | | | |
| Tiefe | 7 cm | PG 10 | | | |
| | | PG 20 | | | |
| | | Art.-Nr. | 12441 | | |
| | 7 cm | PG 10 | | | |
| | | PG 20 | | | |

Planbar als Hänge- oder Stapелеlement. Sockel oder FüÙe nicht möglich.

| Höhe 72 cm - 2 Raster | | Breite | 60 cm |
|--------------------------------------------------------------------------------------|-----------------|-----------------|--------------|
|  | Art.-Nr. | 12625 | |
| | Art.-Nr. | 12615 | |
| Tiefe | 7 cm | PG 10 | |
| | | PG 20 | |
| | | Art.-Nr. | 12615 |
| | 7 cm | PG 10 | |
| | | PG 20 | |

Planbar als Hänge- oder Stapелеlement. Sockel oder FüÙe nicht möglich.

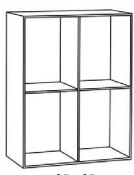
| Höhe 90 cm - 5 Raster | | Breite | 70 cm |
|-------------------------------------------------------------------------------------|-----------------|-----------------|--------------|
|  | Art.-Nr. | 12627 | |
| | Art.-Nr. | 12628 | |
| Tiefe | 7 cm | PG 10 | |
| | | PG 20 | |
| | | Art.-Nr. | 12628 |
| | 7 cm | PG 10 | |
| | | PG 20 | |





Planbar als Hänge- oder Stapелеlement. Sockel oder FüÙe nicht möglich.

| Höhe 108 cm - 3 Raster | | Breite | 40 cm |
|-------------------------------------------------------------------------------------|-----------------|-----------------|-----------------|
|  | Art.-Nr. | 12408 li | |
| | Art.-Nr. | 12409 re | |
| Tiefe | 7 cm | PG 10 | |
| | | PG 20 | |
| | | Art.-Nr. | 12410 li |
| | 7 cm | Art.-Nr. | 12411 re |
| | | PG 10 | |
| | | PG 20 | |



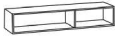

Planbar als Hänge- oder Stapелеlement. Sockel oder FüÙe nicht möglich.

MODO 19





Hänge- / Aufsatzregale mit Rückwand - Korpusstärke 10 mm

| Höhe 18 cm - 5 Raster | |  |  |  |  |  |  |
|-----------------------|-----------------|-----------------------------------------------------------------------------------|-----------------------------------------------------------------------------------|-----------------------------------------------------------------------------------|------------------------------------------------------------------------------------|-------------------------------------------------------------------------------------|-------------------------------------------------------------------------------------|
| | Breite | 60 cm | 60 cm | 80 cm | 100 cm * | 120 cm | 120 cm |
| | Art.-Nr. | 12640 | 12644 | 12437 | 12678 | 12646 | 12647 |
| Tiefe | PG 10 | | | | | | |
| 7 cm | PG 20 | | | | | | |
| | Art.-Nr. | 12658 | 12656 | 12438 | 12679 | 12659 | 12634 |
| Tiefe | PG 10 | | | | | | |
| 7 cm | PG 20 | | | | | | |
| | Art.-Nr. | 12660 | 12657 | 12439 | 12661 | 12662 | 12632 |
| Tiefe | PG 10 | | | | | | |
| 7 cm | PG 20 | | | | | | |

Planbar als Hänge- oder Stapелеlement. Sockel oder FüÙe nicht möglich. Andere Aufteilung auf Anfrage. * Auch spiegelverkehrt möglich.

| Höhe 18 cm - 5 Raster | |  |  |  |  |
|-----------------------|-----------------|-----------------------------------------------------------------------------------|-----------------------------------------------------------------------------------|-----------------------------------------------------------------------------------|-------------------------------------------------------------------------------------|
| | Breite | 120 cm | 120 cm * | 160 cm | 180 cm * |
| | Art.-Nr. | 12648 | 12670 | 12663 | 12664 |
| Tiefe | PG 10 | | | | |
| 7 cm | PG 20 | | | | |
| | Art.-Nr. | 12652 | 12680 | 12681 | 12682 |
| Tiefe | PG 10 | | | | |
| 7 cm | PG 20 | | | | |
| | Art.-Nr. | 12654 | 12693 | | |
| Tiefe | PG 10 | | | | |
| 7 cm | PG 20 | | | | |

Planbar als Hänge- oder Stapелеlement. Sockel oder FüÙe nicht möglich. Andere Aufteilung auf Anfrage. * Auch spiegelverkehrt möglich.

| Höhe 24 cm - 2/3 Raster | |  |  |  |  |  |
|-------------------------|-----------------|-------------------------------------------------------------------------------------|-------------------------------------------------------------------------------------|-------------------------------------------------------------------------------------|--------------------------------------------------------------------------------------|---------------------------------------------------------------------------------------|
| | Breite | 100 cm | 120 cm | 120 cm | 160 cm | 180 cm |
| | Art.-Nr. | 12420 | 12421 | 12422 | 12423 | 12424 |
| Tiefe | PG 10 | | | | | |
| 7 cm | PG 20 | | | | | |
| | Art.-Nr. | 12430 | 12691 | 12432 | 12433 | 12434 |
| Tiefe | PG 10 | | | | | |
| 7 cm | PG 20 | | | | | |
| | Art.-Nr. | 12649 | 12692 | | | |
| Tiefe | PG 10 | | | | | |
| 7 cm | PG 20 | | | | | |

Planbar als Hänge- oder Stapелеlement. Sockel oder FüÙe nicht möglich. Andere Aufteilung auf Anfrage. * Auch spiegelverkehrt möglich.

MODO 19

Paneele

Das Paneel

kann in 4 verschiedenen Breiten bestellt werden. Je nach Breite erhalten Sie unterschiedlich viele Haken. (Detailansicht der Haken siehe S. 26)

- 40 cm = 2 x 2 Haken
- 60 cm = 2 x 2 Haken
- 80 cm = 2 x 3 Haken
- 100 cm = 2 x 4 Haken

Wählen Sie zwischen 3 verschiedenen Garderobenhaken.

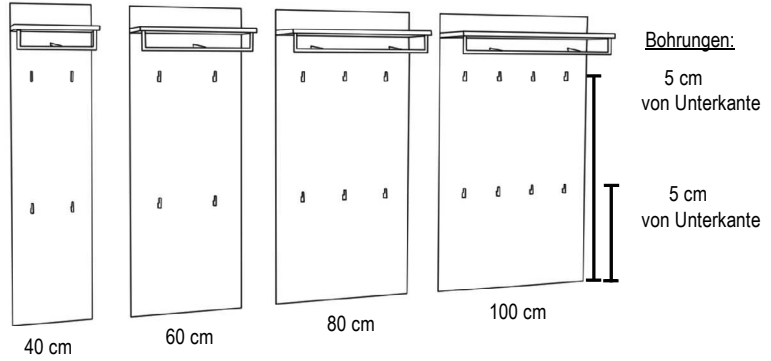

Paneel

inkl. Hutablage mit runder Bügelstange und Garderobenhaken 1138 (alu) 1139 (chrom) oder 1143 (schwarz)

Tiefe:
9 cm

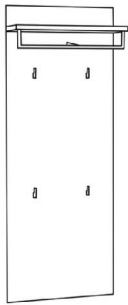

Taschenhaken



| Höhe | Breite 40 cm | | | Breite 60 cm | | | Breite 80 cm | | | Breite 100 cm | | |
|--------|----------------------------------------------------------------------------------|-------|---------|--------------|-------|---------|--------------|-------|---------|---------------|-------|---------|
| | alu | chrom | schwarz | alu | chrom | schwarz | alu | chrom | schwarz | alu | chrom | schwarz |
| 162 cm | Art.-Nr. 90110 90111 90118 90112 90113 90119 90114 90115 90140 90116 90117 90141 | | | | | | | | | | | |
| 5 R | PG 10 | | | | | | | | | | | |
| | PG 20 | | | | | | | | | | | |
| 180 cm | Art.-Nr. 90120 90121 90128 90122 90123 90129 90124 90125 90142 90126 90127 90143 | | | | | | | | | | | |
| 5 R | PG 10 | | | | | | | | | | | |
| | PG 20 | | | | | | | | | | | |
| 198 cm | Art.-Nr. 90130 90131 90138 90132 90133 90139 90134 90135 90144 90136 90137 90145 | | | | | | | | | | | |
| 5 R | PG 10 | | | | | | | | | | | |
| | PG 20 | | | | | | | | | | | |

Paneel

inkl. Hutablage mit runder Bügelstange und Garderobenhaken 1122 (alu) 1123 (chrom) oder 1126 (schwarz)

Tiefe:
9 cm

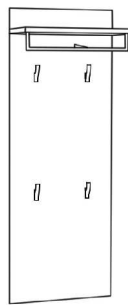

Bogenhaken



| Höhe | Breite 40 cm | | | Breite 60 cm | | | Breite 80 cm | | | Breite 100 cm | | |
|--------|----------------------------------------------------------------------------------|-------|---------|--------------|-------|---------|--------------|-------|---------|---------------|-------|---------|
| | alu | chrom | schwarz | alu | chrom | schwarz | alu | chrom | schwarz | alu | chrom | schwarz |
| 162 cm | Art.-Nr. 90210 90211 90218 90212 90213 90219 90214 90215 90240 90216 90217 90241 | | | | | | | | | | | |
| 5 R | PG 10 | | | | | | | | | | | |
| | PG 20 | | | | | | | | | | | |
| 180 cm | Art.-Nr. 90220 90221 90228 90222 90223 90229 90224 90225 90242 90226 90227 90243 | | | | | | | | | | | |
| 5 R | PG 10 | | | | | | | | | | | |
| | PG 20 | | | | | | | | | | | |
| 198 cm | Art.-Nr. 90230 90231 90238 90232 90233 90239 90234 90235 90244 90236 90237 90245 | | | | | | | | | | | |
| 5 R | PG 10 | | | | | | | | | | | |
| | PG 20 | | | | | | | | | | | |

MODO 19

Paneele

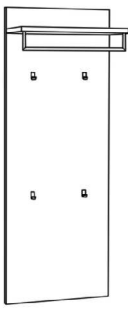
| | | | | | | | | | | | | |
|---------------------------------------------------------------------------------------------------------------------|-----------------------------------------------------------------------------------|----------------|-----------|-----------------|--------------|--------------|--------------|--------------|--------------|--------------|--------------|--------------|
| Paneel inkl. Hutablage mit runder Bügelstange und Garderobenhaken 1144 (alu) bzw. 1145 (schwarz) |  | Tiefe: 9 cm | Jot Haken | Breite | 40 cm | 40 cm | 60 cm | 60 cm | 80 cm | 80 cm | 100 cm | 100 cm |
| | | | | Höhe | alu | schwarz | alu | schwarz | alu | schwarz | alu | schwarz |
| | | | | Art.-Nr. | 90150 | 90151 | 90152 | 90153 | 90154 | 90155 | 90156 | 90157 |
| | | | | 162 cm | PG 10 | | | | | | | |
| | | | | 5 R | PG 20 | | | | | | | |
| | | | | Art.-Nr. | 90160 | 90161 | 90162 | 90163 | 90164 | 90165 | 90166 | 90167 |
| | | | | 180 cm | PG 10 | | | | | | | |
| | | | | 5 R | PG 20 | | | | | | | |
| | | | | Art.-Nr. | 90170 | 90171 | 90172 | 90173 | 90174 | 90175 | 90176 | 90177 |
| | | | | 198 cm | PG 10 | | | | | | | |
| 5 R | PG 20 | | | | | | | | | | | |

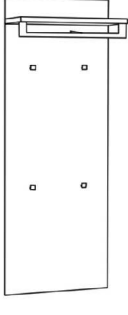
| | | | | | | | | | | | |
|--------------------------------------------------------------------------------------------------------------------|------------------------------------------------------------------------------------|----------------|------------------------|-----------------|--------------|--------------|--------------|--------------|--------------|--------------|--------------|
| Paneel inkl. Hutablage mit eckiger Bügelstange und Garderobenhaken 1133 (alu) bzw. 1134 (chrom) |  | Tiefe: 9 cm | quadratischer Haken | Breite | 60 cm | 60 cm | 80 cm | 80 cm | 100 cm | 100 cm | |
| | | | | Höhe | alu | chrom | alu | chrom | alu | chrom | |
| | | | | Art.-Nr. | 90312 | 90313 | 90314 | 90315 | 90316 | 90317 | |
| | | | | 162 cm | PG 10 | | | | | | |
| | | | | 5 R | PG 20 | | | | | | |
| | | | | Art.-Nr. | | 90322 | 90323 | 90324 | 90325 | 90326 | 90327 |
| | | | | 180 cm | PG 10 | | | | | | |
| | | | | 5 R | PG 20 | | | | | | |
| | | | | Art.-Nr. | | 90332 | 90333 | 90334 | 90335 | 90336 | 90337 |
| | | | | 198 cm | PG 10 | | | | | | |
| 5 R | PG 20 | | | | | | | | | | |

Nur eine Stange führt nach hinten zum Paneel.

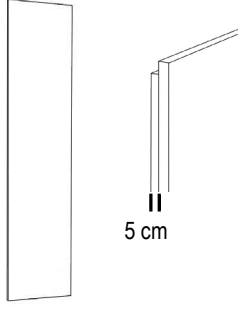



| | | | | | | |
|--------------------------------------------------------------------------------------------------------------|-------------------------------------------------------------------------------------|-------------|-----------------|--------------|--------------|--------------|
| Paneele zur Wandvertäfelung senkrecht furniert mit zurückspringender Blendleiste Tiefe: 4 cm |  | Tiefe: 4 cm | Breite | bis 30 cm | bis 60 cm | bis 80 cm |
| | | | Höhe | 198 cm | bis 260 cm | bis 290 cm |
| | | | Art.-Nr. | 84040 | 84041 | 84048 |
| | | | PG 10 | | | |
| | | | PG 20 | | | |
| | | | Art.-Nr. | 84043 | 84044 | |
| | | | PG 10 | | | |
| | | | PG 20 | | | |
| | | | Art.-Nr. | 84038 | 84039 | |
| | | | PG 10 | | | |
| PG 20 | | | | | | |

Die Paneele benötigen zwingend einen Abstand von 3 cm zur Raumhöhe.
Keine indirekte Beleuchtung möglich.

MODO 19



Paneele Garderobenhaken



| Panel schlicht | | Breite | 40 cm | 60 cm | 80 cm | 100 cm |
|-----------------------------------------------------------------------------------|--------|----------|-------|-------|-------|--------|
| Tiefe: 4 cm | Höhe | Art.-Nr. | 90400 | 90402 | 90404 | 90406 |
|  | 54 cm | PG 10 | | | | |
| | | PG 20 | | | | |
| | 90 cm | Art.-Nr. | 90401 | 90403 | 90405 | 90407 |
| | | PG 10 | | | | |
| | | PG 20 | | | | |
| | 162 cm | Art.-Nr. | 90410 | 90412 | 90414 | 90416 |
| | | PG 10 | | | | |
| | | PG 20 | | | | |
| | 180 cm | Art.-Nr. | 90420 | 90422 | 90424 | 90426 |
| | | PG 10 | | | | |
| | | PG 20 | | | | |
| | 198 cm | Art.-Nr. | 90430 | 90432 | 90434 | 90436 |
| | PG 10 | | | | | |
| | PG 20 | | | | | |

| Garderobenhaken | | Bogenhaken | Jot-Haken | quadratischer Haken | Taschenhaken |
|-----------------------------------------------------------------------------------|--|-----------------------------------------------------------------------------------|-----------------------------------------------------------------------------------|-------------------------------------------------------------------------------------|-------------------------------------------------------------------------------------|
| Die Haken werden lose geliefert. Die Bohrungen im Panel müssen bauseits erfolgen. | | | | | |
| | |  |  |  |  |
| | | Höhe 9 cm Tiefe 3 cm | Höhe 6 cm Tiefe 4 cm | 5 x 5 cm Tiefe 3 cm | Höhe 5 cm Tiefe 2 cm |
| Art.-Nr. | | alu chrom schwarz | alu schwarz | alu chrom | alu chrom schwarz |
| PG 10 | | 1122 1123 1126 | 1144 1145 | 1133 1134 | 1138 1139 1143 |

| | | |
|----------|------|---------------------------------------------------------------------------------------------------------------|
| Art.-Nr. | 7915 | Breitenkürzung pro Panel (es werden keine Bohrungen vorgenommen die Hutablage passt nicht mehr auf das Panel) |
| Art.-Nr. | 7915 | Höhenkürzung pro Panel (es werden keine Bohrungen vorgenommen) |

Hutablagen frei planbar

| Hutablage mit runder Bügelstange vor Panel | | Breite | 40 cm | 40 cm | 40 cm | 60 cm | 60 cm | 60 cm | 80 cm | 80 cm | 80 cm | 100 cm | 100 cm | 100 cm |
|-------------------------------------------------------------------------------------|-------------------------------------------------------------------------------------|----------|-------|-------|---------|-------|-------|---------|-------|-------|---------|--------|--------|---------|
| in alu oder chrom | | | alu | chrom | schwarz | alu | chrom | schwarz | alu | chrom | schwarz | alu | chrom | schwarz |
| Tiefe: 5 cm | | Art.-Nr. | 90710 | 90711 | 90880 | 90712 | 90713 | 90881 | 90714 | 90715 | 90882 | 90716 | 90717 | 90883 |
|  |  | PG 10 | | | | | | | | | | | | |
| | | PG 20 | | | | | | | | | | | | |

| Hutablage mit eckiger Bügelstange vor Panel | | Breite | 60 cm | 60 cm | 80 cm | 80 cm | 100 cm | 100 cm |
|-------------------------------------------------------------------------------------|-------------------------------------------------------------------------------------|----------|-------|-------|-------|-------|--------|--------|
| in alu oder chrom | | | alu | chrom | alu | chrom | alu | chrom |
| Tiefe: 5 cm | | Art.-Nr. | 90722 | 90723 | 90724 | 90725 | 90726 | 90727 |
|  |  | PG 10 | | | | | | |
| | | PG 20 | | | | | | |

MODO 19

Paneele

| Lamellenpaneel | | Breite | 30 cm | 60 cm | 90 cm |
|-----------------------|-------------------------|-----------------------------------|--------------|--------------|--------------|
| schlicht | Höhe | | | | |
| Tiefe: 4 cm | | Art.-Nr. | 91030 | 91034 | 91038 |
| | 36 cm | PG 10 PG 20 | | | |
| | 72 cm | Art.-Nr. PG 10 PG 20 | 91031 | 91035 | 91039 |
| | 108 cm | Art.-Nr. PG 10 PG 20 | 91032 | 91036 | 91040 |
| | 144 cm | Art.-Nr. PG 10 PG 20 | 91033 | 91037 | 91041 |
| | 162 cm | Art.-Nr. PG 10 PG 20 | 91000 | 91003 | 91006 |
| | 180 cm | Art.-Nr. PG 10 PG 20 | 91001 | 91004 | 91007 |
| | 198 cm | Art.-Nr. PG 10 PG 20 | 91002 | 91005 | 91008 |
| | Höhenkürzung pro Paneel | Art.-Nr. | 7915 | | |

Bitte geben Sie die genauen Ausführungen der Grundplatte und der Lamellen an. Nicht möglich für Lamellen: Kirschbaum milk / cognac.

| Lamellenpaneel | | Breite | 30 cm | 60 cm |
|-----------------------|-------------|---------------------------------|--------------|--------------|
| mit Rundholzhasen | Höhe | | 4 Haken | 6 Haken |
| Tiefe: 6 cm | | Art.-Nr. | 91010 | 91013 |
| | 162 cm | PG 10 5 R | | |
| | 180 cm | Art.-Nr. PG 10 5 R | 91011 | 91014 |
| | 198 cm | Art.-Nr. PG 10 5 R | 91012 | 91015 |

Bitte geben Sie die genauen Ausführungen der Grundplatte und der Lamellen an. Nicht möglich für Lamellen: Kirschbaum milk / cognac.

Zubehör für Lamellenpaneel

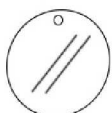
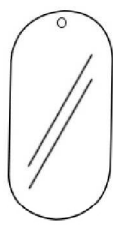
| | | | |
|-------------------------------------------------------------------------------------|------------------------------------------------------------|------------------------------------------------------------------------------------------------------------------------------------------|----------------------------------------------------------|
| Rundspiegel mit Loch zur Aufhängung | | Spiegel gerundet  mit Loch zur Aufhängung | |
|  | Durchmesser 30 cm Art.-Nr. 91009 PG 10 |  | Maße 30 x 60 cm Art.-Nr. 91016 PG 10 |

MODO 19

Paneele mit Hutablage

Garderobenelement

inkl. Hutablage
mit runder Bügelstange
und Garderobenhaken
1138 (alu) bzw. 1139 (chrom)

| Höhe | Breite | | | 80 cm | | | 100 cm | | | |
|-------|-----------------|--------------|--------------|--------------|--------------|--------------|--------------|--------------|--------------|--------------|
| | 60 cm | 60 cm | 60 cm | 80 cm | 80 cm | 80 cm | 100 cm | 100 cm | 100 cm | |
| | alu | chrom | schwarz | alu | chrom | schwarz | alu | chrom | schwarz | |
| | Art.-Nr. | 90762 | 90763 | 90884 | 90764 | 90765 | 90885 | 90766 | 90767 | 90886 |
| 54 cm | | PG 10 | | | | | | | | |
| 5 R | | PG 20 | | | | | | | | |



Tiefe: 9 cm



Garderobenelement

inkl. Hutablage
mit runder Bügelstange
und Garderobenhaken
1122 (alu) bzw. 1123 (chrom)

| Höhe | Breite | | | 80 cm | | | 100 cm | | | |
|-------|-----------------|--------------|--------------|--------------|--------------|--------------|--------------|--------------|--------------|--------------|
| | 60 cm | 60 cm | 60 cm | 80 cm | 80 cm | 80 cm | 100 cm | 100 cm | 100 cm | |
| | alu | chrom | schwarz | alu | chrom | schwarz | alu | chrom | schwarz | |
| | Art.-Nr. | 90772 | 90773 | 90887 | 90774 | 90775 | 90888 | 90776 | 90777 | 90889 |
| 54 cm | | PG 10 | | | | | | | | |
| 5 R | | PG 20 | | | | | | | | |



Tiefe: 9 cm



Garderobenelement

inkl. Hutablage
mit runder Bügelstange
und Garderobenhaken
1144 (alu) bzw. 1145 (schwarz)

| Höhe | Breite | | 80 cm | | 100 cm | | |
|-------|-----------------|--------------|--------------|--------------|--------------|--------------|--------------|
| | 60 cm | 60 cm | 80 cm | 80 cm | 100 cm | 100 cm | |
| | alu | schwarz | alu | schwarz | alu | schwarz | |
| | Art.-Nr. | 90782 | 90783 | 90784 | 90785 | 90786 | 90787 |
| 54 cm | | PG 10 | | | | | |
| 5 R | | PG 20 | | | | | |



Tiefe: 9 cm



Garderobenelement

inkl. Hutablage
mit eckiger Bügelstange
und Garderobenhaken
1133 (alu) bzw. 1134 (chrom)

| Höhe | Breite | | 80 cm | | 100 cm | | |
|-------|-----------------|--------------|--------------|--------------|--------------|--------------|--------------|
| | 60 cm | 60 cm | 80 cm | 80 cm | 100 cm | 100 cm | |
| | alu | chrom | alu | chrom | alu | chrom | |
| | Art.-Nr. | 90752 | 90753 | 90754 | 90755 | 90756 | 90757 |
| 54 cm | | PG 10 | | | | | |
| 5 R | | PG 20 | | | | | |



Tiefe: 9 cm



MODO 19

Abdeckblattvarianten

| Glasabdeckblatt | | | bis | bis | bis | bis | bis | bis | bis | bis |
|-------------------------------------------------|--------------|-----------------|--------------|--------------|--------------|--------------|--------------|--------------|--------------|--------------|
| Stärke 6 mm | Tiefe | Breite | 60 cm | 100 cm | 120 cm | 160 cm | 200 cm | 240 cm | 280 cm | 300 cm |
| farbig lackiert in allen Standard-Lackfarben | 21 cm | Art.-Nr. | 83880 | 83881 | 83882 | 83883 | 83884 | 83885 | | |
| | 36 cm | Art.-Nr. | 83830 | 83831 | 83832 | 83833 | 83834 | 83835 | 83836 | 83837 |
| | 46 cm | Art.-Nr. | 83840 | 83841 | 83842 | 83843 | 83844 | 83845 | 83846 | 83847 |



Werden mehrere Korpusse nebeneinander geplant dann wird das Abdeckblatt bis zu einer Länge von 300 cm durchgehend gefertigt.

| Glasabdeckblatt | | | bis | bis | bis | bis | bis | bis | bis | bis |
|--------------------------------------------------------------|--------------|-----------------|--------------|--------------|--------------|--------------|--------------|--------------|--------------|--------------|
| Stärke 6 mm | Tiefe | Breite | 60 cm | 100 cm | 120 cm | 160 cm | 200 cm | 240 cm | 280 cm | 300 cm |
| gefrostet farbig lackiert in allen Standard-Lackfarben | 21 cm | Art.-Nr. | 83890 | 83891 | 83892 | 83893 | 83894 | 83895 | | |
| | 36 cm | Art.-Nr. | 83850 | 83851 | 83852 | 83853 | 83854 | 83855 | 83856 | 83857 |
| | 46 cm | Art.-Nr. | 83860 | 83861 | 83862 | 83863 | 83864 | 83865 | 83866 | 83867 |

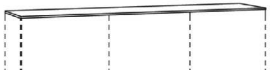

Werden mehrere Korpusse nebeneinander geplant dann wird das Abdeckblatt bis zu einer Länge von 300 cm durchgehend gefertigt.

Wandgarderobe Garderobenelemente Garderobenständer

| Wandgarderobe | | | 77 cm | 77 cm | 77 cm | 102 cm | 102 cm | 102 cm |
|--------------------------------------------------------------------------------------------------|-------------|-----------------|-----------------|-----------------|--------------|-----------------|-----------------|-----------------|
| Panel 40 cm breit mit Spiegel Kleiderstange 50 / 75 cm breit und 3 Haken auf der Rückseite | Höhe | Breite | alu | schwarz | chrom | alu | schwarz | chrom |
| Tiefe: 35 cm | | Art.-Nr. | 90820 li | 90828 li | 90822 | 90824 li | 90830 li | 90826 li |
| | | Art.-Nr. | 90821 re | 90829 re | 90823 | 90825 re | 90831 re | 90827 re |
| | 205 cm | PG 10 | | | | | | |
| | | PG 20 | | | | | | |





Abb. links

| Garderobeneiste mit Klapphaken | | | 5 cm | 5 cm |
|---------------------------------------|-------------|-----------------|--------------|--------------|
| Tiefe: 5 cm | Höhe | Breite | alu | chrom |
| | | Art.-Nr. | 91750 | 91751 |
| | 180 cm | PG 10 | | |
| | 5 Raster | PG 20 | | |

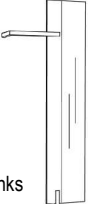

| Garderobenständer Nr. 1 | | | 60 cm |
|--------------------------------|--------------|-----------------|--------------|
| 153 cm hoch | Tiefe | Breite | 60 cm |
| | | Art.-Nr. | 22255 |
| | 40 cm | PG 10 | |
| | | PG 20 | |

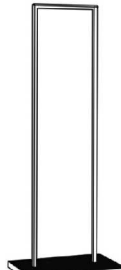

Garderobenrahmen mit aufgesetzter Massivholzeiste
Sockelrahmen furniert
Gestellausführung: Metall schwarz
Nicht in Lackausführung lieferbar!

| Hakenleiste | | | 60 cm | 60 cm | 60 cm | 80 cm | 80 cm | 80 cm | 100 cm | 100 cm | 100 cm |
|--------------------------------------------------------------------|--|-----------------|--------------|--------------|--------------|--------------|--------------|--------------|--------------|--------------|--------------|
| Höhe: 5 cm Tiefe: 5 cm | | Breite | alu | chrom | schwarz | alu | chrom | schwarz | alu | chrom | schwarz |
| 60B = 5 Haken 80B = 7 Haken 100B = 7 Haken 120B = 8 Haken | | Art.-Nr. | 91730 | 91731 | 90890 | 91732 | 91733 | 90891 | 91734 | 91735 | 90892 |
| | | PG 10 | | | | | | | | | |
| | | PG 20 | | | | | | | | | |
| | | Breite | alu | chrom | schwarz | alu | chrom | schwarz | alu | chrom | schwarz |
| | | Art.-Nr. | 91740 | 91741 | 90893 | 91742 | 91743 | 90894 | 91744 | 91745 | 90895 |
| | | PG 10 | | | | | | | | | |
| | | PG 20 | | | | | | | | | |

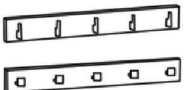

MODO 19

Wandboarde

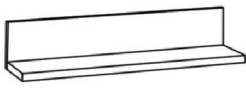
| | | | | | | | | |
|-----------------------------------------------------------------------------------|--|--------------|-----------------|--------------|--------------|--------------|--------------|--------------|
| L-Board | | | | | | | | |
| Höhe: 24 cm | | | | bis | bis | bis | bis | bis |
| 39 mm stark | | | | 80 cm | 100 cm | 120 cm | 160 cm | 180 cm |
| Befestigung mit Keilleiste | | Tiefe | Breite | | | | | |
|  | | 1 cm | Art.-Nr. | 23230 | 23235 | 23231 | 23234 | 23232 |
| | | | PG 10 | | | | | |
| | | | PG 20 | | | | | |



| | | | | | | | | |
|---------------------------------------------------------------------------------------------------|--|--------------|-----------------|--------------|--------------|--------------|--------------|--------------|
| L-Board | | | | | | | | |
| inkl. eingefräste Lichtleiste unter Boden | | | Breite | 80 cm | 100 cm | 120 cm | 160 cm | 180 cm |
| Höhe: 24 cm | | | Watt | 9 W | 9 W | 9 W | 9 W | 9 W |
| 39 mm stark | | Tiefe | Art.-Nr. | 23237 | 23240 | 23238 | 23239 | 23241 |
| Befestigung mit Keilleiste | | 1 cm | PG 10 | | | | | |
|  | | | PG 20 | | | | | |
| Bitte Trafo und Fernbedienung zusätzlich bestellen. Breitenkürzung mit Beleuchtung nicht möglich. | | | | | | | | |

Designelemente - Haken

| | | | | | |
|------------------------------------------------------------------------------------|--|-------------|-----------------|--------------|--------------|
| Klapphaken | | Höhe | | | |
| Breite: 4 cm | | | alu | schwarz | |
| Tiefe eingeklappt: 8 cm | | 22 cm | Art.-Nr. | 22258 | 22259 |
| | | | PG 10 | | |
| | | | PG 20 | | |
|  | | 33 cm | Art.-Nr. | 22252 | 22251 |
| | | | PG 10 | | |
| | | | PG 20 | | |

| | | | | | |
|-------------------------------------------------------------------------------------|--|--|---------|-----------------|--------------|
| Skulpturhaken | | | | | |
| Breite: 27 cm | | | alu | Art.-Nr. | 27822 |
| Höhe: 11 cm | | | | PG 10 | |
| Tiefe: 13 cm | | | | | |
|  | | | schwarz | Art.-Nr. | 27826 |
| | | | | PG 10 | |
| | | | chrom | Art.-Nr. | 27824 |
| | | | | PG 10 | |

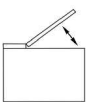
Ablage

| | | | | | |
|-------------------------------------------------------------------------------------|--|---------------|-----------------|--------------|--------------|
| Ablage mit Klappe | | | | | |
| 13 cm hoch | | Breite | 60 cm | 80 cm | 100 cm |
|  | | Tiefe | Art.-Nr. | 92296 | 92297 |
| | | 18 cm | PG 10 | | 92298 |
| | | | PG 20 | | |
|  | | | | | |

Blendmaterial

| | | | | |
|------------------------------|--|---------------------------------------------|--------------|--|
| Blende | | 19 mm stark max. 7 Raster hoch 100 cm breit | | |
| pro qm inkl. Kantenmaterial: | | Art.-Nr. | 17468 | |
| | | PG 10 | | |
| Mindest: | | PG 20 | | |

Schemel 8 cm hoch

| | | | | |
|------------------------------------------------------------------------------------------------------------------------------------|--|---------------|-----------------|--|
|  | | Breite | 60 cm | |
| | | Tiefe | Art.-Nr. | |
| | | 26 cm | 31961 | |
| | | | PG 10 | |
| | | | PG 20 | |
| Nur in den Ausführungen 302 - Ethno Eiche (astig) massiv 355 - Eiche milk (astig) massiv oder 358 - Eiche canyon massiv lieferbar. | | | | |

MODO 19

Spiegel

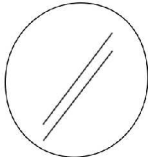
| | | | | | | |
|-----------------------------------------------------------------------------------|-----------------|--------------------|--------------------------------------|----------------------------------------------------------------|-----------------|-------|
| Spiegel rund Tiefe: 4 cm | | Durchmesser | 90 cm | Beleuchtung für runden Spiegel flexibles LED-Band warm/kalt | Art.-Nr. | 27611 |
|  | Art.-Nr. | 91650 | benötigtes Zubehör: | | | |
| | PG 10 | | Einkanal-Multifunktionsfernbedienung | Art.-Nr. | 27630 | |
| | | | 1 Trafo (max. 30 Watt) | Art.-Nr. | 27245 | |

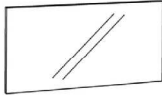
| | | | | | | | | | | |
|----------------------------------------------------------------------------------------------------------------------------|-------------|-----------------|--------------|--------------|--------------|--------------|--------------|--------------|--------------|-------------------------------------|
| Spiegel Tiefe: 4 cm | | Breite | 60 cm | 80 cm | 100 cm | 120 cm | 140 cm | 160 cm | 180 cm | 200 cm |
|  | Höhe | Art.-Nr. | 91600 | 91601 | 91602 | 91603 | 91604 | 91605 | 91606 | 91607 |
| | 60 cm | PG 10 | | | | | | | | |
| | 2 Raster | Art.-Nr. | 91610 | 91611 | 91612 | 91613 | | | | |
| | 72 cm | PG 10 | | | | | | | | |
| Wenn Sie zusätzlich Beleuchtungen bestellen werden diese standardmäßig oben und unten am Spiegel befestigt. | 5 Raster | Art.-Nr. | 91620 | 91621 | 91622 | 91623 | | | | |
| | 90 cm | PG 10 | | | | | | | | |
| | | | | | | | | | | Spiegelkürzung Art.-Nr. 7924 |

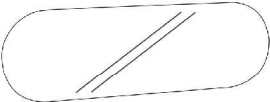
| | | | | | | |
|----------------------------------------------------------------------------------------------------------------------------------------------------|-------------------------------------------------------------------|-----------------|--------------|--------------|--------------|--------------|
| gerundeter Spiegel mit oder ohne Beleuchtung Tiefe: 1 cm | | Breite | 160 cm | 180 cm | 200 cm | 240 cm |
|  | Höhe | Art.-Nr. | 91760 | 91763 | 91761 | 91762 |
| | 60 cm | PG 10 | | | | |
| | NEU mit LED-Beleuchtung warm inkl. Trafo und Lichtschalter | | | | | |
| | Höhe | Breite | 160 cm | 180 cm | 200 cm | 240 cm |
| | 60 cm | Art.-Nr. | 91764 | 91765 | 91766 | 91767 |
| | | PG 10 | | | | |
| Nur in Lackausführung möglich. Wenn Sie den Spiegel mit Beleuchtung bestellen wird diese standardmäßig komplett umlaufend am Spiegel befestigt. | | | | | | |

| | | | | |
|------------------------------------------------------------------------------------------------------------------------------|-----------------|-----------------|--------------|--------------|
| Spiegel Tiefe: 4 cm | | Breite | 40 cm | 60 cm |
|  | Höhe | Art.-Nr. | 91630 | 91640 |
| | 1 Raster | PG 10 | | |
| | 36 cm | | | |
| | 5 Raster | Art.-Nr. | 91631 | 91641 |
| | 54 cm | PG 10 | | |
| | 2 Raster | Art.-Nr. | 91632 | 91642 |
| | 72 cm | PG 10 | | |
| | 5 Raster | Art.-Nr. | 91633 | 91643 |
| | 90 cm | PG 10 | | |
| | 3 Raster | Art.-Nr. | 91634 | 91644 |
| | 108 cm | PG 10 | | |
| Wenn Sie zusätzlich Beleuchtungen bestellen werden diese standardmäßig links und rechts am Spiegel befestigt. | 5 Raster | Art.-Nr. | 91635 | 91645 |
| | 126 cm | PG 10 | | |
| | 4 Raster | Art.-Nr. | 91636 | 91646 |
| | 144 cm | PG 10 | | |
| | 5 Raster | Art.-Nr. | 91637 | 91647 |
| | 162 cm | PG 10 | | |
| | 5 Raster | Art.-Nr. | 91638 | 91648 |
| 180 cm | PG 10 | | | |
| 5 Raster | Art.-Nr. | 91639 | 91649 | |
| 198 cm | PG 10 | | | |
| Spiegelkürzung | | Art.-Nr. | 7924 | |

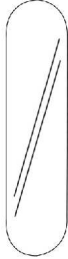
| | | | | | |
|----------------------------------------------------------------------------------------------------------------------------------------------------|-------------------------------------------------------------------|-----------------|---------------|--------------|-------|
| gerundeter Spiegel mit oder ohne Beleuchtung Tiefe: 1 cm | | Breite | 40 cm | 60 cm | |
|  | Höhe | Art.-Nr. | 91770 | 91780 | |
| | 5 Raster | PG 10 | | | |
| | 162 cm | | | | |
| | 5 Raster | Art.-Nr. | 91771 | 91781 | |
| | 180 cm | PG 10 | | | |
| | NEU mit LED-Beleuchtung warm inkl. Trafo und Lichtschalter | | | | |
| | | Höhe | Breite | 40 cm | 60 cm |
| | 5 Raster | Art.-Nr. | 91772 | 91782 | |
| | 162 cm | PG 10 | | | |
| | 5 Raster | Art.-Nr. | 91773 | 91783 | |
| | 180 cm | PG 10 | | | |
| Nur in Lackausführung möglich. Wenn Sie den Spiegel mit Beleuchtung bestellen wird diese standardmäßig komplett umlaufend am Spiegel befestigt. | | | | | |

MODO 19

technisches Zubehör: Beleuchtung USB-Stecker

Lichtkanal inkl. LED-Band "Nubio"

verstellbare Lichtfarbe warm oder kalt



| Länge | Art.-Nr. |
|------------|----------|
| bis 100 cm | 27615 |
| bis 200 cm | 27616 |
| bis 300 cm | 27617 |

(5 Watt pro Meter)

1 Trafo (max. 15 Watt)

EEK A++ (L&S 1778591)

27244

- bis zu 3 m Länge
- Dimmfunktion hell/dunkel
- verstellbare Lichtfarbe warm oder kalt
- Kanal 7 x 12 mm
- inklusive Endkappen

1 Trafo (max. 30 Watt)

27245

Einkanal - Mehrfunktionsfernbedienung



Art.-Nr.

27630

Um die Funktionen des LED-Bandes warm oder kalt von "Nubio" vollständig nutzen zu können ist die Bestellung dieser Fernbedienung zwingend notwendig. Alternativ erhalten Sie einen Fußschalter welcher nur einen An/Aus-Schalter besitzt.

Funktionen:

- An/Aus - Schalter
- Dimmfunktion hell/dunkel
- verstellbare Lichtfarbe warm oder kalt

USB-Stecker (4-fach)

inkl. Trafo und rutschfester Schubkasteneinlage



Tiefe Art.-Nr.

35 cm 31980

45 cm 31981

- immer seitlich im Schubkasten eingebaut
- Ausführung in Standardfarbe der Zarge

Zubehör für Schubkästen

Stoffboxen

für Schubkästen
4 verschiedene Sets

Material: Polyester dunkelgrau
mit rutschfesten Noppen



Set 1: Art.-Nr. 29951

| | |
|-------------------|-------------------|
| B 13 x L 13 cm | B 13 x L 13 cm |
| B 13 x L 13 cm | B 13 x L 13 cm |

Set 2: Art.-Nr. 29952

| | | | |
|-------------------|-------------------|-------------------|-------------------|
| B 10 x L 26 cm | B 10 x L 26 cm | B 10 x L 26 cm | B 10 x L 26 cm |
|-------------------|-------------------|-------------------|-------------------|

Set 3: Art.-Nr. 29953

| | | |
|-------------------|-------------------|----------------|
| B 13 x L 13 cm | B 10 x L 26 cm | B 26 x L 26 cm |
| B 13 x L 13 cm | | |

Set 4: Art.-Nr. 29954

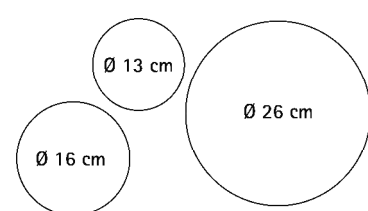

Zargenlackierung

Art.-Nr. 27756

Schubkastenzarge und -boden in Korpusfarbe lackiert. Mehr pro Schubkasten.
Bei Schubkästen mit Mittelseite befinden sich 2 Schubkastenzargen im Korpus.

Furnierung der Zarge

Art.-Nr. 27758

Schubkastenzarge und -boden in Holz Ausführung furniert. Mehr pro Schubkasten.
Bei Schubkästen mit Mittelseite befinden sich 2 Schubkastenzargen im Korpus.

MODO 19

Sockelvarianten

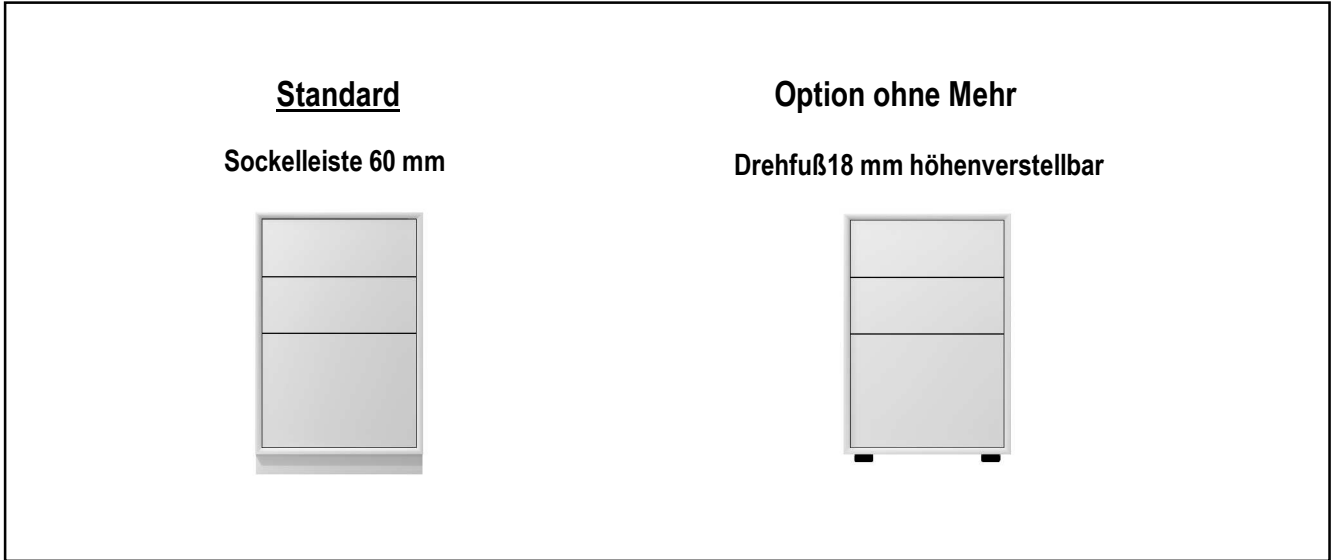

| Doppelfuß | | 1x außen | | | | 1x mittig | | | | | |
|--------------------------------|--|--------------|-----------------|--------------|--------------|--------------|--------------|--------------|--------------|--------------|--------------|
| Ausführung schwarz oder farbig | | | | | | | | | | | |
| | | Tiefe | 35 cm | 35 cm | 45 cm | 45 cm | 35 cm | 35 cm | 45 cm | 45 cm | |
| | | | schwarz | farbig | schwarz | farbig | schwarz | farbig | schwarz | farbig | |
| | | Höhe | Art.-Nr. | 27950 | 27960 | 27951 | 27961 | 27952 | 27962 | 27953 | 27963 |
| | | 18 cm | PG 10 | | | | | | | | |
| | | Höhe | Art.-Nr. | 27954 | 27964 | 27955 | 27965 | 27956 | 27966 | 27957 | 27967 |
| | | 36 cm | PG 10 | | | | | | | | |

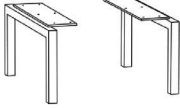

außen
(2x bestellen)



mittig

Werden mehrere Korpusse nebeneinander gestellt so muss jeder Korpus mit mind. 1 Fuß abgesichert sein.
Die Korpusse werden zusätzlich mit Hängebeschlägen an der Wand befestigt.

MODO 19

Sonderfarben (gilt nicht für Hochglanzsonderfarben):

| | | |
|-----------------------------------------------------------------------------------------------------------|-----------------|------------------|
| | | Beispiel: |
| Wenn Sie andere Wünsche haben suchen Sie sich Ihre Wunschfarbe nach der RAL- Sikkens- oder NCS-Karte aus. | | |
| Mehr pro Farbe: | Art.-Nr. | 7733 |
| zzgl. 10% auf den Warenwert der Teile mit Sonderfarbe auf PG 20: | Art.-Nr. | 7734 |

Mehr für Sonderanfertigungen

| | | |
|--------------------------------------------------------------------|-----------------|--------------|
| Höhen- Breiten- und Tiefenkürzungen | | |
| bei Elementen mit Türen | Art.-Nr. | 97710 |
| bei Elementen mit Klappen (nur Breiten- und Tiefenkürzung möglich) | Art.-Nr. | 97710 |
| bei Elementen mit Schubkästen (nur Breitenkürzung möglich) | Art.-Nr. | 97711 |

Auf Gold/Stahl gebürstet lackiert

Aufe für Farbausführung 422 - Stahl hell gebürstet und 423 - Gold gebürstet (Fronten) auf gruppe 20

Der metallische Grundlack Gold oder Stahl erhält durch reine Handarbeit mit einem speziellen Schleifschwamm einen sogenannten Effektschliff. Die feine Struktur wird anschließend mit einem Klarlack versiegelt.

| Fronten (1 Fläche) | Höhe | Breite | Art.-Nr. | Breite | Art.-Nr. | Breite | Art.-Nr. | Breite | Art.-Nr. |
|-----------------------------------------|--------|------------|----------|------------|----------|-----------|----------|------------|----------|
| pro Schub Tür oder Klappe pro Tür | bis 1R | 30 - 50 cm | 1280 | 60 - 70 cm | 1286 | 80-100 cm | 1292 | 120-140 cm | 1294 |
| | | | | | | | | 160-180 cm | 1295 |
| pro Tür | bis 2R | 30 - 50 cm | 1281 | 60 - 70 cm | 1287 | 80-100 cm | 1293 | 120-140 cm | 1296 |
| pro Tür | bis 3R | 30 - 50 cm | 1282 | 60 - 70 cm | 1288 | | | 160-180 cm | 1297 |
| pro Tür | bis 4R | 30 - 50 cm | 1283 | 60 - 70 cm | 1289 | | | | |
| pro Tür | bis 5R | 30 - 50 cm | 1284 | 60 - 70 cm | 1290 | | | | |
| pro Tür | bis 6R | 30 - 50 cm | 1285 | 60 - 70 cm | 1291 | | | | |

Hochglanzlackierung

Aufe für Hochglanzoberflächen (Fronten und Wandpaneele) auf die gruppe 20

| Fronten (1 Fläche) | Höhe | Breite | Art.-Nr. | Breite | Art.-Nr. | Breite | Art.-Nr. | Breite | Art.-Nr. |
|-----------------------|------|------------|----------|------------|----------|-----------|----------|--------|----------|
| pro Schub Klappe | 1R | 40 - 50 cm | 97730 | 60 - 70 cm | 97731 | 80-100 cm | 97732 | 120 cm | 97733 |
| pro Tür | 5R | 40 - 50 cm | 97734 | 60 - 70 cm | 97735 | | | | |
| pro Tür | 2R | 40 - 50 cm | 97737 | 60 - 70 cm | 97738 | | | | |
| pro Tür | 5R | 40 - 50 cm | 97740 | 60 - 70 cm | 97741 | | | | |
| pro Tür | 3R | 40 - 50 cm | 97742 | 60 - 70 cm | 97743 | | | | |
| pro Tür | 5R | 40 - 50 cm | 97744 | 60 - 70 cm | 97745 | | | | |
| Paneele (1 Fläche) | Höhe | Breite | Art.-Nr. | Breite | Art.-Nr. | Breite | Art.-Nr. | Breite | Art.-Nr. |
| pro Paneel | 5R | 40 cm | 97762 | 60 cm | 97763 | 80 cm | 97764 | 100 cm | 97765 |
| pro Paneel | 5R | 40 cm | 97750 | 60 cm | 97751 | 80 cm | 97752 | 100 cm | 97753 |
| pro Paneel | 5R | 40 cm | 97754 | 60 cm | 97755 | 80 cm | 97756 | 100 cm | 97757 |
| pro Paneel | 5R | 40 cm | 97758 | 60 cm | 97759 | 80 cm | 97760 | 100 cm | 97761 |
| Hochglanzpflageset | | | Art.-Nr. | | 7700 | | | | |