

# Möbel LETZ

*Finden und Wohlfühlen*



## Typenplan

MODO 19 von Sudbrock - Garderobe Lack terra/ blütenweiß

### **Wichtiger Hinweis für Sie**

Etwaige Hinweise des Herstellers in dieser Produktinformation, die sich auf die Gewährleistung beziehen, haben für Sie keinerlei Bindungswirkung und können von Ihnen ignoriert werden. Ihre gesetzlichen Gewährleistungsrechte als Verbraucher uns gegenüber, als Ihrem Verkäufer, werden dadurch in keiner Weise berührt oder eingeschränkt. Sie können sich wegen aller Mängel jederzeit an uns wenden. Darüber hinaus gehende Herstellergarantien bleiben

Deutschland

Möbel Letz GmbH  
Am Gewerbepark 11  
06895 Zahna-Elster

Tel.: 035383 - 6018 50

Fax.: 035383 - 6018 17

## MODO 19

S. 2 - 5	Programminformationen
S. 6 - 11	Vorschläge
S. 12 - 13	Schuhschränke
S. 14	Zubehör für Schuhschränke, Kommoden und Kleiderschränke
S. 15 - 19	Kommoden
S. 20	Kleiderschränke
S. 22 - 23	Regale
S. 24 - 28	Paneele
S. 29	Abdeckblätter, Garderobenelemente
S. 30	Boarde, Designhaken, Blende, Schemel
S. 31	Spiegel
S. 32	Zubehör: Beleuchtung, USB-Stecker, Stoffboxen
S. 33	Sockelvarianten
S. 34	Aufe für Sonderausführungen



# MODO 19

## MODO 19 - das Design mit der 19 mm Korpusstärke

Flexibel, funktionell und maßgeschneidert: Das Garderobensystem MODO 19 steht für größte Planungsfreiheit und optimalen Stauraum-Nutzen. Davon profitieren vor allem kleine und verwinkelte Flure. Das moderne, geradlinige Design wirkt durch seine Schlichtheit und eine erfrischend klare Formensprache. Ein zeitloses Design, das über viele Jahre hinweg überzeugt. Charakteristisch für MODO 19 ist die Betonung der Korpuskante, die in einem aufwändigen Verfahren abgeschragt wird. Ein weiteres handwerkliches Detail ist der exakt auf Gehrung gearbeitete Rahmen. Griffe, Abdeckblätter und Sockel sind optional erhältlich. Alle Fronten werden einschlagend gearbeitet.

### HINWEIS:

MODO 19 und PANAMA 19 basieren auf dem gleichen Prinzip, der Unterschied ist die Rahmenkante. Bei MODO 19 ist sie eckig schräg, bei PANAMA 19 ist sie rund.

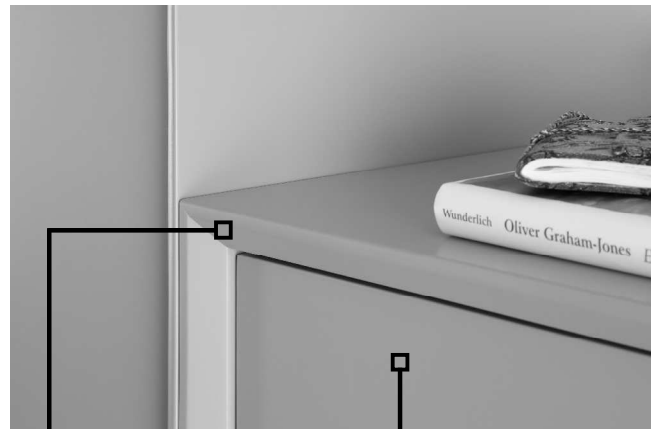

eckig schräge Rahmenkante

Fronten einschlagend

## MODO 19 - das Programm

- ist ein Stauraum-Spezialist für Garderoben
- ermöglicht viele Höhen, Breiten und Tiefen für die individuelle Planung
- ideal um kleine, enge Flure optimalen Stauraum-Nutzen zu schaffen
- bietet ein umfangreiches Sortiment für die Ausstattung:
  - Schuh-Lösungen: flache Schuhschränke, Schuhschränke für große Schuhe, Schuhkörbe
  - Bekleidungs-Lösungen: Kleiderschränke, Garderobenstangen, Haken
  - Sonstiges: beleuchtete Spiegel, Wandpaneele, Bank (als Sitz- und Staumöbel), Hutablage
  - diverse Einzelelemente sind so konfiguriert, dass sie aneinander gereiht oder gestapelt werden können

## MODO 19 - das Programm

- MODO 19 - Rastermaße sind an die aktuellen Wohnbedürfnisse angepasst
- 7 Höhen, 7 Breiten und 4 Tiefen (siehe technische Hinweise)
- auf Gehrung verleimter Korpus
- die Fronten sind einschlagend
- 2 verschiedene Abdeckblattvarianten:
  - 6 mm Glas lackiert oder gefrostet lackiert
- Griffe: die Fronten sind mit Griffen oder Pushbeschlag lieferbar
- Anbringung: Standversion mit Sockel oder hängend

# MODO 19

## MODO 19 - Technische Hinweise

### Höhen

Raster    Korpushöhe in cm zzgl. Sockel (6 cm)

5,5	=	<b>198</b>
3	=	<b>108</b>
2,5	=	<b>90</b>
2	=	<b>72</b>
1,5	=	<b>54</b>
1	=	<b>36</b>
2/3	=	<b>24</b> (Unterteil)

### Sonderhöhen:

Schuhschränke mit Schuhkörben siehe S. 12/13

Sockel 6 cm

### Tiefen

nur für Schuhschränke  
mit Schuhkörben

	<b><u>21-er</u></b>	<b><u>36-er</u></b>	<b><u>46-er</u></b>	<b><u>61-er</u></b>
Korpus	21,0 cm	36,0 cm	46,0 cm	61,0 cm
Einlegeboden	15,0 cm	30,0 cm	40,0 cm	55,0 cm
Einlegeboden hinter Klappe	-	24,0 cm	34,0 cm	-
Lichte Tiefe	15,6 cm	30,5 cm	40,5 cm	55,5 cm
Abdeckblatt Glas	21,0 cm	36,0 cm	46,0 cm	61,0 cm

### Breiten

	<b><u>40</u></b>	<b><u>50</u></b>	<b><u>60</u></b>	<b><u>80</u></b>	<b><u>100</u></b>	<b><u>120</u></b>	<b><u>140</u></b>
Außenmaß	40,0 cm	50,0 cm	60,0 cm	80,0 cm	100,0 cm	120,0 cm	140,0 cm
Innenmaß	36,2 cm	46,2 cm	56,2 cm	76,2 cm	96,2 cm	116,2 cm	-
bei Mittelseite	-	-	-	-	2x 46,2 cm	2x 56,2 cm	2x 66,2 cm

Maximale Länge Glasabdeckblatt 0,6 cm:    300 cm

# MODO 19

## Ausführungen

### gruppe 10

#### Furnier

103 Wildeiche (astfrei)  
121 Eiche anthrazit  
124 Wildeiche coffee  
125 Kernbuche  
127 Eiche milk  
129 Eiche sahara  
153 Eiche grau  
158 Eiche canyon

#### Glattlack

419 blütenweiß  
(ähnlich RAL 9010)

### gruppe 20

#### Furnier

102 Ethno Eiche (astig)  
115 Nussbaum natur  
136 Kirschbaum milk  
143 Kirschbaum cognac  
155 Eiche milk (astig)  
**NEU:** 159 Eiche canyon (astig)

### gruppe 20

#### Glattlack

405 muschelgrau  
407 steingrau  
408 terra  
409 magnolia  
411 onyxgrau  
412 Stahl hell  
413 Gold  
417 salbei  
420 verkehrsweiß (RAL 9016)  
432 pacificblau  
433 blaugrün  
436 cosmos-schwarz  
437 quarz  
465 sienna  
467 bordeaux  
469 kaschmir  
475 sky  
477 indisch rot  
480 ziegelrot  
481 antik rosa  
483 waldgrün  
489 samtbeere  
490 curry  
494 canagrau  
498 taubenblau

Für ein Komplettmöbel in Ausführungen aus unterschiedlichen gruppen wird, wenn nicht anders angegeben, die höhere gruppe berechnet.

Aufe für Sonderfarben, Sonderanfertigungen, Gold/Stahl gebürstet und Hochglanzfronten finden Sie auf S. 34

#### Zargenlackierung

Art.-Nr. 27756

Schubkastenzarge und -boden in Korpusfarbe lackiert. Mehr pro Schubkasten.  
Bei Schubkästen mit Mittelseite befinden sich 2 Schubkastenzargen im Korpus.

#### Furnierung der Zarge

Art.-Nr. 27758

Schubkastenzarge und -boden in Holz Ausführung furniert. Mehr pro Schubkasten.  
Bei Schubkästen mit Mittelseite befinden sich 2 Schubkastenzargen im Korpus.

# MODO 19

## Griffvarianten

### Unsichtbarer Pushbeschlag



Nr. 97

### Griff "BOB" mini



Nr. 48  
Lack oder Holz  
Ø 33 mm Tiefe 28 mm

### Griffnut Metall midi



Nr. 55  
Aluminium oder Lack  
**Breite** 40-80 cm 100-140 cm  
**Art.-Nr.** 27730 27731

### Designgriff mini



Nr. 84  
Aluminium oder chrom  
B 42 mm Bohrabstand 32 mm

### Designgriff midi



Nr. 85  
Aluminium oder chrom  
B 138 mm Bohrabstand 128 mm

### quadratischer Griff mini



Nr. 4  
Aluminium oder chrom  
B 25 mm

### quadratischer Griff midi



Nr. 81  
Aluminium oder chrom  
B 55 mm Bohrabstand 32 mm

### Griff "SENTA" mini



Nr. 61  
Aluminium chrom oder Lack  
B 40 mm

### Griff "SENTA" midi



Nr. 37  
Aluminium chrom oder Lack  
B 250 mm

### Griff "FINA" midi



Nr. 40  
Aluminium schwarz oder weiß  
B 185 mm Bohrabstand 128 mm

### Griff "LUNA" midi



Nr. 8  
Schwarz oder weiß  
B 200 mm

### Kantengriff midi



Nr. 87  
Aluminium oder chrom  
B 84 mm Bohrabstand 64 mm

### Griffstange midi



Nr. 65  
Aluminium oder chrom  
B 227 mm Bohrabstand 192 mm

# MODO 19

## Vorschläge

### Vorschlag 02

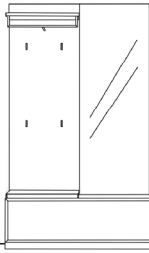

Anzahl	Art.-Nr.	Bezeichnung	PG 10	PG 20
1	90113	Paneel inkl. Hutablage mit runder Bügelstange 4 Haken 5R 60B 9T		
1	91647	Spiegel 5R 60B		
1	83108	Korpus 1 Klappe 1 Einlegeboden 1 Mittelseite 1R 120B 36T		

Breite: 120 cm  
 Höhe: 204 cm  
 Tiefe: 36 cm

Zubehör:  
 1 31962 Kissen anthrazit 60B

### Vorschlag 20

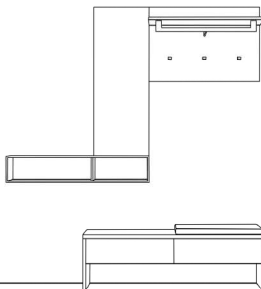

Anzahl	Art.-Nr.	Bezeichnung	PG 10	PG 20
1	92291	Bank 2 Schubkästen 6H 2B 35T		
1	90754	Garderobenelement inkl. Hutablage mit eckiger Bügelstange 3 Haken 5R 80B 9T		
1	12678	Regal 10 mm 18H 100B 4T		
1	91634	Spiegel 3R 40B		

Breite: 180 cm  
 Höhe: 204 cm  
 Tiefe: 35 cm

Zubehör:  
 1 31963 Kissen braun 60B

### Vorschlag 37

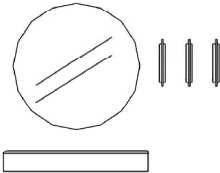

Anzahl	Art.-Nr.	Bezeichnung	PG 10	PG 20
1	92298	Ablage mit Klappe 100B		
1	91650	Spiegel rund Ø 90 cm		
3	22252	Klapphaken alu 33H	à	à

Breite: 150 cm  
 Höhe: 190 cm  
 Tiefe: 18 cm

### Vorschlag 38

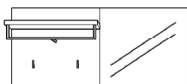

Anzahl	Art.-Nr.	Bezeichnung	PG 10	PG 20
1	90762	Paneel mit Hutablage runder Bügelstange 2 Garderobenhaken alu 5R 60B 9T		
1	83288	Korpus 1 Schubkasten 2 Türen mit Mittelseite 5R 120B 36T		
1	91641	Spiegel 5R 60B		

Breite: 180 cm  
 Höhe: 198 cm  
 Tiefe: 36 cm

# MODO 19

## Vorschläge

### Vorschlag 21

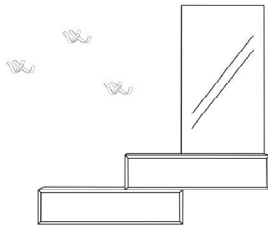

Anzahl	Art.-Nr.	Bezeichnung	PG 10	PG 20
2	83093	Korpus 1 Schubkasten 2/3R 100B 36T	à	à
1	91644	Spiegel 3R 60B		
3	27826	Skulpturhaken schwarz	à	à

Breite: 160 cm  
 Höhe: 202 cm  
 Tiefe: 36 cm

### Vorschlag 27

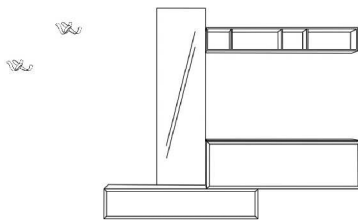

Anzahl	Art.-Nr.	Bezeichnung	PG 10	PG 20
1	83094	Korpus 1 Schubkasten 2/3R 120B 36T		
1	83108	Korpus 1 Klappe mit Mittelseite 1R 120B 36T		
1	91636	Spiegel 4R 40B		
1	83832	Glasabdeckblatt 6 mm 120x36 cm		
1	12680	Regal 10 mm 18H 120B 7T		
2	27826	Skulpturhaken schwarz	à	à

Breite: 245 cm  
 Höhe: 195 cm  
 Tiefe: 36 cm

### Vorschlag 24

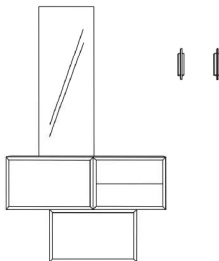

Anzahl	Art.-Nr.	Bezeichnung	PG 10	PG 20
1	83102	Korpus 1 Klappe 1 Einlegeboden 1R 60B 36T		
1	83112	Korpus 1 Großraumschubkasten 1R 60B 36T		
1	83120	Korpus 2 Schubkästen 1R 50B 36T		
1	91634	Spiegel 3R 40B		

Breite: 150 cm  
 Höhe: 180 cm  
 Tiefe: 36 cm

Zubehör:

2	22258	Klapphaken alu 6H 4B 6T	à	à
---	-------	-------------------------	---	---

### Vorschlag 35

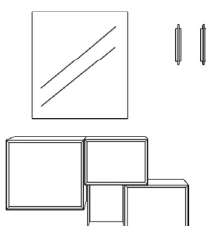

Anzahl	Art.-Nr.	Bezeichnung	PG 10	PG 20
1	83214	Korpus 1 Tür li 5R 60B 46T		
1	12453	Regal 10 mm 1R 30B 7T		
2	83110	Korpus 1 Großraumschubkasten 1R 50B 36T	à	à
1	91621	Spiegel 5R 80B 4T		
2	22252	Klapphaken alu 33H	à	à

Breite: 140 cm  
 Höhe: 210 cm  
 Tiefe: 36/46 cm

Zubehör:

1	27615	Lichtkanal inkl. LED-Band "Nubio" < 100 cm		
1	27244	Trafo 15 Watt		
1	27630	Einkanal-Funkfernbedienung warm/kalt		

# MODO 19

## Vorschläge

### Vorschlag 15

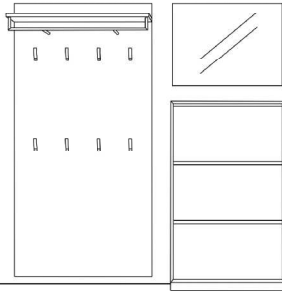

Breite: 195 cm  
 Höhe: 204 cm  
 Tiefe: 9 cm

Anzahl	Art.-Nr.	Bezeichnung	PG 10	PG 20
1	90237	Paneel inkl. Hutablage mit runder Bügelstange 8 Haken 5R 100B 9T		
1	91601	Spiegel 60H 80B		
1	83044	Schuhschrank 3 Klappen mit je 1 Schuhkorb 131H 80B 21T		
Zubehör:				
3	27730	Griffnut Metall 60B	à	à

### Vorschlag 16

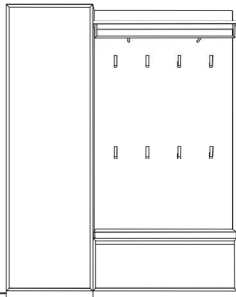

Breite: 160 cm  
 Höhe: 204 cm  
 Tiefe: 36 cm

Anzahl	Art.-Nr.	Bezeichnung	PG 10	PG 20
1	83604 li	Kleiderschrank 1 Konstruktionsboden 1 ausziehbare Kleiderstange 5R 60B 36T		
1	90216	Paneel inkl. Hutablage mit runder Bügelstange 8 Haken 5R 100B 9T		
1	83106	Korpus 1 Klappe 1 Einlegeboden 1 Mittelseite 1R 100B 36T		
Zubehör:				
1	31964	Kissen anthrazit 100B		
1	27731	Griffnut Metall 100B		

### Vorschlag 18

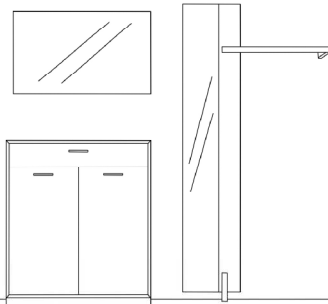

Breite: 222 cm  
 Höhe: 205 cm  
 Tiefe: 36 cm

Anzahl	Art.-Nr.	Bezeichnung	PG 10	PG 20
1	83527	Korpus 1 Schubkasten 2 Türen 1 Mittelseite 3R 100B 36T		
1	91602	Spiegel 60H 100B		
1	90825 re	Wandgarderobe Paneel 40B mit Spiegel 3 Haken auf Rückseite alu 205H 102B 36T		

### Vorschlag 34

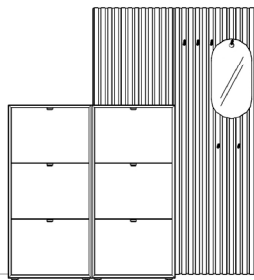

Breite: 180 cm  
 Höhe: 198 cm  
 Tiefe: 21 cm

Anzahl	Art.-Nr.	Bezeichnung	PG 10	PG 20
2	83042	Schuhschrank 3 Klappen mit je 1 Schuhkorb 125H 60B 21T	à	à
1	91036	Lamellenpaneel schlicht 3R 60B 4T		
1	7915	Höhenkürzung Lamellenpaneel		
1	91015	Lamellenpaneel mit 6 Rundholzhasen 5R 60B 4T		
Zubehör:				
1	91016	Spiegel gerundet mit Loch für Aufhängung Ø 30 cm		
1	27615	Lichtkanal inkl. LED-Band "Nubio" < 100 cm		
1	27616	Lichtkanal inkl. LED-Band "Nubio" < 200 cm		
1	27245	Trafo 30 Watt		
1	27630	Einkanal-Funkfernbedienung warm/kalt		

# MODO 19

## Vorschläge

### Vorschlag 33

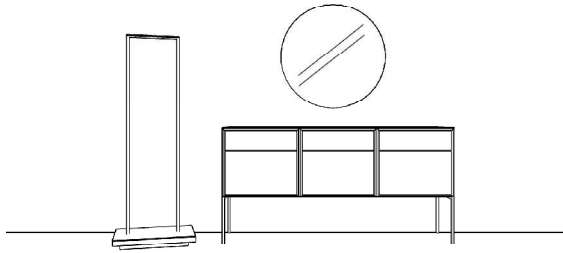

Breite: 260 cm  
 Höhe: 198 cm  
 Tiefe: 46 cm

Anzahl	Art.-Nr.	Bezeichnung	PG 10	PG 20
2	83294	Korpus 1 Schubkasten 1 Tür links 1 Einlegeboden 5R 60B 46T	à	à
1	83295	Korpus 1 Schubkasten 1 Tür rechts 1 Einlegeboden 5R 60B 46T		
1	83864	Glasabdeckblatt 6 mm gefrostet lackiert 180 x 46 cm		
2	27965	Doppelfuß 1x außen 36H farbig	à	à
Zubehör:				
1	22255	Garderobenständer 153H 60B 40T		
1	91650	Spiegel rund Ø 90 cm		
1	27611	flex. LED-Band warm/kalt <250 cm		
1	27244	Trafo 15 Watt		
1	27630	Einkanal-Funkfernbedienung warm/kalt		

### Vorschlag 22

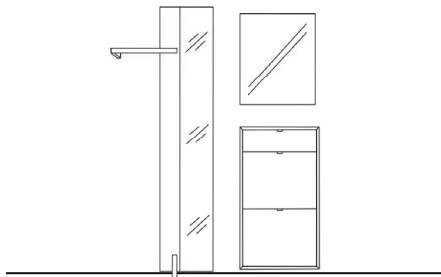

Breite: 182 cm  
 Höhe: 205 cm  
 Tiefe: 36 cm

Anzahl	Art.-Nr.	Bezeichnung	PG 10	PG 20
1	90828 li	Wandgarderobe Paneel 40B mit Spiegel 3 Haken auf Rückseite schwarz 205H 77B 35T		
1	91610	Spiegel 2R 60B		
1	83022	Schuhschrank 1 Schubkasten 2 Klappen 2 Schuhkörbe 5H 60B 36T		

### Vorschlag 10

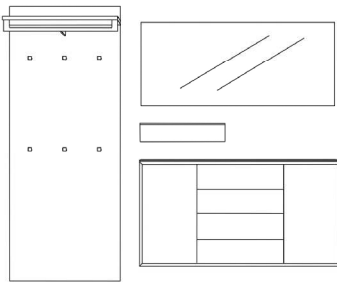

Breite: 235 cm  
 Höhe: 204 cm  
 Tiefe: 35 cm

Anzahl	Art.-Nr.	Bezeichnung	PG 10	PG 20
1	90334	Paneel inkl. Hutablage mit eckiger Bügelstange 6 Haken 5R 80B 9T		
1	91604	Spiegel 60H 140B		
1	92296	Ablage mit Klappe 13H 60B 18T		
1	83402	Korpus 4 Schubkästen 2 Türen je 2 Einlegeböden 2R 140B 36T		
Zubehör:				
1	83833	Glasabdeckblatt 6 mm farbig lackiert		

### Vorschlag 19

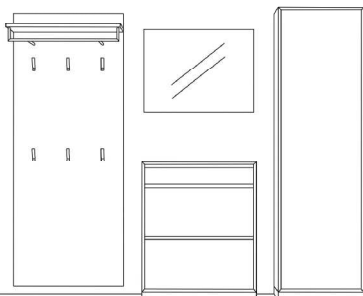

Breite: 255 cm  
 Höhe: 204 cm  
 Tiefe: 46 cm

Anzahl	Art.-Nr.	Bezeichnung	PG 10	PG 20
1	90235	Paneel inkl. Hutablage mit runder Bügelstange 6 Haken 5R 80B 9T		
1	83457	Korpus 1 Schubkasten 2 Klappen 2 Einlegeböden 5R 80B 46T		
1	91601	Spiegel 60H 80B		
1	83615 re	Kleiderschrank 1 Konstruktionsboden 1 ausziehbare Kleiderstange 5R 60B 46T		
Zubehör:				
3	27730	Griffnut Metall 80B	à	à

# MODO 19

## Vorschläge

### Vorschlag 36

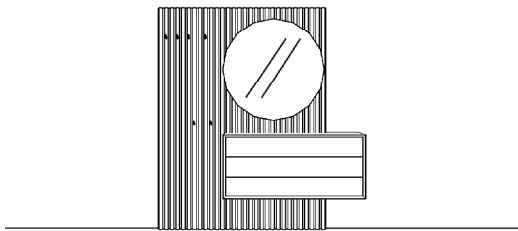

Breite: 180 cm  
 Höhe: 200 cm  
 Tiefe: 36 cm

Anzahl	Art.-Nr.	Bezeichnung	PG 10	PG 20
1	91015	Lamellenpaneel 6 Rundholzhaken 5R 60B 6T		
1	91038	Lamellenpaneel schlicht 1R 90B 4T		
1	91040	Lamellenpaneel schlicht 3R 90B 4T		
1	83270	Korpus 3 Schubkästen 5R 120B 36T		
1	91650	Spiegel rund Ø 90 cm		
Zubehör:				
3	27756	MP Zargenlackierung	à	à
1	27611	LED-Band für Spiegel		
1	27245	Trafo 30 Watt		
1	27630	Einkanal-Funkfernbedienung warm/kalt		
1	27756	USB-Stecker inkl. Trafo und Schubkasteneinlage		

### Vorschlag 117

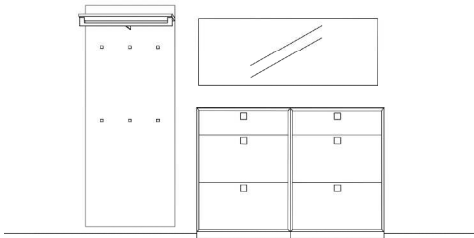

Breite: 3 cm  
 Höhe: 204 cm  
 Tiefe: 36 cm

Anzahl	Art.-Nr.	Bezeichnung	PG 10	PG 20
1	90335	Paneel inkl. Hutablage mit eckiger Bügelstange 6 Haken 5R 80B 9T		
1	91605	Spiegel 60H 160B		
2	83024	Schuhschrank 1 Schubkasten 2 Klappen 2 Schuhkörbe 5H 80B 36T	à	à
Zubehör:				
1	83833	Glasabdeckblatt 6 mm farbig lackiert		

### Vorschlag 32

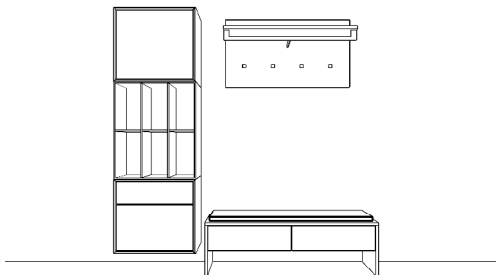

Breite: 200 cm  
 Höhe: 198 cm  
 Tiefe: 36 cm

Anzahl	Art.-Nr.	Bezeichnung	PG 10	PG 20
1	83224	Korpus 1 Schubkasten 1 Großraum- schubkasten 5R 60B 36T		
1	12625	Regal 10 mm 2R 60B 7T		
1	83204	Korpus 1 Tür 1 Einlegeboden 5R 60B 36T		
1	92291	Bank 2 Schubkästen 6H 2B 35T		
1	90756	Paneel inkl. Hutablage und eckiger Bügelstange 4 Haken 1133 alu 5R 100B 9T		
Zubehör:				
1	31967	Kissen braun 120 x 32 cm		

### Vorschlag 31

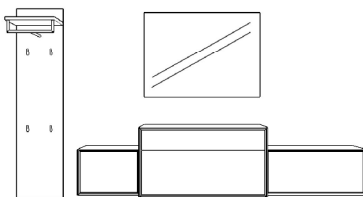

Breite: 290 cm  
 Höhe: 198 cm  
 Tiefe: 36/46 cm

Anzahl	Art.-Nr.	Bezeichnung	PG 10	PG 20
1	90110	Paneel inkl. Hutablage und runder Bügelstange 4 Haken 1138 alu 5R 40B 9T		
1	83100	Korpus 1 Klappe 1R 50B 36T		
1	83229	Korpus 1 Schubkasten 1 Großraum- schubkasten 5R 100B 46T		
1	83104	Korpus 1 Klappe 1R 80B 36T		
1	91612	Spiegel 2R 100B		
Zubehör:				
1	31981	USB-Stecker 4-fach inkl. Trafo & Schubkasteneinlage		
2	27615	Lichtkanal inkl. LED-Band "Nubio" < 100 cm	à	à
1	27244	Trafo 15 Watt		
1	27630	Einkanal-Fernbedienung warm/kalt		

# MODO 19

## Vorschläge

### Vorschlag 30

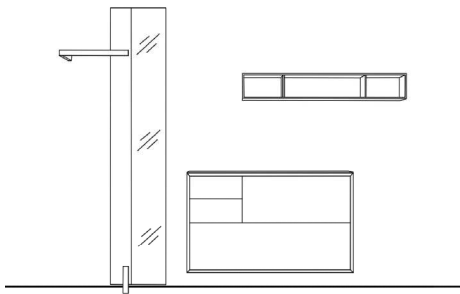

Breite: 252 cm  
 Höhe: 205 cm  
 Tiefe: 35 cm

Anzahl	Art.-Nr.	Bezeichnung	PG 10	PG 20
1	90822	Wandgarderobe Paneel (40B) mit Spiegel Kleiderstange 50B + 3 Haken auf Rückseite 205H 77B 35T		
1	83354	Korpus 2 Schubkästen 2 Klappen 2R 120B 35T		
1	12652	Regal 10 mm 2 Mittelseiten 5R 120B 7T		

### Vorschlag 11

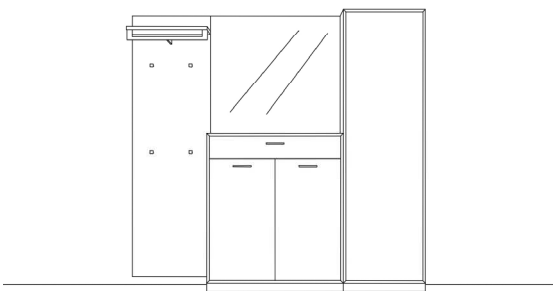

Breite: 220 cm  
 Höhe: 204 cm  
 Tiefe: 36 cm

Anzahl	Art.-Nr.	Bezeichnung	PG 10	PG 20
1	90333	Paneel inkl. Hutablage mit eckiger Bügelstange 4 Haken 5H 60B 9T		
1	91622	Spiegel 5R 100B		
1	83527	Korpus 1 Schubkasten 2 Türen 1 Mittelseite je 2 Einlegeböden 3R 100B 36T		
1	83605 re	Kleiderschrank 1 Konstruktionsboden 1 ausziehbare Kleiderstange 5R 60B 36T		

### Vorschlag 12

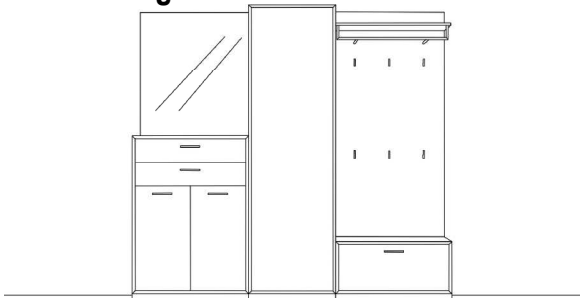

Breite: 220 cm  
 Höhe: 204 cm  
 Tiefe: 36 cm

Anzahl	Art.-Nr.	Bezeichnung	PG 10	PG 20
1	91621	Spiegel 5R 80B		
1	83546	Korpus 2 Schubkästen 2 Türen 1 Mittelseite je 1 Einlegeboden 3R 80B 36T		
1	83605 re	Kleiderschrank 1 Konstruktionsboden 1 ausziehbare Kleiderstange 5R 60B 36T		
1	90114	Paneel inkl. Hutablage mit runder Bügelstange 6 Haken 5R 80B 36T		
1	83104	Korpus 1 Klappe 1 Einlegeboden 1R 80B 36T		



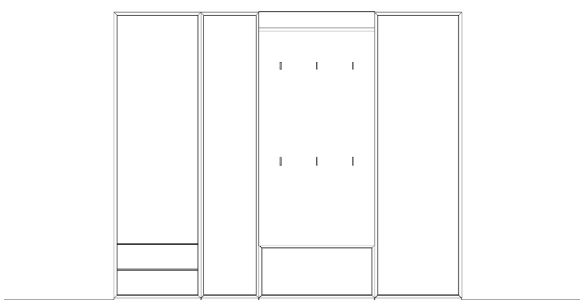



### Vorschlag 25

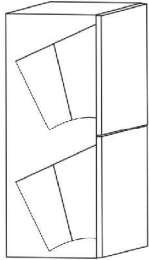

Breite: 240 cm  
 Höhe: 5 cm  
 Tiefe: 36/46 cm

Anzahl	Art.-Nr.	Bezeichnung	PG 10	PG 20
1	83714 li	Kleiderschrank 1Tür 2 Schubkästen 1 Konstruktionsboden 1 ausziehbare Kleiderstange 5R 60B 46T		
1	83600 li	Kleiderschrank 1 Konstruktionsboden 1 ausziehbare Kleiderstange 5R 40B 36T		
1	83104	Korpus 1 Klappe 1 Einlegeboden 1R 80B 36T		
1	90314	Paneel inkl. Hutablage mit eckiger Bügelstange 6 Haken 5R 80B 9T		
1	83605	Kleiderschrank 1 Konstruktionsboden 1 ausziehbare Kleiderstange 5R 60B 36T		

# MODO 19

Inneneinteilung:		<u>Tiefe 21 cm:</u>	<u>Tiefe 36 cm:</u>
		1-teiliger Schuhkorb pro Klappe	2-teiliger Schuhkorb pro Klappe
bis Schuhgröße 47/48			
		im hinteren Korb bis Schuhgröße vorn bis 47/48	
<u>1-teiliger Schuhkorb</u> enthält:		<u>2-teiliger Schuhkorb</u> enthält:	
Unterteilungen je nach Breite (siehe unten)		1 Trenngitter 	Unterteilungen je nach Breite (siehe unten)
<u>Ansicht von oben:</u>		<u>Ansicht von oben:</u>	
60 cm für 2 Paar	80 cm für 3 Paar	60 cm für 4 Paar	80 cm für 6 Paar
			100 cm für 8 Paar Schuhe
Unterteilungen		Trenngitter	Unterteilungen

## Schuhschränke; 2 cm hoch

Korpshöhe zzgl. Sockel (6 cm)

1 Klappe mit 1 Schuhkorb	Tiefe	Breite			1 Tür mit 1 Einlegeboden	Tiefe	Breite				
		60 cm	80 cm	100 cm			40 cm	60 cm			
	21 cm	Art.-Nr.	82980	82982	82984	21 cm	Art.-Nr.	82990 li	82992 li	82991 re	82993 re
		PG 10						PG 10			
	36 cm	Art.-Nr.	82981	82983	82985	36 cm	Art.-Nr.	82994 li	82996 li	82995 re	82997 re
		PG 10					PG 10				
		PG 20					PG 20				

## Schuhschränke 6 cm hoch

Korpshöhe zzgl. Sockel (6 cm)

2 Klappen mit je 1 Schuhkorb	Tiefe	Breite			1 Tür mit 2 Einlegeböden oder 3 Z-Böden	Tiefe	Breite				
		60 cm	80 cm	100 cm			40 cm	60 cm	60 cm		
	21 cm	Art.-Nr.	83002	83004	83006	21 cm	Art.-Nr.	83014 li	83016 li	83054 li	83055 li
		PG 10						PG 10	83015 re	83017 re	83056 li
	36 cm	Art.-Nr.	83003	83005	83007	36 cm	Art.-Nr.	83010 li	83012 li	83056 li	83057 re
		PG 10						PG 10	83011 re	83013 re	
		PG 20					PG 20				

Alle Schuhschränke (bis 131 cm) sind zum gleichen auch wandhängend lieferbar.

Hinweis: Bei Schuhklappen ist kein unsichtbarer Pushbeschlag möglich.

# MODO 19

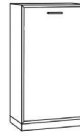

## Schuhschränke 5 cm

Korpshöhe zzgl. Sockel (6 cm)

<b>1 Schubkasten</b> <b>2 Klappen</b> mit je 1 Schuhkorb 	Tiefe  36 cm	Breite 60 cm    80 cm    100 cm	Art.-Nr. PG 10 PG 20	83022    83024    83026	<b>1 Tür</b> mit 2 Einlegeböden oder 4 Z-Böden 	Tiefe  21 cm  36 cm	Breite 40 cm    60 cm    60 cm 2 E-Böden    2 E-Böden    4 Z-Böden	Art.-Nr. 83034 li    83036 li    83058 li 83035 re    83037 re    83059 re	83030 li    83032 li    83060 li 83031 re    83033 re    83061 re

## Schuhschränke 125 cm hoch

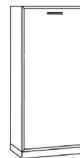
Korpshöhe zzgl. Sockel (6 cm)

<b>3 Klappen</b> mit je 1 Schuhkorb 	Tiefe  21 cm  36 cm	Breite 60 cm    80 cm    100 cm	Art.-Nr. PG 10 PG 20	83042    83044    83046  83043    83045    83047	<b>1 Tür</b> mit 3 Einlegeböden oder 5 Z-Böden 	Tiefe  21 cm  36 cm	Breite 40 cm    60 cm    60 cm 3 E-Böden    3 E-Böden    5 Z-Böden	Art.-Nr. 83038 li    83040 li    83068 li 83039 re    83041 re    83069 re	83050 li    83052 li    83070 li 83051 re    83053 re    83071 re
<b>2 Schubkästen</b> <b>2 Klappen</b> mit je 1 Schuhkorb 	Tiefe  36 cm	Breite 60 cm    80 cm    100 cm	Art.-Nr. PG 10 PG 20	83062    83064    83066					
					PG 10 PG 20				

## Schuhschränke 4 cm hoch

Korpshöhe zzgl. Sockel (6 cm)

<b>4 Klappen</b> mit je 1 Schuhkorb 	Tiefe  21 cm  36 cm	Breite 60 cm    80 cm    100 cm	Art.-Nr. PG 10 PG 20	83082    83084    83086  83083    83085    83087

Alle Schuhschränke (bis 131 cm) sind zum gleichen auch wandhängend lieferbar.

Hinweis: Bei Schuhklappen ist kein unsichtbarer Pushbeschlag möglich.

# MODO 19

## Zubehör für Schuhschränke Kommoden und Kleiderschränke

<b>Einlegeböden</b> 	<b>Breite</b>	40 cm	50 cm	60 cm	70 cm	80 cm												
	<b>Tiefe</b>								<b>Schutzmatte für Einlegeböden</b>									
	<b>Art.-Nr.</b>	27272	27274	27276	27275	27278	transparent		<b>Breite</b>	40 cm	50 cm	60 cm	80 cm	100 cm				
	36 cm PG 10								<b>Tiefe</b>		2-teilig							
	PG 20								<b>Art.-Nr.</b>		97273	97275	97277	97279	97271			
	<b>Art.-Nr.</b>	27486	27485	27496	27277	27497	36 cm PG 10		<b>Art.-Nr.</b>		97283	97285	97287	97289	97281			
46 cm PG 10								46 cm PG 10										
PG 20								<b>Art.-Nr.</b>		27473	27474	27475	27279	27477				
61 cm PG 10										<b>Schutzmatte für L-Boarde</b>								
PG 20										transparent								
								<b>Breite bis</b>		80 cm	100 cm	120 cm	160 cm	180 cm				
								<b>Tiefe</b>										
								<b>Art.-Nr.</b>		97260	97261	97262	97263	97264				
								1 cm PG 10										

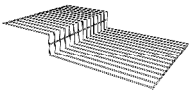
<b>Z-Drahtböden</b> nur hinter Türen einsetzbar 	<b>Tiefe</b>	für 60er Breite		<b>Tiefe</b>	für 60er Breite	
	<b>Art.-Nr.</b>	58876		<b>Art.-Nr.</b>	58877	
	21 cm PG 10			36 cm PG 10		

<b>Schrägböden</b> nur hinter Türen einsetzbar bis Schuhgröße 42/43 	<b>Tiefe</b>	<b>Breite</b>	40 cm	50 cm	60 cm	80 cm
	<b>Art.-Nr.</b>	96984		96985	96986	96988
	36 cm PG 10					

<b>Kissen</b> 	<b>Tiefe</b>	<b>Breite</b>	60 cm	60 cm	100 cm	100 cm	120 cm	120 cm
			anthrazit	braun	anthrazit	braun	anthrazit	braun
	<b>Art.-Nr.</b>	31962	31963	31964	31965	31966	31967	
		32 cm PG 10						

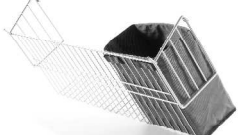
<b>Stoffbox</b> für Schuhkörbe 	pro Stück	
	<b>Art.-Nr.</b>	29955
	<div style="border: 1px solid black; padding: 5px; display: inline-block;">           B 24 x            L 12 x            H 25 cm         </div>	
Material: Polyester dunkelgrün mit Klettverschluss		

# MODO 19

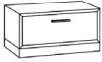

## Kommoden 2/3 Raster hoch - 24 cm

Korpushöhe zzgl. Sockel (6 cm)

1 Schubkasten		Tiefe	Breite	50 cm	60 cm	80 cm	100 cm	120 cm
			Art.-Nr.	83090	83091	83092	83093	83094
	36 cm		PG 10					
			PG 20					
	46 cm		Art.-Nr.	83095	83096	83097	83098	83099
			PG 10					
			PG 20					

## Kommoden 1 Raster hoch - 36 cm

Korpushöhe zzgl. Sockel (6 cm)

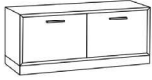
1 Klappe		Tiefe	Breite	50 cm	60 cm	80 cm	100 cm	120 cm
mit 1 Einlegeboden 			Art.-Nr.	83100	83102	83104	83106	83108
	36 cm		PG 10				mit Mittelseite	
			PG 20					
	46 cm		Art.-Nr.	83101	83103	83105	83107	83109
			PG 10					
			PG 20					
1 Großraum-schubkasten		Tiefe	Breite	50 cm	60 cm	80 cm	100 cm	120 cm
			Art.-Nr.	83110	83112	83114	83116	83118
	36 cm		PG 10					
			PG 20					
	46 cm		Art.-Nr.	83111	83113	83115	83117	83119
			PG 10					
			PG 20					
2 Schubkästen		Tiefe	Breite	50 cm	60 cm	80 cm	100 cm	120 cm
			Art.-Nr.	83120	83122	83124	83126	83128
	36 cm		PG 10					
			PG 20					
	46 cm		Art.-Nr.	83121	83123	83125	83127	83129
			PG 10					
			PG 20					
2 Türen		Tiefe	Breite				100 cm	120 cm
mit 1 Einlegeboden 			Art.-Nr.				83146	83148
	36 cm		PG 10				mit Mittelseite	
			PG 20					
	46 cm		Art.-Nr.				83147	83149
			PG 10					
			PG 20					

## Bank 6 cm hoch

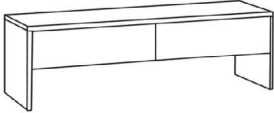



2 Schubkästen		Tiefe	Breite	2 cm	2 cm
			Art.-Nr.	92290	92291
	35 cm		PG 10		
			PG 20		

Alle Elemente (bis 3 Raster Kleiderschränke nicht möglich) sind zum gleichen auch wandhängend lieferbar.

# MODO 19

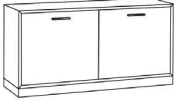
## Kommoden 5 Raster hoch - 54 cm

Korpushöhe zzgl. Sockel (6 cm)

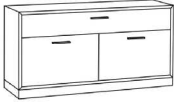







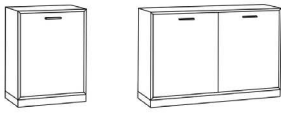

		Tiefe	Breite	40 cm	50 cm	60 cm	80 cm	100 cm	120 cm
<b>1 Tür</b> mit 1 Einlegeboden   									
			Art.-Nr.	83200 li	83202 li	83204 li	2 Türen	2 Türen mit Mittelseite	2 Türen mit Mittelseite
				83201 re	83203 re	83205 re	83206	83207	83208
	36 cm	PG 10							
		PG 20							
		Art.-Nr.	83210 li	83212 li	83214 li				
		83211 re	83213 re	83215 re	83216	83217	83218		
46 cm	PG 10								
	PG 20								
<b>1 Schubkasten</b> <b>1 Großraum-</b> <b>schubkasten</b>  				50 cm	60 cm	80 cm	100 cm	120 cm	
		Art.-Nr.		83222	83224	83226	83228	83230	
	36 cm	PG 10							
		PG 20							
		Art.-Nr.		83223	83225	83227	83229*	83231	
	46 cm	PG 10							
	PG 20								
<b>1 Schubkasten</b> <b>1 Klappe</b> mit 1 Einlegeboden  			40 cm	50 cm	60 cm	80 cm	100 cm	120 cm	
		Art.-Nr.	83240	83242	83244	83246	mit Mittelseite		
	36 cm	PG 10					83248	83250	
		PG 20							
		Art.-Nr.	83241	83243	83245	83247	83249	83251	
	46 cm	PG 10							
	PG 20								
<b>3 Schubkästen</b>  			40 cm	50 cm	60 cm	80 cm	100 cm	120 cm	
		Art.-Nr.	83260	83262	83264	83266	83268	83270	
	36 cm	PG 10							
		PG 20							
		Art.-Nr.	83261	83263	83265	83267	83269	83271	
	46 cm	PG 10							
	PG 20								
<b>1 Schubkasten</b> <b>1 Tür</b>   			40 cm	50 cm	60 cm	80 cm	100 cm	120 cm	
		Art.-Nr.	83280 li	83282 li	83284 li	2 Türen	2 Türen mit Mittelseite	2 Türen mit Mittelseite	
		Art.-Nr.	83281 re	83283 re	83285 re	83286	83287	83288	
	36 cm	PG 10							
		PG 20							
		Art.-Nr.	83290 li	83292 li	83294 li				
	Art.-Nr.	83291 re	83293 re	83295 re	83296	83297	83298		
46 cm	PG 10								
	PG 20								

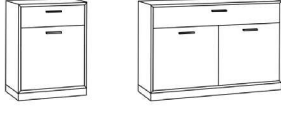
Alle Elemente (bis 3 Raster Kleiderschränke nicht möglich) sind zum gleichen auch wandhängend lieferbar.

# MODO 19

## Kommoden 2 Raster hoch - 72 cm

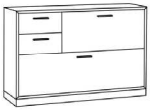
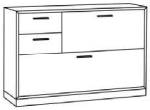
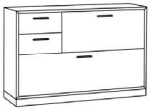
Korpushöhe zzgl. Sockel (6 cm)



<b>1 Tür</b> mit 1 Einlegeboden  	Tiefe	Breite	40 cm	50 cm	60 cm	80 cm	100 cm	120 cm
		Art.-Nr.	83300 li 83301 re	83302 li 83303 re	83304 li 83305 re	2 Türen 83306	2 Türen mit Mittelseite 83307	2 Türen mit Mittelseite 83308
	36 cm	PG 10 PG 20						
		Art.-Nr.	83310 li 83311 re	83312 li 83313 re	83314 li 83315 re	83316	83317	83318
<b>1 Schubkasten</b> <b>1 Tür</b> mit 1 Einlegeboden  	Tiefe	Breite	50 cm		60 cm	80 cm	100 cm	120 cm
		Art.-Nr.	83322 li 83323 re		83324 li 83325 re	2 Türen 83326	2 Türen mit Mittelseite 83327	2 Türen mit Mittelseite 83328
	36 cm	PG 10 PG 20						
		Art.-Nr.	83332 li 83333 re		83334 li 83335 re	83336	83337	83338
<b>2 Schubkästen</b> <b>1 Großraum-</b> <b>schubkasten</b>  	Tiefe	Breite	40 cm	50 cm	60 cm	80 cm	100 cm	120 cm
		Art.-Nr.	83340	83342	83344	83346	83348	83350
	36 cm	PG 10 PG 20						
		Art.-Nr.	83341	83343	83345	83347	83349	83351
<b>4 Schubkästen</b>  	Tiefe	Breite	50 cm		60 cm	80 cm	100 cm	120 cm
		Art.-Nr.	83362		83364	83366	83368	83370
	36 cm	PG 10 PG 20						
		Art.-Nr.	83363		83365	83367	83369	83371
<b>2 Schubkästen</b> <b>2 Klappen</b> 1 Mittelseite  	Tiefe	Breite	100 cm	120 cm				
		Art.-Nr.	83352 li 83353 re	83354 li 83355 re				
	36 cm	PG 10 PG 20						
		Art.-Nr.	83356 li 83357 re	83358 li 83359 re				
<b>4 Schubkästen</b> <b>2 Türen</b> mit 2 Einlegeböden  	Tiefe	Breite	140 cm					
		Art.-Nr.	83402					
	36 cm	PG 10 PG 20						
		Art.-Nr.	83403					
	46 cm	PG 10 PG 20						
		Art.-Nr.	83403					

Alle Elemente (bis 3 Raster Kleiderschränke nicht möglich) sind zum gleichen auch wandhängend lieferbar.

# MODO 19

## Kommoden 5 Raster hoch - 90 cm

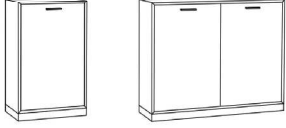
Korpushöhe zzgl. Sockel (6 cm)



<b>1 Tür</b> mit 2 Einlegeböden  	Tiefe	Breite	40 cm	50 cm	60 cm	80 cm	100 cm
		Art.-Nr.	83410 li	83412 li	83414 li	2 Türen	2 Türen mit Mittelseite
	36 cm	Art.-Nr.	83411 re	83413 re	83415 re	83416	83417
		PG 10 PG 20					
	46 cm	Art.-Nr.	83420 li	83422 li	83424 li		
		Art.-Nr.	83421 re	83423 re	83425 re	83426	83427
PG 10 PG 20							
<b>1 Schubkasten</b> <b>1 Tür</b> mit 1 Einlegeboden  	Tiefe	Breite		50 cm	60 cm	80 cm	100 cm
		Art.-Nr.		83432 li	83434 li	2 Türen	2 Türen mit Mittelseite
	36 cm	Art.-Nr.		83433 re	83435 re	83436	83437
		PG 10 PG 20					
	46 cm	Art.-Nr.		83442 li	83444 li		
		Art.-Nr.		83443 re	83445 re	83446	83447
PG 10 PG 20							
<b>1 Schubkasten</b> <b>2 Klappen</b> mit 2 Einlegeböden  	Tiefe	Breite		50 cm	60 cm	80 cm	100 cm mit Mittelseite
		Art.-Nr.		83452	83454	83456	83458
	36 cm	PG 10 PG 20					
		Art.-Nr.		83453	83455	83457	83459
46 cm	PG 10 PG 20						

Alle Elemente (bis 3 Raster Kleiderschränke nicht möglich) sind zum gleichen auch wandhängend lieferbar.

# MODO 19

## Kommoden 3 Raster hoch - 108 cm

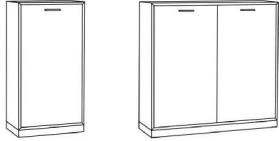
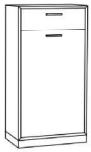
Korpshöhe zzgl. Sockel (6 cm)

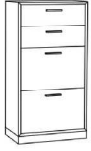
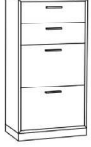
<b>1 Tür</b> mit 2 Einlegeböden 	<b>Tiefe</b> 36 cm 46 cm	<b>Breite</b> 40 cm	50 cm	60 cm	80 cm	100 cm
		<b>Art.-Nr.</b> 83500 li <b>Art.-Nr.</b> 83501 re PG 10 PG 20	<b>Art.-Nr.</b> 83502 li <b>Art.-Nr.</b> 83503 re	<b>Art.-Nr.</b> 83504 li <b>Art.-Nr.</b> 83505 re	<b>Art.-Nr.</b> 83510 li <b>Art.-Nr.</b> 83511 re PG 10 PG 20	<b>Art.-Nr.</b> 83512 li <b>Art.-Nr.</b> 83513 re PG 10 PG 20
<b>1 Schubkasten</b> <b>1 Tür</b> mit 2 Einlegeböden 	<b>Tiefe</b> 36 cm 46 cm	<b>Breite</b> 50 cm	60 cm	80 cm	100 cm	
		<b>Art.-Nr.</b> 83522 li <b>Art.-Nr.</b> 83523 re PG 10 PG 20	<b>Art.-Nr.</b> 83524 li <b>Art.-Nr.</b> 83525 re	<b>Art.-Nr.</b> 83532 li <b>Art.-Nr.</b> 83533 re PG 10 PG 20	<b>Art.-Nr.</b> 83534 li <b>Art.-Nr.</b> 83535 re	2 Türen 83526 2 Türen mit Mittelseite 83527 83536 83537
<b>2 Schubkästen</b> <b>1 Tür</b> mit 1 Einlegeboden 	<b>Tiefe</b> 36 cm 46 cm	<b>Breite</b> 50 cm	60 cm	80 cm	100 cm	
		<b>Art.-Nr.</b> 83542 li <b>Art.-Nr.</b> 83543 re PG 10 PG 20	<b>Art.-Nr.</b> 83544 li <b>Art.-Nr.</b> 83545 re	<b>Art.-Nr.</b> 83552 li <b>Art.-Nr.</b> 83553 re PG 10 PG 20	<b>Art.-Nr.</b> 83554 li <b>Art.-Nr.</b> 83555 re	2 Türen 83546 2 Türen mit Mittelseite 83547 83556 83557
<b>1 Tür</b> <b>2 Schubkästen</b> mit 1 Einlegeboden 	<b>Tiefe</b> 36 cm 46 cm	<b>Breite</b> 40 cm	50 cm	60 cm	80 cm	100 cm
		<b>Art.-Nr.</b> 83580 li <b>Art.-Nr.</b> 83581 re PG 10 PG 20	<b>Art.-Nr.</b> 83582 li <b>Art.-Nr.</b> 83583 re	<b>Art.-Nr.</b> 83584 li <b>Art.-Nr.</b> 83585 re	<b>Art.-Nr.</b> 83590 li <b>Art.-Nr.</b> 83591 re PG 10 PG 20	<b>Art.-Nr.</b> 83592 li <b>Art.-Nr.</b> 83593 re PG 10 PG 20
<b>2 Schubkästen</b> <b>2 Großraum-</b> <b>schubkästen</b> 	<b>Tiefe</b> 36 cm 46 cm	<b>Breite</b> 50 cm	60 cm	80 cm	100 cm	
		<b>Art.-Nr.</b> PG 10 PG 20	<b>Art.-Nr.</b> 83562 83563	<b>Art.-Nr.</b> 83564 83565	<b>Art.-Nr.</b> 83566 83567	<b>Art.-Nr.</b> 83568 83569
<b>2 Schubkästen</b> <b>2 Klappen</b> mit 2 Einlegeböden 	<b>Tiefe</b> 36 cm 46 cm	<b>Breite</b> 50 cm	60 cm	80 cm	100 cm	
		<b>Art.-Nr.</b> PG 10 PG 20	<b>Art.-Nr.</b> 83572 83573	<b>Art.-Nr.</b> 83574 83575	<b>Art.-Nr.</b> 83576 83577	<b>Art.-Nr.</b> 83578 83579

Alle Elemente (bis 3 Raster Kleiderschränke nicht möglich) sind zum gleichen auch wandhängend lieferbar.

# MODO 19

## Kleiderschrank 5 Raster hoch - 198 cm

Korpshöhe zzgl. Sockel (6 cm)

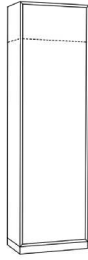
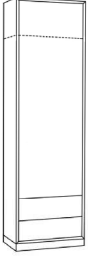
		Tiefe	Breite	40 cm	50 cm	60 cm	60 cm	80 cm	
<b>1 Tür</b>    <u>innen:</u> bei 40 cm Breite: 1 Konstruktionsböden 4 Einlegeböden ab 50 cm Breite: 1 Konstruktionsboden 1 ausziehbare Kleiderstange bei 60 cm Breite: als Alternative zur Kleiderstange können Sie 6 Z-Böden wählen  immer bei 60 cm Tiefe: 1 Konstruktionsboden 1 Querkleiderstange Bei Tiefe 20 cm ist keine Kleiderstange vorhanden.				4 E-Böden	ausz. Kleiderstange	ausz. Kleiderstange	6 Z-Böden	ausz. Kleiderstange mit 2 Türen	
	21 cm	<b>Art.-Nr.</b> <b>Art.-Nr.</b>	<b>83660 li</b> <b>83661 re</b>	<b>83662 li</b> <b>83663 re</b>	<b>83664 li</b> <b>83665 re</b>	<b>83150 li</b> <b>83151 re</b>	<b>83666</b>		
		PG 10 PG 20							
	36 cm	<b>Art.-Nr.</b> <b>Art.-Nr.</b>	<b>83600 li</b> <b>83601 re</b>	<b>83602 li</b> <b>83603 re</b>	<b>83604 li</b> <b>83605 re</b>	<b>83152 li</b> <b>83153 re</b>	<b>83606</b>		
		PG 10 PG 20							
	46 cm	<b>Art.-Nr.</b> <b>Art.-Nr.</b>	<b>83610 li</b> <b>83611 re</b>	<b>83612 li</b> <b>83613 re</b>	<b>83614 li</b> <b>83615 re</b>		<b>83616</b>		
		PG 10 PG 20							
	61 cm	<b>Art.-Nr.</b> <b>Art.-Nr.</b>	<b>83620 li</b> <b>83621 re</b>	<b>83622 li</b> <b>83623 re</b>	<b>83624 li</b> <b>83625 re</b>		<b>83626</b>		
		PG 10 PG 20							
	<b>1 Spiegeltür</b>  Nur Pushbeschlag möglich!  <u>innen:</u> bei 40 cm Breite: 1 Konstruktionsböden 4 Einlegeböden ab 50 cm Breite: 1 Konstruktionsboden 1 ausziehbare Kleiderstange bei 60 cm Breite: als Alternative zur Kleiderstange können Sie 6 Z-Böden wählen  immer bei 60 cm Tiefe: 1 Konstruktionsboden 1 Querkleiderstange Bei Tiefe 20 cm ist keine Kleiderstange vorhanden.				4 E-Böden	ausz. Kleiderstange	ausz. Kleiderstange	6 Z-Böden	ausz. Kleiderstange mit 2 Türen
21 cm		<b>Art.-Nr.</b> <b>Art.-Nr.</b>	<b>83670 li</b> <b>83671 re</b>	<b>83672 li</b> <b>83673 re</b>	<b>83674 li</b> <b>83675 re</b>	<b>83154 li</b> <b>83155 re</b>	<b>83676</b>		
		PG 10 PG 20							
36 cm		<b>Art.-Nr.</b> <b>Art.-Nr.</b>	<b>83630 li</b> <b>83631 re</b>	<b>83632 li</b> <b>83633 re</b>	<b>83634 li</b> <b>83635 re</b>	<b>83156 li</b> <b>83157 re</b>	<b>83636</b>		
		PG 10 PG 20							
46 cm		<b>Art.-Nr.</b> <b>Art.-Nr.</b>	<b>83640 li</b> <b>83641 re</b>	<b>83642 li</b> <b>83643 re</b>	<b>83644 li</b> <b>83645 re</b>		<b>83646</b>		
		PG 10 PG 20							
61 cm		<b>Art.-Nr.</b> <b>Art.-Nr.</b>	<b>83650 li</b> <b>83651 re</b>	<b>83652 li</b> <b>83653 re</b>	<b>83654 li</b> <b>83655 re</b>		<b>83656</b>		
		PG 10 PG 20							
<b>1 Tür</b> <b>2 Schubkästen</b>    <u>innen:</u> bei 40 cm Breite: 2 Konstruktionsböden 3 Einlegeböden ab 50 cm Breite: 1 Konstruktionsboden 1 ausziehbare Kleiderstange immer bei 60 cm Tiefe: 1 Konstruktionsboden 1 Querkleiderstange					4 E-Böden	ausz. Kleiderstange	ausz. Kleiderstange		80 cm ausz. Kleiderstange mit 2 Türen
	36 cm	<b>Art.-Nr.</b> <b>Art.-Nr.</b>	<b>83700 li</b> <b>83701 re</b>	<b>83702 li</b> <b>83703 re</b>	<b>83704 li</b> <b>83705 re</b>		<b>83706</b>		
		PG 10 PG 20							
	46 cm	<b>Art.-Nr.</b> <b>Art.-Nr.</b>	<b>83710 li</b> <b>83711 re</b>	<b>83712 li</b> <b>83713 re</b>	<b>83714 li</b> <b>83715 re</b>		<b>83716</b>		
		PG 10 PG 20							
	61 cm	<b>Art.-Nr.</b> <b>Art.-Nr.</b>	<b>83720 li</b> <b>83721 re</b>	<b>83722 li</b> <b>83723 re</b>	<b>83724 li</b> <b>83725 re</b>		<b>83726</b>		
		PG 10 PG 20							
	<b>1 Spiegeltür</b> <b>2 Schubkästen</b>  Nur Pushbeschlag möglich!  <u>innen:</u> bei 40 cm Breite: 2 Konstruktionsböden 3 Einlegeböden ab 50 cm Breite: 1 Konstruktionsboden 1 ausziehbare Kleiderstange immer bei 60 cm Tiefe: 1 Konstruktionsboden 1 Querkleiderstange				4 E-Böden	ausz. Kleiderstange	ausz. Kleiderstange		80 cm ausz. Kleiderstange mit 2 Türen
		36 cm	<b>Art.-Nr.</b> <b>Art.-Nr.</b>	<b>83730 li</b> <b>83731 re</b>	<b>83732 li</b> <b>83733 re</b>	<b>83734 li</b> <b>83735 re</b>		<b>83736</b>	
			PG 10 PG 20						
46 cm		<b>Art.-Nr.</b> <b>Art.-Nr.</b>	<b>83740 li</b> <b>83741 re</b>	<b>83742 li</b> <b>83743 re</b>	<b>83744 li</b> <b>83745 re</b>		<b>83746</b>		
		PG 10 PG 20							
61 cm		<b>Art.-Nr.</b> <b>Art.-Nr.</b>	<b>83750 li</b> <b>83751 re</b>	<b>83752 li</b> <b>83753 re</b>	<b>83754 li</b> <b>83755 re</b>		<b>83756</b>		
		PG 10 PG 20							

Wandaufhängung bei Kleiderschränken nicht möglich!

# MODO 19



# MODO 19

## Hänge- / Aufsatzregale mit Rückwand - Korpusstärke 10 mm

Höhe	Breite	Tiefe 7 cm			Tiefe 7 cm			Tiefe 7 cm		
		20 cm	30 cm	40 cm	20 cm	30 cm	40 cm	20 cm	30 cm	40 cm
1 Raster 36 cm hoch	<b>Art.-Nr.</b>	<b>12665</b>	<b>12453</b>	<b>12671</b>	<b>12600</b>	<b>12606</b>	<b>12601</b>	<b>12617</b>	<b>12464</b>	<b>12611</b>
	PG 10									
	PG 20									
1 1/3 Raster 48 cm hoch	<b>Art.-Nr.</b>	<b>12636</b>	<b>12454</b>	<b>12637</b>	<b>12609</b>	<b>12621</b>	<b>12638</b>	<b>12610</b>	<b>12465</b>	<b>12639</b>
	PG 10									
	PG 20									
2 Raster 72 cm hoch	<b>Art.-Nr.</b>	<b>12666</b>	<b>12455</b>	<b>12672</b>	<b>12603</b>	<b>12620</b>	<b>12622</b>	<b>12618</b>	<b>12466</b>	<b>12612</b>
	PG 10									
	PG 20									
5 Raster 90 cm hoch	<b>Art.-Nr.</b>	<b>12676</b>	<b>12456</b>	<b>12677</b>	<b>12607</b>	<b>12629</b>	<b>12608</b>	<b>12614</b>	<b>12467</b>	<b>12616</b>
	PG 10									
	PG 20									
3 Raster 108 cm hoch	<b>Art.-Nr.</b>	<b>12667</b>	<b>12457</b>	<b>12673</b>	<b>12683</b>	<b>12686</b>	<b>12623</b>	<b>12619</b>	<b>12468</b>	<b>12613</b>
	PG 10									
	PG 20									
4 Raster 144 cm hoch	<b>Art.-Nr.</b>	<b>12668</b>	<b>12450</b>	<b>12674</b>	<b>12684</b>	<b>12687</b>	<b>12624</b>	<b>12696</b>	<b>12452</b>	<b>12697</b>
	PG 10									
	PG 20									
5 Raster 180 cm hoch	<b>Art.-Nr.</b>	<b>12669</b>	<b>12458</b>	<b>12675</b>	<b>12685</b>	<b>12688</b>	<b>12689</b>			
	PG 10									
	PG 20									

Breiten- / Höhenkürzung **Art.-Nr. 27709**

Planbar als Hänge- oder Stapелеlement. Nur Sockelplatte mit Höhenverstellern möglich keine andere Sockelvariante. Ab 1 1/3 Raster Höhe ist jeweils im Raster ein fest montierter Konstruktionsboden. Bei der Breite 80 cm ist mittig eine fest montierte Mittelseite. Aufhängung mit Keilleiste.



Höhe 36 cm - 1 Raster		Breite	20 cm
	<b>Art.-Nr.</b>	<b>12442 li</b>	
	<b>Art.-Nr.</b>	<b>12443 re</b>	
Tiefe	7 cm	PG 10	
		PG 20	
		<b>Art.-Nr.</b>	<b>12444 li</b>
		<b>Art.-Nr.</b>	<b>12445 re</b>
	7 cm	PG 10	
		PG 20	

Abb. links

Planbar als Hänge- oder Stapелеlement. Sockel oder Füße nicht möglich.

Höhe 36 cm - 1 Raster		Breite	40 cm
	<b>Art.-Nr.</b>	<b>12446</b>	
	<b>Art.-Nr.</b>	<b>12447</b>	
Tiefe	7 cm	PG 10	
		PG 20	
		<b>Art.-Nr.</b>	<b>12447</b>
	7 cm	PG 10	
		PG 20	

Planbar als Hänge- oder Stapелеlement. Sockel oder Füße nicht möglich.

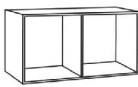
Höhe 36 cm - 1 Raster		Breite		60 cm	80 cm
1 Mittelseite					
	<b>Art.-Nr.</b>	<b>12440</b>	<b>12602</b>		
	<b>Art.-Nr.</b>	<b>12441</b>			
Tiefe	7 cm	PG 10			
		PG 20			
		<b>Art.-Nr.</b>	<b>12441</b>		
	7 cm	PG 10			
		PG 20			

Planbar als Hänge- oder Stapелеlement. Sockel oder Füße nicht möglich.

Höhe 72 cm - 2 Raster		Breite	60 cm
	<b>Art.-Nr.</b>	<b>12625</b>	
	<b>Art.-Nr.</b>	<b>12615</b>	
Tiefe	7 cm	PG 10	
		PG 20	
		<b>Art.-Nr.</b>	<b>12615</b>
	7 cm	PG 10	
		PG 20	

Planbar als Hänge- oder Stapелеlement. Sockel oder Füße nicht möglich.

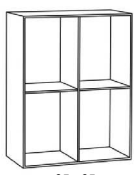
Höhe 90 cm - 5 Raster		Breite	70 cm
	<b>Art.-Nr.</b>	<b>12627</b>	
	<b>Art.-Nr.</b>	<b>12628</b>	
Tiefe	7 cm	PG 10	
		PG 20	
		<b>Art.-Nr.</b>	<b>12628</b>
	7 cm	PG 10	
		PG 20	





Planbar als Hänge- oder Stapелеlement. Sockel oder Füße nicht möglich.

Höhe 108 cm - 3 Raster		Breite	40 cm
	<b>Art.-Nr.</b>	<b>12408 li</b>	
	<b>Art.-Nr.</b>	<b>12409 re</b>	
Tiefe	7 cm	PG 10	
		PG 20	
		<b>Art.-Nr.</b>	<b>12410 li</b>
	7 cm	<b>Art.-Nr.</b>	<b>12411 re</b>
		PG 10	
		PG 20	



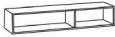

Planbar als Hänge- oder Stapелеlement. Sockel oder Füße nicht möglich.

# MODO 19





## Hänge- / Aufsatzregale mit Rückwand - Korpusstärke 10 mm

<b>Höhe 18 cm - 5 Raster</b>							
<b>Breite</b>		60 cm	60 cm	80 cm	100 cm *	120 cm	120 cm
<b>Art.-Nr.</b>		<b>12640</b>	<b>12644</b>	<b>12437</b>	<b>12678</b>	<b>12646</b>	<b>12647</b>
<b>Tiefe</b>	PG 10						
7 cm	PG 20						
<b>Art.-Nr.</b>		<b>12658</b>	<b>12656</b>	<b>12438</b>	<b>12679</b>	<b>12659</b>	<b>12634</b>
<b>Tiefe</b>	PG 10						
7 cm	PG 20						
<b>Art.-Nr.</b>		<b>12660</b>	<b>12657</b>	<b>12439</b>	<b>12661</b>	<b>12662</b>	<b>12632</b>
<b>Tiefe</b>	PG 10						
7 cm	PG 20						

Planbar als Hänge- oder Stapелеlement. Sockel oder FüÙe nicht möglich. Andere Aufteilung auf Anfrage. \* Auch spiegelverkehrt möglich.

<b>Höhe 18 cm - 5 Raster</b>					
<b>Breite</b>		120 cm	120 cm *	160 cm	180 cm *
<b>Art.-Nr.</b>		<b>12648</b>	<b>12670</b>	<b>12663</b>	<b>12664</b>
<b>Tiefe</b>	PG 10				
7 cm	PG 20				
<b>Art.-Nr.</b>		<b>12652</b>	<b>12680</b>	<b>12681</b>	<b>12682</b>
<b>Tiefe</b>	PG 10				
7 cm	PG 20				
<b>Art.-Nr.</b>		<b>12654</b>	<b>12693</b>		
<b>Tiefe</b>	PG 10				
7 cm	PG 20				

Planbar als Hänge- oder Stapелеlement. Sockel oder FüÙe nicht möglich. Andere Aufteilung auf Anfrage. \* Auch spiegelverkehrt möglich.

<b>Höhe 24 cm - 2/3 Raster</b>						
<b>Breite</b>		100 cm	120 cm	120 cm	160 cm	180 cm
<b>Art.-Nr.</b>		<b>12420</b>	<b>12421</b>	<b>12422</b>	<b>12423</b>	<b>12424</b>
<b>Tiefe</b>	PG 10					
7 cm	PG 20					
<b>Art.-Nr.</b>		<b>12430</b>	<b>12691</b>	<b>12432</b>	<b>12433</b>	<b>12434</b>
<b>Tiefe</b>	PG 10					
7 cm	PG 20					
<b>Art.-Nr.</b>		<b>12649</b>	<b>12692</b>			
<b>Tiefe</b>	PG 10					
7 cm	PG 20					

Planbar als Hänge- oder Stapелеlement. Sockel oder FüÙe nicht möglich. Andere Aufteilung auf Anfrage. \* Auch spiegelverkehrt möglich.

# MODO 19

## Paneele

### Das Paneel

kann in 4 verschiedenen Breiten bestellt werden. Je nach Breite erhalten Sie unterschiedlich viele Haken. (Detailansicht der Haken siehe S. 26)

- 40 cm = 2 x 2 Haken
- 60 cm = 2 x 2 Haken
- 80 cm = 2 x 3 Haken
- 100 cm = 2 x 4 Haken

Wählen Sie zwischen 3 verschiedenen Garderobenhaken.

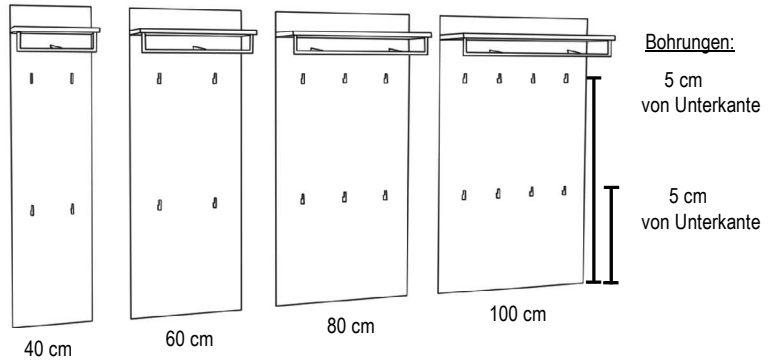

### Paneel

inkl. Hutablage mit runder Bügelstange und Garderobenhaken 1138 (alu) 1139 (chrom) oder 1143 (schwarz)

Tiefe:  
9 cm

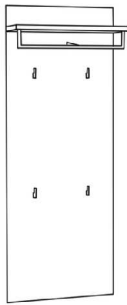

Taschenhaken



Höhe	Breite 40 cm			Breite 60 cm			Breite 80 cm			Breite 100 cm		
	alu	chrom	schwarz	alu	chrom	schwarz	alu	chrom	schwarz	alu	chrom	schwarz
162 cm	90110	90111	90118	90112	90113	90119	90114	90115	90140	90116	90117	90141
5 R	PG 10											
	PG 20											
180 cm	90120	90121	90128	90122	90123	90129	90124	90125	90142	90126	90127	90143
5 R	PG 10											
	PG 20											
198 cm	90130	90131	90138	90132	90133	90139	90134	90135	90144	90136	90137	90145
5 R	PG 10											
	PG 20											

### Paneel

inkl. Hutablage mit runder Bügelstange und Garderobenhaken 1122 (alu) 1123 (chrom) oder 1126 (schwarz)

Tiefe:  
9 cm

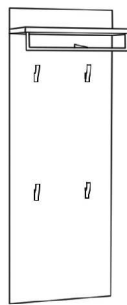

Bogenhaken



Höhe	Breite 40 cm			Breite 60 cm			Breite 80 cm			Breite 100 cm		
	alu	chrom	schwarz	alu	chrom	schwarz	alu	chrom	schwarz	alu	chrom	schwarz
162 cm	90210	90211	90218	90212	90213	90219	90214	90215	90240	90216	90217	90241
5 R	PG 10											
	PG 20											
180 cm	90220	90221	90228	90222	90223	90229	90224	90225	90242	90226	90227	90243
5 R	PG 10											
	PG 20											
198 cm	90230	90231	90238	90232	90233	90239	90234	90235	90244	90236	90237	90245
5 R	PG 10											
	PG 20											

# MODO 19

## Paneele

Panel	Höhe	Breite		Art.-Nr.	40 cm alu	40 cm schwarz	60 cm alu	60 cm schwarz	80 cm alu	80 cm schwarz	100 cm alu	100 cm schwarz
		Art.-Nr.										
inkl. Hutablage mit runder Bügelstange und Garderobenhaken 1144 (alu) bzw. 1145 (schwarz)  Tiefe: 9 cm  Jot Haken	162 cm	PG 10		90150	90151	90152	90153	90154	90155	90156	90157	
	5 R	PG 20										
	180 cm	PG 10		90160	90161	90162	90163	90164	90165	90166	90167	
	5 R	PG 20										
	198 cm	PG 10		90170	90171	90172	90173	90174	90175	90176	90177	
	5 R	PG 20										

Panel	Höhe	Breite		Art.-Nr.	60 cm alu	60 cm chrom	80 cm alu	80 cm chrom	100 cm alu	100 cm chrom
		Art.-Nr.								
inkl. Hutablage mit eckiger Bügelstange und Garderobenhaken 1133 (alu) bzw. 1134 (chrom)  Tiefe: 9 cm  quadratischer Haken	162 cm	PG 10			90312	90313	90314	90315	90316	90317
	5 R	PG 20								
	180 cm	PG 10			90322	90323	90324	90325	90326	90327
	5 R	PG 20								
	198 cm	PG 10			90332	90333	90334	90335	90336	90337
	5 R	PG 20								

Nur eine Stange führt nach hinten zum Paneel.





Paneele zur Wandvertäfelung	Höhe	Breite		
		bis 30 cm	bis 60 cm	bis 80 cm
senkrecht furniert mit zurückspringender Blendleiste Tiefe: 4 cm	198 cm	Art.-Nr. 84040	84041	84048
		PG 10		
		PG 20		
	bis 260 cm	Art.-Nr. 84043	84044	Die Paneele benötigen zwingend einen Abstand von 3 cm zur Raumhöhe. Keine indirekte Beleuchtung möglich.
		PG 10		
		PG 20		
	bis 290 cm	Art.-Nr. 84038	84039	
		PG 10		
		PG 20		

# MODO 19

## Paneele Garderobenhaken

<b>Panel schlicht</b>		Breite	40 cm	60 cm	80 cm	100 cm
Tiefe: 4 cm	Höhe	Art.-Nr.	90400	90402	90404	90406
	54 cm	PG 10				
		PG 20				
	90 cm	Art.-Nr.	90401	90403	90405	90407
		PG 10				
		PG 20				
	162 cm	Art.-Nr.	90410	90412	90414	90416
		PG 10				
		PG 20				
	180 cm	Art.-Nr.	90420	90422	90424	90426
		PG 10				
		PG 20				
	198 cm	Art.-Nr.	90430	90432	90434	90436
	PG 10					
	PG 20					



  



<b>Garderobenhaken</b>		Bogenhaken	Jot-Haken	quadratischer Haken	Taschenhaken
Die Haken werden lose geliefert. Die Bohrungen im Paneel müssen bauseits erfolgen.					
		Höhe 9 cm Tiefe 3 cm	Höhe 6 cm Tiefe 4 cm	5 x 5 cm Tiefe 3 cm	Höhe 5 cm Tiefe 2 cm
Art.-Nr.	PG 10	alu chrom schwarz	alu schwarz	alu chrom	alu chrom schwarz
		1122 1123 1126	1144 1145	1133 1134	1138 1139 1143

Art.-Nr.	7915	Breitenkürzung pro Paneel (es werden keine Bohrungen vorgenommen die Hutablage passt nicht mehr auf das Paneel)
Art.-Nr.	7915	Höhenkürzung pro Paneel (es werden keine Bohrungen vorgenommen)

## Hutablagen frei planbar

<b>Hutablage mit runder Bügelstange vor Paneel</b>		Breite	40 cm	40 cm	40 cm	60 cm	60 cm	60 cm	80 cm	80 cm	80 cm	100 cm	100 cm	100 cm
in alu oder chrom			alu	chrom	schwarz	alu	chrom	schwarz	alu	chrom	schwarz	alu	chrom	schwarz
Tiefe: 5 cm		Art.-Nr.	90710	90711	90880	90712	90713	90881	90714	90715	90882	90716	90717	90883
		PG 10												
		PG 20												

<b>Hutablage mit eckiger Bügelstange vor Paneel</b>		Breite	60 cm	60 cm	80 cm	80 cm	100 cm	100 cm
in alu oder chrom			alu	chrom	alu	chrom	alu	chrom
Tiefe: 5 cm		Art.-Nr.	90722	90723	90724	90725	90726	90727
		PG 10						
		PG 20						

# MODO 19

## Paneele

<b>Lamellenpaneel</b>		<b>Breite</b>	30 cm	60 cm	90 cm
schlicht	<b>Höhe</b>				
Tiefe: 4 cm		<b>Art.-Nr.</b>	<b>91030</b>	<b>91034</b>	<b>91038</b>
	36 cm	PG 10			
		PG 20			
	72 cm	<b>Art.-Nr.</b>	<b>91031</b>	<b>91035</b>	<b>91039</b>
		PG 10			
		PG 20			
	108 cm	<b>Art.-Nr.</b>	<b>91032</b>	<b>91036</b>	<b>91040</b>
		PG 10			
		PG 20			
	144 cm	<b>Art.-Nr.</b>	<b>91033</b>	<b>91037</b>	<b>91041</b>
		PG 10			
		PG 20			
	162 cm	<b>Art.-Nr.</b>	<b>91000</b>	<b>91003</b>	<b>91006</b>
		PG 10			
		PG 20			
	180 cm	<b>Art.-Nr.</b>	<b>91001</b>	<b>91004</b>	<b>91007</b>
		PG 10			
		PG 20			
	198 cm	<b>Art.-Nr.</b>	<b>91002</b>	<b>91005</b>	<b>91008</b>
		PG 10			
		PG 20			
	Höhenkürzung pro Paneel	<b>Art.-Nr.</b>	<b>7915</b>		

Bitte geben Sie die genauen Ausführungen der Grundplatte und der Lamellen an. Nicht möglich für Lamellen: Kirschbaum milk / cognac.

<b>Lamellenpaneel</b>		<b>Breite</b>	30 cm	60 cm
mit Rundholzhasen	<b>Höhe</b>		4 Haken	6 Haken
Tiefe: 6 cm		<b>Art.-Nr.</b>	<b>91010</b>	<b>91013</b>
	162 cm	PG 10		
	5 R	PG 20		
	180 cm	<b>Art.-Nr.</b>	<b>91011</b>	<b>91014</b>
	5 R	PG 10		
		PG 20		
	198 cm	<b>Art.-Nr.</b>	<b>91012</b>	<b>91015</b>
	5R	PG 10		
		PG 20		

Bitte geben Sie die genauen Ausführungen der Grundplatte und der Lamellen an. Nicht möglich für Lamellen: Kirschbaum milk / cognac.

## Zubehör für Lamellenpaneel

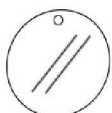
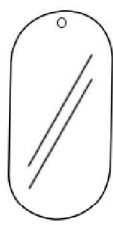
<b>Rundspiegel</b> mit Loch zur Aufhängung		<b>Spiegel gerundet</b>  mit Loch zur Aufhängung	
	<b>Durchmesser</b> 30 cm <b>Art.-Nr.</b> 91009 PG 10		<b>Maße</b> 30 x 60 cm <b>Art.-Nr.</b> 91016 PG 10

# MODO 19

## Paneele mit Hutablage

### Garderobenelement

inkl. Hutablage  
mit runder Bügelstange  
und Garderobenhaken  
1138 (alu) bzw. 1139 (chrom)

Höhe	Breite			80 cm			100 cm			
	60 cm	60 cm	60 cm	80 cm	80 cm	80 cm	100 cm	100 cm	100 cm	
	alu	chrom	schwarz	alu	chrom	schwarz	alu	chrom	schwarz	
	<b>Art.-Nr.</b>	<b>90762</b>	<b>90763</b>	<b>90884</b>	<b>90764</b>	<b>90765</b>	<b>90885</b>	<b>90766</b>	<b>90767</b>	<b>90886</b>
54 cm		PG 10								
5 R		PG 20								



Tiefe: 9 cm



### Garderobenelement

inkl. Hutablage  
mit runder Bügelstange  
und Garderobenhaken  
1122 (alu) bzw. 1123 (chrom)

Höhe	Breite			80 cm			100 cm			
	60 cm	60 cm	60 cm	80 cm	80 cm	80 cm	100 cm	100 cm	100 cm	
	alu	chrom	schwarz	alu	chrom	schwarz	alu	chrom	schwarz	
	<b>Art.-Nr.</b>	<b>90772</b>	<b>90773</b>	<b>90887</b>	<b>90774</b>	<b>90775</b>	<b>90888</b>	<b>90776</b>	<b>90777</b>	<b>90889</b>
54 cm		PG 10								
5 R		PG 20								



Tiefe: 9 cm



### Garderobenelement

inkl. Hutablage  
mit runder Bügelstange  
und Garderobenhaken  
1144 (alu) bzw. 1145 (schwarz)

Höhe	Breite		80 cm		100 cm		
	60 cm	60 cm	80 cm	80 cm	100 cm	100 cm	
	alu	schwarz	alu	schwarz	alu	schwarz	
	<b>Art.-Nr.</b>	<b>90782</b>	<b>90783</b>	<b>90784</b>	<b>90785</b>	<b>90786</b>	<b>90787</b>
54 cm		PG 10					
5 R		PG 20					



Tiefe: 9 cm



### Garderobenelement

inkl. Hutablage  
mit eckiger Bügelstange  
und Garderobenhaken  
1133 (alu) bzw. 1134 (chrom)

Höhe	Breite		80 cm		100 cm		
	60 cm	60 cm	80 cm	80 cm	100 cm	100 cm	
	alu	chrom	alu	chrom	alu	chrom	
	<b>Art.-Nr.</b>	<b>90752</b>	<b>90753</b>	<b>90754</b>	<b>90755</b>	<b>90756</b>	<b>90757</b>
54 cm		PG 10					
5 R		PG 20					



Tiefe: 9 cm



# MODO 19

## Abdeckblattvarianten

<b>Glasabdeckblatt</b>				bis	bis	bis	bis	bis	bis	bis	
<b>Stärke 6 mm</b>		Tiefe	Breite	60 cm	100 cm	120 cm	160 cm	200 cm	240 cm	280 cm	300 cm
	farbig lackiert in allen Standard-Lackfarben	21 cm	Art.-Nr.	83880	83881	83882	83883	83884	83885		
		36 cm	Art.-Nr.	83830	83831	83832	83833	83834	83835	83836	83837
		46 cm	Art.-Nr.	83840	83841	83842	83843	83844	83845	83846	83847

Werden mehrere Korpusse nebeneinander geplant dann wird das Abdeckblatt bis zu einer Länge von 300 cm durchgehend gefertigt.

<b>Glasabdeckblatt</b>				bis	bis	bis	bis	bis	bis	bis	
<b>Stärke 6 mm</b>		Tiefe	Breite	60 cm	100 cm	120 cm	160 cm	200 cm	240 cm	280 cm	300 cm
	gefrostet farbig lackiert in allen Standard-Lackfarben	21 cm	Art.-Nr.	83890	83891	83892	83893	83894	83895		
		36 cm	Art.-Nr.	83850	83851	83852	83853	83854	83855	83856	83857
		46 cm	Art.-Nr.	83860	83861	83862	83863	83864	83865	83866	83867

Werden mehrere Korpusse nebeneinander geplant dann wird das Abdeckblatt bis zu einer Länge von 300 cm durchgehend gefertigt.

## Wandgarderobe Garderobenelemente Garderobenständer



<b>Wandgarderobe</b>				77 cm	77 cm	77 cm	102 cm	102 cm	102 cm
Panel 40 cm breit mit Spiegel Kleiderstange 50 / 75 cm breit und 3 Haken auf der Rückseite		Höhe	Breite	alu	schwarz	chrom	alu	schwarz	chrom
	Tiefe: 35 cm		Art.-Nr.	90820 li	90828 li	90822	90824 li	90830 li	90826 li
		205 cm	Art.-Nr.	90821 re	90829 re	90823	90825 re	90831 re	90827 re
			PG 10						
			PG 20						

Abb. links

<b>Garderobeneiste mit Klapphaken</b>				5 cm	5 cm
Tiefe: 5 cm		Höhe	Breite	alu	chrom
		180 cm	Art.-Nr.	91750	91751
		5 Raster	PG 10		
			PG 20		

<b>Garderobenständer Nr. 1</b>				60 cm
153 cm hoch		Tiefe	Breite	
		40 cm	Art.-Nr.	22255
			PG 10	
			PG 20	

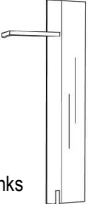
Garderobenrahmen mit aufgesetzter Massivholzeiste  
Sockelrahmen furniert  
Gestellausführung: Metall schwarz  
Nicht in Lackausführung lieferbar!

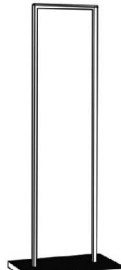
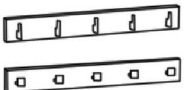
<b>Hakenleiste</b>				60 cm	60 cm	60 cm	80 cm	80 cm	80 cm	100 cm	100 cm	100 cm
Höhe: 5 cm Tiefe: 5 cm		Breite		alu	chrom	schwarz	alu	chrom	schwarz	alu	chrom	schwarz
	60B = 5 Haken 80B = 7 Haken 100B = 7 Haken 120B = 8 Haken		Art.-Nr.	91730	91731	90890	91732	91733	90891	91734	91735	90892
			PG 10									
			PG 20									
			Art.-Nr.	91740	91741	90893	91742	91743	90894	91744	91745	90895
			PG 10									
			PG 20									

# MODO 19

## Wandboarde

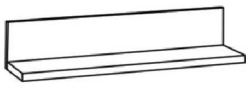
<b>L-Board</b>								
Höhe: 24 cm				bis	bis	bis	bis	bis
39 mm stark				80 cm	100 cm	120 cm	160 cm	180 cm
Befestigung mit Keilleiste		<b>Tiefe</b>	<b>Breite</b>					
		1 cm	<b>Art.-Nr.</b>	<b>23230</b>	<b>23235</b>	<b>23231</b>	<b>23234</b>	<b>23232</b>
			PG 10					
			PG 20					



<b>L-Board</b>								
inkl. eingefräste Lichtleiste unter Boden			<b>Breite</b>	80 cm	100 cm	120 cm	160 cm	180 cm
Höhe: 24 cm			<b>Watt</b>	9 W	9 W	9 W	9 W	9 W
39 mm stark		<b>Tiefe</b>	<b>Art.-Nr.</b>	<b>23237</b>	<b>23240</b>	<b>23238</b>	<b>23239</b>	<b>23241</b>
Befestigung mit Keilleiste		1 cm	PG 10					
			PG 20					
Bitte Trafo und Fernbedienung zusätzlich bestellen. Breitenkürzung mit Beleuchtung nicht möglich.								

## Designelemente - Haken

<b>Klapphaken</b>		<b>Höhe</b>			
Breite: 4 cm			alu	schwarz	
Tiefe eingeklappt: 8 cm		22 cm	<b>Art.-Nr.</b>	<b>22258</b>	<b>22259</b>
			PG 10		
			PG 20		
		33 cm	<b>Art.-Nr.</b>	<b>22252</b>	<b>22251</b>
			PG 10		
			PG 20		

<b>Skulpturhaken</b>					
Breite: 27 cm			alu	<b>Art.-Nr.</b>	<b>27822</b>
Höhe: 11 cm				PG 10	
Tiefe: 13 cm					
			schwarz	<b>Art.-Nr.</b>	<b>27826</b>
				PG 10	
			chrom	<b>Art.-Nr.</b>	<b>27824</b>
				PG 10	

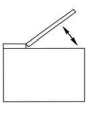
## Ablage

<b>Ablage mit Klappe</b>					
13 cm hoch		<b>Breite</b>	60 cm	80 cm	100 cm
		<b>Tiefe</b>	<b>Art.-Nr.</b>	<b>92296</b>	<b>92297</b>
		18 cm	PG 10		
			PG 20		

## Blendmaterial

<b>Blende</b>		19 mm stark max. 7 Raster hoch 100 cm breit		
pro qm inkl. Kantenmaterial:		<b>Art.-Nr.</b>	<b>17468</b>	
		PG 10		
Mindest:		PG 20		

## Schemel 8 cm hoch

		<b>Breite</b>	60 cm	
		<b>Tiefe</b>	<b>Art.-Nr.</b>	
		26 cm	<b>31961</b>	
			PG 10	
			PG 20	
Nur in den Ausführungen 302 - Ethno Eiche (astig) massiv 355 - Eiche milk (astig) massiv oder 358 - Eiche canyon massiv lieferbar.				

# MODO 19

## Spiegel

<b>Spiegel rund</b> Tiefe: 4 cm		<b>Durchmesser</b>	90 cm	Beleuchtung für runden Spiegel flexibles LED-Band warm/kalt	<b>Art.-Nr.</b>	27611
	<b>Art.-Nr.</b>	<b>91650</b>	<b>benötigtes Zubehör:</b>			
	PG 10		Einkanal-Multifunktionsfernbedienung	<b>Art.-Nr.</b>	<b>27630</b>	
			1 Trafo (max. 30 Watt)	<b>Art.-Nr.</b>	<b>27245</b>	

<b>Spiegel</b> Tiefe: 4 cm		<b>Breite</b>	60 cm	80 cm	100 cm	120 cm	140 cm	160 cm	180 cm	200 cm
	<b>Höhe</b>	<b>Art.-Nr.</b>	<b>91600</b>	<b>91601</b>	<b>91602</b>	<b>91603</b>	<b>91604</b>	<b>91605</b>	<b>91606</b>	<b>91607</b>
	60 cm	PG 10								
	2 Raster	<b>Art.-Nr.</b>	<b>91610</b>	<b>91611</b>	<b>91612</b>	<b>91613</b>				
	72 cm	PG 10								
Wenn Sie zusätzlich Beleuchtungen bestellen werden diese standardmäßig oben und unten am Spiegel befestigt.	5 Raster	<b>Art.-Nr.</b>	<b>91620</b>	<b>91621</b>	<b>91622</b>	<b>91623</b>				
	90 cm	PG 10								
										<b>Spiegelkürzung Art.-Nr. 7924</b>

<b>gerundeter Spiegel</b> mit oder ohne Beleuchtung Tiefe: 1 cm		<b>Breite</b>	160 cm	180 cm	200 cm	240 cm
	<b>Höhe</b>	<b>Art.-Nr.</b>	<b>91760</b>	<b>91763</b>	<b>91761</b>	<b>91762</b>
	60 cm	PG 10				
	<b>NEU</b> mit LED-Beleuchtung warm inkl. Trafo und Lichtschalter					
	<b>Höhe</b>	<b>Breite</b>	160 cm	180 cm	200 cm	240 cm
	<b>Art.-Nr.</b>	<b>91764</b>	<b>91765</b>	<b>91766</b>	<b>91767</b>	
	60 cm	PG 10				
Nur in Lackausführung möglich. Wenn Sie den Spiegel mit Beleuchtung bestellen wird diese standardmäßig komplett umlaufend am Spiegel befestigt.						

<b>Spiegel</b> Tiefe: 4 cm		<b>Breite</b>	40 cm	60 cm
	<b>Höhe</b>	<b>Art.-Nr.</b>	<b>91630</b>	<b>91640</b>
	1 Raster	PG 10		
	36 cm			
	5 Raster	<b>Art.-Nr.</b>	<b>91631</b>	<b>91641</b>
	54 cm	PG 10		
	2 Raster	<b>Art.-Nr.</b>	<b>91632</b>	<b>91642</b>
	72 cm	PG 10		
	5 Raster	<b>Art.-Nr.</b>	<b>91633</b>	<b>91643</b>
	90 cm	PG 10		
	3 Raster	<b>Art.-Nr.</b>	<b>91634</b>	<b>91644</b>
	108 cm	PG 10		
	5 Raster	<b>Art.-Nr.</b>	<b>91635</b>	<b>91645</b>
126 cm	PG 10			
4 Raster	<b>Art.-Nr.</b>	<b>91636</b>	<b>91646</b>	
144 cm	PG 10			
5 Raster	<b>Art.-Nr.</b>	<b>91637</b>	<b>91647</b>	
162 cm	PG 10			
5 Raster	<b>Art.-Nr.</b>	<b>91638</b>	<b>91648</b>	
180 cm	PG 10			
5 Raster	<b>Art.-Nr.</b>	<b>91639</b>	<b>91649</b>	
198 cm	PG 10			
		<b>Spiegelkürzung Art.-Nr. 7924</b>		

<b>gerundeter Spiegel</b> mit oder ohne Beleuchtung Tiefe: 1 cm		<b>Breite</b>	40 cm	60 cm	
	<b>Höhe</b>	<b>Art.-Nr.</b>	<b>91770</b>	<b>91780</b>	
	5 Raster	PG 10			
	162 cm				
	5 Raster	<b>Art.-Nr.</b>	<b>91771</b>	<b>91781</b>	
	180 cm	PG 10			
	<b>NEU</b> mit LED-Beleuchtung warm inkl. Trafo und Lichtschalter				
		<b>Höhe</b>	<b>Breite</b>	40 cm	60 cm
	5 Raster	<b>Art.-Nr.</b>	<b>91772</b>	<b>91782</b>	
	162 cm	PG 10			
	5 Raster	<b>Art.-Nr.</b>	<b>91773</b>	<b>91783</b>	
	180 cm	PG 10			
	Nur in Lackausführung möglich. Wenn Sie den Spiegel mit Beleuchtung bestellen wird diese standardmäßig komplett umlaufend am Spiegel befestigt.				

# MODO 19

## technisches Zubehör: Beleuchtung USB-Stecker

### Lichtkanal inkl. LED-Band "Nubio"

verstellbare Lichtfarbe warm oder kalt



Länge	Art.-Nr.
bis 100 cm	27615
bis 200 cm	27616
bis 300 cm	27617

(5 Watt pro Meter)

1 Trafo (max. 15 Watt)

EEK A++ (L&S 1778591)

27244

- bis zu 3 m Länge
- Dimmfunktion hell/dunkel
- verstellbare Lichtfarbe warm oder kalt
- Kanal 7 x 12 mm
- inklusive Endkappen

1 Trafo (max. 30 Watt)

27245

### Einkanal - Mehrfunktionsfernbedienung



Art.-Nr.

27630

Um die Funktionen des LED-Bandes warm oder kalt von "Nubio" vollständig nutzen zu können ist die Bestellung dieser Fernbedienung zwingend notwendig. Alternativ erhalten Sie einen Fußschalter welcher nur einen An/Aus-Schalter besitzt.

Funktionen:

- An/Aus - Schalter
- Dimmfunktion hell/dunkel
- verstellbare Lichtfarbe warm oder kalt

### USB-Stecker (4-fach)

inkl. Trafo und rutschfester Schubkasteneinlage



Tiefe	Art.-Nr.
35 cm	31980
45 cm	31981

- immer seitlich im Schubkasten eingebaut
- Ausführung in Standardfarbe der Zarge

## Zubehör für Schubkästen

### Stoffboxen

für Schubkästen  
4 verschiedene Sets

Material: Polyester dunkelgrau  
mit rutschfesten Noppen



Set 1: Art.-Nr. 29951

B 13 x L 13 cm	B 13 x L 13 cm
B 13 x L 13 cm	B 13 x L 13 cm

Set 2: Art.-Nr. 29952

B 10 x L 26 cm	B 10 x L 26 cm	B 10 x L 26 cm	B 10 x L 26 cm
-------------------	-------------------	-------------------	-------------------

Set 3: Art.-Nr. 29953

B 13 x L 13 cm	B 10 x L 26 cm	B 26 x L 26 cm
B 13 x L 13 cm		

Set 4: Art.-Nr. 29954

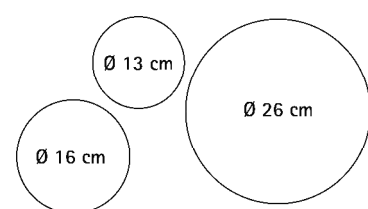

### Zargenlackierung

Art.-Nr. 27756

Schubkastenzarge und -boden in Korpusfarbe lackiert. Mehr pro Schubkasten.  
Bei Schubkästen mit Mittelseite befinden sich 2 Schubkastenzargen im Korpus.

### Furnierung der Zarge

Art.-Nr. 27758

Schubkastenzarge und -boden in Holz Ausführung furniert. Mehr pro Schubkasten.  
Bei Schubkästen mit Mittelseite befinden sich 2 Schubkastenzargen im Korpus.

# MODO 19

## Sockelvarianten

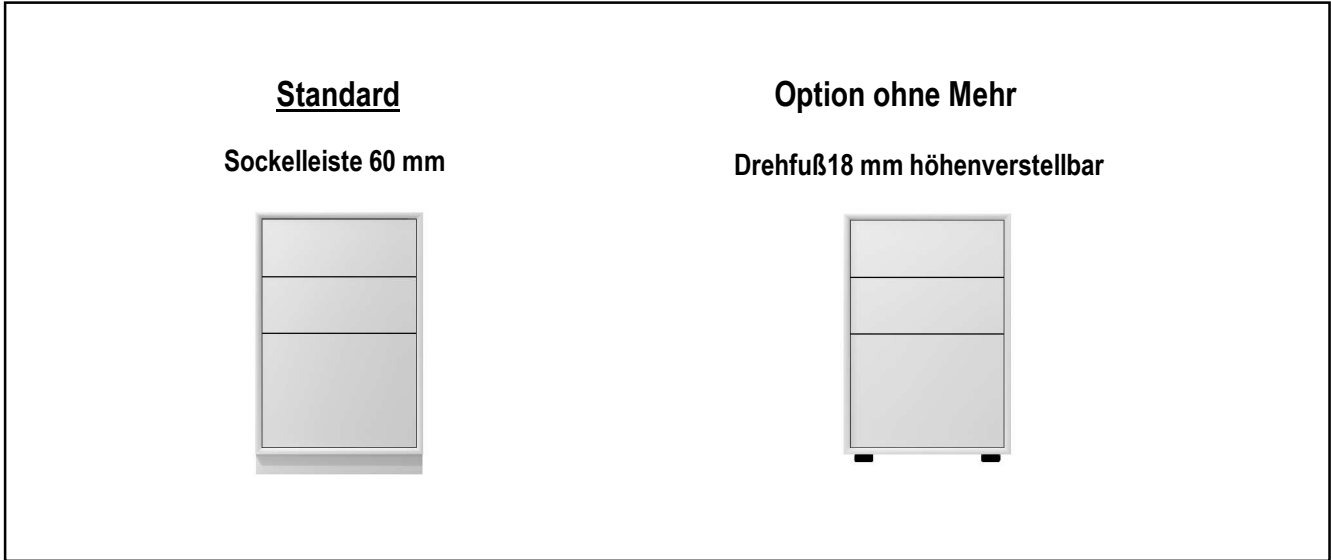

<b>Doppelfuß</b>		1x außen				1x mittig					
Ausführung schwarz oder farbig											
		<b>Tiefe</b>	35 cm	35 cm	45 cm	45 cm	35 cm	35 cm	45 cm	45 cm	
			schwarz	farbig	schwarz	farbig	schwarz	farbig	schwarz	farbig	
		<b>Höhe</b>									
		18 cm									
		<b>Art.-Nr.</b>	<b>27950</b>	<b>27960</b>	<b>27951</b>	<b>27961</b>	<b>27952</b>	<b>27962</b>	<b>27953</b>	<b>27963</b>	
		PG 10									
		<b>Höhe</b>									
		36 cm									
		<b>Art.-Nr.</b>	<b>27954</b>	<b>27964</b>	<b>27955</b>	<b>27965</b>	<b>27956</b>	<b>27966</b>	<b>27957</b>	<b>27967</b>	
		PG 10									

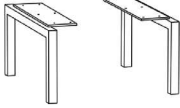

außen  
(2x bestellen)



mittig

Werden mehrere Korpusse nebeneinander gestellt so muss jeder Korpus mit mind. 1 Fuß abgesichert sein.  
Die Korpusse werden zusätzlich mit Hängebeschlägen an der Wand befestigt.

# MODO 19

## Sonderfarben (gilt nicht für Hochglanzsonderfarben):

		<b>Beispiel:</b>
Wenn Sie andere Wünsche haben suchen Sie sich Ihre Wunschfarbe nach der RAL- Sikkens- oder NCS-Karte aus.		
Mehr pro Farbe:	<b>Art.-Nr.</b>	<b>7733</b>
zzgl. 10% auf den Warenwert der Teile mit Sonderfarbe auf PG 20:	<b>Art.-Nr.</b>	<b>7734</b>

## Mehr für Sonderanfertigungen

<b>Höhen- Breiten- und Tiefenkürzungen</b>		
bei Elementen mit Türen	<b>Art.-Nr.</b>	<b>97710</b>
bei Elementen mit Klappen (nur Breiten- und Tiefenkürzung möglich)	<b>Art.-Nr.</b>	<b>97710</b>
bei Elementen mit Schubkästen (nur Breitenkürzung möglich)	<b>Art.-Nr.</b>	<b>97711</b>

## Auf Gold/Stahl gebürstet lackiert

Aufe für Farbausführung 422 - Stahl hell gebürstet und 423 - Gold gebürstet (Fronten) auf gruppe 20

Der metallische Grundlack Gold oder Stahl erhält durch reine Handarbeit mit einem speziellen Schleifschwamm einen sogenannten Effektschliff. Die feine Struktur wird anschließend mit einem Klarlack versiegelt.

Fronten (1 Fläche)	Höhe	Breite	Art.-Nr.	Breite	Art.-Nr.	Breite	Art.-Nr.	Breite	Art.-Nr.
pro Schub Tür oder Klappe pro Tür	bis 1R	30 - 50 cm	1280	60 - 70 cm	1286	80-100 cm	1292	120-140 cm	1294
								160-180 cm	1295
pro Tür	bis 2R	30 - 50 cm	1281	60 - 70 cm	1287	80-100 cm	1293	120-140 cm	1296
pro Tür	bis 3R	30 - 50 cm	1282	60 - 70 cm	1288			160-180 cm	1297
pro Tür	bis 4R	30 - 50 cm	1283	60 - 70 cm	1289				
pro Tür	bis 5R	30 - 50 cm	1284	60 - 70 cm	1290				
pro Tür	bis 6R	30 - 50 cm	1285	60 - 70 cm	1291				

## Hochglanzlackierung

Aufe für Hochglanzoberflächen (Fronten und Wandpaneele) auf die gruppe 20

Fronten (1 Fläche)	Höhe	Breite	Art.-Nr.	Breite	Art.-Nr.	Breite	Art.-Nr.	Breite	Art.-Nr.
pro Schub Klappe	1R	40 - 50 cm	97730	60 - 70 cm	97731	80-100 cm	97732	120 cm	97733
pro Tür	5R	40 - 50 cm	97734	60 - 70 cm	97735				
pro Tür	2R	40 - 50 cm	97737	60 - 70 cm	97738				
pro Tür	5R	40 - 50 cm	97740	60 - 70 cm	97741				
pro Tür	3R	40 - 50 cm	97742	60 - 70 cm	97743				
pro Tür	5R	40 - 50 cm	97744	60 - 70 cm	97745				
Paneele (1 Fläche)	Höhe	Breite	Art.-Nr.	Breite	Art.-Nr.	Breite	Art.-Nr.	Breite	Art.-Nr.
pro Paneel	5R	40 cm	97762	60 cm	97763	80 cm	97764	100 cm	97765
pro Paneel	5R	40 cm	97750	60 cm	97751	80 cm	97752	100 cm	97753
pro Paneel	5R	40 cm	97754	60 cm	97755	80 cm	97756	100 cm	97757
pro Paneel	5R	40 cm	97758	60 cm	97759	80 cm	97760	100 cm	97761
Hochglanzpflegeset			Art.-Nr.		7700				